



E D E G E M

INLICHTINGSBLAD UITGEGEVEN DOOR DE GEMEENTE EDEGEM
(verschijnt 10 x per jaar) nr 51 - OKTOBER 1977



10 EN 11 SEPTEMBER 1977 INHULDIGING BURGEMEESTER

Langs dit blad, dat alle inwoners van onze gemeente bereikt, wil ik al diegenen zeer hartelijk danken die op een of andere manier hebben bijgedragen tot het wel-slagen van dit werkelijke gemeenschaps-feest.

De vriendschap en de genegenheid die wij hebben mogen ondervinden, zal een aanmoediging zijn om met inzet van al mijn mogelijkheden te blijven ijveren voor een mooie gemeente.

Laat ons samen verder werken om onze gemeente „gewoon” en goed te houden.

J. van den Kerkhof, Burgemeester.

Gemeenteraadszitting van 22 september 1977

De Raad heeft in zijn vergadering van 22.9.1977 volgende punten afgehandeld :

- Wijziging van het subsidiereglement voor de vakantiekolonies en kampen ; de in aanmerking genomen maximum bedragen om toelagen te kunnen genieten werden verhoogd.
- Aankoop van een fotokopieerapparaat voor de gemeenteadministratie aan de prijs van 115.000 fr., BTW exclusief.
- Vaststelling van een politiereglement op de reinheid van openbare plaatsen en wegen (zie verder het artikel in dit nummer opgenomen).
- Bekrachtiging van de collegebeslissingen, houdende aankoop ten behoeve van de brandweer van :

— een draagbare motorpomp	147.712 fr.
— een reddingsschaar (BTW exclusief)	250.000 fr.
— een snijschaar (BTW exclusief)	16.425 fr.
- Toevertrouwen van het beheer en de uitbating van de gemeentelijke sporthal in de Terelststraat en het zwembad in de Vrijwilligersstraat aan de V.z.w. Sport- en Recreatiecentra Edegem.
- Goedkeuring van de begroting 1978 van het O.C.M.W. De globale cijfers van deze begroting zijn :

— Gewone dienst :	
— ontvangsten	135.427.493
— uitgaven	135.427.493
— saldo	0
— Buitengewone dienst	
— ontvangsten	7.063.060
— uitgaven	6.930.000
— overschot	133.060
— Dienst voor Orde	
— ontvangsten	32.418.437
— uitgaven	32.418.437
—saldo	0
— Dienst verpleegtehuis	
— ontvangsten	57.763.712
— uitgaven	57.654.128
— overschot	109.584

- Goedkeuring van het aangepaste ontwerp voor de uitbreiding van het Administratief Gebouw, Kontichstraat 19, en toevertrouwen van de werken aan de som van 10.455.502 fr.
- Goedkeuring van de verbouwingswerken aan de gebouwen van de reinigingsdienst in de Zomerlei, en toevertrouwen van de werken aan de prijs van 342.057 fr., BTW inbegrepen.
- Goedkeuring van de verrekening nr 6 in meer t.b.v. 6.558 fr. voor de riolerings- en wegenwerken van de Oude-Godstraat.
- Hertoewijzing van de electro-mechanische uitrusting van het waterzuiveringsstation in de Edegemse Beek aan de prijs van 37.745.126 fr.
- Aankoop van lessenaars en stoelen voor de gemeenteschool aan de globale prijs van 138.250 fr., BTW exclusief.
- Goedkeuring van het bijzonder bestek en raming t.b.v. 1.165.582 fr., voor het aanleggen van een parking rondom de gemeentelijke sporthal.

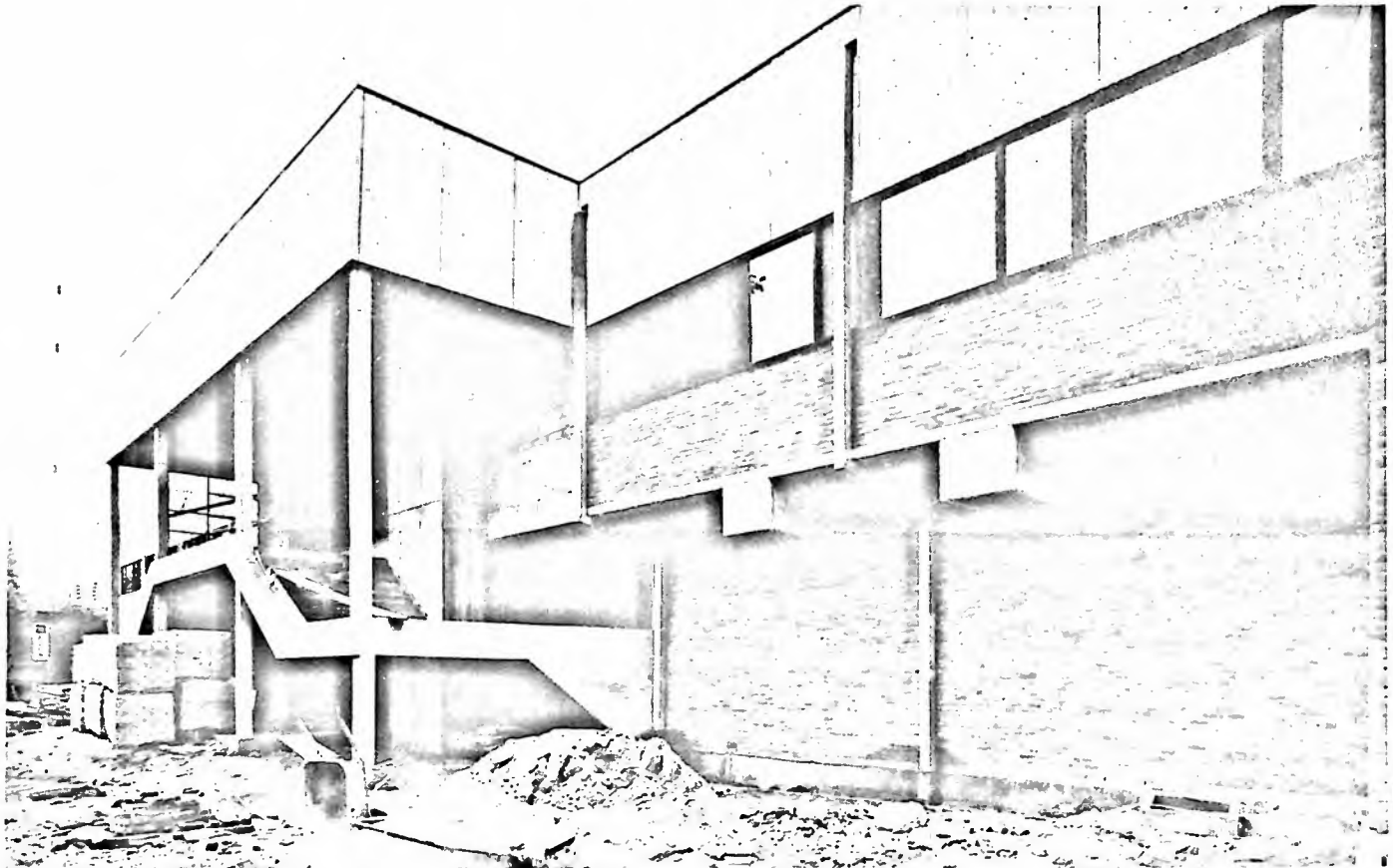

De werken voor de gemeentelijke sporthal vorderen zeer snel, zoals blijkt uit deze foto. De volledige afwerking wordt voorzien tegen het voorjaar van 1978.

Reglement reinheid op openbare wegen en plaatsen

De gemeenteraad heeft in zitting van 22 september een reglement goedgekeurd, dat een oplossing moet geven aan het probleem van de bevuiling van de openbare wegenis door honden.

De vele verzoeken tot ons gericht om een reglement ter zake uit te vaardigen, heeft ons doen zoeken naar een praktische regeling, die ook de hondenuitwerpers een kans geeft.

Wij beseffen goed dat een hond voor vele mensen een vriend kan zijn, en soms nodig is. Maar hij mag geen gevaar zijn voor anderen. De uitwerpselen van deze dieren, en ook contacten met hen, kunnen voor mensen, en vooral voor kinderen, nefaste

gevolgen hebben voor gans hun verder leven. Wetenschappelijke bijdragen en medische tijdschriften spreken van onherstelbare schade aan lever en ogen. Ook wordt de laatste tijd verwezen naar mogelijke oorzaak van besmetting tot een onomkeerbare ziekte.

Om al deze redenen heeft dit nieuwe reglement de mogelijkheid geschapen om verontreiniging van voetpaden, groene bermen, wandel-, speelplaatsen enz. te voorkomen.

Vanzelfsprekend moet bij ieder de goede wil aanwezig zijn om dit reglement zijn meeste kans te geven.

Daarom rekenen wij op de goede wil van eerst en vooral de dierenvrienden-hondenbezitters, om, de gevaren verbonden aan de afvalstoffen van hun dieren in overweging genomen, mede te werken aan de volksgezondheid, en hun dieren te leiden tot op de toegelaten plaatsen.

De andere burgers zullen ongetwijfeld meewerken om op een vriendelijke manier, de hondenliefhebbers in geval van niet naleving van het reglement op hun plicht te wijzen.

De politie heeft opdracht toezicht uit te oefenen op de toepassing van het reglement, maar zij kunnen niet overal zijn.

Wij rekenen dan ook in de eerste plaats op de medewerking van alle burgers.

Wij herhalen : de gevaren verbonden aan honden-uitwerpselen zijn niet gefantazeerd of verzonnen !

Hier volgt de integrale tekst van het nieuwe reglement :

Art. 1. Op de openbare weg, in openbare plaatsen, in gemeentelijke parken, bossen, tuinen, speelpleinen, speelweiden, begraafplaatsen, moeten de honden aan de leiband worden gehouden.

Art. 2. Loslopende honden zullen in bescherming worden genomen, en overgemaakt aan het dierenasiel.

Art. 3. Kosten, verbonden aan de uitvoering van art. 2, zullen verhaald worden op de eigenaars van de betrokken dieren.

Art. 4. De eigenaars, bewaarders of bewakers van honden zijn verplicht te beletten dat de voetpaden, groene bermten tussen voetpad en rijweg, openbare plaatsen, gemeentelijke parken, bossen, tuinen, speelpleinen, speelweiden, begraafplaatsen, fiets- en rijwegen bevuild worden door hun dieren. In de bevuiling is begrepen het voldoen aan natuurlijke behoeften.

Art. 5. In geval van overtreding is, onverminderd de politiestraffen, de eigenaar, bewaarder of bewaker van het dier, ertoe gehouden de bevuiling onmiddellijk op te ruimen, en de plaats te reinigen.

Art. 6. Bij niet naleving van art. 5 zal ambtshalve tot de reiniging worden overgegaan en de kosten verhaald op de eigenaar, bewaarder of bewaker van het betrokken dier.

Art. 7. In afwijking van bovenstaande artikelen is het wel toegestaan de dieren aan hun natuurlijke behoeften te laten voldoen op volgende wel omschreven plaats : in de greppel van de rijbaan.

Art. 8. Blinden, die gebruik maken van een hond als begeleider, vallen niet onder de vorige bepalingen.

Art. 9. Onverminderd de straffen voorzien bij de wetten en besluiten, zullen de inbreuken op onderhavig reglement met politiestraffen gesancioneerd worden.

Bal van de Burgemeester

Het inrichtend comité, onder ere-voorzitterschap van Eerste Minister Leo Tindemans, en van Burgemeester J. van den Kerkhof, nodigt u vriendelijk uit op het jaarlijks Gemeenschapsfeest in de zalen van het O.L. Vrouw-van-Lourdes College, te Edegem, Rombaut Keldermansstraat, op zaterdag 26 november 1977 te 21 uur - deuren te 20.30 u.

De volledige opbrengst van het bal komt ten goede aan de socio-kulturele werken van de gemeente.

Toegangskaarten aan 150 fr., die recht geven op voorbehouden plaatsen, kunnen besteld worden door uw bijdrage te storten op postrekening nummer 000-0492187-09 „Bal van de Burgemeester”.

Toegangskaarten aan 100 fr. zijn te bekomen door storting op voormelde postrekening, ook op de verschillende gemeentediensten vanaf 7 november en aan de ingang van de zaal.

Gelieve voor iedere bestelling onderstaande strook terug te zenden aan het Comité Bal Burgemeester, Adm. Centrum, Kontichstraat 19, Edegem.

Orkest : Eddy Wood met zangeres Tilly.

Stadskledij.



26 NOVEMBER 1977

BAL VAN DE BURGEMEESTER - EDEGEM

M

.....

..... (naam en adres)

wenst in het bezit gesteld te worden van deelnemingskaarten op naam van :

.....

.....

.....

.....

BETALING : vriendelijk verzoek deze deelnemingsstrook zo vlug mogelijk te zenden aan het Comité en de betaling te regelen door storting op postrek. 000-0492187-09 „Bal van de Burgemeester Edegem”. Sekretariaat : tel. 57.01.18 (toestel nummer 402 - 403).

Totaal :

150 F x = F (voorbeh. pl.) *

100 F x = F

* Toegewezen volgens rangorde van aanvraag.

Dagen van bezinning 1977

Verzoening - Vrede - Herdenking

5 NOVEMBER - 20.00 u.

HULDE AAN DE GEFUSILLEERDEN VAN DE OORLOG 1914-1918 OP HET FORT V.

Bijeenkomst voor de optocht op het Kerkplein te 19.30 u. Medewerking van de Kon. Fanfare St.-Rosalia.

11 NOVEMBER - 10.00 u.

HERDENKING VAN DE WAPENSTILSTAND

Plechtige Eucharistieviering in de Basiliek O.L.V.-van-Lourdes, Hovestraat, gevolgd door:

Bloemenhulde aan het monument der gesneuvel-

den op de begraafplaats en aan het pleintje in de Vrijwilligersstraat.

20 NOVEMBER - 10.45 u.

Ter gelegenheid van het FEEST VAN DE DYNASTIE : Te Deum en gebed voor de Koning in de Basiliek O.L.V.-van-Lourdes (na de Eucharistieviering van 10.00 u.).

Groeperingen die bloemen wensen neer te leggen tijdens de voormelde plechtigheden worden vriendelijk verzocht dit **voorafgaandelijk** schriftelijk mede te delen aan het Gemeentebestuur, dienst secretariaat.

Reinigingsdienst

Ingevolge de reglementering op de ophaling van het huisvuil, mag groot tuinafval, zoals takken, hagen, boomstronken e.d., slechts meegegeven worden bij de ophaling van groot huisvuil.

Uit reacties van inwoners is gebleken dat deze regeling voor velen problemen stelt.

Om hieraan tegemoet te komen werd door het College van Burgemeester en Schepenen besloten, bij wijze van proef, containers te plaatsen op verscheidene plaatsen in de gemeente, waarin de inwoners hun tuinafval kunnen deponeren. **Let wel, slechts tulnafval !**

De containers zullen geplaatst worden, het weekend

— vóór de 1ste woensdag :

Molenveldlaan - op parking aan kerk

— vóór de 2de woensdag :

Ir. Haesaertsiaan - op gemeentelijk perceel

— vóór de 3de woensdag :

Romeinse Put - naast toegangsweg naar sportterreinen

— vóór de 4de woensdag :

Romb. Keldermansstraat - tegen Fort V.

Deze weekends werden zo gekozen dat de periode tussen de ophalingen van groot huisvuil wordt gehalveerd.

Wij hopen dat dit initiatief een steentje zal bijdragen tot de oplossing van het probleem huisvuil.

Je vergeet nooit dat je een kind overreden hebt !

Dat is zeker waar !

Maar, dit vermijden is niet alleen een zaak voor de automobilisten, ook de fietsers dragen een grote verantwoordelijkheid.

Herhaaldelijk is door onze politie vastgesteld, dat vele gebruikers van de fiets, tijdens de uren dat een voertuig verplicht is voorzien te zijn van de voorgeschreven verlichting, hieraan niet de minste aandacht geven !

Uit de vaststellingen is gebleken, dat een auto-voerder onmogelijk een niet verlichte fiets kan zien tijdens de duisternis, met daarbij regen of mist. De ongevallen veroorzaakt door niet verlichte fietsen, zijn verontrustend groot in aantal.

Buiten de lichamelijke kwetsuren, met de bijho-

rende pijn, en soms blijvende handicap, blijft er nog de verantwoordelijkheid van de oorzaak van een ongeval.

De overtreding, te rijden met niet verlichte voertuigen, is begrepen in de dertien zware verkeers-overtredingen. De fiets wordt beschouwd als een voertuig !

Mogen wij onze fietsgebruikers met deze mededeling bewegen hun fietsverlichting met meer zorg te omringen, zodat de eigen veiligheid, en die van anderen (en denk ook aan de financiële gevolgen) behoed zouden blijven van zware schade.

Ouders, help ons uw kinderen beschermen. Werk mede aan hun veiligheid.

Zorg dat hun fietsen in orde zijn !

Theatercentrum Antwerpen 1977-1978

WAT IS HET THEATERCENTRUM ?

Het Theatercentrum is een door de stad Antwerpen, de provincie Antwerpen en de Interprovinciale Cultuurraad voor Vlaanderen opgerichte v.z.w., die zich ten doel stelt u zo gemakkelijk en goedkoop mogelijk kennis te laten maken met bijna alle Antwerpse gezelschappen. Dit gebeurt via theatercheckboekjes.

WAT IS EEN THEATERCHECK ?

Een theatercheck geeft u recht op een gratis entreebewijs, af te halen aan de kassa. Op uw theatercheck vindt u de rang waarop u recht heeft. In een theatercheckboekje zitten steeds 4 theaterchecks.

Theatercheckboekje	Combinatie	Prijs (4 checks)
I. B 1	K.N.S. + K.V.O.	470,—
B 2	K.N.S. + K.V.O. + Phil. Conc.	
C 1	K.N.S. + K.V.O.	560,—
C 2	K.N.S. + K.V.O. + Phil. Conc.	
D 1	K.N.S. + K.V.O.	650,—
D 2	K.N.S. + K.V.O. + Phil. Conc.	
II. K(T) 1	3 Kamer + 1 Van Campen/V.K.O.	410,—
III. Multi A	2 Kamer + 2 Spiraal (Arenberg)	500,—
Multi B	2 Kamer + 2 K.N.S./ K.V.O. (B-rang)	460,—
Multi C	2 Kamer + 2 K.N.S./ K.V.O. (C-rang)	500,—
Multi D	2 Kamer + 2 K.N.S./ K.V.O. (D-rang)	540,—

WELKE GEZELSCHAPPEN ZIJN AANGESLOTEN BIJ HET THEATERCENTRUM ?

Zoals gezegd zijn dit bijna alle gezelschappen, m.n. K.N.S., K.V.O., Philharmonische Concerten (slechts voor die concerten vermeld in de folder), Fakkeltheater, Meirtheater, N.V.T.-De Waag, Merksams Kamertheater, E.W.T. Randstadtheater, Vlaamse Kameroopera, Poppenshowburg Van Campen, Spiraal.

Verder rangverhoging in : Kon. Jeugdtheater, Elckerlijc-Genootschap en Reizend Volkstheater.

RANGEN

	K.N.S.	K.V.O.	Phil. Con.
B-rang	parterre	1e zijloge	corbeille f
C-rang	parket	parterre	corbeille g
D-rang	stalles	stalles	corbeille e

VOORDELEN

- goedkopere en goede zitplaatsen ;
- verminderd abonnementsgeld op „De Scène” (100 fr. i.p.v. 150 fr.) ;
- rangverhoging : R.V.T., K.J.T., Elckerlijc-Genootschap ;
- theaterreizen naar Amsterdam.

INLICHTINGEN EN VERKOOP VAN THEATERCHECKS

Bij uw gemeentebestuur :

- op het gemeentesecretariaat (dhr Van Dijck) ;
- op het secretariaat van de gemeentelijke muziekacademie, Drie Eikenstraat 16 (dhr Van Dijck - werkdagen van 18 tot 19.30 u.).

Studiebeurzen voor Secundair- en Hoger Onderwijs

Alle studietoelagen voor het schooljaar 1977-1978 moeten op een speciaal daartoe bestemd formulier aangevraagd vóór 31 oktober 1977 (dus ten laatste verzenden op 27 oktober).

Voor het secundair onderwijs (d.i. middelbaar, technisch, beroeps, VSO enz.) moeten de formulieren worden verzonden naar het Provinciebestuur van Antwerpen. Voor het hoger onderwijs (d.i. de universiteit, en het hoger onderwijs van korte of lange type), moeten de formulieren verzonden naar de Dienst voor Studietoelagen, Koningstraat 138 (4e verdieping) 1000 Brussel.

De leerlingen die vorig jaar tijdig een aanvraag indienden hebben normaal hun nieuw aanvraagformulier reeds toegezonden gekregen.

Als dit niet gebeurde, kunnen zij een formulier bekomen op het sekretariaat van hun school. Ook alle andere leerlingen kunnen een formulier aanvragen op het sekretariaat van hun school of bij de Dienst voor Studietoelagen.

Nadere inlichtingen over de voorwaarden tot het verkrijgen van studietoelagen kunnen worden ingewonnen in de scholen of bij het gemeentebestuur.

Unicef wenskaarten

Binnenkort breekt de tijd van de kerst- en nieuwjaarskaarten weer aan.

U kunt evengoed een UNICEF-kaart naar familie, vrienden en kennissen sturen.

De UNICEF-wenskaarten zijn bekend geworden door de kwaliteit van de tekeningen en de gunstige prijzen.

Met de opbrengst van de wenskaarten financiert

UNICEF hulpprojecten voor miljoenen zieke, ontervoede en onwetende kinderen van overal.

Hebt u al aan de UNICEF-agenda gedacht, niet alleen als persoonlijk cadeau of relatiegeschenk, maar ook voor uw eigen werktafel ?

Met UNICEF-wenskaarten en -agenda's koopt u een stukje geluk voor een kind.

Alle nuttige inlichtingen op het Gemeentesecretariaat, Kontichstraat 19 - 2e verdieping.

Openbare werken

— De aanbesteding van de Drie Eikenstraat (gedeelte tussen de Prins Boudewijnlaan en de Willem Herreynsstraat) zal plaatshebben op 18 november e.k.

De aanvang van de werken mag verwacht worden na de winterperiode.

— Prins Boudewijnlaan : het zorgenkind van onze gemeente !

De aanbesteding heeft reeds plaatsgehad. Er zullen 5000 m² slechte betonplaten worden uitgebrouken, en de overige nog intact gebleven betonplaten vastgelegd zodat de trillingen zullen verdwijnen.

Sociaal-Pedagogische toelage aan moeders van minder-validen

Bij een gemeenteraadsbesluit van 6 juni 1974 wordt aan de moeder of persoon die thuis de verzorging en de opvoeding op zich neemt van een zwaar fysisch of mentaal gehandicapt kind (minimum 66 % invaliditeit), dat niet geplaatst is in een instelling, een jaarlijkse toelage toegekend van 6.000 fr. als tussenkomst in de bijzondere zorgen die het kind vereist.

— Als tussenkomst in de bijzondere zorgen, wordt eveneens aan de moeder (of de persoon die haar vervangt) een toelage van 1.500 fr. per jaar verleend, voor het zwaar fysisch of mentaal gehandicapt kind (minimum 66 % invaliditeit) dat hetzij school bezoekt, hetzij geplaatst is in een instelling en dat minstens 50 % van de verlofperiode in familieverband doorbrengt.

— De toelage wordt globaal per jaar toegekend

vanaf het ogenblik dat de verhoogde kinderbijslag wordt uitgekeerd en de uitbetaling wordt stopgezet op het einde van het kalenderjaar waarin het kind de leeftijd van 25 jaar bereikt.

— Om de toelage te kunnen genieten dient als bewijs het laatste strookje van de uitbetaling van de verhoogde kinderbijslag voorgelegd, dat gevoegd wordt bij het aanvraagformulier en voor advies overgemaakt aan de maatschappelijk assistente.

De aanvragen voor het bekomen van de sociaal-pedagogische toelage moeten uiterlijk 31 december van dit jaar ingediend worden bij het College van Burgemeester en Schepenen. Gelieve onderstaande strook te gebruiken teneinde een aanvraagformulier te bekomen.

Aan de Dienst Bevolking - Administratief Gebouw, Kontichstraat 19, 2520 Edegem.

Naam :

Voornaam :

Adres :

verlangt een aanvraagformulier te bekomen in verband met de sociaal-pedagogische toelage voor minder-validen.

DIENST BEVOLKING - ADMINISTRATIEF GEBOUW Kontichstraat 19 - 2520 Edegem.



Mededeling

— Door het Vlaams Komitee voor Brussel v.z.w., in samenwerking met de kulturele vereniging Eigen Aard, werden ons een reeks affichen „Spreek steeds uw taal te Brussel” toegestuurd.

Inwoners die zulke affiche wensen voor te hangen in hun woning, kunnen deze verkrijgen op het gemeentesecretariaat.

Gevonden voorwerpen

Volgende voorwerpen werden gevonden, en kunnen door de eigenaars, via de politie van Edegem, worden terugbekomen tussen 08.00 uur en 17.00 uur, of na telefonische afspraak tussen voormelde uren.

- | | |
|------------------------------|---|
| — brillszak + bril | — 3 uurwerken |
| — portefeuille met inhoud | — geelkleurig metalen ring met siersteentje |
| — Mobylette | — sleutels |
| — ring in geelkleurig metaal | — truien |
| — 2 damesfietsen | — sleutelzakje |
| — vest | |

Verloren voorwerpen

Van volgende voorwerpen werd bij de Politie van Edegem het verlies gemeld :

- | | |
|--|---|
| — fiscaal kenteken | — chequeboekje met 9 cheques |
| — geldbeugel | — portefeuille + I.K. |
| — controlekaart model A | — plastic koft + I.K. + L.V. |
| — armbandje | — rijbewijs |
| — beige wollen trui + knopen | — zwart lederen portefeuille + I.K. + R.B. |
| — leervergunning | — gouden ring 1 diamant versiering briljant |
| — motornrpl. MHV 784 | — portefeuille + I.K. + 100 fr. |
| — armband 3 cm. breed | — portefeuille + I.K. + R.B. + 100 fr. + pers. pap. |
| — verminderingskaart | — bruine portefeuille + I.K. + 100 gulden |
| — chequeboek | — persoonlijke papieren |
| — brieventas | — taksplaat bromfiets M 40175 |
| — zwart lederen geldbeugel | — reispas + rijbewijs |
| — inschrijvingsbewijs ADU 337 | — 4 rijbewijzen cat. B |
| — inschrijvingsbewijs HG 809 | — portefeuille + I.K. + R.B. + 2000 fr. + p. pap. |
| — 2 bankkaarten Bank Brussel Lambert | — sleutelzakje + 2 yalesleutels |
| — oud zilver armband 3 cm. breed | — 2 zwart lederen brieventassen |
| — bruin daim brillszakje + bril | — taksplaat bromfiets |
| — blauw handtas leder + sleutel + geld | — zwart lederen portefeuille + inhoud |

- bruin lederen portefeuille + inhoud
- brieven + I.K. + 100 fr. + foto's
- hondenpenning 11229
- grijze jas
- kinderfiets
- zwart lederen portefeuille + I.K. + R.B.
- Duitse scheper ongeveer 1 jaar oud
- 3 reispassen
- bruin lederen portefeuille + I.K. + R.B.
- damesuurwerk DULUX met crocko bandje
- inschrijvingsbewijs 3 BK 79
- portefeuille + I.K. + R.B. + motorpl. MHE 977
- damespolsuurwerk Pontiac
- herenpolsuurwerk Certina
- stempelkaart
- attest wetslagen examen bromfiets
- motorplaat MJX 145
- herenuurwerk, merk Zenith
- plastic zakje + I.K. + R.B.
- ring, goud met 1 steen, namaak diamant
- rode geldbeugel inhoud 200 à 400 fr.
- I.K. + R.B.
- 2 kinderpasjes Alex + Brigitte Declerck
- bruin lederen portefeuille + inhoud
- zwart lederen portefeuille + inhoud

De vindere ervan worden vriendelijk verzocht deze voorwerpen terug te bezorgen aan de Politie van Edgem, voor overhandiging aan de eigenaars.



E D E G E M

INLICHTINGSBLAD UITGEGEVEN DOOR HET GEMEENTEBESTUUR

(Verschijnt 10 x per jaar)

Nr 53 - januari 1978

Jaar van het Dorp 1978

Met dit eerste nummer van ons gemeenteblad in 1978, wenst het College van Burgemeester en Schepenen zich te houden aan de goede gewoonte, informatie aan onze gemeentenaren te geven, in dezelfde geest van openheid, die wij tegenover al onze burgers willen betonen.

Het afgelopen jaar 1977, als eerste van een nieuwe zittingstijd van zes jaar, is begonnen met de installatie van een nieuwe Gemeenteraad, een aanstelling van een uitgebreid Schepencollege en ook de aanstelling van de leden van het O.C.M.W.

Deze organen hebben de reeds geplande en in uitvoering zijnde ontwerpen voortgezet en afgewerkt, zonder de nieuwe projecten te verwaarlozen.

Verscheidene nieuwe initiatieven kwamen tot stand, en met genoegen zien wij de twee v.z.w.'s, ingesteld met de volledige instemming van onze Gemeenteraad, reeds werken. Zij kregen als opdracht het beheer van het Tentoonstellingsgebouw „Huis Hellemans” en de Sportaccomodaties. Na jarenlange onderhandelingen hebben wij het Fort V, 35 ha., kunnen aankopen en de nodige maatregelen worden genomen om dit zo snel mogelijk als wandelgebied open te stellen. De andere mogelijkheden worden op dit ogenblik nagezien, zodat na de nodige herstel- en beveiligingsmaatregelen, dit gebied en de gebouwen, optimaal zullen kunnen gebruikt worden.

Het ganse overzicht voor de geplande activiteiten in deze korte rubriek weergeven is uiteraard onmogelijk. De planning van al de werkzaamheden en de toekomstige realisaties met de daaraan verbonden verantwoordelijkheden en gevolgen, is de grote zorg voor het College van Burgemeester en Schepenen, waaraan ieder lid van dit College aan

al de onderzoeken, voorstellen, planning en financiële gevolgen van de overwogen projecten, medewerkt en denkwerk verricht. Aan deze verantwoordelijke taak werkt ieder lid evenwaardig en op het zelfde niveau. Wanneer de voorstellen aan de Gemeenteraad op deze manier worden voorgelegd ter bespreking, is het dit lichaam mogelijk, met de haar ter beschikking gestelde informatie, goede besluiten voor de gemeente te treffen.

De informatie die wij ontvangen uit de adviesraden, maakt het ons gemakkelijk, om nog met meer praktische gevolgen, aan de noden, op alle gebied, tegemoet te komen.

De economische moeilijke tijd maakt het de Gemeentebesturen ook niet eenvoudig. Toch willen wij onze inspanningen verder zetten om deze gemeente te besturen tot voldoening van het grootst mogelijk aantal inwoners. Ook wij zijn verplicht geweest onze inkomsten te verhogen, dit ten gevolge van de algemene onkosten vooral door verhoging van wedden en lonen en algemene prijsverhoging van materialen en diensten.

Spijts alles kunnen wij nog steeds blijven standhouden op de ereplaats van de gemeente die behoort tot de kleine groep met de minste belastingen. Ook dit vergde een inspanning en ook de moed om sommige prestigieuze projecten af te weren.

Wij zullen onze inspanningen voortzetten om de veilige weg verder te bewandelen, tot voordeel van al onze bewoners.

Tot besluit houden wij er aan al onze medeburgers te danken voor de gewaardeerde raad en medewerking, die wij in de vorige perioden mochten ondervinden.

De Burgemeester,
Jan van den Kerkhof

Belastingaanpassing 1978

In weerwil van belastingaanpassing behoudt Edegem de laagste belastingstructuur over de periode 1978-1982.

Na praktisch 10 jaar gelijkblijvende lage belastingen overweegt het gemeentebestuur een noodzakelijke belastingwijziging geldig voor minstens de vijf volgende jaren en zo laag mogelijk.

Het wordt dus een belastingwijziging van periode naar periode ; dus een stabiel belastingpatroon.

Voorgesteld wordt een belasting normaal voor 1976, doch tot dekking van bestedingen van het jaar 1982.

Dat uitgangspunt genoodzaakte planning. Inhoudelijk vergde deze planning :

- I kennis van het sociaal-economisch kader waarin de belastingaanpassing gebeurt ;
- II projectie van de bestedingen 78/82 ;
- III analyse van de inkomsten andere dan belastingen ;
- IV een belastingwijziging, zo laag mogelijk en eerlijk verdeeld.



I. SOCIAAL-ECONOMISCH KADER WAARIN DE BELASTINGAANPASSING GEBEURT.

De algemene verwachtingen van de conjunctuurevolutie zijn niet gunstig. Men voorziet voor de eerste jaren nog geen heropleving.

Gevolgen :

- Hoge werkloosheid → gemeentelijke tewerkstellingspolitiek ;
- Lage fiscale staatsinkomsten → minder staats-tussenkomst voor gemeente ;
- Kans op hogere inflatie → geplande zekere projecten zeker nu uitvoeren dan later (is ook tewerkstelling) ;
- Gemeenterekeningen in evenwicht houden eventueel met belastingaanpassing. Deficitaire rekeningen verhogen inflatie met hierboven geciteerde gevolgen ;
- Nu belastingaanpassing overwegen. Uitstel hiervan betekent belastingaanpassing op hoger niveau in periode 78/82. Dit is onduidelijk : hogere belasting in slechtere periode.

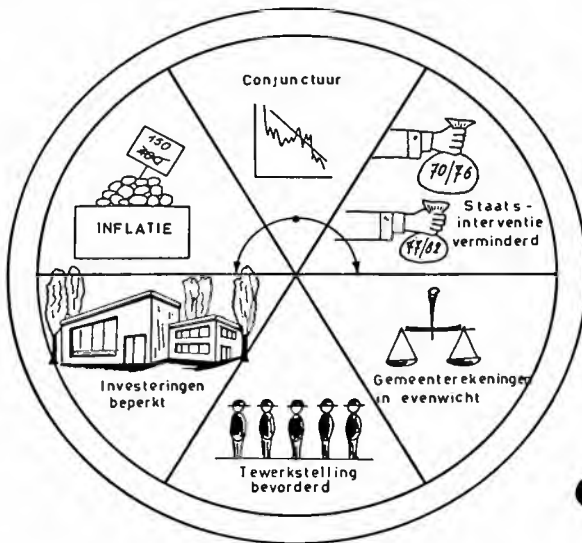

* **BESLUIT 1** : Het ware geraadzaam nu een belastingaanpassing te overwegen, maar voor langere duur.

II. BESTEDINGSPATROON 78/82

De bestedingen zijn gebaseerd op :

- normale uitgavenevolucie ;
- voorheen genomen investeringsbeslissingen ;
- redelijke verwachtingen van bevolking ;
- opgelegde uitgaven vanwege overheid of socio-conjuncturele omstandigheden.

1.

TEWERKSTELLINGSPOLITIEK 78/82

- + 20 plaatsen in gemeentelijk personeelskader ;
- jaarlijks + 3,5 mio BF voor tewerkgestelde werklazen ;
- tewerkstelling via plan Spitaels ;
- tewerkstelling in kader uitbouw Fort V (5/10 man) ;
- de tewerkstelling kost gemiddeld jaarlijks 9 miljoen méér.

De daaruitvolgende belastingaanpassing is deels te begrijpen als een solidariteitsbijdrage.

2.

INVESTERINGSPROGRAMMATIE

bondige samenvatting der voornaamste projecten

VEILIGHEID EN DIENSTVERLENING

Administralie	Politie	Brandweer
Uitbouw administratief centrum	wijkagenten	zelfstandig korps „Z”

VOLKSONTWIKKELING

Onderwijs	V.Z.W.'s	Cultuur	Eredienst
Aanpassing gebouwen + inrichting	Sport musea cultuur	functioneel cultureel centrum	patrimonium

RECREATIE — SPORT — GROEN

Sportterreinen Edegem-West Buizegem	Fort V veiligheid passieve recreatie	Groen aankoop gronden aanleg parken
--	--	--

SOCIALE VOORZORG

Sociaal centrum Buizegem	Ziekenzorg ziekehuistekorten andere gemeente	Sociale woningbouw Edegem-Centrum
------------------------------------	---	---

MILIEUZORG

Collectors waterzuivering Edegemse Beek Struisbeek I.S.V.A.G.	Riolering Edegem	Wegenis materiaal en wegen onderhoud
---	----------------------------	--

3. VERGELIJKING BESTEDINGEN MET VORIGE PERIODE 71-76

(x 1000 BF)	Periode 71-76	Periode 77-82 (raming)
Uitgaven evolutie	56.000	165.000
Gewone Dienst	133.000	265.000
Stijging over vijf jaar	x 2,4	x 1,6
Absolute stijging	77.000 BF	100.000 BF

Rekening houdend met de inflatie is de stijging over de periode 77/82 lange na niet zo groot. Hieruit blijkt duidelijk dat de bestedingen gevoelig zijn afgeremd.

Bruto op te nemen/ opgenomen leningen	300.000 BF	142.000 BF
Financieringen met Eigen Middelen	50.000 BF	30.000 BF

Wederom komt hier de beperktheid van het investeringsprogramma tot uiting.

De analyse van het procentueel aandeel der gewone uitgaven naar aard van de besteding geeft het volgende beeld :

	1976	1982
Personeel	40	43
Werkingskosten	16	16
Overdrachten	20	21
Schuldenlast	24	20
Totaal Gewone Dienst	100	100

Uit deze cijfers blijkt duidelijk dat het leeuwenaan-deel van de meeruitgaven gaat naar de tewerkstelling (Personeel +3) en de overdrachten (+1). Dit laatste wordt veroorzaakt door de gewijzigde ziekenhuis-wetgeving waardoor wij tekorten van andere zieken-huizen dienen te bekostigen.

De overige inschrijvingen zijn binnen de verwach-tingen absoluut aan de noodzakelijke kant gehouden.

* **BESLUIT 2** : De bestedingen zijn werkelijk herleid tot het noodzakelijke en functionele, rekening houdend met verplichtingen overheid, redelijke verwachtingen bevolking en socio-economische omstandigheden.

III. DE OVERIGE INKOMSTENBRONNEN

Deze inkomsten zijn vooral te herleiden tot de staatsbij-dragen en -betoelagingen in onze werking.

- Hoofdzakelijk onderscheiden wij :
- Regionaal Fonds voor gemeenten ;
 - Betoelagingen in schuldenlast van investeringspro-jecten.

Om reden van minder gunstig conjuncturele toestand val-len deze inkomsten voor de gemeente hoogst nadellig uit. Enerzijds omdat zij gekoppeld zijn aan de (nu lagere) belastingopbrengst van het Rijk, anderzijds omdat de Staat, om reden van eigen deficit de betoelagingen reso-luut afremt.

In meer komt dat de lokale besturen verplicht worden steeds hogere belastingen te heffen om te genieten van een normale subsidiestructuur. Verschillende inkomsten vallen dus weg indien men te lage belastingen zou heffen (art. 358 Fonds, Vereveningsfonds).

De nieuwe verdeelsleutel die sinds 1977 gangbaar is voor het Regionaal Fonds valt voor Edegem zéér nadellig uit. Zodanig zelfs dat voor 1977 in feite minder ontvangen werd dan vóór 1976.

* **BESLUIT 3** : Het terugvallen en niet stimuleren van de staatsuutsenkomst, alsmede het genot van bijkomende staatsbetoelaging gekoppeld aan een hogere eigen be-lastingstructuur, door de Staat geëist, dient te worden opgevangen door een verhoogde gemeentelijke belasting-druk.

IV. DE VOORGESTELDE BELASTINGAANPASSING

Vooraf dient uitdrukkelijk te worden gesteld dat :

- de belastingaanpassing is berekend uitgaande van een vorige periode naar een nieuwe periode, en niet van jaar op jaar.
Er worden dus geen belastingverhogingen gedurende deze legislatuur meer voorgenomen.
We spreken dus van een stabiel belastingpatroon.
- de nieuwe belastingmix vergeleken werd met 30 gelijk-aardige gemeenten uit het Antwerpse én het Rijk.
Op basis van 1976 liggen onze nieuwe belastingvoeten LAGER dan het GEMIDDELDE DER OVERIGE GE-MEENTEN.
- degelijk werd rekening gehouden met een rechtvaar-dige belastingaanpassing die herverdeling mogelijk maakt en sociaal verantwoord is.
- eenieder, de eigenaar, de inwoner, de ondernemer, de gebruiker, de vervuiler zijn deel heeft in de belasting-wijziging.
- grote aandacht werd besteed aan milieuvriendelijke belastingen en fiscale maatregelen die afgewenteld kunnen worden op niet-inwoners.

Praktisch kan men nu reeds zeggen dat Edegem voor de periode 78/82 zelfs na aanpassing, de laagste belasting zal blijven kennen, en in 1982 wellicht de GOEDKOOPSTE GEMEENTE zal heten.

Hierna een beknopt overzicht der voornaamste gewijzigde belastingvoeten :

- a. Gemeentebelastingen :**
- 1. Belasting op handel & nijverheid :**

Tewerkgesteld personeel (1 tot 5)	300 BF pp.
(6 en v.)	450 BF pp.
Drijfkracht (1 tot 4 kw)	300 BF p/kw
(6 en v.)	450 BF p/kw

Deze belasting is lager dan het gemiddeld niveau 1976. Minieme aanpassing voor neringdoeners.
Reden : tewerkstellingsbevordering.

- 2. Dranklijsterljen :** ongewijzigd tarief.

3. **Reclameborden** : belastingtarief verdrievoudigd. Treft vooral niet-inwoners. Borden zijn milieuvriendelijk.
4. **Huis- en dienstpersoneel** : afgeschaft !
5. **Luxepaarden** : minimum tarief van 300 BF Herverdelingseffect !
6. **Honden** : ongewijzigd.

7. GEEN BELASTING OP :

- huisvuilophaling ; (praktisch alle andere gemeenten wel : = 400 BF per gezin)
- fietsen ;
- onbebouwde gronden ;
- meubilair ;
- TV-antennes.

Deze belastingen worden in de laatste ministriële onderrichtingen naar voor geschoven indien de belastingopbrengst ontoereikend zou zijn.

b. Aanvullende belastingen op rijksbelasting :

1. **Personenbelasting** : nieuw tarief 6 %.
 - wordt praktisch door elke gemeente geheven.
 - minimum voorwaarde om te genieten van bijkomende (noodzakelijke) subsidies.
 - zal in de toekomst wellicht geautomatiseerd worden.

2. Opcentiemen of onroerende voorheffing :

Belastingen op eigendommen : 1200 opc.

Waarom 1.200 opcentiemen in 1978 ?

- De nieuwe belastingsdruk dekt een gehele periode 78/82, niet alleen 1978. (*)
- De opcentiemenbelasting is de enige die niet geplafonneerd is. Alle andere maatregelen zijn dit wel.
- Met minimum 1.200 opcentiemen kan men genieten van het art. 358-fonds. Deze 1.200 belastingvoet heeft dus een méér rendement die toekomstige belastingverhoging vermijdt.
- Zij drukt op de eigendommen, niet op het gezinsinkomen, (sociale herverdeling) Zij raakt dus eveneens eigenaars, niet-inwoners. Hierdoor bevoorstellen wij gezinnen-huurders, of jonge gezinnen die in alle andere gevallen zouden belast worden. (personenbelasting, huisvuilophaling, enz...).
- Zij is als vuistregel genomen, de maat van duurte van de gemeente, gezien normaal alle andere belastingmogelijkheden worden aangeboden vooraleer de O.V.-belasting te laten stijgen.

Hoe duur is onze gemeente na aanpassing ?

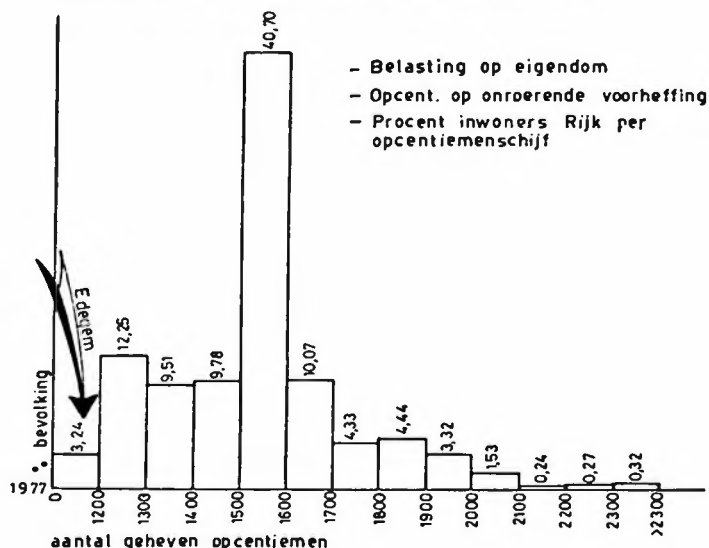

In 1976 was het gemiddelde der O.V.-belasting 1293 opc., zegge 1300 opc. Voor 1977 (na de fusies) betaalden nog slechts 3,24 inwoners van België op 100 maximaal dezelfde belastingstructuur als wij nu voorstellen voor 1978-82.

Practisch alle gemeenten zullen intussen hun opcentiemen dienen te verhogen. In 1977 was de meest toegepaste voet 1500-1600 opcentiemen. Meer dan 60 % der inwoners betaalden reeds in 1977 tussen 1400 en 1700 opcentiemen.

Rekening houdend met het vorige durven wij vooropstellen dat onze belastingen verantwoord zijn op een niveau van 1976 voor een bestedingspatroon tot minstens 1982.

* **BESLUIT 4** : Voorzeker blijven wij met een optimaal bestedingspakket de **LAAGSTE BELASTING** heffen in vergelijking met andere gemeenten.

(*) Vanaf 1979 zal de nieuwe periquatle (= nieuwe 20-jaarlijkse periode van vaststelling Kadastraal Inkomen) ingaan. Het Kadastraal Inkomen zal vermoedelijk 2 tot 3 maal stijgen in Edegem. Technischerwijze zullen de opcentiemen op de onroerende voorheffing in dezelfde verhouding omgesleuteld in aanslagvoet dalen (K.I. x 3 = opc.-voet : 3).

V. ALGEMEEN BESLUIT

In 1978 wordt in Edegem een belastingaanpassing overwogen, die overeenkomt met het belastingsniveau dat gemiddeld door de vergelijkbare gemeenten werd toegepast in 1976, en in 1977 nog slechts voor 3,24 % der inwoners geldig is.

Met deze gewijzigde belastingsopbrengst wil men bewust de bestedingen over minstens de gehele periode 1978-82 dekken.

De bestedingen zijn voor deze periode zo optimaal mogelijk berekend, rekening houdend met de verplichte inschrijvingen van overheidswege en de redelijke verwachtingen van de bevolking.

Speciale aandacht wordt voor de toekomst besteed aan de tewerkstelling, die uiteraard het leeuwenaandeel van de verhoogde belastingdruk naar zich trekt.

De belastingaanpassing wordt eveneens in de hand gewerkt door het afremmen der staatstoelagen en -tussenkomsten.

De meest aanvaardbare wijziging gaat naar 6 % personenbelasting en 1200 opcentiemen op de onroerende voorheffing. Te meer omdat met minimum deze twee aanslagvoeten men pas kan genieten van een meer inkomst van overheidswege.

Wij geloven bijgevolg dat, alles in rekening genomen, de fiscale politiek, die voorheen uw vertrouwen genoot en nu wederom wordt beslist, omdat zij op langere termijn voor de ganse bevolking het voordeligst uitvalt, U zal toelaten zowel vandaag als binnen vijf jaar het beleid van het huidige College goed te keuren en naar waarde te schatten.

Gemeenteraadszitting van 15 december 1978

De Raad heeft in zijn vergadering van 15-12-77 volgende beslissingen getroffen :

- Vaststelling van de voorwaarden voor het opmaken van de stabiliteitsstudie in verband met de oprichting van een tribune langsheen de sportvelden in de Jan Vertlei, en vaststelling van het ereloon.
- Vaststelling van de voorwaarden voor het opmaken van een ontwerp voor de riolerings- en aanpassingswerken in verscheidene straten van de gemeente, alsmede vaststelling van het ereloon.
- Gunstig advies in verband met het ontwerpbesluit van de Gouverneur d.d. 18-11-77, inzake de organisatie van de brandweerdiensten, waarbij Edegem wordt aangewezen als centrum van de categorie Z van de gewestelijke groep Boechout-Hove-Kontich (autonome gemeente) -Lint en Edegem.
- Aanpassing van zijn beslissing d.d. 30-6-77, inzake de verkeersreglementering in de Oude God-, Strijders-, Patronaat- en P. Pletinckxstraat, ingevolge de opmerkingen van de Raadgevende Commissie van het Wegverkeer.
- Afsluiten van een kontrakt, waarbij het beheer en de uitbating van het tentoonstellingsgebouw, Strijdersstraat 14, wordt toevertrouwd aan de v.z.w. Tentoonstellingshuis Hellemans.

- Bekrachtiging van de collegebeslissing van 8-12-77, betreffende de herstelling van de huisvuilophaalwagens Kuka, ten bedrage van 220.000 BF., B.T.W. exclusief.
- Vaststelling van de gemeentebelastingen voor de periode 1978-1982 (zie afzonderlijk artikel), alsmede van :
 - de retributies voor gebruik van het zwembad en viswaters, voor huwelijken met luister, alsmede plaatsrechten op de markten ;
 - nieuwe tarieven op de grafconcessies ;
 - minimum inzet bij verpachting van de kermissen.
- Vaststelling van de gemeentebegroting 1978 ; hierna geven we de samenvattende cijfers :

• Gewone dienst :	
ontvangsten	204.150.246
uitgaven	203.776.616
saldo	373.630
• Buitengewone dienst :	
ontvangsten	85.678.220
uitgaven	85.560.381
saldo	117.839
• Dienst voor orde :	
ontvangsten en uitgaven	22.435.000

Edegem behaalt 1e prijs in Provinciale wedstrijd Groenruimten 1978

Om op het grondgebied van de provincie Antwerpen de groenaanleg en het onderhoud van de beplantingen, inclusief hun bijhorigheden, te bevorderen, organiseerde de Bestendige Deputatie een wedstrijd waaraan de gemeentebesturen, verenigingen en instellingen die de groenaanleg bevorderen konden deelnemen.

De wedstrijd omvatte 3 categoriën :

- cat. A : woonwijken
- cat. B : straat- en pleinbeplantingen
- cat. C : minirealisaties.

In de categorie B — straat- en pleinbeplantingen — waarin 11 gemeentebesturen hun straat- en pleinbeplanting voorstelden, behaalde Edegem de eerste prijs.

Uit het verslag van de jury citeren we het volgende :

"De openbare groenvoorziening van Edegem bestaat in hoofdzaak uit laanbeplantingen. Enkele pleintjes kregen een heesterbeplanting.

De opzet van de laanbeplantingen is zeer eenvoudig : laanbomen in grasbanden. De keuze van de bomen is uitstekend. Er werd terdege rekening gehouden met plaatselijke omstandigheden. Gelukt is dat per straat een bepaalde boomsoort werd genomen. Was het onderhoud vorige keren minder dan kon dit jaar vastgesteld worden dat de bermten beter onderhouden worden en dat uitgevallen bomen vervangen waren.

Zeer goed is het feit dat Edegem zorgt dat bij nieuwe verkavelingen onmiddellijk laanbomen worden aangeplant nog vóór de bouw van de huizen. Dit jaar kon de jury dergelijke beplantingen bekijken."

Tentoonstellingshuis

Op 14 januari opende vereniging Huis Hellemans onder auspiciën van het gemeentebestuur de deuren van haar tentoonstellingshuis voor onze Edegemse gemeenschap.

De onlangs gestichte v.z.w. kreeg vanwege het gemeentebestuur de opdracht aan de beeldende kunstenaars en in 't bijzonder aan de Edegemse kunstenaars, materiële kansen te geven tot verdere ontplooiing.

We hopen in de loop der maanden schilderijen, etsen, beeldhouwwerk, gravures, ceramiek, glasramen, foto's, kunstboeken, tapijten, bijzondere verzamelingen en creatieve activiteiten van kunstenaars van eigen bodem en uit het buitenland te kunnen tentoonstellen.

Aldus zal Huis Hellemans met de beeldende kunsten een schakel vormen in een reeks van elementen die van onze gemeente een plaats maken waar de cultuur in al haar vormen beleefd wordt.

De eerste tentoonstelling die de vereniging brengt is deze gewijd aan de werken van de beroemde Antwerpse kunstenaar Jos Hendrickx, van 14 januari tot 5 maart 1978.

Openingsuren :

zaterdag en zondag :	van 10 u. tot 12.30 u. van 14 u. tot 18 u.
dinsdag :	van 10 u. tot 12.30 u. van 14 u. tot 16 u.

Praktische inlichtingen : zich wenden tot dhr. A. De Roeck, Administratief Centrum - tel. 57.08.35.

Kinderopvangdienst

Zoekt U een gezin voor de opvang van uw kindje ?

Voelt U ervoor om zelf kinderen op te nemen in uw gezin ?

Onze kinderopvangdienst werkt op basis van een groep onthaalmoeders die, gedurende een aantal uren per dag, instaan voor de opvang van kinderen van 0 tot 3 jaar.

Onze dienst wordt gekoördineerd door de maatschappelijk assistente samen met het administratief personeel van de gemeente en staat onder toezicht van het Nationaal Werk voor Kinderwelzijn. De selectie van de onthaalmoeders, alsook de permanente begeleiding ervan, gebeurt door de maatschappelijk assistente. Door de gemeente werd een speciale verzekering afgesloten voor de geplaatste kinderen én de onthaalmoeders, waardoor zowel de burgerlijke verantwoordelijkheid als de persoonlijke ongevallen gedekt zijn.

Voorwaarden waaraan de onthaalmoeders moeten voldoen :

- tenvolle 21 en maximum 55 jaar oud zijn ;
- aanvaard worden door de dienst in overleg met de geneesheer van het NWK ;
- een overeenkomst afsluiten met de dienst en alle voorschriften van de dienst naleven ;
- begeleiding van de dienst en het NWK aanvaarden ;
- de vormingsbijeenkomsten van de dienst regelmatig bijwonen ;
- niet méér kinderen opnemen dan is toegestaan door de dienst.

Voorwaarden waaraan het geplaatste kind moet voldoen :

- leeftijd tussen 0 en 3 jaar en woonachtig te Edegem ;
- een geneeskundig onderzoek ondergaan vóór de plaatsing (NWK) ;
- de verplichte inentingen ontvangen hebben, voorgeschreven door het NWK ;
- regelmatig aangeboden worden op de raadplegingen van het NWK.

Voorwaarden waaraan de ouders van het geplaatste kind moeten voldoen :

- het kind op de afgesproken uren en dagen bij de onthaalmoeder aanbieden en afhalen ;
- het verblijf vergoeden volgens het door het Ministerie van Volksgezondheid voorgeschreven tarief : zoals uit de bijgaande tabel duidelijk blijkt, wordt aan ouders met een hoger inkomen ook een hogere vergoeding gevraagd. De onthaalmoeders krijgen echter steeds hetzelfde bedrag uitgekeerd, dat regelmatig wordt aangepast aan het indekscijfer : per 1 januari bedroeg de vergoeding voor de onthaalmoeders 264 F per dag en per kind ;
- toezicht van het NWK aanvaarden.

Indien U meer wil weten over onze kinderopvangdienst of problemen hebt, kunt U steeds terecht bij mevrouw L. Aerts-Lietaer, Schepen van Sociale Zaken, Gezin en Onderwijs tijdens haar spreekuren op het Administratief Centrum op dinsdag- en vrijdagvoormiddag tussen 9.30 en 12.30 u. Bij de maatschappelijk assistente, mevr. Gerris, kunt U terecht in het Administratief Centrum, telkens de donderdagnamiddag van 14 tot 16 u.

Op de andere werkdagen kunt U tussen 9 en 12 u. terecht bij mevrouw R. Van Put of de heer A. De Roeck, Administratief Centrum, Dienst Bevolking, Kontichstraat 19, Edegem (tel. 57.08.35 toestel 302).

Schalen als basis voor de bijdrage van de ouders in de verblijfskosten

Globaal netto jaarlijks belastbaar inkomen	Financiële bijdrage der ouders per dag
tot 75.000	22 Fr.
van 75.001 tot 100.000	45 Fr.
van 100.001 tot 115.000	65 Fr.
van 115.001 tot 130.000	70 Fr.
van 130.001 tot 140.000	75 Fr.
van 140.001 tot 150.000	80 Fr.
van 150.001 tot 160.000	85 Fr.
van 160.001 tot 170.000	90 Fr.
van 170.001 tot 180.000	95 Fr.
van 180.001 tot 190.000	100 Fr.
van 190.001 tot 200.000	105 Fr.
van 200.001 tot 210.000	110 Fr.
van 210.001 tot 220.000	115 Fr.
van 220.001 tot 230.000	120 Fr.
van 230.001 tot 240.000	125 Fr.
van 240.001 tot 250.000	130 Fr.
van 250.001 tot 260.000	135 Fr.
van 260.001 tot 270.000	140 Fr.
van 270.001 tot 280.000	145 Fr.
van 280.001 tot 290.000	150 Fr.
van 290.001 tot 300.000	155 Fr.
van 300.001 tot 310.000	160 Fr.
van 310.001 tot 320.000	165 Fr.
van 320.001 tot 330.000	170 Fr.
van 330.001 tot 340.000	175 Fr.
van 340.001 tot 350.000	180 Fr.
van 350.001 tot 360.000	185 Fr.
van 360.001 tot 370.000	190 Fr.
van 370.001 tot 380.000	195 Fr.
van 380.001 tot 390.000	200 Fr.
van 390.001 tot 400.000	205 Fr.
van 400.001 tot 410.000	220 Fr.
van 410.001 tot 420.000	230 Fr.
van 420.001 tot 430.000	240 Fr.
van 430.001 tot 440.000	250 Fr.
van 440.001 tot 450.000	260 Fr.
van 450.001 tot 460.000	270 Fr.
vanaf 460.001	280 Fr.

1. Met het globaal netto jaarlijks belastbaar inkomen wordt bedoeld, ten samengevoegd netto-bedrag der gezamenlijke inkomsten der ouders.**
2. Wanneer 2 kinderen van eenzelfde gezin dezelfde onthaalmoeder bezoeken, wordt de bijdrage van het tweede kind vastgesteld op 70 % van het voor het eerste te betalen bedrag.
Dit geldt eveneens voor elk kind dat toebehoort tot een gezin dat 3 of meer kinderen ten laste heeft.

** Dit bedrag wordt bekomen door middel van het model 276 C1 van de belastingen.

Met gevoelige wijzigingen mag rekening gehouden worden op basis van het verslag van de sociale verpleegster of van de maatschappelijke assistente.

Visvergunningen

De gemeentelijke visvergunningen zijn te bekomen bij de heer W. Deckx, gemeenteontvanger, Kontichstraat 17 te Edegem en dit alle werkdagen van 9 tot 12 u.

Met deze gemeentelijke visvergunningen mag men zowel op de gemeentelijke visvijver aan de Romeinse Put als op het Fort V vissen. Voor het Fort V is echter ook het staatsvisverlof vereist.

De jaarprijs voor de gemeentelijke vergunningen werd vastgesteld op :

- jaarvergunning A
individuele vergunning tot 60 jaar : 500 F.
individuele vergunning boven de 60 jaar : 250 F.
- jaarvergunning B
wordt afgeleverd door bemiddeling van de erkende clubs :
 - Om ter Grootst
 - PRED
 - Vissersclub van Hansen Transmission International.

Reglementering huurprijzen (wet 27-12-77)

1. Welke huurprijzen vallen onder de toepassing ?

Alle huurprijzen, met uitzondering van deze van de woningen verhuurd door de erkende sociale bouwmaatschappijen.

2. Verhoging huurprijs met 5 % (vermenigvuldigen met 1,05)

De huurprijzen die op 30-11-1977 waren toegelaten ingevolge de vroegere wettelijke of contractuele huurprijsregelingen, mogen verhoogd worden met 5 % vanaf 1-1-1978, tenzij het contract een gunstiger regeling voorziet.

Deze huurprijs blijft van toepassing tot 31-12-1978, zelfs wanneer de identiteit van de contractanten verandert of wanneer een nieuwe huurovereenkomst wordt gesloten.

De vrederechter kan een hogere huurprijs toestaan bij verbeterings- of verbouwingswerken, of omwille van de sociale toestand van de partijen.

3. Splitsing huurprijs en „kosten en lasten“

Indien de kosten en lasten vervat zijn in een forfaitaire huurprijs, mogen verhuurder en huurder splitsing vragen van de huurprijs en de „kosten en lasten“. Deze laatste moeten overeenstemmen met reële uitgaven en opgenomen worden in een afzonderlijke rekening. De huurder mag inzage vragen van de rekening en de stukken ter staving vragen. Bij betwisting oordeelt de vrederechter.

4. Contracten afgesloten in 1977

Vermits de huurprijs nooit hoger mag zijn dan deze bekomen door de evenredige formule :

$$\frac{\text{aanvangshuurprijs} \times \text{nieuw indexcijfer}}{\text{aanvangsindex}} = \text{nieuwe huur-}$$

prijs mag niet automatisch 5 % verhoging toegepast

worden bij de contracten afgesloten in 1977. De huurprijs mag niet hoger zijn dan deze bekomen door de evenredige formule, geleidelijk op te voeren tot max. 5 % verhoging.

5. Verlenging van de huurcontracten

Alle contracten in werking op 31-12-1977 of aangegaan in 1978 worden wettelijk verlengd tot 31-12-1978, zelfs ten aanzien van de koper van het onroerend goed. De huurder kan het goed verlaten, mits te voldoen aan de voorziene opzegtermijn.

De huur kan slechts opgezegd worden om drie redenen :

- a. om de woning zelf te gaan bewonen (of familieleden tot 2e graad) binnen 3 maanden na opzeg en voor minstens twee volle jaren) ;
- b. om de woning te slopen en herop te bouwen (mits voorlegging copie bouwvergunning, de werken binnen de 3 maanden aan te vatten en indien de kosten min. 3 j. huur bedragen) ;
- c. bij ernstige tekortkoming van de huurder.

De huurder die het goed ten onrechte heeft moeten verlaten omwille van 5. a) of b) kan een vergoeding eisen van ten minste zes maal de maandhuur, eventueel verhoogd met de verhuiskosten (behoudens zwaarwichtige redenen voor het niet-betrekken of niet-verbouwen in de voorgeschreven termijn).

6. Elke andere prijsverhoging bedongen tussen 1-1-1978 en 31-12-1978 kan slechts ingaan vanaf 1-1-1979.

Meer informatie kan U verkrijgen bij het Nationaal Instituut voor de Huisvesting, Gewestelijk Comité Antwerpen, Meir 107 - bus 17 - Antwerpen, tel. (031) 32.97.06, zitdag op donderdag.

Bedeling fiets-, bromfiets- en voertuigplaten — Hondenmedailles

De heer Ontvanger der Directe Belastingen te Kontich deelt mede dat het wegens onvoorziene omstandigheden niet mogelijk is dit jaar, te Edegem speciale zitdagen te houden voor de uitreiking van bovenvermelde taksplaten.

Deze platen dienen daarom afgehaald op het kantoor der Belastingen te Kontich, Mechelsesteenweg 83, elke werkdag in de voormiddag of op de woensdagnamiddagen 15 of 22 februari 1978 tussen 14 en 16 u.

Gevonden voorwerpen

Volgende voorwerpen werden gevonden, en kunnen door de eigenaars, via de politie van Edegem, worden terugbekomen tussen 8 u. en 17 u., of na telefonische afspraak tussen voormelde uren.

- handschoen
- sierkettinkje
- sleutelbos
- klederen
- herenuurwerk
- zwarte sleutelhouder
- 2 yale sleutels
- fiets zonder taksplaat
- sleutelbos (4)
- een som geld
- autosleutels
- tent

Verloren voorwerpen

Van volgende voorwerpen werd bij de Politie van Edegem het verlies gemeld.

- inschrijvingsbewijs SX724
- herenhorloge Quartz
- aankoopkaart GB-INNO-BM
- portefeuille en inhoud
- brievenhouder en inhoud
- chequeboek Brussel-Lambert
- bruine portefeuille en inhoud
- portemonnaie met geld
- bordeauxkleurige brieventas
- inschrijvingsboekje Opel GT
- fiscaal kenteken aanhangwagen
- stempelkaart december
- damesuurwerk Omega
- inschrijvingsbewijs Mercedes
- plastic zakje + I.K. en R.B.
- bruin lederen handtas en I.K.
- damesuurwerk Pontiac
- zwarte portefeuille en inhoud
- portefeuille en I.K.
- inschrijvingsbewijs
- nummerplaat 947DD
- damesuurwerk, lange kast, zwart bandje
- witte turnzak met motieven
- inschrijvingsbewijs Ford Capri 571SA
- verblijfsvergunning
- chequeboek Kredietbank
- controlekaart Sunbeam
- valiesje met 10 muziekcassettes

De vindsters ervan worden verzocht deze voorwerpen terug te bezorgen aan de politie voor overhandiging aan de eigenaars.

Gouden Huwelijksjubileum

De Burgemeester en Schepenen bezochten onderstaande jubilarissen, maakten hen de gelukwensen van Zijne Majesteit de Koning over, en overhandigden een gemeentelijk geschenk.

- Gysbrechts Alphonsus-Aerts Josephina
E. Jouretlaan 51 31.12.27
- De Vliegheer Ludovicus-Van den Broeck Rosalia
Onafhankelijkheidsstraat 71 28.1.28

Familieleden van jubilarissen worden verzocht het gemeentebestuur, dienst secretariaat, ongeveer een maand vóór de viering in te lichten.

- De Vadder Achiel-Hilderson Josefina
A. Vesaliuslaan 5 31.12.27



EDEGEM

INLICHTINGSBLAD UITGEGEVEN DOOR HET GEMEENTEBESTUUR
(Verschijnt 10 x per jaar)

Nr 54 - mei 1978

Gemeentelijke Sporthal Edegem

Op 23 april, te 14 h, werd de sporthal officieel geopend door Eerste Minister Leo Tindemans.

Een groot aantal genodigden, sportmensen, en personen die betrokken waren bij de bouw en de afwerking van de sporthal, waren aanwezig.

De sportactiviteiten die reeds dezelfde avond plaatsvonden, bewezen meteen de bruikbaarheid van de inrichting.

Uit de toespraken die tijdens de opening gehouden werden namen wij volgende gegevens over :

'De grote zaal, met zijn oppervlakte van 1550 m², is uitgerust met 3 basketbalvelden, 4 volleybalvelden, 4 tennisvelden, 12 badmintonvelden, terrein voor handbal, zaalvoetbal en microkorfbal. Voor al deze sporten zijn de nodige toestellen voorzien, met een aangepaste bevestiging, zodat

op een minimum van tijd kan overgeschakeld worden van de ene op de andere discipline. Een bergplaats, afgeschermd met netten, en met een oppervlakte van 200 m², voorziet in een snelle bevoorrading van de sporttoebehoren. Een elektronisch scorebord, twee reporterscabines en een vaste tribune met 500 zitplaatsen, maken het de aanwezigen gemakkelijk om de sportmanifestaties te volgen. Een voorbeeldige verlichting, die verblinding uitsluit, en een gecontroleerd verwarmings- en ontluchtingssysteem, geven aan de sportplaats de nodige ondersteuning.

De op de eerste verdieping gelegen sportzalen A en B, ieder ongeveer 180 m², bereikbaar langs de ruime traphal en de lift, zijn geschikt voor beoefenen van verdedigingsporten, ballet, power-training, ping-pong, denksporten, en bijeenkomsten.



Een grote zaal aan de overkant van de tribune, op de eerste verdieping, is ook nog beschikbaar voor langebaansporten, zoals boogschieten; ook ping-pong kan er plaatsvinden. De lengte van deze zaal is 49 m x 4,20 m, of ongeveer 200 m².

Voor al deze zalen, op gelijkvloers en 1^e verdieping, zijn de nodige sanitaire voorzieningen, kleedkamers en scheidsrechterlokalen aanwezig. Een EHBO-centrum is eveneens voorzien.

De cafetaria en ruime inkomhal nodigen uit tot welkom en goed onthaal, waar voor en na de ontmoetingen kan gepraat of nagepraat worden.

Vanzelfsprekend hoeft het ganse systeem nog ingelopen te worden, alles moet nog roderen, maar de wedstrijden die reeds hebben plaatsgehad, en de gunstige commentaren van de sportbeoefenaars, laten ons toe het beste te verwachten van de ganse installatie.

De financiële inspanningen die de gemeente heeft gedaan zijn wel indrukwekkend. De eerste schattingen in begin 1972 gaven ongeveer 28 miljoen. Na de voorontwerpen, en het aanpassen daarvan aan de verschillende opmerkingen en wensen van de overheid, die de toelage verleent, was de raming opgelopen tot 48 miljoen. De eindstand in april 1978 bedraagt reeds ongeveer 75 miljoen. Het is inderdaad de periode van 1972 tot 1978 die op een verrassende wijze de kosten van uurloon en materialen heeft zien stijgen, zodat deze sporthal, die in 1972 nog 28 miljoen geschat werd, door verplichtingen en indexstijgingen reeds in 1975 geraamd werd op 48 miljoen, en uiteindelijk in 1978 een waarde krijgt van 75 miljoen.

De toelagen bedragen 24 miljoen, en worden ons verleend door Ministerie en Provincie.

Het gemeentebestuur heeft de uitbating van deze sporthal toevertrouwd aan een v.z.w., die in nauw contact met het college van Burgemeester en Schepenen, en de Gemeenteraad, zal trachten met een maximum aan dienstverlening een minimum aan tekort te bereiken. Wij geloven dat zelfs een onkostendekkende uitbating mogelijk is, de afschrijvingen buiten beschouwing gelaten.

Wensen en dromen van sommigen kunnen veel geld aan de gemeenschap kosten, en alleen verantwoorde installaties mogen gerealiseerd worden, indien zij werkelijk in een tekort of nood voorzien. Wij waren en zijn overtuigd dat een sporthal voldoet aan een werkelijk tekort in onze gemeente, daarom zijn wij blij vandaag deze installatie te kunnen aanbieden aan onze bevolking.

Daartegenover zijn wij fier ook te kunnen aankondigen, dat een door onze gemeenteraad vroeger genomen beslissing tot het oprichten en installeren van een groot zwembad, verleden donderdag in onze gemeenteraad terug ter stemming werd gebracht, met voorstel tot NIET bouwen. De overwegingen die werden aangevoerd en grondig werden besproken door alle leden van de gemeenteraad, in speciale commissie vergaderd, zijn de volgende:

Tijdens de periode van 1972 tot nu, heeft er zich in de provincie Antwerpen een geweldige uitbreiding voorgedaan van zwembaden. Ook in de ons omringende gemeenten, Wilrijk, Antwerpen, Mortsel, Kontich, en nog andere, zijn goede zwembaden in bedrijf genomen, alle gelegen op een korte afstand tot de Edegemse wijken. De vaststellingen zijn



duidelijk : met de bouw van een zwemdok te Edegem, dat met zijn voorziene 'Ozon-ontsmetting' ongetwijfeld concurrerend zou zijn geworden voor de omliggende baden, zouden wij bij deze zwembaden het reeds beperkt publiek wegtrekken, en op die manier hun tekorten vergroten.

Onze eigen installatie, geraamd in 1972 op 35 miljoen, wordt nu geschat op 90 miljoen. De ondervinding van de ons omringende gemeenten leert ons dat 6 à 7 miljoen tekort per jaar normaal is te noemen, met daarbij de afschrijvingen van 6 à 7 miljoen per jaar. Dit bedrag van in totaal 13,5 miljoen uitgaven per jaar leek ons niet verantwoord.

Om al deze redenen heeft onze gemeenteraad, na rijp overleg, beslist dit gepland zwemdok te Edegem niet te bouwen. Wij

zijn er van overtuigd dat de overgrote meerderheid van onze gemeente met dit besluit instemt. Wij wensen wel ons instructiewembad te behouden, dat reeds vele diensten heeft bewezen, en reeds 8 jaar bestaat.

Tot slot, de oprichting van de sporthal wordt gefinancierd door de gelden van de gemeenschap, d.w.z. dat 23.000 inwoners hiervoor hun bijdrage hebben geleverd, zowel de gepensioneerden, de gehandicapten, de kinderen, de volwassenen, de gewone arbeider en de begoede burger. Daarom verwachten de gemeenschap en wijzelf dat de sportbeoefenaars, gebruikers van de sporthal, het nodige respect zullen opbrengen voor materiaal en gebouwen, en mede opmerkzaam zullen zijn om vernieling te voorkomen.'

Gemeenteraadszitting van 23 februari 1978

De Raad heeft in zijn vergadering van 23.2.1978 volgende zaken gestemd :

- Overdracht van bevoegdheid aan het College van Burgemeester en Schepenen om, in het kader van het dagelijks beheer van de gemeente, tot een maximum bedrag van 500.000 fr., de wijze te kiezen waarop de opdrachten voor aanneming van werken, leveringen of diensten worden gegund, en de voorwaarden vast te stellen.
- Goedkeuring van de aankoop van een keukeninstallatie, t.b.v. 270.264 fr., door de v.z.w. Sport- en Recreatiecentra, ten behoeve van de gemeentelijke sporthal, en verlenen van vrijstelling tot terugbetaling van het voorschot dat het gemeentebestuur hiertoe heeft verleend.
- Vaststelling van de voorwaarden voor het uitschrijven van een beperkte offerteaanvraag voor het leveren van een stationwagen voor de gemeentediensten, en van 2 autobussen voor leerlingenvervoer.
- Verplichte vaststelling van de gemeentevlag.
- Verzoek aan de Minister van Binnenlandse Zaken tot het terbeschikkingstellen van genormaliseerd brandweermateriaal van de Staat aan 25 % van de aankoopprijs, en verlenen van staatssteun op de aankoop van individuele uitrusting voor de brandweerlieden.
- Onderhandse aankoop van 12 zak-ontvangers voor de brandweer aan de prijs van 173.304 fr.
- Wijziging van de politieverordening op de gemeentelijke visvijver aan de Romeinse Put, en bijvoeging van clausules i.v.m. het viswater op het Fort V.
- Goedkeuring van de tarieven voor gebruik van de gemeentelijke sporthal.
- Uitbreiding van het kontrakt met de v.z.w. Sport- en Recreatiecentra Edegem, waardoor deze v.z.w. tevens de uitbating zal behartigen van het gemeentelijk visserslokaal aan de Romeinse Put.

- Goedkeuring van het onteigeningsplan voor het bouwen van een collector in het bekken van de Edegemse Beek, en verzoek aan de hogere overheid tot het toepassen van de wetgeving betreffende de rechtspleging bij hoogdringende omstandigheden inzake onteigeningen ten algemene nutte.
- Goedkeuring van de voorwaarden voor het uitschrijven van een beperkte aanbesteding voor herdalleringswerken in verscheidene straten.
- Goedkeuring van de eindverrekening voor werken in meer t.b.v. 736.261 fr., voor lot 1 van de oprichting van de gemeentelijke sporthal.
- Vaststelling van de lastvoorwaarden voor het leveren van een aluminium opbouwsteiger.
- Toewijzing van de levering van een tekentafel met toebehoren aan de prijs van 33.605 fr.
- Bekrachtiging van de collegebeslissingen, houdende :
 - aankoop van een politiewagen Ford Taunus aan de prijs van 202.256 fr.
 - installeren van een diefstalbeveiliging in het tentoonstellingshuis Hellemans aan de prijs van 123.753 fr.
 - aankoop van bureelmeubelen t.b.v. 74.829 fr. voor de dienst gemeentewerken.
 - levering en installatie van een ketel en brander van de centrale verwarming in de gemeenteschool t.b.v. 1.650.000 fr., BTW excl.
 - toewijzing van de levering en plaatsing van sportuitrusting in de gemeentelijke sporthal t.b.v. 274.218 fr., in vervanging en wijziging van een vorige beslissing.
 - goedkeuring van de verrekening n° 1 in meer t.b.v. 101.493 fr. i.v.m. de levering en plaatsing van sportmateriaal in de gemeentelijke sporthal, en toewijzing van de uitrusting van 12 badmintonvelden in de sporthal aan de prijs van 55.137 fr.

Gemeenteraadszitting van 20 april 1978

Volgende aangelegenheden werden door de Raad behandeld :

- Vaststelling van de voorwaarden voor het uitschrijven van een beperkte offertevraag voor levering van 30 vlaggepalen, een hoeveelheid hout en de aankoop van een maai-tractor.
- Aankoop van drie elektrische schrijfmachines voor de politiediensten door bemiddeling van het Centraal Bureau voor Benodigheden van het Ministerie van Economische Zaken.
- Aangaan van een lening t.b.v. 1.997.000 fr. op 5 jaar bij het Gemeentekrediet van België, ingevolge aankoop van 2 autobussen voor leerlingenvervoer.
- Intrekken van zijn beslissingen d.d. 12.5.77 en 30.6.77, houdende goedkeuring van de verrekeningen n° 1 t.e.m. 5 voor riolerings- en wegenwerken in de Edegemsestraat/Oude-Godstraat, en goedkeuren van de verrekeningen n° 1bis t.e.m. 5bis, voor een totaal bedrag in meer van 1.143.607 fr., in vervanging daarvan.

- Goedkeuring van de verrekening n° 2 in meer t.b.v. 51.616 fr., BTW exclusief, voor lot 3 — elektriciteit en klankinstallatie van de oprichting van de gemeentelijke sport-hal.
 - Goedkeuring van de ontwerpen voor het bouwen van sportaccommodaties bij de sportvelden langsheen de Jan Verbertlei, t.w. :
 - lot 1 : ruwbouw, sanitair, elektriciteit, afwerking
 - lot 2 : centrale verwarming.
 De Minister van Nederlandse Cultuur wordt verzocht de staatstoelage ter beschikking te stellen.
 - Goedkeuring van het lastenboek voor het leveren van meubelen voor de nieuwe raadszaal en collegezaal in het Administratief Gebouw, Kontichstraat 19. Een beperkte offertevraag zal worden uitgeschreven.
 - Goedkeuring van de aankoop door de v.z.w. Sport- en Recreatiecentra Edegem van :
 - een kuis- en veegmachine, t.b.v. 195.670 fr.
 - volledige cafetaria-richting, t.b.v. 1.180.741 fr.
 Tevens wordt de begroting 1978 van genoemde v.z.w. goed-gekeurd.
 - Aankoop van een duplicatormachine t.b.v. 162.366 fr., BTW exclusief, ten behoeve van de gemeenteschool.
 - Toetreding tot het Centrum voor Informatica van de Provincie Antwerpen, en inschrijven in het kapitaal van deze intercommunale voor een bedrag van 95.000 fr.
 - Goedkeuring van de begroting 1978 van de v.z.w. Tentoonstellingshuis Hellemans.
 - Machtiging aan het Provinciebestuur van Antwerpen tot het uitvoeren van werken op het Fort V.
- De Raad heeft tevens besloten definitief AF te ZIEN VAN DE BOUW VAN EEN groot ZWEMBAD te Edegem.

Jaar van het Dorp

Het uitroepen van 1978 tot 'Jaar van het Dorp' door de Minister van Cultuur heeft tot doel de aandacht te vestigen op de oude en nieuwe waarden van het Dorp, op gebruiken en geplogen-heden, folklore en tradities, waardevolle patrimonien, en niet in 't minst op de menselijke relaties in een doorgaans druk verenigingsleven binnen een relatief overzichtelijke en be-schutte omgeving.

De taak die doelstelling ook in Edegem te verwezenlijken werd aan het gemeentelijk feestcomité, onder voorzitter-schap van de heer Marcel Maes, aan alle functionele raden, alsmede aan de Heemkundige Kring, toevertrouwd.

Er werd alvast besloten de vele mooie plekjes en wetens-waardigheden in onze gemeente bekend te maken of weer in herinnering te brengen. Daartoe heeft de Heemkundige Kring twee wandelroutes uitgetekend die op 28 mei zullen worden ingelopen. Vertrek op het Gemeenteplein te 14.30 uur. Terzelfder tijd zal een fotoregistratie ingebracht worden waarvan de

kunstigste produkten zullen kunnen bewonderd worden in Huis Hellemans om Edegems 'Jaar van het Dorp' te besluiten. Om de bewoners van de verschillende wijken in de gelegen-heid te stellen met mekaar kennis te maken in een sfeervolle stemming zullen wijkfeesten worden ingericht te Buizegem op 30 april, in 't Centrum op 3, 4 en 5 september en op Elsdonk/ Molenveld op 7 oktober. Het programma ervan zal eerstdaags worden bekend gemaakt.

Ondertussen zullen alle verenigingen er wel aan houden ook in hun activiteiten het aksent te leggen op een of andere doelstelling van het Jaar van het Dorp.

Monumenten zullen worden opgefrist, tuinen en parken krijgen een extra bloem- en groenbeurt en Fort V wordt een heerlijk wandeldomein.

Ieder Edegemnaar moet zich in 1978 nog iets meer thuis voelen in onze gemeente.

Constructieve en haalbare suggesties zijn welkom !

Foto- en Diawedstrijd Jaar van het Dorp

In het kader van het Jaar van het Dorp en onder auspiciën van het gemeentebestuur, richt K.W.B. Edegem-Centrum een foto- en diawedstrijd in waaraan iedereen kan deelnemen en tevens een prachtige prijs winnen.

Het onderwerp: 'Edegem, onze gemeente - onze mensen'.

REGLEMENT :

Er zijn drie reeksen :

- A. Zwart/wit foto's
- B. Kleurenfoto's
- C. Dia's

A. ZWART/WIT

- ieder deelnemer mag maximum vier foto's inzenden.
- formaat : 30 x 40 cm met de gebruikelijke afwijkingen (1 zijde moet 40 cm bedragen).

B. KLEURENFOTO'S

- ieder deelnemer mag maximum vier foto's inzenden.
- formaat : jumbo of groter tot 30 x 40 cm.

Voor deze twee reeksen geldt volgende regeling :

- op de rugzijde van elke foto dient vermeld een titel en kennummer bestaande uit drie cijfers, bijvoorbeeld : 713.

- met de foto's dient onder gesloten omslag het deelne-mingsformulier afgegeven. Buiten op de omslag alleen het kennummer vermelden.

C. DIA'S

- formaat : 5 x 5 cm., onder glas, max. vier per deelnemer.
- in de rechterbovenhoek en aan de zijde die naar de pro-jektielamp gericht is, dient een kennummer aangebracht te worden. Voorbeeld : 127.

Inschrijvingsformulieren zijn verkrijgbaar bij Alex De Roeck, Administratief Centrum, Kontichstraat 19, dienst secretariaat, 2de verdieping.

UITERSTE DATUM VAN INZENDING : 1 NOVEMBER 1978. Een neutrale jury, aangesteld door het Gemeentebestuur, is alleen verantwoordelijk en haar beslissingen zijn onher-roepelijk.

De ingezonden werken worden tentoongesteld in Huis Helle-mans, in december. De prijsuitreiking zal plaats vinden op de sluiting van het Jaar van het Dorp, eveneens in december. De bekroonde werken (één per categorie) zullen bij de ope-ning van de tentoonstelling bekend en in de catalogus aan-geduid zijn.

Al de ingezonden foto's en dia's worden eigendom van het gemeentebestuur.

DEELNEMINGSFORMULIER

A. ZWART/WIT

Naam (in drukletters) _____

Voornaam _____

Adres _____

Fotokring (eventueel) _____

Aantal ingezonden foto's _____

Kennummer _____

Handtekening _____

DEELNEMINGSFORMULIER

B. KLEURENFOTO'S

Naam (in drukletters) _____

Voornaam _____

Adres _____

Fotokring (eventueel) _____

Aantal ingezonden foto's _____

Kennummer _____

Handtekening _____

DEELNEMINGSFORMULIER

C. DIA'S 'IN SERIE'

Naam (in drukletters) _____

Voornaam _____

Adres _____

Fotokring (eventueel) _____

Aantal ingezonden dia's _____

Kennummer _____

Handtekening _____



Huis Hellemans

Op 28 september 1977 werd de v.z.w. Tentoonstellingshuis Hellemans opgericht met als doelstellingen de kunstenaars te leren kennen, de Edegemse bevolking bij de kunst te brengen en de bevolking tot kunst te stimuleren.

In het Gemeentelijk Kunstcentrum werden reeds de volgende tentoonstellingen georganiseerd :

- Jos Hendrickx, aquarelist ;
- Albert Bockstael, kunstschilder uit Edegem ;
- Eerste Kunstbeurs, met deelname van 14 Edegemse kunstenaars.

Het verdere programma voor 1978 ziet er uit als volgt :

- van 13 mei tot 4 juni 1978 : Albert Servaes
- van 10 juni tot 2 juli 1978 : Russische Ikonen
- van 2 september tot 1 oktober 1978 : Heemkundige Kring
- van 7 oktober tot 19 november 1978 : Internationale Grafiek
- van 25 november tot 24 december 1978 : Fotografie.

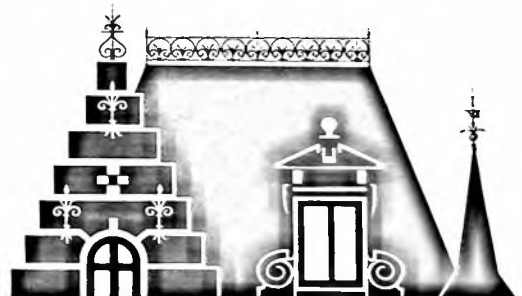

**huis
Hellemans**

**Strijdersstraat 14
2520 edegem**

Huis Hellemans is gratis toegankelijk voor het publiek op zaterdag en zondag van 10 tot 12.30 en van 14 tot 18 uur, op woensdag van 14 tot 17 uur en op vrijdag van 14 tot 16 uur. Komt U ook eens een kijkje nemen ?

Oproep aan de burgers

Ingeval van nood, of vermoeden van misdadige handelingen : Aarzel niet om op te roepen met volgende eenvoudige nummers :

BRANDWEER
900

POLITIE
906

RIJKSWACHT
901

Uw kleinste aanwijzing kan rampen voorkomen !

Van C.O.O. naar O.C.M.W.

What's in a name ? Toch veel, als men bedenkt dat de wet van 10 maart 1925, hoe vooruitstrevend die toen ook was, na vijftig jaar dienst te hebben gedaan om 'Openbare Onderstand' te verlenen, dringend aan een vernieuwing toe was en vervangen werd door de wet van 8 juli 1976, die meegaand met haar tijd 'Maatschappelijk Welzijn' wil verzekeren.

Vroeger was de Commissie van Openbare Onderstand het officieel orgaan dat moest instaan voor 'Onderhoud van behoeftigen', thans echter heeft het Openbaar Centrum voor Maatschappelijk Welzijn de opdracht iedereen de kans te geven een leven te leiden dat beantwoordt aan de menselijke waardigheid.

Wanneer men vroeger alleen materiële nood trachtte te lenigen gaat men nu veel verder met de hulpverlening en heeft men met deze wet zeer belangrijke veranderingen ingevoerd :

1. Het recht op maatschappelijke dienstverlening.

Ieder burger krijgt hierdoor het INDIVIDUEEL en AFDWINGBAAR recht om door het O.C.M.W. in de mogelijkheid gesteld te worden een menswaardig leven te leiden, dank zij dienstverleningen van velerlei aard, zoals materiële, sociale, geneeskundige, sociaal-geneeskundige of psychologische.

2. Het recht op beroep bij de beroepskamer.

Ieder burger kan zich wenden tot een onafhankelijke beroepskamer, wanneer hij geen vrede denkt te kunnen nemen met een beslissing van het O.C.M.W. met betrekking tot zijn gevraagde dienstverlening, of indien er geen beslissing werd genomen binnen de maand, volgend op zijn verzoek tot individuele dienstverlening.

3. De nieuwe middelen van het O.C.M.W.

Het O.C.M.W. kan, om één van zijn veelvuldige opdrachten uit te voeren, een vereniging oprichten met andere centra, met andere openbare besturen of met rechtspersonen, die geen winstoogmerk nastreven, terwijl het tevens beroep kan doen op de medewerking van burgers of organisaties.

4. De autonomie van het O.C.M.W.

De burgemeester van de gemeente, waar de zetel van het O.C.M.W. is gevestigd, vervult niet meer de taak van voorzitter van de vergadering van de Raad, maar kan met raadgevende stem de vergadering bijwonen, of een schepen in zijn plaats afvaardigen. Om de drie maand echter zal er overleg worden gepleegd tussen een afvaardiging van het Schepencollege en de Raad voor Maatschappelijk Welzijn om te vermijden dat twee instanties éénzelfde activiteit zouden organiseren. De fundamentele wijzigingen in de nieuwe wet spreken voor zichzelf en maken het mogelijk dat men bepaalde gewoonten kan herzien, nieuwe initiatieven kan nemen en bepaalde problemen met meer kennis van zaken kan aanpakken om in de toekomst nog beter te 'DIENEN'.

Het welslagen van deze hervorming van C.O.O. naar O.C.M.W. zal afhangen van de verbeeldingskracht, de zin voor organisatie van de verantwoordelijke personen van het O.C.M.W., maar vooral van het teamwork met de gemeentelijke overheid en de middelen — vooral de financiële — die zij ter beschikking zullen stellen.

Als eerste voorzitter van het O.C.M.W. van Edegem, ligt het dan ook in mijn bedoeling, om samen met de raadsleden, alles in het werk te stellen om het welzijn van iedere burger van Edegem waar te maken.

L. VAN DER AA.

Vissen op het Fort V

Met dit artikel wensen wij de aandacht van onze Edegemse vissers er op te vestigen dat voor het vissen op het Fort V twee verloven vereist zijn :

- 1° de staatsvisvergunning, en
- 2° de gemeentelijke vergunning.

De gemeentelijke vergunningen zijn te bekomen bij de heer W. Deckx, gemeenteontvanger, Kontichstraat 17 te Edegem, en dit alle werkdagen van 9 tot 12 u.

Met deze vergunningen mag men tevens op de gemeentelijke visvijver aan de Romeinse Put vissen.

De jaarprijs voor de gemeentelijke vergunningen werd vastgesteld op :

- jaarvergunning A
 - individuele vergunning tot 60 jaar : 500 fr.
 - individuele vergunning boven de 60 jaar : 250 fr.
- jaarvergunning B
 - wordt afgeleverd door bemiddeling van de erkende clubs :
 - Om ter Grootst
 - PRED
 - Vissersclub van Hansen Transmission International.

Dienst Gemeentewerken

Einde vorig jaar is de heer Is. Hendrickx, werkleider, op wel verdiend pensioen gegaan. In zijn opvolging werd voorzien door de aanstelling van de heer André FRANS als directeur van gemeentewerken.

Buiten de gewone diensturen is hij te bereiken, dinsdagavond tussen 17 en 19 uur op tel. 57.15.76 - bureel : Zomerlei 37. Als zijn rechtstreekse medewerker en werkleider werd de heer Karel GEYSKENS benoemd.

Hoekje voor Heemkunde

Op heemkundig en lokaal-historisch gebied is het laatste woord wel nooit gesproken. Na de publicatie van onze 'Geschiedenis van Edegem' (1) in 1974 zijn er vanzelfsprekend nog documenten en kranteberichten aan het licht gekomen, die als het ware een aanvulling op ons historisch werk betekenen. We hopen af en toe een dergelijk bouwsteentje aan de belangstellende lezers van dit gemeentelijk informatieblad te kunnen aanbieden en openen de reeks met een krantebericht uit 1886 (2), toen onze grot pas twee en ons station aan de huidige Boniverlei slechts één jaar oud was (3).

Prof. Dr. R. VAN PASSEN

De personen die de bedevaart niet te voet kunnen afleggen, nemen de trein van 1 uur 50, die stil staat te Edeghem, op 4 minuten afstand van de grot (7).

NAAR DE GROT IN 1886

'Algemeene bedevaart naar de grot van Onze Lieve Vrouw van Lourdes te Edeghem, onder de bescherming van Mgr. Sacré, pron. apost., op Zondag 6 Juni 1886, om de zegepraal der H. Kerk, de verlossing van Z.H. de Paus van Rome (4) en de behoudenis van het geloof in ons land te bekomen (5). De leden der broederschappen, kongregatiën en genootschappen, worden bijzonder verzocht er aan deel te nemen. De bedevaart, alleenlijk uit manspersonen samengesteld, zal zich ten 1 1/2 ure, aan de parochiale kerk van Berchem vereenigen, en geschieden onder het geleide van den eerw. heer Van Nicken, onderpastoor van St.-Pauluskerk (6).

- (1) Exemplaren hiervan zijn nog steeds verkrijgbaar bij de heer Gemeenteontvanger, in het Administratief Centrum, tegen 750 fr.
- (2) *Handelsblad*, zaterdag 5-VI-1886, p. 1.
- (3) Zie over de geschiedenis van de grot en van ons station op de toenmalige spoorlijn Antwerpen-Boom, *Geschiedenis van Edegem*, p. 721-726 en 803-805.
- (4) Paus *Pius IX* was door koning *Victor Emanuel* in 1870 verslagen en de Kerkelijke Staat was gereduceerd tot Vaticaan, St.-Jan van Lateranen en Castel Gandolfo. Onder het pontificaat van *Leo XIII* (1878-1903) duurde de spanning met de anti-kerkelijke regering te Rome voort, hoewel de nieuwe paus trachtte een gunstiger verhouding tussen Italië en de H. Stoel tot stand te brengen. (P. ALBERS, *Handboek der Algemeene Kerkgeschiedenis* 11, Nijmegen, 1908, 534-536). Ondanks al de inspanningen van Leo XIII om de zgn. Romeinse Kwestie op te lossen, bleef het probleem op een dood punt en verslechterden de betrekkingen met Italië weer in 1887 (R. AUBERT, *Geschiedenis van de Kerk* dl. X, Bussem, 1974, 16-17).
- (5) Toespeling op het liberalisme en de zgn. schoolstrijd uit de jaren 1878-1884 (cfr. AUBERT, op. cit., 124).
- (6) Als juridische opvolgster van de oude Borchtkerk, had de St.-Pauluskerk te Antwerpen heel wat grondbezit te Edegem geërfd (zie *Gesch. Edegem*, p. 144). Dat verklaart de betrekkingen St.-Pauluskerk - Edegem. In die Antwerpse kerk bestond er ook een 'Broederschap van O.L. Vrouw van Edeghem' (cfr. *Handelsblad* 8-IX-1896, p. 3).
- (7) De drukke bedevaarten naar de grot waren in 1884 een dankbaar argument geweest om een 'stopplaats' op het spoorlijntje te bekomen (*Gesch. Edegem*, 804).

Ophalen van huisvuil

Zoals iedereen wel stilaan zal weten zijn voor de ophaling van het huisvuil 2 soorten recipiënten toegelaten :

1. De standaardemmers — volgens het model dat sedert jaren in onze gemeente in gebruik is, en welke te verkrijgen zijn bij het personeel van de reinigingsdienst tijdens de gewone ophalingen van het huisvuil ;
2. De polyethyleen zakken met opdruk I.H.K.
Waarom enkel de plasticzakken met opdruk I.H.K. ? Omdat deze speciaal zo vervaardigd zijn dat bij verbranding ervan in de oven van de I.H.K. geen schadelijke gassen ontsnappen, wat wel het geval is bij verbranding van soortgelijke plastic zakken.
De polyethyleen zakken met opdruk I.H.K. zijn te verkrijgen bij een hele reeks kleinhandelaars, waarvan hierna een opsomming volgt :

1. VETS Ferdinand, Adriaan de Werlachestraat 24
2. VAN SUETENDAEL Adolf, Bernard van Orleyplein 4

3. MEES Augusta (ARTIFLORA), Bernard van Orleyplein 7
4. Mevr. DANIELS-MEYERS, Doelveldstraat 1
5. CLAUWENS Joseph, Doelveldstraat 10
6. LOQUET Franciscus, Drie Eikenstraat 8
7. VAN GENECHTEN M. (Doe het Zelf), Drie Eikenstr. 131
8. DE WITTE (Bel-Air), Hazeschransstraat 27
9. DOCKX H. (Dagbladhandel), Hazeschransstraat 30
10. BOERS Albert, Hazeschransstraat 31
11. VAN GIJSEL Hennie, Hazeschransstraat 32
12. FIERENS Walter, Herfstlei 7
13. BAZAR SUZY (Brans Suzanne), Hovestraat 12
14. VAN BAUWEL Vital, Hovestraat 21
15. WASSALON 'T KLAVERKE 4, Hovestraat 31
16. P.V.B.A. SUPERMARKT JAWA, Hovestraat 48
17. FLORALUX, Hovestraat 49
18. BOEKENHANDEL WIJNS-ROEKELNOOM, Kerkplein 8
19. VERHULST Jozef, Lentlei 28
20. COTENS GEBROEDERS, Mechelsesteenweg 260

- | | |
|---|--|
| <ul style="list-style-type: none"> 21. BOEKENWINKEL, Noulaertsplein 6 22. DROGISTERIJ COLORAMA p.v.b.a., Noulaertsplein 2 23. BOEK- EN DAGBLADHANDEL PALLIETER, Noulaertsplein 14 24. FIERENS Julius, Noulaertsplein 16 25. BLEREAU Roger, Onafhankelijkheidsstraat 133 26. ALLEMAN Julia, Onafhankelijkheidsstraat 156 27. P.V.B.A. HEMA, Parklaan 87 28. COSTERMANS Maria Th. - Wwe. Lenaerts, Pastoor Moonslaan 32 29. STRUYF Leon, Philips de Monteplein 1 | <ul style="list-style-type: none"> 30. BOEKHANDEL CARLEER Christine, Philips de Monteplein 41 31. LANCKRIET R., Sint Goriksplein 2 32. DROGISTERIJ, Sint Goriksplein 6 33. BOEKHANDEL P. GEYS, Sint Goriksplein 8 34. VAN HOVE Paul (Boekhandel Molenveld), Sorbrechtshofstraat 33 35. VAN BAKEL J., Sterrenlaan 197 36. VEREYCKEN Romania, Strijdersstraat 11 37. VOETEN Julia, Ten Boschstraat 10 38. MARIVOET Willy, Trooststraat 44 |
|---|--|

Gouden Huwelijksjubilea

De Burgemeester en Schepenen bezochten onderstaande jubilarissen, maakten hen de gelukwensen van Zijne Majesteit de Koning over, en overhandigden een gemeentelijk geschenk.

— Lemmens Bernardus - Van de Veire Martha
Herfstlei 40 11.2.1928

— Coemelck André - De Deckere Georgette
St.-Goriksplein 3/7

10.4.1928
Familieleden van jubilarissen worden verzocht het gemeentebestuur, dienst secretariaat, ongeveer een maand vóór de viering in te lichten.

Gevonden voorwerpen

Volgende voorwerpen werden gevonden, en kunnen door de eigenaars, via de politie van Edegem, worden terugbekomen tussen 8 uur en 17 uur, of na telefonische afspraak tussen voormelde uren.

- | | |
|---|---|
| <ul style="list-style-type: none"> - horloge - bruine geldbeugel - plastic dieren - sleutelbos - armband | <ul style="list-style-type: none"> - kegel - bril - brieven tas - sleutelhouder - handschoen |
|---|---|

Verloren voorwerpen

Van volgende voorwerpen werd bij de Politie van Edegem het VERLIES gemeld.

- | | | |
|--|---|--|
| <ul style="list-style-type: none"> - chequeboek Generale Bank - metaalkleurige horloge, Omega - geldbeugel - zwemzak rode strepen + handdoek - zwarte lederen brieven tas + I.K. + R.B. - fiets - inschrijvingsbewijs BSA844 - portefeuille + R.B. + 300 fr. + I.K. - damesuurwerk wit metaal, blauw bandje - inschrijvingsbewijs Datsun OW777 - brandkoffersleutel | <ul style="list-style-type: none"> - donkerblauwe portefeuille + inhoud - nummerplaat MKG250 - inschrijvingsbewijs 87JV8 Ford Capri - diploma verpleegster - inschrijvingsbewijs Datsun ADK374 - rijbewijs - gelijkvormigheidsattest Honda - inschrijvingsboekje BDZ319 - regenscherm - zwarte portefeuille + I.K. - reispas | <ul style="list-style-type: none"> - zwart lederen portefeuille - chequeboek - roodlederen portefeuille + I.K. - inschrijvingsbewijs 1KR70 - kunstgebit - nrpl. AG931 - inschrijvingsboekje MJT589 - inschrijvingsbewijs MJV821 - verblijfkaart - chequeboek Kredietbank |
|--|---|--|

De vindsters ervan worden verzocht deze voorwerpen terug te bezorgen aan de politie voor overhandiging aan de eigenaars.



E D E G E M

INLICHTINGSBLAD UITGEGEVEN DOOR HET GEMEENTEBESTUUR
(verschijnt 10 x per jaar)

Nr 56 - september 1978

Ontvangst ten gemeentehuize van pianiste Sylvia Traey

Juffrouw Sylvia Traey, dochter van de heer Directeur van het Koninklijk Muziekconservatorium van Antwerpen, en met haar ouders wonende in de Mussenburglei, heeft in de Koningin Elisabethwedstrijd voor piano blijk gegeven van een uitzonderlijk

talent, en is in deze wedstrijd finaliste geworden. Het gemeentebestuur heeft deze jonge artieste, samen met haar ouders, ontvangen op het gemeentehuis, waarvan onderstaande foto getuigt.



Bal van de burgemeester

Hou de datum van zaterdag 18 november vrij voor het "bal van het jaar" !

Viering 100-jarige Ludovicus Herbots

Op 4 augustus werd Ludovicus Herbots, burger van onze gemeente, en verblijvend in het rustoord van het O.C.M.W. in de Oude-Godstraat, 100 jaar.

Dit werd gevierd door al de in ons rustoord verblijvende bejaarden en herstellenden, en ook door het gemeentebestuur en het O.C.M.W.

Een geschenk van Z.M. de Koning en de Koningin, evenals van de gemeente, werd door de Burgemeester aan "Louike" aangeboden.

Een serenade door de Kon. Fanfare St.-Rosalia, met een korte muzikale wandeling, waarbij de feesteling werd meegereden in zijn wagentje, heeft tijdens deze bescheiden viering veel vreugde bezorgd aan al de aanwezigen.

Op dit ogenblik heeft Edegem twee honderjarigen in zijn rustoord, nl. Mw. Haazen-Lafonde, 102 jaar, en Louis Herbots, 100 jaar, beiden nog relatief in goede gezondheid, spijs hun hoge ouderdom.

Moge zij nog lang op die manier in ons goed rustoord en gezond Edegem verblijven.



Gemeenteraadszitting van 6 juli 1978

De Raad nam de volgende zaken in behandeling :

- Vaststelling van 6 halve verlofdagen voor de gemeenschapsschool Andreas Vesalius;
- Aankoop van een elektronische schrijfmachine I.B.M. ten behoeve van het gemeentesecretariaat, aan de prijs van 40.940 F., BTW exclusief;
- Vaststelling van de toelagen 1978 die zullen verleend worden aan de ontspanningsinstellingen, vaderlandslievende en sportverenigingen;
- Stemmen van de begrotingswijziging nr 1 gewone dienst 1978, met

• verhoging ontvangsten	12.430.000
• verhoging uitgaven	12.935.365
• nieuw saldo	137.035

alsmede van de begrotingswijziging litt. A. buitengewone dienst 1978, met

• verhoging ontvangsten	41.530.000
• verhoging uitgaven	41.547.639
• nieuw saldo	100.200
- Goedkeuring van de beslissing van de Beheerraad van de v.z.w. Sport- en Recreatiecentra Edegem, waarbij de minimum tarieven voor gebruik van het elektronisch scorebord en geluidsinstallatie worden geschrapt;
- Overdracht aan de Staat van de Drie Eikenstraat (gedeelte tussen Prins Boudewijnlaan en de Doornstraat) en de Doornstraat (gedeelte tussen Drie Eikenstraat en de grens met Wilrijk);
- Bekrachtiging van het collegebesluit waarbij een occasie camionette wordt aangekocht aan de prijs van 50.000 F., BTW exclusief;
- Goedkeuring van de aanvulling van de overeenkomst met het Ingenieursbureau Struktoreg i.v.m. de stabiliteitsstudie van de sportaccommodaties in de Jan Verbertlei;
- Goedkeuring van de staten van meeruitgaven voor de loten I, II, III en IV van de oprichting van het pomp- en zuiveringsstation in het bekken van de Grote en Kleine Struisbeek;
- Goedkeuring van het ontwerp voor het uitvoeren van verbeterings- en rioleringswerken in de Musenburglei;
- Goedkeuring van het lastenboek en raming t.b.v. respectievelijk 110.200 F. en 162.400 F. voor levering van enerzijds keuken-meubelen en anderzijds tafels en banken voor de nieuwe refter van de gemeenschapsschool;
- Goedkeuring van de situering van een columbarium op de gemeentelijke begraafplaats, alsmede van het ontwerp tot het leveren van 25 columbariumelementen;
- Goedkeuring van het lastenboek, plan en raming, t.b.v. 969.180 F. voor het uitvoeren van verbeterings- en onderhoudswerken in verscheidene straten van de gemeente.

Fort V - Hoever staat het ?

Deze vraag wordt ons meermaals gesteld, vermits de gemeente reeds een tijd eigenaar is van deze 35 Ha grote oppervlakte.

Kontakten met het Provinciebestuur en de overige fort-gemeenten hebben voor gevolg dat wij, gelet op de financiële voordelen, ons akkoord hebben verklaard om gezamenlijk de aanbestedingen i.v.m. afsluiting en beveiligingswerken van de forten te doen.

Deze aanbestedingen worden nu uitgevoerd door de provinciediensten, zodat wij dit jaar de verwezenlijking zullen zien.

Intussen hebben onze eigen diensten niet stilgezeten, en werd reeds een eerste wandelweg op Fort V uitgewerkt, die ons toelaat een **open wandeldag** toe te staan op **zondag 17 september**, van 9 tot 18 uur.

Op die dag zal de bevolking een wel afgebakende wandelweg op het fort kunnen volgen, en zo een idee krijgen van wat het zal worden na de geplande beveiliging.

Een goede dokumentatie zal U tevens ter hand worden gesteld, met algemene inlichtingen over dit vestingwerk.

Wij nodigen alle burgers uit om op 17 september een kijkje te gaan nemen op het fort.

Hondenweide op het glacis van het fort V

Langs vele zijden bereiken ons klachten i.v.m. het brutale gedrag van sommige hondenbezitters op weg naar en op het glacis van Fort V.

Wijzelf hebben vastgesteld dat de begrenzingspalen van de hondenweide vernield zijn.

Wij willen hiermede de afspraak herhalen die de aanleiding gaf tot de bij wijze van proef ingerichte hondenweide op het Fort V :

"Iedere hondenbezitter is gehouden zich te gedragen volgens het gemeentelijk politiereglement

betreffende de begeleiding van honden en de hygiëne; slechts in de aangeduide ruimte op het glacis van Fort V mogen de honden loslopen".

Wanneer wij blijven vaststellen dat de honden worden losgelaten op meer dan 300 m van de weide, zullen wij moeten besluiten deze voorlopige toelating in te trekken.

Wij hopen dat de hondenuitvoerders hun gezond verstand zullen gebruiken en respect zullen tonen voor de niet-hondenbezitters !

Bejaardenfeest 1978 in de gemeentelijke sporthal

Met genoegen kunnen we aan al onze bejaarden mededelen dat het Bejaardenfeest 1978 plaatsvindt op donderdag 5 oktober a.s. te 14 uur.

In tegenstelling met de vorige jaren, zal het feest deze maal plaatsgrijpen in de gemeentelijke sporthal in de Terelststraat.

Gezien het groot succes van het showprogramma van vorig jaar, werd besloten op dezelfde wijze door te gaan.

Dit jaar bieden wij U de showformatie van KEES BRUG, zeker voor de meesten onder U geen onbekende.

Na een show van ongeveer 2 uur, zullen aan de aanwezigen koffiekoeken, een taartje, en koffie of thee worden aangeboden, en de namiddag zal besloten worden met een tombola.

Deelnemingskaarten zijn te verkrijgen bij de voorzitter of secretaris van uw bond, en tevens op het gemeentebestuur, Administratief Gebouw, Kontichstraat 19, bij de telefonist in de hall.

De prijs van de kaarten, die tevens een nummer bevatten voor de tombola, bedraagt 10 F.

Mogen wij er op aandringen dat elke deelnemer slechts één kaart koopt, daar het in eerste instantie de bedoeling is van de kaartenverkoop op voorhand het aantal aanwezigen te kennen.

Een busdienst zal ingelegd worden naar de sporthal. De uren en vertrekplaatsen van de autobus vindt U afgedrukt achteraan op de toegangskarten.

Wij wensen alvast alle bejaarden een aangenaam Bejaardenfeest 1978 !

Jaar van het Dorp

Door het gemeentebestuur werden in het kader van het "Jaar van het Dorp" een aantal long-drink glazen aangekocht, waarop de vermelding "Edegem" en het embleem van jaar van het Dorp.

Inwoners die graag zulke glazen in hun bezit krijgen, kunnen terecht op het gemeentesecretariaat, Kontichstraat 19, 2^e verdieping.

Prijs van 3 glazen : 100 F.

Kwis : "De Geschiedenis van Edegem"

In het kader van het Jaar van Dorp organiseert het Feestcomité, onder auspiciën van het Gemeentebestuur, een kwis over de Geschiedenis van Edegem.

Uittreksel uit het reglement :

— Alle huidige inwoners van Edegem en ook diegenen die minstens 10 jaar in Edegem hebben gewoond, kunnen deelnemen.

— De deelname geschiedt in groepen van twee personen, als groep optredend, waarvan er één als woordvoerder optreedt.

— Als bron voor de kwis wordt het boek "Geschiedenis van Edegem" van Dr. R. Van Passen gebruikt. Dit boek is nog steeds te verkrijgen bij de gemeententovanger aan 750 F.

— Tegen de beslissingen van de jury is geen verhaal mogelijk.

Preselektie :

De preselektie gaat door op zaterdag 28 oktober 1978 te 15 uur in de Gemeenteschool Andreas Vesalius, Kontichstraat 21, Edegem.

Inschrijvingen ter plaatse vanaf 14 uur.

Vooraf opgestelde vragen moeten schriftelijk beantwoord worden. De beste drie groepen gaan door naar de finale.

Finale :

De finale van de kwis "Geschiedenis van Edegem" zal doorgaan op vrijdag 1 december 1978 tijdens de sluitingsplechtigheid van het Jaar van het Dorp.

Voor de winnaars zijn er prachtige prijzen voorzien :

1^e prijs : 3-daagse reis voor twee personen naar keuze London, Parijs of Amsterdam + glasraam.

2^e prijs : Het boek van dhr. De Belder over Antwerpen + glasraam.

3^e prijs : Een ets + glasraam.

Gemeentelijk talenpracticum

gevestigd in de Gemeenteschool Andreas Vesalius, Kontichstraat 21

Zoals beloofd in het vorige nummer van het gemeenteblad, geven we hierna de uren van de lessen "Frans" :

1 ^e jaar :	9.30 - 11.00 uur	
2 ^e jaar :	19.00 - 20.30 uur	donderdag
3 ^e jaar :	20.30 - 22.00 uur	

Ter herinnering herhalen we even de dagen en uren van de overige lessenreeksen :

Maandag

Engels	8.30 - 10.00 uur	2 ^e jaar
	10.00 - 11.30	volmaking
	19.00 - 20.30	1 ^e jaar
	20.30 - 22.00	4 ^e jaar

Dinsdag

Nederlands voor anderstaligen		
	13.15 - 14.30 uur	gevorderden
	14.30 - 16.00 uur	beginners

Duits	19.00 - 20.30 uur	3 ^e jaar
	20.30 - 22.00	1 ^e jaar

Woensdag

Engels	19.00 - 20.30 uur	2 ^e jaar
	20.30 - 22.00	3 ^e jaar

Vrijdag

Spaans	19.00 - 20.30 uur	2 ^e jaar
	20.30 - 22.00	1 ^e jaar

De lessen vatten aan tijdens de week van 18 september op de respectievelijke dagen. De inschrijvingen gebeuren ter plaatse.

Gepensioneerden kunnen de lessen volgen aan halve prijs, zijnde 500 fr. per reeks.

Verdere inlichtingen kan U verkrijgen bij Mw. Van der Auwera, Gemeentesecretariaat, Kontichstraat 19, 2^e verdieping, tel. 57.01.18, toestel 402.

Spreekuren

Schepen René Cauberghe zal in de periode van 1 september tot 30 november zijn spreekuren THUIS (Gerard de Cremerstraat 5) houden, wegens de verbouwwerken in het administratief centrum.

De spreekuren blijven behouden op woensdag tussen 19 en 21 uur.

De heer Jos Billion, Directeur van de Gemeentelijke Sporthal "Den Willecom" in de Terelststraat, houdt zich ter beschikking van de gebruikers en bevolking, elke dinsdagmiddag van 2-5 uur en vrijdagavond van 19-21 uur.

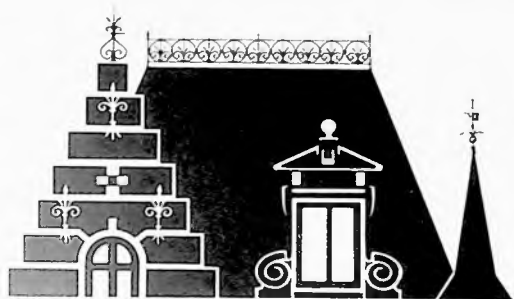

**Huis
Hellemans**

Strijdersstraat 14
2520 edegem

Op 16 september herneemt de v.z.w. Huis Hellemans haar activiteiten onder auspiciën van het gemeentebestuur. Ze zet haar reeks tentoonstellingen in met een luisterrijke

IKONEN-VERZAMELING

Openingsuren:

zaterdag-zondag : 10-12.30 u./14-18 u.
woensdag : 14-17 u.
vrijdag : 14-16 u.

Op 13 oktober te 20.15 u.

FEEËRIEK

BASILIEK

CONCERT



O.L.Vrouw van Lourdes Baseliek te Edegem, met medewerking van

De Edegemse Koren

Groot Koperensemble Theo Mertens

Dansgroep van de Balletschool G. Brabants

Kaarten te bestellen in het gemeentehuis.
Tel. 57.01.18 (403)

of bij Fons Vleminckx, Mtr R. Goossensstraat 17,
Edegem - tel. 57.48.01 na kantooruren

Toegang : 150 F + 3 pas 75 F.

Onder auspiciën van het Ministerie van Nederlandse Cultuur en van het Gemeentebestuur van Edegem.

MAATSCHAPPIJ VOOR HET INTERCOMMUNAAL VERVOER TE ANTWERPEN (MIVA)

vraagt voor onmiddellijke indiensttreding :

TRAM- en AUTOBUSBESTUURDERS

- in het bezit van een rijbewijs B - C of D
- leeftijd : minimum 20 - maximum 35 jaar

Schriftelijke aanvragen indienen of zich aanbieden bij de Directie MIVA (elke donderdagmorgen te 8.30 u. stipt) - Grote Hondstraat 58 - 2000 Antwerpen, voorzien van volgende bescheiden :

1. een bewijs van goed zedelijk gedrag, bestemd voor een openbaar bestuur.
2. een bewijs van militie nr 33.
3. 2 pasfoto's.

De nationale tariefverhoging bij het openbaar vervoer brengt belangrijke prijsvermindering voor de reizigers van buslijn 32

Na maandenlange onderzoeken en besprekingen is eindelijk vanaf 1 augustus 1978 een oplossing gekomen in de tarifiëring van buslijn 32, en genieten ook de reizigers van deze lijn van het gewone stadstarief.

Dit betekent dat de passagier van 32 nog slechts 16,— F. betaalt om van Edegem naar de middenstad te rijden. Niettegenstaande de nationale tariefverhoging betekent dit een vermindering van 25% ! En er is nog meer.

Deze gelijkschakeling met het gewone tarief houdt automatisch in dat de reizigers van lijn 32 voortaan ook kunnen genieten van het goedkope Algemeen Abonnement. Dank zij dit abonnement kost een ritprijs dan nog maar 6,30 F., gerekend aan één heen- en terugrit per dag. Bij meerdere ritten per dag

daalt uiteraard in verhouding de kostprijs per rit. Ook de schoolgaande jeugd kan nu een schoolabonnement gebruiken over gans het net, voor slechts 2.820,— F. per jaar.

Voegen we daarbij dan nog de diverse andere nieuwe mogelijkheden van overstapkaartje, 8-rittenkaart, weekkaart en toeristenkaart, dan mogen we terecht schrijven dat de reizigers van buslijn 32 door de MIVA extra verwend werden.

Hoe ongelooflijk het ook mag klinken : de nationale tariefverhoging heeft het reizend publiek van Edegem een belangrijke prijsvermindering gebracht op het openbaar vervoer.

Dat de inwoners daarvan dankbaar gebruik zullen maken, zal de MIVA wel héél snel ondervinden.

Gevonden voorwerpen

Volgende voorwerpen werden gevonden en kunnen door de eigenaars, via de politie van Edegem, worden terugbekomen tussen 8.00 u. en 17.00 u. of na telefonische afspraak tussen voormelde uren.

- regenscherm
- pull
- herenhorloge
- damesuurwerk
- motorfiets
- zak met turnpantoffels

Verloren voorwerpen

Van de volgende voorwerpen werd bij de Politie van Edegem het **verlies** gemeld.

- geldbeugel + I.K. + taksplaat fiets
- sleutelbos met 2 sleutels
- plastic koftje + I.K. + 1000 F.
- nrpl. motorfiets MKB 798
- beige golf met lange mouwen
- reispas
- Frans paspoort
- portefeuille + verzekeringsbewijs
- inschrijvingsbewijs AKY 730
- rijbewijs cat D

- nrpl tractor P459Z
- handtas + geldsom
- geldbeugel met 25.000 F.
- chequeboek
- kodak in zwart zakje + film
- inschrijving bew. 4SL16
- inschrijving bew. CYV678

De vindsters worden verzocht deze voorwerpen terug te bezorgen aan de politie voor overhandiging aan de eigenaars.

Gouden huwelijksjubilea

De Burgemeester en Schepenen bezochten onderstaande jubilarissen, maakten hen de gelukwensen van Zijne Majesteit de Koning over, en overhandigden een gemeentelijk geschenk.

Vandenhaute Marcel-Van Eepoel Maria
Den Eeckhofstraat 7 23.6.28

Bruyninx Josephus-Verheyen Ludovica
Terlindenlaan 7 11.8.28

De Vocht Joseph-Kerckhofs Maria
Onafhankelijkheidsstraat 53 25.8.28

Familieleden van jubilarissen worden verzocht het gemeentebestuur, dienst secretariaat, ongeveer een maand vóór de viering in te lichten.

Hoekje voor heemkunde

Edegem krijgt een nieuwe vorster in 1728

Een van de gezagdragers waarmee onze voorouders in vorige eeuwen geregeld te maken hadden, was de zgn. **vorster**, die ook wel **schutter** of - vroeger nog - **koevanger** werd geheten. Het is duidelijk dat de naam **vorster** etymologisch van **vorst**, d.i. "foreest" of bos is afgeleid: hij was immers de opzichter van de bossen, de officiële boswachter van het dorp. Daar hij ook het loslopend vee moest "schutten" of in een afgesloten ruimte samendrijven, zodat het aan de akkers geen schade meer kon berokkenen, en bovendien de eigenaars van dat loslopend vee mocht beboeten, kreeg hij ook de naam **schutter**. De oude naam **koevanger** zegt nog heel duidelijk waarin dat "schutten" bestond: de schutter diende de koeien te vangen en op te sluiten in een zgn. **schutbocht**. We weten dat in 1603 de drie benamingen nog door elkaar werden gebruikt om er één en dezelfde "officier" of dienaar mee aan te duiden (1).

In de hiërarchie van het Oud Regime kwam de vorster eigenlijk op de derde plaats (2). De hoogste ambtenaar, die rechtstreeks de heer - te Edegem was dat de heer van Cantecroy - vertegenwoordigde, was de schout of **drossaard**, die de schepenbank voorzat, recht sprak enz. In zijn gezagsuitoefening werd hij bijgestaan door de **meier** of politiedienaar (3) die op zijn beurt een beroep mocht doen op de hulp van zijn "onderofficier" of **vorster**. De benoeming van al deze "officiëren" was een privilege van de heer van Cantecroy.

Het archief heeft ons de aanstellingsakte of het patent van de in 1728 benoemde vorster **Dillis Bal** of **Ball** bewaard (4). Door plaatsgebrek konden we het in onze Geschiedenis van Edegem niet opnemen (5). Daarom drukken we het hier in zijn oorspronkelijke vorm en spelling af, als een aanvulling op en bijlage bij de aldaar vermelde benoeming van **Dillis Ball** (6). Het is niet alleen een mooi staaltje van de kanselarijstijl van toen, die volgepropt zat met vreemde woorden, maar het geeft ons tevens een idee van de rechten en plichten van de vorster.

Prof. Dr. R. VAN PASSEN

Patent voor den vorster van Edegem 30-VII-1728

Wy, Philippe Marc Defiennes, grave van Chaumont, borggrave de Fruge, baron d'Enne, heere van Cantecroy, Mortsel, Edegem ende Luythaegen, alsoo aen ons als heere vande voors. plaetse toecomt te ver-geven het officie van het vorsterschap van den dorpe van Edegem, hetgene is comen te vaceren door de doot van Philippus Pooters, onsen gewesenen vorster vanden dorpe van Edegem ende lesten besitter. Soo ist, dat wy, om het goet rapport het-gene aen ons is gedaen van den persoon van Dilis Ball, van syne capaciteyt, goet comportement, Roomsche catholicke ende appostolicke religie, aen hem gegeven ende confereren voor syn leven lanck gedurende, het ampt ende officie van het vorsterschap van de jurisdictie ende heerelyckheyd van Edegem, om het selven te bedienen op de profyten ende emolumenten daeraen annex ende voorvallende.

Nochtans op conditie dat, in cas den voorseyden vorster Dilis Ball in het bedienen van het voors. ampt ende officie van vorster van onse voorseyde heerelyckheyd van Edegem, quaeme eenige merc-kelycke negligentie te begaen, ofte oock eenige excessen te doen, ofte ergens inne onse intrest ofte gerechtigheden te negligeren, dat den selven ipso facto van syn voors. officie oft ampt van vorster sal comen te vervallen.

Ende voirts etc. ordonnerende aen onsen drossard vanden dorpe van Edegem, Franchois Goris, van aen hem te doen doen ende af te nemen den behoorycken ende gewoonelycken eedt, die in sulcken cas moet geschieden inde presentie vande iustitie, opdat hy daer voren wort herkent ende gestelt in de possessie van het ampt van vorsterschap vanden voors. dorpe van Edegem.

In teecken der waerheyd hebben wy desen onder-teeckent ende gecachetteert met onse wapene. Gedaen binnen Antwerpen, desen dertighste july seventhien hondert acht en twintigh, gecachetteert met zyne wapene.

(1) Zie Geschiedenis van Edegem, 472-474.

(2) Rekent men bij deze "officiëren" ook de grillier of secretaris mee, dan was de vorster de vierde gezagdrager.

(3) Voor **drossaard** en **meier** verwijzen we naar onze Gesch. v. Edegem, resp. 461 en 468.

(4) Rijksarchief Antwerpen, Fonds Mortsel, 11, nr. 623.

(5) Wel namen we het in 1727 toegekende patent van drossaard Fr. Goris, de ambtenaar die de nieuwe vorster moest beëdigden, als bijlage op (Gesch. v. Edegem, 994, bijlage 13).

(6) Gesch. v. Edegem, 473.

Theatercentrum Antwerpen - seizoen 1978-79.

Ook dit seizoen zult u via uw gemeentebestuur theaterchecks kunnen aanschaffen.

Hierna geven we U de mogelijkheden die een theatercheckboekje biedt alsmede de aankoop-prijzen.

Elk theatercheckboekje bevat 4 toegangsbewijzen die U kan inruilen aan de kassa's van de aangesloten gezelschappen. Tevens zitten in elk checkboekje rangverhogingschecks voor

- Reizend Volkstheater (alleen die voorstellingen die zij zelf inrichten);
- Elckerlijc-Genootschap (alleen die voorstellingen die zij zelf inrichten);
- Koninklijk Jeugdtheater;
- blancochecks voor voorstellingen die in "De Scène" op blz. 2 worden aangekondigd.

De theatercheckboekjes bieden volgende keuze-mogelijkheden:

I. Stedelijke schouwburgen	TC-prijs
Boekje B: K.N.S. + K.V.O. of Phil. Concert	480,—
Boekje C: K.N.S. + K.V.O. of Phil. Concert	560,—
Boekje D: K.N.S. + K.V.O. of Phil. Concert	650,—
II. Kamergezelschappen + stedelijke schouw- burgen = Multi	
Multi A: 2 Kamer + 2 Spiraal	580,—
Multi B: 2 Kamer + 2 K.N.S. of K.V.O. of Phil. Concert (B-rang)	500,—
Multi C: 2 Kamer + 2 K.N.S. of K.V.O. of Phil. Concert (C-rang)	530,—
Multi D: 2 Kamer + 2 K.N.S. of K.V.O. of Phil. Concert (D-rang)	570,—

III. Kamergezelschappen

Boekje K: 2 Kamer A + 2 Kamer B 500,—

Rangen	K.N.S	K.V.O.	Phil. Con.
B-rang	parterre	1e zijloge	balkon H - K
C-rang	parket	parterre	corbeille e/f
D-rang	stalles	stalles	corbeille g

Aangesloten gezelschappen bij het Theatercentrum:

- a. stedelijke gezelschappen: K.N.S., K.V.O. en Philharmonische Concerten
- b. kamergezelschappen: E.W.T. Randstadtheater, Fakkeltheater, Meirtheater, Ankerruitheater, Merksems Kamertheater, Het Appeltje (alleen donderdag), Vlaamse Kameropera, Poppenschouwburg Van Campen
- c. Theaterproducties Spiraal met producties in het P.C. Arenberg.

Inlichtingen en verkoop van theaterchecks:

op het secretariaat van de gemeentelijke muziek-academie, Cultureel Centrum Drie Eikenstraat 16 (dhr R. Van Dijck, werkdagen van 18—19.30 u., tel. 57.42.01).



E D E G E M

INLICHTINGSBLAD UITGEGEVEN DOOR HET GEMEENTEBESTUUR
(verschijnt 10 x per jaar) nr 57 - oktober 1978

Ontvangsten ten gemeentehuize

— Het 3^e Internationaal Volksdansfestival kende weerom een groot succes.

Het Gemeentebestuur ontving een delegatie van de deelnemende groepen op 13 augustus. Onderstaande foto is een blijvende herinnering aan deze verbroederingsdagen.



— Op 7/10/1978 werd het Trachtenverein Holzgau (Oostenrijk) door het College van Burgemeester en Schepenen ontvangen naar aanleiding van hun optreden te Edegem bij de opening van het nieuwe Parochiehuis in de Strijdersstraat.

Op zaterdag 18 november 1978 te 21 u.

11^e BAL VAN DE BURGEMEESTER VAN EDEGEM

met het internationaal gekende
Radio-, TV- en Casino Orkest
MICKY DAY and the CARAVELS
m.m.v. Kim Kirby en Freddy Sunder

Bodega met het kwartet JORIS

Stadskledij

Voor de eerste keer in de Gemeentelijke Sporthal
"DEN WILLECOM"
Terelststraat - Edegem

Het Inrichtend Komitee,
onder het Ere-voorzitterschap van
Leo TINDEMANS, eerste-minister
Jan VAN DEN KERKHOF, burgemeester
nodigt U vriendelijk uit op het jaarlijks GEMEENSCHAPSFEEST, waarvan de volledige opbrengst ten goede komt aan de karitatieve en socio-kulturele werken van de gemeente.

Reeds verschillende jaren was het Bal van de Burgemeester te eng behuisd. Thans beschikken wij over de zeer ruime Sporthal en kan het Inrichtend Komitee U de gelegenheid bieden, in de beste omstandigheden deel te nemen aan het Gemeenschapsfeest van alle gemeentenaren, zonder onderscheid van politieke of ideologische gezindheid.

Nog meer dan de vorige jaren wordt ernaar gestreefd een kwalitatief hoogstaand orkest te kontrakteren en dit aan matige prijzen. Toegangsprijzen en consumpties blijven behouden op het peil van de laatste vier jaar.

Toegangskaarten van 150 F. geven recht op voorbehouden plaatsen, kunnen besteld worden door te storten op postrekening 000-0492187-09 tot uiterlijk 8 november 1978.

Toegangskaarten van 100 F. zijn te bekomen op de verschillende gemeentediensten, door storting op voormelde postrekening of aan de ingang van de zaal.

Het is aan te raden de bestelkaart te gebruiken die gevoegd is aan de uitnodigingen, welke ieder inwoner in de bus ontving.

Gemeenteraadszitting van 24 augustus 1978

Tijdens deze raadszitting kwamen o.m. volgende punten aan de orde :

- Vermindering van 50% op het inschrijvingsgeld van het gemeentelijk talenpracticum voor houders van een + 3 pas.
- Vaststelling van de lastvoorwaarden voor levering van een autopompwagen voor de gemeentelijke brandweer.
- Stemming van volgende politiereglementen op het verkeer :
 - Gripegemlein
 - Trooststraat
 - Kontichstraat
- Goedkeuring van het ontwerp voor het bijbouwen van een laagspanningskabine aan de bestaande hoogspanningskabine aan de sportterreinen in de Jan Verbertlei.
- Goedkeuring van het lastenboek voor plaatsing van oeverversterking aan het gemeentelijk viswater aan de Romeinse Put; geraamde bedrag : 366.850 F.

- Goedkeuring van de verrekening nr 7, t.b.v. 6.828 F., voor verbeteringswerken aan de Oude-Godstraat.

- Goedkeuring van het voorontwerp van de restauratiewerken aan de St.-Antoniuskerk; geraamd bedrag : 8.659.260 F.

- Goedkeuring van de lastenboeken voor levering van sportmateriaal en athletiekbijbehoudingen, alsmede voor de levering van meststoffen voor de sportterreinen in de Jan Verbertlei - geraamde respectieve bedragen : 801.850 en 170.379 F.

- Goedkeuring van de lastenboeken voor het leveren en plaatsen van vloerbekleding in de nieuwe raads-, collegezaal en schepenburelen, in de nieuwe uitbreiding van het Administratief Gebouw, t.b.v. 449.032 F., alsmede voor het leveren van muur- en raambekleding t.b.v. 216.920 F.; tevens werd de voorgestelde bemeubeling van raads- en collegezaal goedgekeurd.

In het kader van de Edegemse Concerten
nodigen wij u allen uit
op een pianoconcert gebracht door

SYLVIA TRAEY

laureate Koningin
Elizabethwedstrijd 1978

op vrijdag 10 november a.s.
te 20 u.

in de H. Familiekerk, Kerkplein, Elsdonk
Het programma vermeldt o.m. werk van
Brahms, Mozart en Schumann.

Deze unieke concertavond met onze eigen
Edegemse pianovirtuose mag u zeker niet missen.



Dagen van bezinning 1978 Verzoening - Vrede - Herdenking

4 november - 20.00 u.

Hulde aan de gefusilleerden van de oorlog 1914-1918 op het Fort V.

Bijeenkomst voor de optocht op het Kerkplein te 19.30 u.

Medewerking van de Kon. Fanfare St.-Rosalia.

11 november - 10.00 u.

Herdenking van de Wapenstilstand

Plechtige Eucharistieviering in de Basiliek O.L.V.-van Lourdes, Hovestraat, gevolgd door:

Bloemenhulde aan het monument der gesneuvelden op de begraafplaats en aan het monument in de Vrij

willigersstraat met medewerking van de Kon. Fanfare St. Rosalia.

19 november - 10.45 u.

Ter gelegenheid van het Feest van de Dynastie

Te Deum en gebed voor de Koning in de Basiliek O.L.V.-van Lourdes (na Eucharistieviering van 10.00 u.)

Groeperingen die bloemen wensen neer te leggen tijdens de voormelde plechtigheden worden vriendelijk verzocht dit **voorafgaandelijk** schriftelijk mede te delen aan het Gemeentebestuur, dienst secretariaat.

● Programma 1 december : Slotfestiviteiten van het jaar van het dorp - Sporthal 20.00 u.

1. Uitreiking prijzen :

- sportmanifestaties non-stop sport op Buizegem dwars door Edegem superstar
- Foto- en Diawedstrijd
- Wedstrijd Tuinen en Gevels

2. Kwis over de Geschiedenis van Edegem

3. Opluistering door de Koren Basilica, St. Jozef, de Vagebondjes, de Klaroentjes en het Edegems Harmonieorkest

4. Optreden van de Turn- en Balletgroepen van de verenigingen Jong Edegem, Vrij Edegem en Olympia.

Militie

● Inschrijving op de militielijsten.

Bericht aan de jongelingen geboren in 1962 (lichting 1981).

De jongelingen van Belgische nationaliteit, geboren in 1962 en die op 15 november 1978 nog geen bericht zouden ontvangen hebben van hun inschrijving op

de militielijsten, zijn gehouden deze inschrijving op de militielijsten onverwijld aan te vragen bij het gemeentebestuur waar zij op 1 oktober 1978 in de bevolkingsregisters ingeschreven waren. Zij zullen aldus voorkomen «wederspanning» te worden, hetgeen ernstige moeilijkheden voor de dienstplichtige kan meebrengen.

Gouden huwelijksjubilea

(De Burgemeester en Schepenen bezochten onderstaande jubilarissen, maakten hen de gelukwensen van Zijne Majesteit de Koning over, en overhandigden een gemeentelijk geschenk.

Diamanten Bruiloft

Van den Brempt Ludovicus - Van Heurck Joanna
Wattiezplaats 8 - 7/9/1918.

Gouden Bruiloft

Smeets Maria - Janssens Adelaida
Buizegemlei 80 - 22/9/1928

Van den Avont Pieter - Mariën Florentina
Garden Citylaan 59 - 26/9/1928

Familieleden van jubilarissen worden verzocht het gemeentebestuur, dienst secretariaat, ongeveer een maand vóór de viering in te lichten.

Autobuslijn 32 - van Buizegem naar het Centraal Station

Bij wijze van proef werd door de M.I.V.A. sedert 16/10/1978 volgende traject-wijziging doorgevoerd :

- Vanaf Kontichstraat over Jean Notéstraat - Boniverlei - Buizegemlei - St.-Goriksplein - E. Jouretlaan (huidig eindpunt).

Hierdoor worden :

- er meer ritten verlengd tot Buizegem,
- al de ritten die vroeger hun eindpunt hadden op de hoek Pr. Boudewijnlaan/Drie Eikenstraat verlengd tot het Gemeentplein.

Bovendien wordt er meer rijtijd voorzien om de dienstregelmaat te bevorderen en worden er meer autobussen in dienst gesteld.

Volgende haltewijzigingen werden voorzien :

Richting Buizegem

- de halte t.h.v. Kontichstraat 19 werd verplaatst tot 15 m voorbij de voetgangersovergang t.h.v. het administratief centrum.
- een bijkomende halte werd ingesteld in de Jean Notéstraat 15 m voorbij Boniverlei.

Richting Centraal Station

- een bijkomende halte werd ingesteld in de Jean Notéstraat 15 m voorbij het huis nr. 20.
- de halte Trooststraat 8 werd gebracht bij de NMVB halte aan Gemeentplein.

Hierna geven wij de gewijzigde uurtabellen :

Lijn 32 :

Centraal Station - Edegem - (Buizegem-Gemeentehuis)

WEEKDIENST - WINTER

Rit	C.S.	Buiz. Gem.h.	Rit	C.S.	Buiz. Gem.h.	Rit	C.S.	Buiz. Gem.h.	Rit	C.S.	Buiz. Gem.h.				
1	5.30	6.10	6.15	27	9.48	10.28	53	14.12	14.56	79	17.40	18.24			
2	6.00		6.30	28	10.00	10.37	10.40	54	14.20	15.17	15.20	80	17.50	18.45	18.48
3	6.05	6.37	6.40	29	10.12		10.52	55	14.28		15.12	81	16.00		18.40
4	6.10		6.50	30	10.24	11.01	11.04	56	14.36	15.33	15.36	82	18.10	19.05	19.10
5	6.15	6.57	7.00	31	10.36		11.16	57	14.44		15.28	83	18.20		19.00
6	6.25		7.10	32	10.48	11.25	11.28	58	14.52	15.49	15.52	84	18.30	19.20	19.25
7	6.30	7.15	7.18	33	11.00		11.40	59	15.00		15.44	85	18.40		19.20
8	6.35	7.21	7.25	34	11.12	11.49	11.52	60	15.08	16.05	16.08	86	18.50	19.30	19.35
9	6.40	7.27	7.30	35	11.24		12.04	61	15.16		16.00	87	19.00		19.40
10	6.45		7.35	36	11.36	12.13	12.16	62	15.24	16.21	16.24	88	19.15		19.50
11	6.50	7.37	7.40	37	11.44		12.24	63	15.32		16.16	89	19.30		20.00
12	7.00		7.45	38	11.52	12.29	12.32	64	15.40	16.37	16.40	90	19.45		20.15
13	7.10	7.47	7.50	39	12.00		12.41	65	15.48		16.32	91	20.00		20.30
14	7.20	7.57	8.00	40	12.12	12.49	12.52	66	15.56	16.53	16.56	92	20.20		20.50
15	7.30		8.10	41	12.24		13.06	67	16.04		16.48	93	20.40		21.10
16	7.40	8.17	8.20	42	12.36	13.17	13.20	68	16.12	17.09	17.12	94	21.00		21.30
17	7.50		8.30	43	12.48		13.34	69	16.20		17.04	95	21.30		21.50
18	8.00	8.37	8.40	44	13.00	13.45	13.48	70	16.28	17.25	17.28	96	21.40		22.10
19	8.12		8.52	45	13.08		14.00	71	16.36		17.20	97	22.00		22.30
20	8.24	9.01	9.04	46	13.16	14.13	14.16	72	16.44	17.41	17.44	98	22.20		22.50
21	8.36		9.16	47	13.24		14.08	73	16.52		17.36	99	22.40		23.10
22	8.48	9.25	9.28	48	13.32	14.29	14.32	74	17.00	17.57	18.00	100	23.00		23.30
23	9.00		9.40	49	13.40		14.24	75	17.08		17.52	101	23.20		23.50
24	9.12	9.49	9.52	50	13.48	14.45	14.48	76	17.16	18.13	18.16	102	23.40		00.10
25	9.24		10.04	51	13.56		14.40	77	17.24		18.08	103	00.00		00.30
26	9.36	10.13	10.16	52	14.04	15.01	15.04	78	17.32	18.29	18.32	104	00.20		00.50

ZATERDAGDIENST

Rit	C.S.	Buiz.	Gem.h.	Rit	C.S.	Buiz.	Gem.h.	Rit	C.S.	Buiz.	Gem.h.	Rit	C.S.	Buiz.	Gem.h.
1	5.30	6.10	6.15	21	10.45	11.20	11.25	41	15.00	15.40	15.45	61	19.00		19.30
2	6.00		6.30	22	11.00		11.40	42	15.12		15.57	62	19.15		19.45
3	6.15	6.50	6.55	23	11.15	11.50	11.55	43	15.24	16.04	16.09	63	19.30		20.00
4	6.35		7.10	24	11.30		12.10	44	15.36		16.21	64	19.45		20.15
5	6.45	7.20	7.25	25	11.45	12.20	12.25	45	15.48	16.28	16.33	65	20.00		20.30
6	7.00		7.35	26	12.00		12.40	46	16.00		16.45	66	20.20		20.50
7	7.15	7.50	7.55	27	12.12	12.52	12.57	47	16.12	16.52	16.57	67	20.40		21.10
8	7.30		8.05	28	12.24		13.09	48	16.24		17.09	68	21.00		21.30
9	7.45	8.20	8.25	29	12.36	13.16	13.21	49	16.36	17.16	17.21	69	21.20		21.50
10	8.00		8.35	30	12.48		13.33	50	16.48		17.33	70	21.40		22.10
11	8.15	8.50	8.55	31	13.00	13.40	13.45	51	17.00	17.40	17.45	71	22.00		22.30
12	8.30		9.10	32	13.12		13.57	52	17.12		17.57	72	22.20		22.50
13	8.45	9.20	9.25	33	13.24	14.04	14.09	53	17.24	18.04	18.09	73	22.40		23.10
14	9.00		9.40	34	13.36		14.21	54	17.36		18.21	74	23.00		23.30
15	9.15	9.50	9.55	35	13.48	14.28	14.33	55	17.48	18.28	18.33	75	23.20		23.50
16	9.30		10.10	36	14.00		14.45	56	18.00		18.45	76	23.40		00.10
17	9.45	10.20	10.25	37	14.12	14.52	14.57	57	18.12	18.50	18.55	77	00.00		00.30
18	10.00		10.40	38	14.24		15.09	58	18.24		19.05	78	00.30		01.00
19	10.15	10.50	10.55	39	14.36	15.16	15.21	59	18.36	19.10	19.15				
20	10.30		11.10	40	14.48		15.33	60	18.48		19.20				

ZONDAGDIENST

Rit	C.S.	Buiz.	Gem.h.	Rit	C.S.	Buiz.	Gem.h.	Rit	C.S.	Buiz.	Gem.h.	Rit	C.S.	Buiz.	Gem.h.
1	6.00		6.30	16	12.15		12.55	31	16.00	16.35	16.40	46	20.00		20.30
2	7.00		7.30	17	12.30	13.05	13.10	32	16.15		16.55	47	20.20		20.50
3	7.30		8.00	18	12.45		13.25	33	16.30	17.05	17.10	48	20.40		21.10
4	8.00		8.30	19	13.00	13.35	13.40	34	16.45		17.25	49	21.00		21.30
5	8.30		9.00	20	13.15		13.55	35	17.00	17.35	17.40	50	21.20		21.50
6	9.00		9.30	21	13.30	14.05	14.10	36	17.15		17.55	51	21.40		22.10
7	9.20	9.55	10.00	22	13.45		14.25	37	17.30	18.05	18.10	52	22.00		22.30
8	9.40		10.20	23	14.00	14.35	14.40	38	17.45		18.25	53	22.20		22.50
9	10.00	10.35	10.40	24	14.15		14.55	39	18.00	18.35	18.40	54	22.40		23.10
10	10.20		11.00	25	14.30	15.05	15.10	40	18.15		18.55	55	23.00		23.30
11	10.40	11.15	11.20	26	14.45		15.25	41	18.30	19.05	19.10	56	23.20		23.50
12	11.00		11.40	27	15.00	15.35	15.40	42	18.45		19.20	57	23.40		00.10
13	11.20	11.55	12.00	28	15.15		15.55	43	19.00		19.30	58	00.00		00.30
14	11.40		12.20	29	15.30	16.05	16.10	44	19.20		19.50	59	00.30		01.00
15	12.00	12.35	12.40	30	15.45		16.25	45	19.40		20.10				

T.V.-Distributie Indienstname Supertrunk

Op vrijdag 15 september l.l. werd de onderlinge verbinding tussen de meeste belangrijke ontvangststations voor TV programma's van het Antwerpse in dienst gesteld.

Het gevolg hiervan is dat sommige programma's zoals de Duitse en de Franse die tot nog toe op regelmatige tijdstippen erg gestoord werden door atmosferische omstandigheden met een betere bestendige kwaliteit worden doorgestuurd.

Het kanalenpatroon dat bestond werd niet gewijzigd. TF1 nochtans, dat in 819 lijnen werd doorgestuurd wordt nu in 625 lijnen, PAL standaard in kleur bezorgd en is via konverter te ontvangen. De beeldfrequentie is 175,25 MHz.

Wat is er dus veranderd ?

- 1) Abonnees met een multistandaard TV toestel en zonder konverter dienen af te stemmen op kanaal E5, norm G (aangeduid als E, PAL enz.). De omschakeling kan uitzonderlijk op oudere toestellen een ingreep vergen van een TV techniker.
- 2) Abonnees met een monostandaard TV toestel zonder konverter stemmen af op kanaal E5 en ontvangen voor het eerst TF1.
- 3) Alle abonnees met een konverter schakelen op stand "O" en ontvangen TF1 in wit-zwart of kleur naargelang het toestel.

Bericht aan de verenigingen

Verenigingen die beroep wensen te doen op materiële hulp vanwege het gemeentebestuur, n.a.l. van feesten en andere activiteiten, kunnen dit door schriftelijk een aanvraag in te sturen aan het College van Burgemeester en Schepenen.

Deze aanvraag moet minstens 1 maand vóór de

datum waarop het materiaal vereist wordt toekomen op het gemeentebestuur.

Mogen wij vragen dat in de aanvraag volgende gegevens duidelijk vermeld staan : aard van het materiaal, hoeveelheid, voor welke activiteit, voor welke datum, in welk lokaal of op welke plaats.

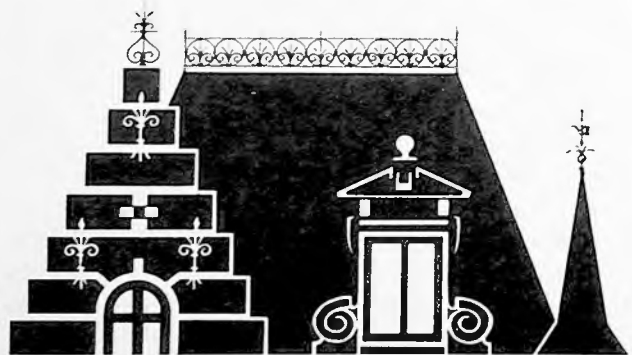

**huis
Hellemans**

**Strijdersstraat 14
2520 edegem**

Tentoonstelling

OOSTERSE TAPIJTEN

Een collectie van "Kailash Gallery"

van 21 oktober tot 19 november 1978

*Gratis toegankelijk op
zaterdag-zondag 10-12.30 u / 14-18 u
woensdag 14-17 u / vrijdag 14-16 u*

In december volgt een tentoonstelling van de Foto- en Diawedstrijd 'Jaar van het Dorp'

Sociaal-Pedagogische toelage aan moeders van minder-validen

Bij een gemeenteraadsbesluit van 6 juni 1974 wordt aan de moeder of persoon die thuis de verzorging en de opvoeding op zich neemt van een zwaar fysisch of mentaal gehandicapt kind (minimum 66 % invaliditeit), dat niet geplaatst is in een instelling, een jaarlijkse toelage toegekend van 6.000 fr. als tussenkomst in de bijzondere zorgen die het kind vereist.

— Als tussenkomst in de bijzondere zorgen, wordt eveneens aan de moeder (of de persoon die haar vervangt) een toelage van 1.500 fr. per jaar verleend, voor het zwaar fysisch of mentaal gehandicapt kind (minimum 66 % invaliditeit) dat hetzij school bezoekt, hetzij geplaatst is in een instelling en dat minstens 50 % van de verlofperiode in familieverband doorbrengt.

— De toelage wordt globaal per jaar toegekend

vanaf het ogenblik dat de verhoogde kinderbijslag wordt uitgekeerd en de uitbetaling wordt stopgezet op het einde van het kalenderjaar waarin het kind de leeftijd van 25 jaar bereikt.

— Om de toelage te kunnen genieten dient als bewijs het laatste strookje van de uitbetaling van de verhoogde kinderbijslag voorgelegd, dat gevoegd wordt bij het aanvraagformulier en voor advies overgemaakt aan de maatschappelijk assistente.

De aanvragen voor het bekomen van de sociaal-pedagogische toelage moeten uiterlijk 31 december van dit jaar ingediend worden bij het College van Burgemeester en Schepenen. Gelieve onderstaande strook te gebruiken teneinde een aanvraagformulier te bekomen.



Aan de Dienst Bevolking - Administratief Gebouw, Kontichstraat 19, 2520 Edegem.

Naam :

Voornaam :

Adres :

verlangt een aanvraagformulier te bekomen in verband met de sociaal-pedagogische toelage voor minder-validen.

DIENST BEVOLKING - ADMINISTRATIEF GEBOUW Kontichstraat 19 - 2520 Edegem.

Verloren voorwerpen

Van volgende voorwerpen werd bij de Politie van Edegem het verlies gemeld.

stempelkaart oktober
chequeboek Bank Brussel Lambert
bril dubbel zicht, zwarte hoes
briefomslag 23 cheques
inschrijvingsbewijs Simca DBL646
schouwingskaart Volvo
herenuurwerk Pontiac 1410403
bankkaart, bankautomat. legimitatiebew.
trouwboekje Op de Beeck
herenhandtas

taksplaat 524423 (O.VL)
chequeboek ASLK
stempelkaart maart
damesuurwerk Edox
bordeaux kinderportefeuille
wit gouden trouwring
stempelkaart augustus
inschrijvingsboekje 59H09

De vindsters ervan worden verzocht deze voorwerpen terug te bezorgen aan de politie voor overhandiging aan de eigenaar.

Gevonden voorwerpen

Volgende voorwerpen werden gevonden en kunnen door de eigenaars, via de politie van Edegem, worden terugbekomen tussen 8 u 00 en 17 u 00 of na telefonische afspraak tussen voormelde uren.

- bril
- kleurenfoto's
- autosleutels
- bosje sleutels

- lederen etui + sleutels
 - damesgolf
 - groen regenjasje
 - geldbeugel
 - turnzak
 - golf
 - pennemes
 - regenzeiltje
 - goudkleurig armbandje
-



E D E G E M

INLICHTINGSBLAD UITGEGEVEN DOOR HET GEMEENTEBESTUUR
(verschijnt 10 x per jaar) nr 58 januari 1979

JANUARI 1979

Goede vrienden, Edegemse medeburgers,

Het voorbije jaar 1978 heeft ook voor onze gemeente, en dan gekaderd in de feestelijkheden rondom "Het Jaar van het Dorp" belangrijke gebeurtenissen gekend.

De inhuldiging van de sporthal "Den Willecom" op 23 april, was zeker een van de merkwaardigste, die, als realisatie, en gebruik, zeker in de smaak is gevallen van de vele sportbeoefenaars. Kulturele manifestaties, sportgebeuren, folklorefeesten en ontvangsten van onze, en buitenlandse verenigingen, die op een of andere wijze aan de vele ingerichte evenementen hebben deelgenomen, hebben de gemeente doen leven, en doen kennen tot ver buiten de dorps- en gemeentegrenzen.

Het College van Burgemeester en Schepenen en de Gemeenteraad heeft belangrijke beslissingen kunnen treffen, die U worden medegedeeld in de pers, vooral ook langs dit gemeenteblad.

Een der belangrijkste beslissingen, en dan op een zeer menslievend vlak, was de overdracht van een gedeelte gemeentegronden aan de v.z.w. Bezigheidstehuizen voor Motorisch Gehandicapten, tot het bouwen van een gezinsvervangend tehuis voor motorisch gehandicapten.

Deze beslissing getuigt van positieve ingesteldheid voor onze broeders en zusters gehandicapten, die niet gediend zijn met veel palavers of discussies, maar met weloverwogen ongecompliceerde daden; ons voorstel aan de gemeenteraad werd met algemene goedkeuring beslist.

Op financieel vlak blijft onze gemeente gezond. Een vooruitziende planning heeft ons de gelegenheid geboden om de belastingen op een peil te bepalen dat behoort tot het vlaamse land. Er zijn praktisch geen bijkomende belastingen, zelfs voor het afhalen en vernietigen of afvoeren van het huisvuil dient U niets te betalen. Wij wensen deze gezonde toestand zo te bestendigen, en de belastingvoet op het huidige peil te behouden. Dit sluit niet uit dat wij de evolutie van onze projecten en de hieraan verbonden financiële consequenties op de voet volgen, en wij niet zullen aarzelen om beslissingen te treffen, die om weloverwogen redenen een niet-uitvoeren van sommige projekten zou rechtvaardigen. Met fierheid wil ik hier verwijzen naar onze beslissing tot het niet bouwen van een groot zwembad, dat een financiële weerslag heeft van 80 miljoen niet-investeren, en een minder van algemene onkosten van \pm 10 miljoen per jaar.

Wij werken verder aan de inrichting van onze recreatie en wandelparken, en dit jaar wordt ook het fortgebied definitief opengesteld.

1979 wordt ook het "Jaar van het Kind". Onze medewerkers, die speciaal dit onderwerp zullen verzorgen, hebben reeds de nodige kontakten gelegd en initiatieven genomen, om ook dit interessant onderwerp optimaal uit te bouwen in onze jonge gemeente. Wij zijn ervan overtuigd dat ook de evenementen rond dit interessante projekt een goed en succesvol verloop zullen kennen.

Een nieuwjaarsbrief mag niet te lang zijn; wel willen wij U nog verklappen dat ook op gebied van ontwikkelingssamenwerking wij dit jaar een belangrijke positieve stap willen zetten. Wij zijn ervan overtuigd dat wij hier ook op de daadwerkelijke sympathie en medewerking van onze gemeentenaren zullen kunnen rekenen.

Dat het jaar voor U allen moge gelukkig zijn, dat U moge gespaard blijven van de gevolgen van de economische crisis, en dat een goede gezondheid of herstel U moge begeleiden.

Voor onze zieken thuis of in hospitaal, onze bejaarden in familiekring of rusthuizen, ook U wensen wij van ganser harte spoedig herstel, een rustige derde leeftijd, en een gelukkig nieuwjaar.

Moge al uw wensen zoveel mogelijk werkelijkheid worden.

En voor de 182 paartjes die ik dit jaar in het huwelijk heb mogen verenigen, dat mijn wensen op uw huwelijksdag moge in vervulling gaan.

Dit alles wensen wij U, ook in naam van ons gemeentebestuur.

Uw Burgemeester,
Jan van den Kerkhof,

Gemeenteraadszittingen

Tijdens de raadszittingen van 26 oktober en 23 november kwamen o.m. volgende punten aan de orde :

26 oktober

- Verhoging van de maximum leeftijd van de onthaalmoeders van de Gemeentelijke Kinderopvangdienst van 55 naar 65 jaar, en toelaten van kinderen die niet in Edegem woonachtig zijn.
- Aangaan van leningen bij het Gemeentekrediet van België t.b.v.
 - ° 2.600.000 fr. voor de aankoop van Fort V - 2e schijf, en
 - ° 2.436.000 fr. voor de aankoop van een autopomp voor de gemeentelijke brandweer
- Goedkeuring van de rekening 1977 van het O.C.M.W. op volgende totalen :

SAMENVATTING VAN DE ONTVANGSTEN EN UITGAVEN :

	gewone dienst	V-dienst	buiteng. dienst	Algemeen totaal
— Vastgestelde rechten	121.675.478	52.021.145	3.935.574	177.632.197
— Oninbare sommen	3.000	—	18.000	21.000
— Saldo vastgest. recht.	121.672.478	52.021.145	3.917.574	177.611.197
— Vastgelegde uitg. uitkomsten van het dj.	120.164.898	50.457.653	885.290	171.507.841
— Ontvangsten overschot	1.507.580	1.563.492	3.032.284	6.103.356
Gedane inningen	119.376.089	48.269.684	2.131.860	169.777.633
Gedane betalingen	120.022.328	50.290.420	809.269	171.122.017
De rekening vertoont*				
— overschot			1.322.591	
— tekort	646.239	2.020.736		1.344.384

(* naar volgende rekening over te dragen)

ALGEMENE SAMENVATTING

	gedane ontvangsten	gedane uitgaven	Saldo
— Gewone dienst (zonder V-dienst)	119.376.089	120.022.328	— 646.239
— Buitengewone dienst	2.131.860	809.269	1.322.591
— Dienst voor Order	29.024.286	26.559.758	2.464.528
TOTAAL	150.532.235	147.391.355	3.140.880
Verpleegtehuis V-dienst	48.269.684.	50.290.420	— 2.020.736
ALGEMEEN TOTAAL	198.801.919	197.681.775	1.120.144 overschot

- Uitschrijven van een beperkte offerte vraag voor de levering van genormaliseerd brandweermateriaal-individuele uitrusting.
- Kosteloze overdracht van de Wilrijkstraat, gedeelte gelegen tussen de Drie Eikenstraat en de grens met Wilrijk, aan de Staat.
- Politierglement beurtelings parkeren in Mter R. Goossensstraat.
- Politierglement plaatselijk verkeer in de Hagedoorlei.
- Voorlopige aanvaarding van het bijzonder plan van aanleg nr 5, Fort V.
- Toelating aan de N.V. Kapittel om langs de zuidzijde van de W. Kerricxstraat infrastructuurwerken uit te voeren.
- Goedkeuring van het ontwerp voor het uitvoeren van riolerings- en verbeteringswerken in de Patronaatstraat/Terlindenlaan, voor een geraamd bedrag van 3.390.000 fr.
- Goedkeuring van de verrekening nr 1 t.b.v. 3.642.061 fr voor meerwerken bij de uitvoering van lot IV - burgerlijke bouwkunde - van het pomp- en zuiveringsstation in het bekken van de Grote en Kleine Struisbeek.

- Goedkeuring van het bijzonder lastenboek voor levering van schoolmeubelen voor de gemeenteschool.
- Goedkeuring van de eindafrekening voor het uitvoeren van riolerings- en wegenwerken in de Doornstraat.
- Goedkeuring van de wijziging in de materiaalkeuze voor aanleg van de bovenstructuur van de looppiste in de Jan Verbortlei, zonder prijswijziging.
- Goedkeuring van het ontwerp voor het aanleggen van een korfbalveld op het Fort V, aan de geraamde prijs van 775.147 fr.
- Goedkeuring van het ontwerp voor het oprichten van scheidingsmuren in de magazijnen van Fort V, aan de geraamde prijs van 2.191.270 fr. of 2.453.188 fr in variante.
- Goedkeuring van volgende bijkomende lastvoorwaarden en meerprijzen i.v.m. de uitbreidingswerken aan het Administratief Gebouw :
 - 141.407 fr, voor het toegankelijk maken van de uitbreiding voor minder-valide bezoekers;
 - 410.472 fr, voor het vervangen van het bestaande vals plafond door een nieuw plafond met aangepaste verlichting in de raadszaal;
 - 126.376 fr, voor het leveren en plaatsen van een luchtafzuiginstallatie in de raadszaal.
- Goedkeuring van lastvoorwaarden voor het plaatsen van een nieuwe telefooncentrale in het administratief gebouw, aan de geraamde prijs van 1.165.453 fr.
- Goedkeuring van het ontwerp voor het aanleggen van een toegangsweg en parking in het recreatiegebied Buizegem tegen de Romeinse Put aan de geraamde prijs van 1.668.358 fr.
- Goedkeuring van het ontwerp voor het aanleggen van een parking langs de Baron de Celleslaan, aan de geraamde prijs van 327.236 fr.
- Goedkeuring van het lastenboek voor levering van silexdals voor het gemeentelijk columbarium t.b.v. 36.250 fr. Uitschrijven van een beperkte offerte-vraag.

23 november

- Uitschrijven van een offertevraag voor levering van een brandkoffer.
- Goedkeuring van de lastvoorwaarden voor levering en plaatsing van een verrijdbaar klassement voor het gemeentearchief, aan de geraamde prijs van 464.000 fr.
- Goedkeuring van het lastenboek voor het bekleden van het plafond in de schoolrefter, aan de geraamde prijs van 48.577 fr., en van het ontwerp voor het uitvoeren van elektriciteitswerken in deze refter aan de geraamde prijs van 75.864 fr.
- Akkoordverklaring met aanduiden van een privé-ontwerper voor het opmaken van een ontwerp voor de riolerings- en wegenwerken in een gedeelte van de Terelststraat (parking sporthal); het ereloon werd vastgesteld op 5 %.
- Goedkeuring van de erfpachtovereenkomst met de v.z.w. Bezigheidstehuizen voor Motorisch Gehandicapten te Haasdonk, i.v.m. de oprichting van een tehuis en dagverblijf voor volwassen motorisch gehandicapten op de gemeentegrond gelegen aan Grote Dries.

Oproep aan de bevolking

De overvloedige sneeuw die de laatste tijd gevallen is zou voor de gemeentelijke brandweer tijdens hun opdrachten problemen kunnen scheppen bij het terugvinden van de watermonden, die met een gele streep zijn aangeduid op de boordsteen, waardoor hun interventie onnodige vertraging kan oplopen.

Mogen wij aan de bewoners van de huizen waarvoor zich zulke watermond bevindt vragen deze vrij te maken van sneeuw en op die plaats zout te strooien.

Gouden huwelijksjubilea

De Burgemeester en Schepenen bezochten onderstaande jubilarissen, maakten hen de gelukwensen van Zijne Majesteit de Koning over, en overhandigden een gemeentelijk geschenk.

- Van der Smissen Fredericus-Bisschops Joanna
Prins Boudewijnlaan 369 28.7.28
- Gijs Victor-Aerts Maria
Verbindingstraat 26 29.12.28

Familieleden van jubilarissen worden verzocht het gemeentebestuur, dienstsecretariaat, ongeveer een maand vóór de viering in te lichten.

Bekendmaking

Het O.C.M.W. - Edegem heeft in het kader van het B.T.K. 1298 schoonmaaksters in dienst genomen.

Bejaarden of gehandicapten die moeilijkheden ondervinden bij het onderhoud van hun woning kunnen een aanvraag doen om hulp te bekomen van één van deze schoonmaaksters.

Adres :

Openbaar Centrum voor Maatschappelijk Welzijn
Terlindenlaan 1 - Bureel 1 — 2520 EDEGEM
Tel : 57.17.10 binnenpost 55

alle dagen van 9 u - 13 u en van 14 u - 17 u
en de maandag ook van 17 u tot 19 u.

Namens de raad van het O.C.M.W. van Edegem
De Sekretaris, De Voorzitter,
(get.) J. Van Assche. (get.) L. Van der Aa.

↳ Het O.C.M.W. en zijn structuur

In een vorig nummer van het Gemeenteblad hadden wij het over de overgang van Commissie van Openbare Onderstand naar Openbaar Centrum voor Maatschappelijk Welzijn en de daarmee gepaard gaande grote veranderingen ingevolge de nieuwe wet van 8 juli 1978.

Ditmaal zouden wij ons willen beperken tot de structuur van het O.C.M.W. van Edegem en met een organigram, U een volledig beeld geven over al wat er bestaat, leeft en nog steeds groeit.

Bij volgende gelegenheden zullen wij op elk van deze organen en diensten stuk voor stuk dieper ingaan, omdat het O.C.M.W. een glazen huis wil zijn, waar elke inwoner van Edegem klaar in ziet en weten moet wat er leeft, om indien nodig, er gebruik van te maken en zijn individueel recht op maatschappelijk welzijn te doen gelden, zonder evenwel parasiet te willen zijn.

De oprichting van een dienst voor schoonmaak en onderhoud is trouwens een van ons laatste verwezenlijkingen, waarvan wij hopen dat hij zal beantwoorden aan een nood, waar voorheen nog geen afdoende oplossing voor bestond.
Meer hierover elders in dit blad.

De Voorzitter,
L. Van der Aa.

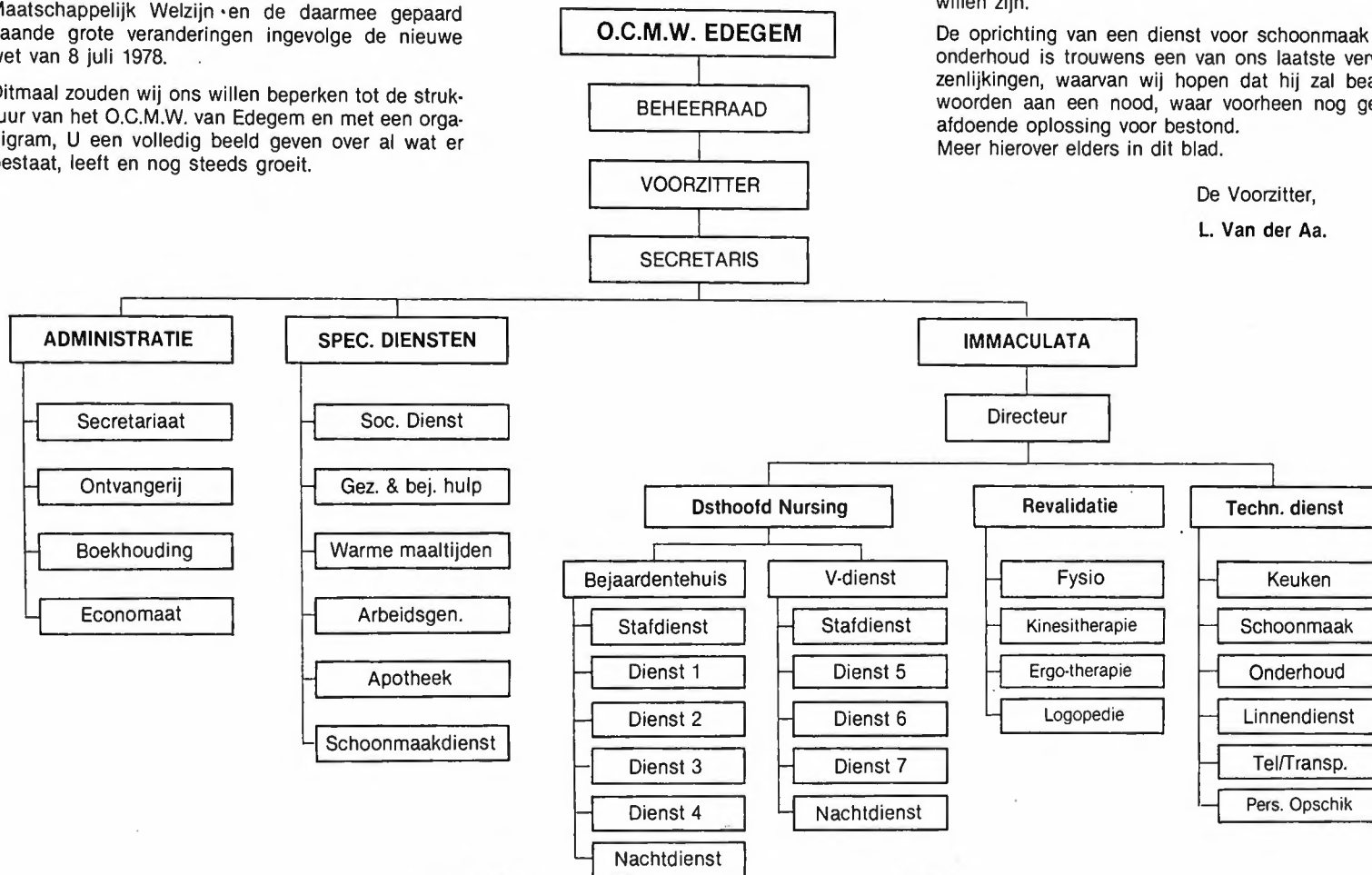

Gemeentelijk Maatschappelijk Assistentente

Tot eind oktober 1978 werd de taak van gemeentelijk maatschappelijk assistente waargenomen door een personeelslid van het Sociaal Centrum Caritas van Antwerpen, waarmede de gemeente kontractueel verbonden was.

Dit kontract is inmiddels teneinde gelopen, en door ons bestuur werd een maatschappelijk assistente, nl. Mej. Greta Rotty, in de gemeentelijke personeelsformatie opgenomen.

Mej. Rotty houdt spreekuur in het administratief gebouw, Kontichstraat 19, op volgende dagen en uren :

- Dinsdag : 9 u. - 12 u.
 : 17 u. - 20 u.
- Donderdag: 14 u. - 16.30 u.

Afspraken buiten deze uren zijn ook mogelijk op het nr. 57.08.35.

Hierna sommen wij enkele facetten op waarvoor zij kan geraadpleegd worden :

- Kinderopvangdienst
- Bevorderen van de integratie van minder-validen door o.a.
 - aanvraag verhoogde kinderbijslag
 - inschrijving in het rijksfonds voor sociale reklassering van minder-validen.
 - sociaal pedagogische toelage
 - sociaal telefoontarief
 - ...
- Inlichtingen
 - tewerkstelling
 - huisvesting
 - bejaardenzorg
 - ...
- Begeleiding ingeval van psychische of sociale moeilijkheden, eventuele verwijzing naar gespecialiseerde diensten.

SPORT + - SPORT + - SPORT + - SPORT + - SPORT +

Ouder worden staat niet gelijk met nietsdoen en onbeholpenheid.

Lichamelijk en geestelijk actief blijven is de vreugde van iedere dag.

Niets meer doen is een doodsvijand van het menselijk lichaam. Niet alleen de duur van ons leven maar de manier van leven heeft schuld aan de lichamelijke last die we op latere leeftijd kunnen krijgen.

Fit zijn geeft het leven meer zin.

Organische fitheid :

- zonder ziekte of gebrek en goed gevoed
- zich aanpassen aan bepaalde onvolkomenheden (bril)
- bepaalde onvolkomenheden aanvaarden

Dynamische fitheid :

- de innerlijke kracht om het leven fiks aan te vatten
- hart en longen die goed werken
- stevige spieren, uithoudingsvermogen, lenigheid
- vlugge reacties ...

De beste manier om opgewekt te blijven is opgewekt zijn, is actief zijn, is 'leven'.

Lichaamsbeweging maakt dat je je beter voelt. Organen en lichaamsdelen worden gestimuleerd, de lichaamshouding verbetert.

Het Gemeentebestuur van Edegem richt in het kader van een **ationale sport+ actie** en met de medewerking van BLOSO verschillende sport- en spelactiviteiten in voor de 50-plussers. Uit statistieken is gebleken dat deze leeftijdsgroep weinig of niet aan sport doet of kan doen. Daaraan willen wij iets doen door de nodige accommodaties ter beschikking te stellen en te zorgen voor een degelijke begeleiding. Wij geven alle 50-plussers de kans gratis aan deze sport- en spelactiviteiten deel te nemen.

Wij beginnen op zondag 21 januari 1979 van 14.30 tot 16.30 uur in de gemeentelijke sporthal 'Den Wilcom', Terelststraat 2, Edegem, met een instuif netspelen (planktennis, ringtennis, indiacca en netbal).

Verder zijn gepland :

- 28 januari 1979 van 14.30 tot 15.30 uur of van 15.30 tot 16.30 uur : tafeltennis of badminton in de gemeentelijke sporthal
- 4 februari 1979 van 10 tot 11 uur of van 11 tot 12 uur : trimwandeling in Fort V
- 11 februari 1979 van 14.30 tot 15.30 uur of van 15.30 tot 16.30 uur : zwemmen in het gemeentelijk instructiebad
- 18 februari 1979 van 10 tot 11 uur of van 11 tot 12 uur : rallywandeling in Fort V
- 4 maart 1979 van 10 tot 11 uur of van 11 tot 12 uur : trimwandeling in Fort V
- 11 maart 1979 van 14.30 tot 15.30 uur of van 15.30 tot 16.30 uur : flat green bowls in de gemeentelijke sporthal
- 18 maart 1979 van 10 tot 11 uur of van 11 tot 12 uur : volksspelen in Fort V
- 25 maart 1979 van 14.30 tot 15.30 uur of van 15.30 tot 16.30 uur : netbal in de gemeentelijke sporthal
- 1 april 1979 van 10 tot 12.30 uur : wandeling (samenkomst aan de sporthal)

Inlichtingen zijn te verkrijgen bij dhr. A. De Roeck, Administratief Centrum, Kontichstraat 19, Edegem (Tel. 57.01.18 toestel 404).

Hoekje voor heemkunde

Herinneringen aan Wereldoorlog I

Op 11 november werd de 60ste verjaardag van de wapenstilstand herdacht. Hoewel we de periode 1914-1918 in onze "Geschiedenis van Edegem" de nodige aandacht hebben geschonken, is deze herdenking wellicht een passende gelegenheid om in dit "Hoekje" een paar feiten aan te halen die door recent bronnenonderzoek aan het licht kwamen, en die onze oorlogsgeschiedenis kunnen aanvullen.

Allereerst willen we een krantenbericht vermelden dat een kijkje geeft op de chaos die in oktober 1914, direct vóór en na het binnenrukken van de Duitsers te Edegem zoals op de meeste andere plaatsen was geschapen. Plundering van leegstaande huizen was toen schering en inslag. Luisteren even naar een -grotendeels gedialogeed - verslag van een terechtzetting voor de Boetstraffelijke Rechtbank van Antwerpen.

"Salomon W., van Edeghem, moest terecht staan wegens diefstal of ten minste verhelung van allerlei meubelen, winkelwaar en linnengoed ten nadeele van veele inwooners van Edeghem, tot zelfs van de d.d. burgemeester, heer Jans (1).

" Ehwel ! vraagt de voorzitter aan Salomon W., hoe hadt gij dat alles in uw bezit ? — Ik was een der eersten te Edeghem en... — Gij hebt geplunderd ? — Halt neen ! Duitse soldaten brachten dit goed bij mij in huis. Ik kreeg het dus... — En gij dolft het onder in uw hof ? — Ja, zie, dat is de eenige "stomiteit" door mij aangevangen", bekent betichte. "Die stomiteit zal hij wellicht nooit meer aanvangen, want ze kost hem vijf maanden gevangenis en 26 fr. boet, gelukkiglijk voorwaardelijk, omdat hij nog nooit werd gestraft,, (2).

Een andere zaak die we onlangs mochten opdiepen, betreft de tragische wederwaardigheden van wijlen E.H. Pastoor Moons, pastoor te Winksele-Delle, die op ons Fort V gefusilleerd werd en die sedert 1922 in een van de Edegemse straatnamen voortleeft (3). Uit een te Kontich in het gemeentearchief bewaarde brief (4), gedateerd 13 augustus 1919 en geschreven door de toenmalige Kontichse politiecommissaris Ballegeer, vernemen we dat pastoor Moons, die wegens spionage door de Duitsers gezocht werd, in augustus 1915 bij de heer Ballegeer een onderdak had gevonden en aldaar verklaarde dat "geen enkel mensch of vriend, 't zij geestelijk of wereldlijk, hem durfde herbergen".

Commissaris Ballegeer deed zulks wel, een jaar lang, en verschafte Moons kosteloos voedsel en kleding.

In augustus 1916 wist de politiecommissaris hem een valse identiteitskaart te bezorgen, om hem daarmee, op verzoek van het Aartsbisdom, naar Nederland te laten gaan.

Aan de grens door de Duitsers verrast, kon pastoor Moons nog net in een bosje ontkomen, maar vernietigde zijn valse papieren.

Twee dagen nadien kwam er uit Merksplas, waar E.H. Moons zich verscholen hield, een bode toe, die Ballegeer om een nieuwe identiteitskaart verzocht. Die bode, Mej. L., werd evenwel door de Duitsers gearresteerd, zodat de naam van Ballegeer aan de Duitsers bekend raakte. Voor de Kontichse commissaris en diens dochter Magerite betekende dat arrestatie op 25 september 1916 en veroordeling tot een jaar opsluiting te St.-Gillis op 28 november.

Uit het aangehaalde schrijven van de heer Ballegeer vernemen we dat pastoor Moons zich gedurende het jaar dat hij ondergedoken te Kontich doorbracht, verdienstelijk maakte aan de spionagedienst door o.m. een plan van de Duitse oorlogsbasis te Zeebrugge over te tekenen.

Dit plan werd dan via Antwerpen naar Holland en verder naar Engeland gesmokkeld, waar het de geallieerden uitstekende inlichtingen verschafte. Ook wordt ons verteld dat de pastoor in het huis Ballegeer in een kamertje verbleef, waar hij, in geval van onraad, door een val in een ruimte onder de plankenvloer kon verdwijnen (5). Bezoekers van de pastoor verbleven soms ettelijke dagen in gezegd kamertje of in de onderaardse schuilplaats. De brief geeft ook nog een omstandig relaas over de andere door commissaris Ballegeer en dochter Margerite aan de vaderlandse zaak bewezen diensten, maar die feiten vallen buiten het Edegemse kader. Vermelden we alleen nog dat Mej. Marg. Ballegeer een tweede maal door de Duitsers werd aangehouden en ter dood veroordeeld. Naar het document vertelt, werd ze door tussenkomst van de Paus gered.

Wat pastoor Moons betreft, die weer naar Kontich asiël was komen vragen, die moest vanzelfsprekend bij de arrestatie van commissaris Ballegeer zijn Kontichse schuilplaats verlaten, want de arrestatie ging met heel wat huiszoekingen gepaard. Hij zou zijn werkzaamheden nog te Brussel voortzetten en hielp velen naar Holland vluchten. Op 4 augustus 1917 werd pastoor Moons te Brussel aangehouden, en, zoals bekend, zou hij op 16 maart 1918 op ons Fort V gefusilleerd worden (6).

Een van zijn medewerkers was Wattiez geweest (7), wiens naam eveneens in een Edegemse straatnaam voortleeft.

Straatnaambordjes vertellen vaak een hele geschiedenis.

Prof. Dr. R. Van Passen

(1) Zie over J. Jans : Geschiedenis van Edegem, blz. 649.

(2) Gazet van Antwerpen 29/12/1914, blz. 2; datum der terechtzetting niet vermeld.

(3) Zie Geschiedenis van Edegem, 658-659 en noot 394, p. 675.

(4) Gemeentearchief, Doos 691.

(5) Dit en andere feiten over de gebeurtenissen in het huis Ballegeer aan de Magdalenestraat werden o.m. door een getuige, dhr. E. Lauwers, tijdens een vergadering van de Kontichse Kring voor Heemkunde opgehaald.

(6) Zie het graf van Eerw. H. Moons, afb. 70 in Geschiedenis van Edegem.

(7) In het Kontichse schrijven bevindt zich ook nog een brochure'tje door Dr. R. VANDENDRIES, Bijdrage tot de Geschiedenis van België's Martelaarschap onder de Duitse Bezetting, dat Wattiez vermeldt (blz. 9) en waar ook de laatste brief van pastoor Moons staat afgedrukt.

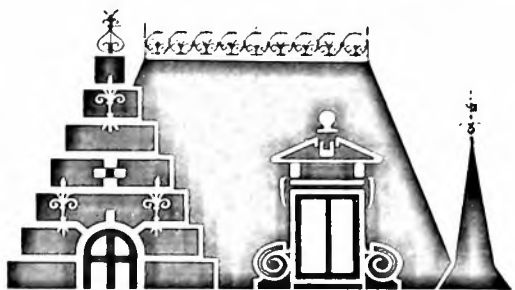

**huis
Hellemans**

Strijdersstraat 14
2520 edegem

OPROEP

aan

ALLE EDEGEMSE KUNSTENAARS

Gezien het succes van vorig jaar richt de VZW Tentoonstellingshuis Hellemans in 1979 een Tweede Kunstbeurs in die zal lopen van

24 februari tot 25 maart 1979.

Belangstellende Edegemse kunstenaars die tijdens deze kunstbeurs wensen te exposeren worden vriendelijk verzocht vóór 20 januari 1979 contact op te nemen met :

Dhr. A. De Roeck

Administratief Centrum

Kontichstraat 19

2520 Edegem

Tel. 57.01.18 (toestel 404)

KALENDER JANUARI - MEI 1979

- 27 januari - 18 februari France Calonne
- 24 februari - 25 maart Tweede Kunstbeurs
- 31 maart - 22 april Frans Masereel
- 5 mei - 27 mei Rondreizende tentoonstelling Randgemeenten Antwerpen

Huis Hellemans is gratis toegankelijk

zaterdag - zondag 10 - 12.30 uur en van 14 - 18 uur en woensdag 14 - 17 uur en vrijdag van 14 - 16 uur.

Gevaarlijke sierlampen

Heel wat decoratieve lampen, in het bijzonder schilfertjeslampen, bevatten schadelijke stoffen en kunnen aanleiding geven tot longoedemen wanneer ze gedurende een tamelijk lange tijd in een relatief hoge concentratie worden ingeademd.

Door een Ministerieel Besluit van 7 november 1978 werd, om veiligheidsredenen, de invoer, het te koop stellen, de verkoop, de verhuring, het zelfs kosteloos afstaan van elektrische, zogenaamde schilfertjeslampen, verboden.

Werp deze lampen niet in vuilniszakken, -bakken of plaats ze niet bij het groothuisvuil, doch breng ze binnen bij de politie.

Filmvoorstellingen in openbare lokalen

De laatste tijd bereikten ons verscheidene aanvragen om filmprojecties te mogen organiseren in openbare lokalen.

Wij vestigen er speciale aandacht op dat openbare lokalen waar filmvoorstellingen worden gegeven dienen te beantwoorden aan bepaalde veiligheidsmaatregelen, opgelegd door het Algemeen Reglement op de Arbeidsbescherming.

Welke voorstellingen worden hier bedoeld ?

Alleen deze waarbij een scherm groter dan 2 m² wordt gebruikt.

In zodanig geval is de uitbater van de zaal verplicht aan het College van Burgemeester en Schepenen een aanvraag in te sturen, waarna een onderzoek van commodo et incommodo zal worden uitgeschreven.

Mogen wij vragen dat toekomstige organisatoren zich strikt aan deze regeling zouden houden.

Glazen met embleem "Jaar van het Dorp"

Door het gemeentebestuur werden in het kader van het "Jaar van het Dorp" een aantal long-drink glazen aangekocht, waarop de vermelding "Edegem" en het embleem van het Jaar van het Dorp.

Inwoners die graag zulke glazen in hun bezit krijgen, kunnen terecht op het gemeentsecretariaat, Kontichstraat 19, 2^e verdieping.

Prijs van 3 glazen : 100 F.



E D E G E M

INLICHTINGSBLAD UITGEGEVEN DOOR HET GEMEENTEBESTUUR
(verschijnt 10 x per jaar) nr 59 maart 1979



UNICEF heeft 1979 uitgeroepen tot het "Jaar van het Kind". Het Ministerie van Nederlandse Cultuur heeft zich daarbij aangesloten en al de steden en gemeenten verzocht om deze aktie te steunen.

De Gezinsraad heeft, in samenspraak met de Schepen van Sociale Zaken, Gezin en Onderwijs, de taak gekregen om aan dit Jaar bijzondere aandacht te besteden.

Langs de gemeentelijke adviesraden werden alle organisaties verzocht hun steentje bij te dragen tot het welslagen van dit Jaar.

Alle projecten die financieel haalbaar zijn, mogen uitgevoerd worden, na voorafgaandelijk overleg met de verantwoordelijke schepen en de gezinsraad.

De aktie wordt gevoerd op twee vlakken :

- Aan de ene kant de kinderen op een speelse manier kansen geven en ook motiveren voor een verantwoord kind zijn. "Rechten en Plichten" van het kind in onze leefgemeenschap.
- Aan de andere kant plannen wij enkele voordrachten met discussie over opvoedingsproblemen om zo de ouders de kans te geven om in deze moeilijke tijd de goede houding aan te nemen om de kinderen evenwichtig en verantwoord te begeleiden.

Wij staan steeds open voor kritiek en suggesties en hopen dat elk weldenkend mens zijn volle aandacht wil besteden aan het geheel van de aktie.

Elk goed initiatief kan steeds kenbaar gemaakt en ter bespreking voorgelegd worden aan L. Aerts-

Lietaer, Schepen van Sociale Zaken, Gezin en Onderwijs en aan het bureau van de Gezinsraad.

De kinderen afgevaardigd door de verschillende scholen van het lager onderwijs werden op het Gemeentehuis ontvangen door de Burgemeester. Zij zullen gedurende het ganse jaar de kontaktpersoonlijks zijn tussen de scholen en de Schepen van Onderwijs en de Voorzitter van de Gezinsraad.

Aan al de leerlingen van het lager onderwijs wordt gedurende de paasvakantie de kans geboden om eenmaal gratis te gaan zwemmen in het gemeentelijk zwembad. De leerlingen van de Edegemse scholen krijgen hun gratis toegangkaart aangeboden door hun klasafgevaardigden. De leerlingen die buiten de gemeente schoollopen, mogen hun gratis kaart afhalen op het administratief gebouw, Kontichstraat 19, bij Mej. Daelman, telefoniste.

Op 10 april wordt er voor alle kinderen een filmvoorstelling voorzien :

"DRIE NOTEN VAN ASSEPOES"

- te 13.30 u. in zaal Elzenhof, Kerkplein, Edegem
- te 16.00 u. in de gemeenteschool Andreas Vesalius

Alle kinderen die wensen aanwezig te zijn, zijn van harte welkom.

Tot slot kunnen wij alvast de grote jeugddag aankondigen die doorgaat op 6 mei voor alle kinderen vanaf 8 jaar. Kijk goed uit naar de aankondigingen.

Ontvangsten op het Gemeentehuis

— Na uitvoering van het 8e Basiliek Concert op 13 oktober 1978, werd de heer Theo Mertens, grote bezieler van deze concerten, gehuldigd, en werd hem een herinnering overhandigd.



— Op datum van 12 november 1978 werd de vereniging "Boeren- en Tuindersgilde Edegem" ontvangen op het gemeentehuis, t.g.v. de viering van hun 75-jarig bestaan.



Gemeenteraadszittingen

Tijdens de raadszittingen van 21 december 1978 en 8 februari 1979 kwamen o.m. volgende punten aan de orde :

21 december 1978

- Bekrachtiging van de collegebeslissing d.d. 30.11.78 tot aankoop van een occasie camionette, aan de prijs van 80.000 fr. + BTW;
- Vaststelling van het ereloon van de ontwerper die zal gelast worden met het opmaken van het ontwerp voor de restauratiewerken van de St. Antoniuskerk;
- Vaststelling van het ereloon voor het vervaardigen van brandglasramen voor de St. Antoniuskerk;
- Vaststelling van de lastvoorwaarden voor aankoop van een printer voor de gemeentelijke offsetinstallatie, alsmede voor de aankoop van plooiestoelen;
- Stemmen van een motie bestemd voor het Ministerie i.v.m. de verkeersdrukte op de Prins Boudewijnlaan;
- Voorlopige goedkeuring van het onteigeningsplan voor het verwerven van gronden tussen Herfstlei en Boniverlei ten behoeve van de gemeentelijke brandweer;
- Vaststellen van de lastvoorwaarden voor de aankoop van een polyesterboot met hulpmotor voor de gemeentelijke brandweer;
- Bekrachtiging van de collegebeslissing d.d. 30.11.78 i.v.m. de aankoop van brandglasramen voor de nieuwe raadszaal;
- Goedkeuring van de fusie van de N.V. Eigen Heerd met N.V. Onze Haard, en goedkeuring van een bijkomende kapitaalsinschrijving van 1.222.000 fr. vanwege de gemeente in genoemde fusie;
- Aangaan van leningen bij het Gemeentekrediet van België t.b.v. 2.730.000 fr. en 1.240.000 fr., respectievelijk voor de aanleg van voetbalvelden tegen de Prins Boudewijnlaan en aankoop van een nieuwe telefooninstallatie voor de gemeentediensten;
- Goedkeuring van de begroting van het O.C.M.W., dj. 1979, op volgende totalen :

Gewone ontvangsten	: 150.147.838
Gewone uitgaven	: 150.147.838
Saldo	: 0
Buitengewone ontvangsten	: 50.798.598
Buitengewone uitgaven	: 50.547.963
Saldo	: 250.635
V-dienst	
Ontvangsten	: 56.752.558
Uitgaven	: 56.661.987
Saldo	: 90.571
Dienst voor orde :	
Ontvangsten en uitgaven	: 31.450.000
- Stemmen van een politiereglement op de gemeentelijke viswaters, en vaststelling van het vergunningsrecht;

- Heffen van volgende belastingen in 1979 :
 - 1200 aanvullende opcentiemen op de onroerende voorheffing;
 - Belasting op de motoren (drijfkracht) : 300 fr. voor de eerste 5 kWh en 450 fr. voor de 6e en volgende kWh;
 - Belasting op het tewerkgesteld personeel : 300 fr. voor de eerste 5 personen, en 450 fr. voor de 6e en volgende personen.
 - Opcentiemen op de provinciebelasting op de honden : 100 opc.:
- Vaststellen van volgende betoelagingsreglementen : toneel-, jeugd- en muziekverenigingen, jubilea, bibliotheken;
- Vaststelling van de bedragen van betoelaging aan ontspanningsinstellingen, zangkoren, vaderlandslievende verenigingen, en sportverenigingen, voor het dienstjaar 1979;
- Aktename van het jaarverslag 1977 over het bestuur en de zaktoestand van de gemeente;
- Goedkeuring van de begroting 1979 van de v.z.w. Sport- en Recreatiecentra Edegem;
- Goedkeuring van de tarieven vastgesteld door de v.z.w. Sport- en Recreatiecentra Edegem voor gebruik van de sporthal;
- Goedkeuring van de gemeentebegroting 1979 op volgende totalen :

Gewone dienst :	
— Ontvangsten	: 224.549.826
— Uitgaven	: 224.456.510
— Boni	: 93.316
Buitengewone dienst :	
— Ontvangsten	: 110.696.015
— Uitgaven	: 110.475.000
— Boni	: 221.015
D.V.O. :	
A. Kasgeldfonds	300.000
B. Andere fondsen	
Ontvangsten	35.360.000
Uitgaven	40.860.000
C. Voor derden	
Ontvangsten	24.850.000
Uitgaven	24.850.000
- Vaststelling van de plaats waar de gemeenteraad zetelt (Administratief Gebouw, Kontichstraat 19, 1e verdieping - nieuwe raadszaal).

8 februari 1979

- Goedkeuring van de begroting 1979 en van de rekening 1978 van de v.z.w. Huis Hellemans;
- Goedkeuring van het grondreglement van de gemeentelijke brandweer;
- Wijziging van het verpachtingsreglement van de kermis;
- Aanvulling van het algemeen politiereglement met bepalingen inzake het columbarium op de gemeentelijke begraafplaats, en vaststelling van de tarieven voor geconcedeerde columbariumelementen;
- Goedkeuring van het lastenboek voor aankoop van bureelmeubelen voor diverse gemeentediensten;

— Goedkeuring van het tracé van de wegenis voor de toegang tot de tennisvelden achter de W. Kerrixstraat, en van de overeenkomst met de eigenaars;

— Goedkeuring van de gewijzigde ontwerpen voor lot I, ruwbouw, sanitair, elektriciteit en afwerking, en lot II, centrale verwarming, van de sportaccommodaties in de Jan Verbertlei; de ramingen bedragen respectievelijk : 13.712.664 fr. en 1.078.462 fr.

Kinderopvangdienst

Zoekt u een gezin voor de opvang van uw kindje ?

Voelt U ervoor om in uw gezin kinderen voor korte of langere periode op te nemen ?

Dan kan U zich wenden tot de opvangdienst die werkt op basis van een groep permanente onthaalmoeders, en een groep reserve onthaalmoeders. Deze onthaalmoeders staan gedurende een aantal uren per dag in voor de opvang van kinderen van 0 tot 3 jaar.

De dienst wordt gekoördineerd door de maatschappelijk assistente samen met het administratief personeel van de gemeente en staat onder toezicht van het Nationaal Werk voor Kinderwelzijn. De selectie van de onthaalmoeders, alsook de permanente begeleiding ervan gebeurt door de maatschappelijk assistente. Door de gemeente werd een speciale verzekering afgesloten voor de geplaatste kinderen en de onthaalmoeders, waardoor zowel de burgerlijke verantwoordelijkheid als de persoonlijke ongevallen gedekt zijn.

Voorwaarden waaraan de onthaalmoeders moeten voldoen :

- tenvolle 21 en maximum 65 jaar oud zijn ;
- aanvaard worden door de dienst in overleg met de geneesheer van het NWK ;
- een overeenkomst afsluiten met de dienst en alle voorschriften van de dienst naleven ;
- begeleiding van de dienst en het NWK aanvaarden ;
- de vormingsbijeenkomsten van de dienst regelmatig bijwonen ;
- niet meer kinderen opnemen dan is toegestaan door de dienst.

Voorwaarden waaraan het geplaatste kind moet voldoen :

- leeftijd tussen 0 en 3 jaar ;
- een geneeskundig onderzoek ondergaan voor de plaatsing (NWK)
- de verplichte inentingingen ontvangen hebben, voorgeschreven door het NWK ;
- regelmatig aangeboden worden op de raadplegingen van het NWK.

Voorwaarden waaraan de ouders van het geplaatste kind moeten voldoen :

- het kind op de afgesproken uren en dagen bij de onthaalmoeder aanbieden en afhalen ;

- het verblijf vergoeden volgens het door het Ministerie van Volksgezondheid voorgeschreven tarief : zoals uit de bijgaande tabel duidelijk blijkt, wordt aan ouders met een hoger inkomen ook een hogere vergoeding gevraagd. De onthaalmoeders krijgen echter steeds hetzelfde bedrag uitgekeerd, dat regelmatig wordt aangepast aan het indexcijfer : per 1 februari bedroeg de vergoeding voor de onthaalmoeders 278 Fr per dag en per kind.
- toezicht van het NWK aanvaarden.

Indien U meer wil weten over onze kinderopvangdienst of problemen hebt, kunt U steeds terecht bij mevrouw L. Aerts-Lietaer, Schepen van Sociale Zaken, Gezin en Onderwijs tijdens haar spreekuren op het Administratief Centrum op dinsdag en vrijdagvoormiddag tussen 10.00 u en 12.30 u.

Bij de maatschappelijk assistente, mevr. Rotty kunt U terecht in het Administratief Centrum op dinsdag : van 9.00 u tot 12.00 u en van 17.00 u tot 20.00 u. Op donderdag van 14.00 u tot 16.30 u.

SCHALEN ALS BASIS VOOR DE BIJDRAGE VAN DE OUDERS IN DE VERBLIJFKOSTEN.

Globaal netto jaarlijks belastbaar inkomen	Financiële bijdrage der ouders per dag
tot 90.000	40 Fr
van 90.001 tot 120.000	50 Fr
van 120.001 tot 130.000	55 Fr
van 130.001 tot 140.000	60 Fr
van 140.001 tot 150.000	65 Fr
van 150.001 tot 160.000	70 Fr
van 160.001 tot 170.000	75 Fr
van 170.001 tot 180.000	80 Fr
van 180.001 tot 190.000	85 Fr
van 190.001 tot 200.000	90 Fr
van 200.001 tot 210.000	95 Fr
van 210.001 tot 220.000	100 Fr
van 220.001 tot 230.000	105 Fr
van 230.001 tot 240.000	110 Fr
van 240.001 tot 250.000	115 Fr
van 250.001 tot 260.000	120 Fr
van 260.001 tot 270.000	125 Fr
van 270.001 tot 280.000	130 Fr
van 280.001 tot 290.000	135 Fr
van 290.001 tot 300.000	140 Fr
van 300.001 tot 310.000	145 Fr
van 310.001 tot 320.000	150 Fr
van 320.001 tot 330.000	155 Fr

van 330.001 tot 340.000	160 Fr
van 340.001 tot 350.000	165 Fr
van 350.001 tot 360.000	170 Fr
van 360.001 tot 370.000	175 Fr
van 370.001 tot 380.000	180 Fr
van 380.001 tot 390.000	185 Fr
van 390.001 tot 400.000	190 Fr
van 400.001 tot 410.000	195 Fr
van 410.001 tot 420.000	200 Fr
van 420.001 tot 430.000	205 Fr
van 430.001 tot 440.000	210 Fr
van 440.001 tot 450.000	220 Fr
van 450.001 tot 460.000	230 Fr
van 460.001 tot 470.000	240 Fr
van 470.001 tot 480.000	250 Fr
van 480.001 tot 490.000	260 Fr
van 490.001 tot 500.000	270 Fr
vanaf 500.001	280 Fr

- 1) Met het globaal netto jaarlijks belastbaar inkomen wordt bedoeld, het samengevoegd netto-bedrag der gezamenlijke inkomsten der ouders. **
 - 2) Wanneer 2 kinderen van eenzelfde gezin dezelfde onthaalmoeder bezoeken, wordt de bijdrage van het tweede kind vastgesteld op 70 % van het voor het eerste te betalen bedrag. Dit geldt eveneens voor elk kind dat toebehoort tot een gezin dat 3 of meer kinderen ten laste heeft.
 - ** Dit bedrag wordt bekomen door middel van het model 276 C1 van de belastingen.
- Met gevoelige wijzigingen mag rekening gehouden worden op basis van het verslag van de sociale verpleegster of van de maatschappelijk assistente.

Zitdagen van de diensten der direkte belastingen voor het invullen van de aangiften inzake personenbelasting :

- dinsdag 10 april 1979
- woensdag 11 april 1979
- donderdag 12 april 1979
- dinsdag 17 april 1979
- woensdag 18 april 1979
- donderdag 19 april 1979
- dinsdag 24 april 1979
- woensdag 25 april 1979

telkens van 9 u tot 12 u 30 en van 13 u tot 15 u 45 op het gemeentehuis 1e verdieping (ingang grote trap)

Gelieve mede te brengen :

- 1. Identiteitskaart en trouwboekje
- 2. Loonfiches 1978
- 3. Strook vacantiegeld 1978 en aanvullend vacantiegeld 1978
- 4. Pensioenfiches 1978 en brugpensioenfiches
- 5. Fiches van werkloosheidsvergoeding 1978
- 6. Fiches van ziekte- en invaliditeitsvergoeding
- 7. Fiches van arbeidsongevallenvergoeding en beroepsziektevergoeding
- 8. Aanslagbiljetten van onroerende voorheffing jaar 1978
- 9. Bewijsstukken van inkomsten uit belegde gelden en kapitalen, spaar- en depositoboekjes
- 10. Kwijting levensverzekering en ziekenkasbijdragen
- 11. Rekeninguittreksel hypothecaire lening
- 12. Huishuurboekjes 1978 of bewijzen der in 1978 betaalde of ontvangen huur.

Meneerke van Buizegem

Naar jaarlijkse gewoonte richt de Kring voor Heemkunde en het Feestcomité onder auspiciën van het Gemeentebestuur van Edegem ook dit jaar weer de feestelijkheden in rond Meneerke van Buizegem en dit op maandag 30 april 1979.

Het programma ziet eruit als volgt :

— 18.30 uur :

vertrek van de stoet aan de dreef Hof ter Linden naar de gemeentelijke recreatiezone Romeinse Put.

Route: dreef Hof ter Linden, Strijdersstraat, Hovestraat, Lentelei, Hagedoorplei, Boniverlei, Buizegemlei, Elsbos, Ernest Jouretlaan, Klavernaard, Romeinse Put.

— 19.000 uur :

Meneerke van Buizegem wordt voor zijn rechters gebracht, het vonnis wordt uitgesproken en Meneerke wordt opgehangen. Optreden van de

verschillende deelnemende verenigingen.

— 19.30 uur :

Volksdans.

De volgende verenigingen nemen deel aan deze activiteiten :

— De Kring voor Heemkunde

— De Blauwvoetvendels

— VVKB Die Schaere en 't Muziekske

— KSA - Parsival

— Koninklijke Handbooggilde Sint-Sebastiaan

Tijdens deze feestelijkheden zal ook de prijsuitreiking plaatshebben van de tekenwedstrijd rond de figuur van Meneerke van Buizegem, die werd uitgeschreven in de Edegemse lagere scholen en dit in het kader van het Jaar van het Kind.

Wij rekenen op een overweldigende opkomst.

U komt ook ?

Huwelijksjubilea

De Burgemeester en Schepenen bezochten onderstaande jubilarissen, maakten hen de gelukwensen van Zijne Majesteit de Koning over, en overhandigden een gemeentelijk geschenk :

Diamanten bruiloft

Hofman Alois-De Clercq Maria
Hovestraat 37

27.1.19

Gouden bruiloft

Coppens Guillelmus-Vissers Maria
Molenlei 303

2.2.29

Familieleden van jubilarissen worden verzocht het gemeentebestuur, dienst secretariaat, ongeveer een maand vóór de viering in te lichten.

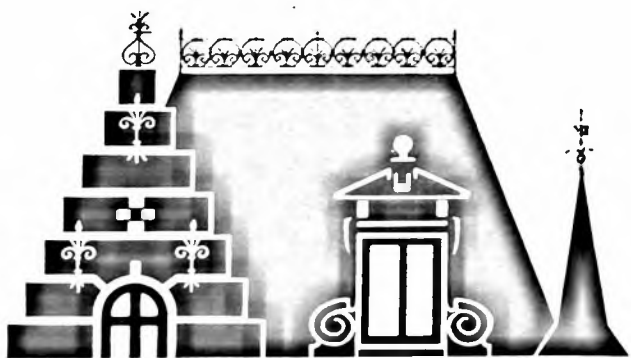

**huis
Hellemans**

Strijdersstraat 14
2520 edegem

Van 31 maart tot 22 april 1979 wordt de tentoonstelling 'Frans Masereel' georganiseerd in samenwerking met het Ministerie van Nederlandse Cultuur, Dienst Volksontwikkeling.

Van 5 tot 27 mei 1979 komt de Rondreizende Tentoonstelling van de Antwerpse Randgemeenten in primeur naar Edegem, een organisatie van de Schepenen van Cultuur van deze gemeenten.

Huis Hellemans is gratis toegankelijk

op zaterdag en zondag van 10 tot 12.30 en van 14 tot 18 uur;

op woensdag van 14 tot 17 uur;

op vrijdag van 14 tot 16 uur.

Een bezoek is werkelijk de moeite waard.

Jaarmarktfeesten 1979

Het college van Burgemeester en Schepenen besliste na raadpleging van de gemeentelijke adviesraden de Jaarmarktfeesten 1979 op twee dagen, namelijk 1 en 2 september, te organiseren en de dierenprijskamp te houden op zaterdag.

In de hoop nog meer glans aan deze gemeentelijke gebeurtenis te verlenen, doet het Jaarmarktcomité beroep op de vindingrijkheid en de medewerking van alle Edegemse verenigingen.

Het programma omvat, zoals reeds traditioneel gebruikelijk, dierenprijskampen, braderij, tentoonstellingen, wielervedstrijd, kermistaptoe, concerten, volksspelen, animatie en vuurwerk, alsook de vorig jaar in het leven geroepen rommelmarkt.

Op maandag 3 september zijn er nog een wielervedstrijd en middenstandsinitiatieven.

Alle verenigingen, ook gelegenheidsverenigingen, worden vriendelijk verzocht het Jaarmarktcomité zo spoedig mogelijk schriftelijk bevestiging te geven van hun inzet op 1 en 2 september 1979.

Kontaktadres : dhr. A. De Roeck
 p/a Administratief Centrum
 Kontichstraat 19
 2520 Edegem

Rommelmarkt

In een rondschrijven van 25 januari 1979 deelde Minister A. Humblet mede dat per definitie iedere verkoop van voorwerpen op openbare plaatsen een ambulante handel is, waarvoor dan ook een vergunning vereist is. De wet terzake voorziet echter een mogelijkheid voor de deelnemers aan onze rommelmarkt van de Jaarmarktfeesten 1979 om hun voorwerpen te verkopen zonder in het bezit te zijn van dergelijke vergunning. Hiervoor is het echter vereist dat de deelnemers vooraf inschrijven, zodat de organisatoren, d.w.z. het Jaarmarktcomité, een lijst van de deelnemers aan de bevoegde instanties kunnen overmaken vooraleer de activiteit plaatsheeft.

Dit jaar zullen wij dus met voorinschrijvingen moeten werken en zullen alleen degenen die vóór de gestelde datum ingeschreven zijn toegelaten worden tot de rommelmarkt op 2 september 1979.

Een volledig reglement voor onze rommelmarkt is vanaf 15 april te bekomen bij de sekretaris van het Jaarmarktcomité, dhr. A. De Roeck, Administratief Centrum, Kontichstraat 19 te Edegem.

Belangstellenden kunnen inschrijven tussen 1 mei en 15 augustus 1979; vroeger of later binnengekomen inschrijvingen worden niet aanvaard.

Jeugddag

In het teken van "Het Jaar van het Kind" organiseert de Edegemse Jeugdraad, in samenwerking met het Edegems Gemeentebestuur een GROOTSE JEUGDDAG, met verrassingen en mooie prijzen, op ZONDAG 6 MEI.

Alle jongeren van 8 tot en met 16 jaar, in groep of niet, kunnen gratis deelnemen en alle toeschouwers zijn tevens welkom.

Heel het spel heeft plaats op de terreinen van "Fort V" (buitenglacis). Samenkomst tussen 13.30 u en 14 u op het glacis aan de hoek van de Rombaut Keldermansstraat, Donk en Rogier Van der Weydenstraat.

Groepen dienen vooraf in te schrijven bij de heer A. Debbaut (August Coolsaan 7, bus 3 - tel. 57.71.12), en daar kan men ook terecht voor meer inlichtingen.

Openbaar vervoer lijn 32 van M.I.V.A.

De voorbije wintermoeilijkheden en de daarbij horende ongemakken voor de voetgangers en het privaat verkeer, hebben nog meer het nut laten uitkomen van het openbaar vervoer met de lijn 32 van M.I.V.A. Deze buslijn verbindt sinds 16.10.1978 het midden van de stad Antwerpen, de middenstation, met de meeste van onze wijken te Edegem, en heeft zijn eindpunt gedeeltelijk aan het Gemeentehuis, en het St. Goriksplein op Buizegem.

Meer en meer bewoners maken gebruik van deze dienst, die op een snelle en efficiënte manier de reizigers naar hun bestemming voert. Het College van Burgemeester en Schepenen heeft jarenlang pogingen ondernomen om deze dienst op deze manier te kunnen verlenen in onze gemeente.

In 1978, dankzij de welwillende en begrijpende houding van de directie van M.I.V.A., zijn wij er in gelukt deze belangrijke beslissing te kunnen verkrijgen. De tijden waarop de bussen zich verplaatsen en halte houden, werden reeds in ons gemeenteblad nr. 57 van oktober 1978 afgedrukt. Wij hopen dat deze M.I.V.A.-dienst een druk toenemend cliënteel zal kunnen verwerven, zodat het bewijs geleverd wordt dat onze verzoeken tot het inrichten van deze dienst gerechtvaardigd worden door het grote gebruik van dit vervoermiddel.

Wanneer men daarbij de voordelige prijs van een rit overweegt, kan het niet anders of de lijn 32 wordt een renderende en vooral dienstverlenende buslijn.

Lijst der verloren voorwerpen.

Van volgende voorwerpen werd bij de politie van Edegem het VERLIES gemeld.

I.K. + R.B.

portefeuille met inhoud

reispas

busabonnement

zwart lederen zak met inschrijvingsbewijs verzekeringspapieren e.d.

inschrijvingsboekje DCN144

kroko lederen geldbeugel + inhoud

groene kaart tech. controle

zwarte portefeuille + inhoud

zwart lederen portefeuille + inhoud

groene brievenentas

brievenentas + inhoud

busabonnement lijn Kontich

zwart lederen brievenentas + inhoud

inschrijvingsboekje BFZ042

nrpl. 8413 K, OL125, 061BD

bruin lederen brievenentas + inhoud

etui met inhoud

rijbewijs

reispas

depositoboekje BBL

chequeboek Gen. Bankmaatschappij

busabonnement

stempelkaart

brievenentas met inhoud

bruin lederen portefeuille + inhoud

fietsplaat

reispas

bruin lederen handtas

nrpl. 5AX66

inschrijvingsbewijs BBN859

De vindsters ervan worden vriendelijk verzocht deze voorwerpen terug te bezorgen aan de politie van Edegem, voor overhandiging aan de eigenaars.

Lijst der gevonden voorwerpen

Volgende voorwerpen werden gevonden, en kunnen door de eigenaars, via de politie van Edegem, worden terugbekomen tussen 08 u 00 en 17 u 00 of na telefonische afspraak tussen voormelde uren.

jeans zak met kledij.

pennezak met stiften + som geld

brillenhouder + bril

fiets

trouwing

lederen portefeuille

sokken

sleutels (4)

plastic zak met sportzak in doos met kleding

en handtas

sleutels met belletje.



E D E G E M

INLICHTINGSBLAD UITGEGEVEN DOOR HET GEMEENTEBESTUUR

(verschijnt 10 x per jaar)

nr 60 april 1979

Opening wandelpark Fort V

Op zaterdag 5 mei te 15.00 u. zal het park Fort V officieel worden ingewandeld. Dit heuglijk feit zal gepaard gaan met een kleine plechtigheid, die zal plaatsvinden aan de **ingang** op het Kerkplein.

De Gemeenteraad en de genodigden zullen een rondgang maken over de wandelpaden, en zo dit mooie natuurreservaat openstellen voor onze inwoners.

Zoals U wel zal begrijpen is er nog heel wat werk te verrichten, vooraleer alles is veilig gesteld en opgeruimd. De ontoegankelijke delen zijn veilig afgebaand of afgesloten.

Mogen wij onze burgers, jonge en minderjunge, uitnodigen om samen met de officiële wachters ervoor te zorgen dat de natuur en de aanwezige gebouwen worden gerespecteerd.

Wat absoluut verboden is : bromfietsen, motors en auto's; het park is slechts toegankelijk voor voetgangers; aan de hand geleide rijwielen en aan de leiband gehouden honden worden toegelaten.

Indien ieder zich wil houden aan de meest gewone regels van milieuvriendelijkheid, zal dit Fort V-park voor jaren een bron van vreugde blijven voor onze bevolking.

Maak er gebruik van !



Teneinde deze opening een feestelijk karakter te geven worden volgende **concerten** uitgevoerd :

- **zaterdag 5 mei** van 17 tot 18,00 u. :
Vrije Accordeonmaatschappij De Nachtegaal.
- **zondag 6 mei** van 16 tot 17.30 u. :
Edegems Harmonieorkest.
- **zaterdag 19 mei** van 15 tot 16.30 u. :
Kon. Fanfare St.-Rosalia.

Gemeenteraadszitting van 22 maart 1979

Tijdens deze raadszitting kwamen o.m. volgende punten aan de orde :

- Bekrachtiging van de collegebeslissingen d.d. 11.1, 25.1 en 22.2.79, i.v.m. de aankoop van strooizout, voor een gezamenlijk bedrag van 458.454 F.;
- Wijziging van zijn beslissing d.d. 21.12.78, i.v.m. de vaststelling van het ereloon voor het ontwerpen van brandglasramen voor de St.-Antoniuskerk;
- Goedkeuring van de lastenboeken voor :

	Geraamd bedrag
a) herdallingswerken,	1.477.376 F
b) bestrijdingswerken wegenis,	1.655.900 F
c) overlagingwerken wegenis,	1.295.430 F
d) aankoop timmerhout;	380.000 F
- Vaststelling van de lastvoorwaarden tot aankoop van :
 - a) een vrachtwagen met kipbak,
 - b) hydraulische vrachtwagenkraan,
 - c) dienstwagen;
- Bekrachtiging van de collegebeslissing d.d. 1.3.79, i.v.m. de aankoop van een occasie lichte vrachtwagen aan de prijs van 58.000 F.
- Aangaan van een lening t.b.v. 3.102.000 F bij het Gemeentekrediet van België ter financiering van de rioleringswerken en het aanleggen van parkeerstroken in Patronaatstraat en Terlindenlaan;
- Goedkeuring van het nieuw onteigeningsplan voor grond gelegen tussen Herfstlei en Boniverlei (uitbreiding brandweerkazerne);
- Afsluiten van een kontrakt i.v.m. de huur door de gemeente van het domein "Meihof" in de Hovestraat (zie artikel in dit blad);
- Akkoordverklaring met de aanduiding van een privé-ontwerper i.v.m. de aanleg van een fiets- en wandelpad rond Fort V, met plaatselijke parkeerstroken, riolering en herinrichting van de kruispunten.

Feestmarkt

Stilaan wordt het reeds een traditie dat in onze gemeente een feestmarkt plaatsheeft.

Wat is een feestmarkt? De Algemene Markthandelaarsvereniging doet elk jaar een speciale oproep tot zijn leden om in welbepaalde gemeenten een avondmarkt in te richten, die gans afzonderlijk georganiseerd wordt van de gevestigde marktdagen. Op deze feestelijke markt demonstreren ook een aantal standwerkers hun kwaliteiten, door op hun eigen manier, de waren die zij te koop stellen aan te prijzen.

Ook Edegem, behoort sinds een vijftal jaren tot de gemeenten waar een feestmarkt plaatsheeft. Telkens trekt dit veel marktbezoekers uit alle delen van onze gemeente en van ver uit de omgeving. De zeer speciale sfeer die er heerst is werkelijk een verplaatsing waard.

Bij goed weder mochten wij steeds in het verleden een dichte massa mensen begroeten.

Wanneer men bovendien nog weet dat de Algemene Markthandelaarsvereniging elk jaar een som ter beschikking stelt voor sociale doeleinden in de gemeente, is dit een reden te meer om deze activiteiten aan te prijzen.

Dit jaar heeft deze feestmarkt plaats op vrijdag 8 juni, vanaf 18 uur tot 22 uur, op het gemeenteplein. Kom eens tot daar gewandeld, het is de moeite waard.

"Meihof"

Zoals U uit het verslag van de gemeenteraad hebt kunnen vaststellen, heeft ons bestuur de terreinen van het Meihof (Hovestraat) in huur genomen van de Parochiale Werken, als gemeentelijke speeltuin.

Deze ruimte van 1,3 Ha, beplant met bomen en struiken, is een ideale speeltuin voor de kinderen uit de omgeving. Onze diensten spannen zich nu in om de voorbereidingen te treffen tot opruiming van de afval, en zuiver maken van de terreinen.

Wanneer binnenkort de openstelling zal plaatshebben, is er een mooie gelegenheid tot rustig vertoeven, en veilig spelen, bijgekomen. Vanzelfsprekend blijven de gebruikers zelf, en de ouders, verantwoordelijk voor hun kinderen, die op de terreinen zullen spelen, of er gebruik van maken voor andere activiteiten.

Wij doen hierbij ook een beroep op ieder, om samen met ons te zorgen en te waken dat vernielingen of baldadigheden worden vermeden, zodat maatregelen tot beperking van gebruik onnodig zullen zijn.

Het past wel een bijzonder woord van dank te richten aan de Parochiale Werken van O.-L.-Vrouw-van-Lourdes, en bijzonder aan Z.E.H. Pastoor Goossens, die op de vraag van het gemeentebestuur welwillend hebben gereageerd, en ons zo in de gelegenheid hebben gesteld deze nieuwe dienst aan onze mensen aan te bieden.

19 en 20 mei 1979

U.I.A. houdt Opendeurdagen

Het Akademisch Ziekenhuis ingepland op het grondgebied van onze gemeente aan de Drie Eikenstraat, zal midden juli in gebruik gesteld worden.

Geen inwoner uit Edegem trouwens die nog niet met verwondering ook de andere gebouwen op UIA-Campus, gelegen tussen het Universiteitsplein te Wilrijk en de Drie Eikenstraat, heeft zien groeien met de dag, haast nog sneller dan de spreekwoordelijke paddestoelen. Iedereen weet onderhand wel dat deze gebouwen de campus vormen van de Universitaire Instelling Antwerpen.

Sedert 1972, jaar van de start van de UIA, kunnen studenten - meestal afgestudeerden van het RUCA of het UFSIA - hier in onze streek hun verdere studies tot het behalen van het doctoraats- en licentiaatsdiploma genieten, daar waar zij hiervoor vroeger naar Gent, Leuven of Brussel moesten trekken.

Om het brede publiek en vooral de inwoners nu eens een blik in de interne keuken van een universiteit te gunnen **houdt de UIA op zaterdag 19 en 20 mei van 10 tot 18 u. Opendeurdagen op de Campus, terwijl tevens het gloednieuwe Akademisch Ziekenhuis, vlak vóór haar ingebruikneming op 1 juni, door de bezoekers kan worden bezichtigd.**

Tijdens de Opendeurdagen zullen de verschillende departementen in de diverse gebouwen elk op hun eigen terrein aan de hand van demonstraties, video-apparatuur en onderzoeksresultaten de bezoekers een totaalbeeld geven van de UIA, een universiteit waarop elke Edegemnaar fier mag zijn, aangezien haar onderwijsmethode thans reeds door tal van andere universiteiten als een lichtend voorbeeld wordt gesteld.

Beter contact student-professor

Eerste nieuwigheid aan de UIA is dat men, benevens de door de wet voorgeschreven indeling in faculteiten, ook met kleinere en meer functionele departementen (geneeskunde, wiskunde, biologie, celbiologie) werkt. Hierdoor wordt het groepswerk, alsook het contact student-professor gestimuleerd. Een nieuw departement Didaktiek en Kritiek besteedt tevens aandacht aan de pedagogische vorming van de latere leraars.

Geen "blokperiode" meer

Tweede nieuwigheid van de UIA is het "trimestersysteem" in plaats van het "jaarsysteem", waardoor de student op totaal andere wijze z'n studiestof zal verwerken. Doordat hij elk trimester zijn examen kan afleggen zal hij niet in de verleiding komen het hele

akademiejaar lang de studieboeken naast zich neer te leggen om dan tijdens de "blokperiode" andere zware en ongezonde stress z'n stof "van buiten te blokken". Deze trimesterindeling maakt het de nieuwbakken student ook mogelijk zelfs na drie maanden universitair leven zijn studiemethode eventueel bij te sturen.

Derde nieuwigheid is de afschaffing van een vaste leerstoel. De aanwerving van professoren gebeurde zeven jaar geleden door onafhankelijke commissies, bestaande uit leden van andere universiteiten, die hun objectief advies uitbrachten op de bekwaamheid van de aan te werven docenten. Deeltijdse professoren worden aan de UIA niet "voor het leven" in een leerstoel benoemd, maar krijgen tijdelijke opdrachten, aangepast aan hun specifieke kennis, waardoor vernieuwing en initiatief wordt gestimuleerd.

Akademisch Ziekenhuis

Blikvanger wordt alleszins het nieuwe Akademisch Ziekenhuis waarvan over enkele maanden de eerste 300 bedden en het technisch blok in gebruik worden genomen. Een unieke gelegenheid dus om kennis te maken met de witte wereld van de geneeskunde. Het was trouwens een uitdaging voor de bouwheer, het ministerie van openbare werken, om op drie jaar tijd een ziekenhuis gebruiksklaar te maken, dat tevens moest voldoen aan de hoogste normen. Geïnspireerd op de landelijke omgeving met functionele groenaanleg heeft men met laagbouw een kleinschaligheid in de hand gewerkt waardoor het Akademisch Ziekenhuis een oase van rust zal worden, terwijl de volledig van mekaar gescheiden wandelgangen voor bezoekers en patiënten voor volstrekt privacy zorgen.

De strengste veiligheidsnormen en de interne flexibiliteit die de geprefabriceerde wanden, geplaatst op betonnen plateau's, bieden, kunnen steeds een antwoord geven op de meest onvoorspelbare toekomst.

Aanvullende taak

Het gespecialiseerd personeel en de uiterst verfijnde apparatuur zal het Akademisch Ziekenhuis een aanvullende taak geven in de gezondheidszorg van de Antwerpse agglomeratie.

Sedert verscheidene jaren worden doktoraatsstudenten met de praktijk in contact gebracht in zes geaffilieerde Antwerpse ziekenhuizen. Uitsluitend studenten die zich na de zeven basisjaren verder willen specialiseren kunnen enkel terecht in een academisch ziekenhuis waar "topklinische" apparatuur ter beschikking staat. Hierdoor krijgt het AZ een gespecialiseerde en daardoor aanvullende functie, in samenstel met de bestaande Antwerpse ziekenhuizen.

Even terugblikken op enkele Gemeentelijke activiteiten

— Op zaterdag 17 februari werden, in het teken van het openingsfeest van het "Jaar van het Kind", de afgevaardigde kinderen van de Edegemse scholen op het gemeentehuis ontvangen. Na een toespraak door de Burgemeester in de raadszaal van het gemeentehuis, had het verder verloop van het feest plaats in de gemeentelijke basisschool Andreas Vesalius.



— Op zondag 1 april werd, in het kader van de Edegemse Concerten, in de Basiliek O.-L.-V.-van-Lourdes, het oratorium "Die Schöpfung" van Joseph Haydn uitgevoerd door het Oratorien-Chor Hilden en het Orchester der Landesregierung Düsseldorf.



Radiofotografisch bevolkingsonderzoek

Voorkomen is beter dan genezen !

Vele personen worden jaarlijks doorlicht op hun werk.

Maar dat is niet voldoende !

Om de tuberculose volledig uit te roeien,
Om een afdoende medische actie mogelijk te maken tegen de hartafwijkingen en andere longziekten, zoals bv. de longtumors

moet de grootvader en de grootmoeder
de vader en de moeder
gans het gezin vanaf 15 jaar
de vrienden, de geburen, de kennissen

eenieder deelnemen aan het bevolkingsonderzoek.

Het onderzoek is **kosteloos**, men moet zich **niet ontkleden**.

Enkel moet men alles vermijden wat metaal is, zoals halskettingen, medailles, broches, spelden enz... alsook alle kledingstukken als korsetten, bustehouders enz...

Het nemen van de foto duurt slechts enkele seconden.

Indien men niets ontdekt... des te beter !

Indien men een afwijking vaststelt, kunt U zich tijdig verzorgen.

Het resultaat wordt in volkomen vertrouwen overgemaakt.

Niet vergeten : De medische **uitnodigingskaart** onbeschadigd medebrengen.

We herinneren er tevens aan dat dit onderzoek geldt als **verplicht** jaarlijks onderzoek **inzake voeding** (K.B. 17/3/71) voor alle winkeliers en handelaars in voedingswaren, herbergiers, uitbaters en personeel van spijshuizen en frituren, landbouwers met melk-koeien enz... **Getuigschrift** aan te vragen tijdens het onderzoek (later kost het meer).

Het onderzoek heeft plaats :

MOLENVELD : Zaal "De Schrans", Molenveldlaan 2
Dinsdag 26 en woensdag 27 juni 1979.

BUIZEGEM :

Wijkschool, hoek Jan Verbertlei/Buizegemlei
Donderdag 28 en vrijdag 29 juni 1979.

ELSDONK : Elzenhof, Kerkplein

Maandag 2 en dinsdag 3 juli 1979

CENTRUM : Refter Gemeenteschool, Kontichstraat 21
Woensdag 4, donderdag 5 en vrijdag 6 juli 1979.

Telkens van 14.30 tot 17.00u. en van 17.30 tot 20.00u.

Geef Europa sterke vleugels

Het Europese Parlement vertegenwoordigt de volkeren van de negen landen die zich hebben verenigd in de Europese Gemeenschappen.

Het telt nu 198 leden en vergadert in Straatsburg en Luxemburg.

Het moet er voor zorgen dat de Gemeenschappen niet alleen een zaak worden van industriëlen, economen en ambtenaren, maar ook en vooral van de volkeren van Europa als zodanig. Daarom oefent het Europese Parlement een zo doeltreffend mogelijke democratische controle uit op de instellingen van de Gemeenschappen. Deze gemeenschappen zijn de eerste bouwstenen van een Verenigd Europa, dat langzamerhand tot stand moet komen. Zij vormen de kern van het Europese eenwordingsproces, dat ook gebieden omvat die niet onder de Verdragen vallen. Een van deze gebieden is de coördinatie van de buitenlandse politiek van de Lid-Staten, waarbij verschillende Gemeenschapsinstellingen, waaronder het Europese Parlement, steeds nauwer betrokken raken.

De eerste Europese verkiezingen.

Op 10 juni 1979 zullen ruim 180 miljoen Europese kiezers zelf hun afgevaardigden aanwijzen in het Europese Parlement.

De weg naar de Europese verkiezingen is lang geweest. Het idee ervan werd al geopperd in 1948 tijdens het Congres van Den Haag, dat de eerste grote Europese "brainstorming" was na de Tweede Wereldoorlog. Het principe van de directe verkiezingen werd neergelegd in de Verdragen van Parijs (EGKS, 1951) en Rome (EEG en Euratom 1957).

Volgens deze laatste werd het Europese Parlement belast met het opstellen van "ontwerpen voor het houden van rechtstreekse algemene verkiezingen volgens een in alle Lid-Staten eenvormige procedure".

Het Europese Parlement heeft zich vroeg van deze taak gekwetend.

Een woordje geschiedenis

Na twee jaar uitvoerige beraadslagingen en raadplegingen keurde het een Ontwerp-Conventie voor de verkiezing van het Europese Parlement door middel van rechtstreekse algemene verkiezingen goed, die op 20 juni 1960 werd toegezonden aan de Raad van Ministers. De Raad legde dit voorstel echter naast zich neer. Pas in 1974 verklaarde de Topconferentie van 9 en 10 december van Parijs dat de algemene verkiezingen zo spoedig mogelijk moesten gehouden worden. Zij vroeg nieuwe voorstellen aan het Europese Parlement dat ogenblikkelijk reageerde. Reeds in januari 1975 keurde het Parlement met overweldigende meerderheid een nieuwe ontwerp-conventie goed. Aan de hand van deze ontwerp-conventie besloten de staatshoofden en regeringsleiders van de Gemeenschappen op 12 juli 1976 tot het houden van rechtstreekse algemene verkiezingen.

Het Europese Parlement na 10 juni 1979.

Uit deze eerste rechtstreekse algemene verkiezingen zal een Europese volksvertegenwoordiging voortkomen van in totaal 410 leden d.w.z.

Frankrijk	81
Duitsland	81
Groot-Brittannië	81
Italië	81
Nederland	25
België	24
Denemarken	16
Ierland	15
Luxemburg	6

Zij worden verkozen voor een periode van vijf jaar.

Voor België worden de 24 verkozenen verdeeld als volgt: 13, Nederlandstalige kiesomschrijving; 11, Franstalige kiesomschrijving.

De Europese verkiezingen vinden "overal tegelijkertijd" plaats, d.w.z. binnen een periode van vier dagen. **VOOR BELGIË GEBEURT DIT OP ZONDAG 10 JUNI 1979.**

Praktische richtlijnen :

Het verloop van de kiesverrichtingen is bijna identiek met dit van de nationale parlementsverkiezingen. De stemming is **VERPLICHT** voor de Belgen.

Voornaamste nieuwigheden :

- men moet stemmen vanaf de leeftijd van 18 JAAR (18 jaar op 10.6.1979);
- de gemeente waar men moet stemmen wordt bepaald door de inschrijving in het bevolkingsregister op datum van 12 maart 1979 (bij nationale verkiezingen moest men 6 maanden woonst hebben in de gemeente, thans slechts 3 maanden);
- stemming bij volmacht is **NIET** toegelaten.

Reden tot verschoning kan met de nodige attesten en vergezeld van de kiesbrief, bezorgd worden op de dienst Verkiezingen :

Administratief Gebouw
Kontichstraat 19 - gelijkvloers
2520 Edegem

Belangrijke mededeling :

In verband met verkiezingen in onze gemeente, kunnen wij U mededelen dat de indeling der kiesburelen anders is gebeurd dan in het verleden.

De wijken zijn anders ingedeeld, en de kiesburelen zijn meer gespreid over de ganse gemeente en vermeer in aantal, zodat minder kiezers per bureel zijn ingedeeld. Wachttijden zullen hopelijk hiermede worden vermeden.

Kringlooppapier

Door het College van Burgemeester en Schepenen werd onlangs besloten voor de inwendige dienst van de gemeenteadministratie nog slechts kringloop- of recyclagepapier te gebruiken.

Kringlooppapier is herwonnen papier, en door het gebruik ervan wordt het vellen van bomen bespaard, en wordt tevens aan kostenbesparing gedaan.

Wij hopen op deze wijze, al is het dan in geringe mate, bij te dragen tot de bescherming van het leefmilieu.

Gemeentelijke Openbare Discotheek

Wij houden er aan nog eens speciaal de werking van onze discotheek in het licht te stellen.

De gemeentelijke discotheek is sedert enkele jaren gevestigd in het **kultureel centrum**, Drie Eikenstraat 16.

De aansluitingsvoorwaarden zijn :

- Minstens 15 jaar oud zijn.
- over een goede stereonaald beschikken, die bij inschrijving en later om het jaar ter keuring dient voorgelegd;
- inschrijvingsgeld : 50 F/jaar;
- uitleningsbijdrage : 5 F per grammofoonplaat per week (taalplaten : 10 F per 14 dagen);
- openingsuren : **dinsdag en donderdag van 18.30 tot 21.00 u.**

U vindt tussen de ± 3000 grammofoonplaten zeker iets dat U interesseren kan.

Ter informatie zult U voortaan in Cultuur-Info een selectie uit de nieuwste aanwinsten kunnen aantreffen onder de rubriek "Bibliotheek - Discotheek-nieuws".

Ieder is welkom !



Jeugddag

In het teken van "Het Jaar van het Kind" organiseert de Edegemse Jeugdraad, in samenwerking met het Edegems Gemeentebestuur een GROOTSE JEUGD-DAG, met verrassingen en mooie prijzen, op ZON-DAG 6 MEI.

Alle jongeren van 8 tot en met 16 jaar, in groep of niet, kunnen gratis deelnemen en alle toeschouwers zijn tevens welkom.

Heel het spel heeft plaats op de terreinen van "Fort V" (buitenglacis).

Samenkomst tussen 13.30 u en 14 u op het glacis aan de hoek van de Rombaut Keldermansstraat, Donk en Rogier Van der Weydenstraat.

Groepen dienen vooraf in te schrijven bij de heer A. Debbaut (August Coolsaan 7, bus 3 - tel. 57.71.12), en daar kan men ook terecht voor meer inlichtingen.

Gemeentelijke sporthal

Bij het verschijnen van dit nummer is het ongeveer 1 jaar geleden dat de gemeentelijke sporthal "Den Willem" geopend werd. Sindsdien hebben er reeds duizenden sportliefhebbers gebruik van gemaakt.

Edegemse verenigingen of personen kunnen nu reeds aanvragen **schriftelijk** indienen voor het komende seizoen (16.8.79 - 30.6.80).

Voor de uren tussen 18 en 22.30 - 23 uur is er op de werkdagen haast niets meer vrij, behalve voor de DOJO-zaal (judo, karate, yoga, powertraining en dergelijke) en de A, B en C zalen (tafeltennis, ballet, jazzballet, e.a.).

Voor tennis en badminton zijn er alle dagen, behalve op woensdagnamiddag, nog heel wat mogelijkheden tussen 9 en 18 uur.

Het basistarief voor de Edegemse gebruikers per uur volgt hieronder :

— de gehele sporthal 1/1	500 F
— 1/3 sporthal	170 F
— tennis 1/1 sporthal	750 F
— tennis per veld 1/3	250 F
— zaal A en B samen	150 F
— zaal A en B afzonderlijk	100 F
— zaal C	120 F
— DOJO-zaal	120 F
— één tafeltennisterein	50 F
— vergaderzaaltje	gratis

Een reeks kortingen zijn voorzien, waaronder :

- 30% voor gebruik tussen 9 en 17 uur
- 10% voor gebruik tussen 17 en 19 uur
- 20% voor gebruik tussen 23 en 24 uur
- 10% voor jongeren tot 16 jaar voor gebruik op de vijf eerste werkdagen van de week tot 19 uur en op zaterdag en zondag tot 10 uur.
- 10% bij afhuring voor minimum 30 weken op een seizoen op dezelfde dag en uur.

Voor tornooien zijn extra-kortingen (tot 50%) op bovenstaande tarieven voorzien.

Zijt U geïnteresseerd of wenst U verdere inlichtingen, schrijf dan naar de gemeentelijke sporthal Den Willem, Terelststraat 2, 2520 Edegem of telefoneer, 's maandags, tussen 14 en 17 uur of tussen 19.30 en 20.30 uur (tel. 57.46.62).

De sporthal is evenwel gesloten van 1 juli tot en met 15 augustus.



E D E G E M

INLICHTINGSBLAD UITGEGEVEN DOOR HET GEMEENTEBESTUUR

(verschijnt 10 x per jaar)

nr 61 juni 1979

Containers voor groen-, tuinafval

Onze politie heeft vastgesteld dat regelmatig tot sluikestorten wordt overgegaan op de plaatsen waar de groencontainers worden geparkeerd.

Mogen wij onze bewoners nogmaals wijzen op de bedoeling van deze containers. Knipsels van tuinhagen, gras, snoeihout en ander tuinafval kunnen hierin gedeponeerd worden op de tijdstippen dat deze containers in de verscheidene wijken worden geplaatst.

Geen enkel ander huisvuil mag erin worden gestort. Wanneer de container niet in uw wijk aanwezig is, mag geen afval op de containerparking gestort of gelegd worden.

Indien de container vol is mag geen afval eromheen gelegd worden. U moet het dan bijhouden tot de volgende beurt of tot de woensdag-ophaling van grof huisvuil.

Andere praktijken zullen in de toekomst worden behandeld als een overtreding door sluikestorten.

Wij zijn ervan overtuigd dat deze informatie aan de bestaande afwijkingen een einde zal stellen.

Wij danken U voor uw medewerking.

Speciale ophalingen van glas en papier

Ingevolge de bewustwording van de bevolking om mee te werken aan de kringloop-actie, welke over het ganse land gepropagandeerd wordt, hebben verscheidene groeperingen bij hun bestuur aangedrongen voor het afzonderlijk ophalen van glas en papier.

Ten titel van proef zal de Intercommunale voor Huisvuilverwijdering van het Kanton Kontich éénmaal per maand **vanaf september e.k.** het glas en papier met een afzonderlijke ronde ophalen in onze gemeente.

In een volgend schrijven zullen wij U tijdig de juiste dag van de speciale ophaalronde mededelen en de nodige informatie verstrekken met betrekking tot de te volgen handelswijze bij het aanbieden van uw glas en papierafval.

Spaar vanaf nu reeds uw glas en papier !

Wij zullen U op de hoogte houden van het resultaat van deze proef en U tijdig mededelen of deze actie een blijvend karakter kan aannemen of eventueel nog kan uitgebreid worden (ijzer, blik, hout enz.).

Wetende dat dit initiatief bij de bevolking is gegroeid, durven wij alvast het beste verhoppen en rekenen wij op een massale medewerking.

11 juli-viering

Op zaterdag 7 juli 1979
richt de Gemeentelijke Culturele Raad
onder auspiciën van het Gemeentebestuur onze

11 JULI-VIERING in

in de hal van Fort V
(inkom langs de Rogier van der Weydenstraat).

Het Edegems Harmonieorkest, de VVKB "die Schaere", het Jazzballet "Vrij Edegem", de toneelgroep Adingha en het 11 juli-comité verlenen er hun medewerking aan.

Het Basilica-koor en het St.-Jozefkoor begeleiden de samenzangen.

We rekenen op een entoesiaste deelname aan ons Vlaams Nationaal Feest.

Foto- en Diawedstrijd in het teken van "Het Jaar van het Kind"

De Culturele Raden van de Antwerpse Randgemeenten : Berchem, Borgerhout, Deurne, Edegem, Ekeren, Hoboken, Merksem, Mortsel en Wilrijk organiseren naar aanleiding van het "Het Jaar van het Kind" een foto- en diawedstrijd die openstaat voor alle belangstellenden, inwoners van één der genoemde gemeenten of aangesloten bij een vereniging welke op haar beurt is aangesloten bij de Culturele Raad van één dezer gemeenten.

Alle inzendingen dienen verplicht betrekking te hebben op het thema "Het Kind".

Dit onderwerp is in ruime zin te interpreteren: hoofdzak is dat het kind centraal staat en dat zulks in de uitbeelding duidelijk tot uiting komt.

Er zijn twee reeksen voorzien: één voor foto's (zwart-wit of kleur) en één voor kleurdiapositieven.

De ingezonden werken blijven eigendom van de inzenders. De door een jury geselecteerde en bekroonde werken zullen, waar mogelijk, in elk van de negen randgemeenten tentoongesteld en geprojecteerd worden.

Aan deze wedstrijd zijn waardevolle prijzen verbonden.

Inschrijvingsformulieren en het volledige reglement zijn te bekomen in het Administratief Centrum, Secretariaat, Kontichstraat 19 te Edegem.

Uiterste inzenddatum: 1 november 1979.

Jaarmarktfeesten 1979

Het College van Burgemeester en Schepenen besliste na raadpleging van de gemeentelijke adviesraden de Jaarmarktfeesten 1979 op 1 en 2 september te organiseren, en de dierenprijskamp te houden op zaterdag.

In de hoop nog meer glans aan deze gemeentelijke gebeurtenis te verlenen, doet het Jaarmarktcomité beroep op de vindingrijkheid en de medewerking van alle Edegemse verenigingen.

Het programma omvat, zoals reeds traditioneel gebruikelijk, dierenprijskampen, braderij, tentoonstellingen, wielervedstrijd, kermistaptoe, concerten, volksspelen, animatie en vuurwerk, alsook de vorig jaar in het leven geroepen rommelmarkt.

Op maandag 3 september zijn er nog een wielervedstrijd en middenstandsinitiatieven.

Alle verenigingen, ook gelegenheidsverenigingen, worden vriendelijk verzocht het Jaarmarktcomité zo spoedig mogelijk schriftelijk bevestiging te geven van hun inzet op 1 en 2 september 1979.

Kontaktadres : dhr. A. De Roeck
p/a Administratief Centrum
Kontichstraat 19
2520 Edegem



Even terugblikken

Op 5 mei l.l. werd het gemeentelijk wandelpark "Fort V" onder grote belangstelling plechtig opengesteld voor het publiek door gewezen Eerste Minister Leo Tindemans.

Dit 36 ha groot wandeldomein is alle dagen toegankelijk van 8.00 tot 21.00 u.

Gemeenteraadszittingen van 3 mei en 7 juni 1979

Tijdens deze raadszittingen kwamen o.m. volgende punten aan de orde :

3 mei 1979

- Invoeren van politiereglementen op het verkeer in de Pastoor Moonslaan en Tony Bergmannstraat;
- Gunstig advies inzake de door de Provinciegouverneur forfaitair vastgestelde bijdragen van de groepscentra voor brandbestrijding;
- Goedkeuring van het bijzonder bestek en raming t.b.v. 59.976 F voor voegopvulling van het betonwegdek in de Kontichstraat;
- Goedkeuring van het gewijzigd ontwerp en raming t.b.v. 8.117.867 F voor verbeterings- en rioleringswerken in de Mussenburglei en Parklaan;
- Goedkeuring van het onteigeningsplan voor gronden tussen Herfstlei en Boniverlei ten behoeve van de uitbreiding van de brandweerkazerne;
- Goedkeuring van de verbreding van een gedeelte van Rotenaard;
- Voorlopige goedkeuring van het onteigeningsplan voor gronden gelegen tussen Terelststraat en Edegemse Beek, voor aanleg van een moerriool;
- Goedkeuring van het ontwerp en raming t.b.v. 642.060 F voor het uitvoeren van verbeteringswerken in de Aartselaarstraat;
- Goedkeuring van het lastenboek en raming t.b.v. 78.996 F voor het leveren van klasseerdozen en kaften voor de gemeentediensten;
- Aankoop schrijnwerkerijmachines aan de prijs van 156.600 F vanwege een bedrijf in faling;
- Aankoop van een bulldozer aan de prijs van 52.200 F vanwege een bedrijf in faling;

7 juni 1979

- Invoeren van een aanvullend politiereglement op het verkeer in de Strijdersstraat;
- Goedkeuring van de lastvoorwaarden en raming t.b.v. 214.600 F voor levering van een staande wip (Terlindenlaan);
- Aanvragen van de vereiste machtiging tot het gratis verwerven voor openbaar nut van wegbedding van Varenblok alsmede van de uitgevoerde infrastructuurwerken ter waarde van 4.442.322 F;
- Goedkeuring van het lastenboek, plan en raming t.b.v. 3.010.779 F voor riolerings- en wegenwerken in de Wilrijkstraat, akkoordverklaring met de aanduiding van een privé-ontwerper en vaststelling van diens ereloon.
- Aankoop van een vlak- en vandikteschaaf ten behoeve van de gemeentelijke schrijnwerkerij aan de prijs van 50.000 F vanwege een onderneming in faling.
- Goedkeuring van de verrekening nr 2 voor meerwerken bij de uitvoering van lot IV - burgerlijke bouwkunde - van de oprichtingswerken van het pomp- en zuiveringsstation in de Struisbeek, t.b.v. 4.697.781 F
- Goedkeuring van de gemeenterekening 1978 op volgende totalen :

Toestand in geld

	Gedane ontvangsten	Gedane uitgaven	Saldo
Gewone dienst	242.641.433	202.663.312	39.978.121
Buitengewone dienst	64.589.883	39.896.347	24.693.536
Dienst voor orde	102.556.397	77.298.998	25.257.399
Totalen	409.787.713	319.858.657	89.929.056

Toestand in rechten

	Gewone dienst	Buitengewone dienst	Totalen
Vastgestelde rechten	251.188.087	103.948.628	355.136.715
Vastgelegde uitgaven	211.609.461	102.535.068	314.144.529
Ontvangstenoverschot	39.578.626	1.413.560	40.992.186

Rommelmart

In een rondschrijven van 25 januari 1979 deelde Minister A. Humblet mede dat per definitie iedere verkoop van voorwerpen op openbare plaatsen een ambulante handel is, waarvoor dan ook een vergunning vereist is.

De wet terzake voorziet echter een mogelijkheid voor de deelnemers aan onze rommelmarkt van de Jaarmarktfeesten 1979 om hun voorwerpen te verkopen zonder in het bezit te zijn van dergelijke vergunning.

Hiervoor is het echter vereist dat deelnemers vooraf inschrijven, zodat de organisatoren, d.w.z. het Jaarmarktcomité, een lijst van de deelnemers aan de bevoegde instanties kunnen overmaken vooraleer de activiteit plaatsheeft.

Dit jaar zullen wij dus met voorinschrijvingen moeten werken en zullen alleen degenen die vóór de gestelde datum ingeschreven zijn toegelaten worden tot de rommelmarkt op 2 september 1979.

Een volledig reglement voor deze rommelmarkt is vanaf 15 april te bekomen bij de sekretaris van het Jaarmarktcomité, dhr A. De Roeck, Administratief Centrum, Kontichstraat 19 te Edegem.

Belangstellenden kunnen inschrijven tussen 1 mei en 15 augustus 1979, vroeger of later binnengekomen inschrijvingen worden niet aanvaard.

Gemeentelijke Brandweer Opendeurdagen

De gemeentelijke brandweer, die als Z-centrum de brandbeveiliging moet verzekeren van de gemeenten Boechout, Hove, Lint, Kontich (zelfstandig korps) en Edegem, houdt op zaterdag 1 en zondag 2 september zijn deuren open voor het publiek, en dit van 10 tot 18.00 u.

Inwoners die graag eens het materiaal van deze goed werkende dienst van naderbij willen bekijken, kunnen van deze gelegenheid gebruik maken.

Filmvoorstellingen

Voor filmvoorstellingen is het Algemeen Reglement op de Arbeidsbescherming van toepassing, zodra deze voorstellingen gegeven worden in zalen waar het aantal toeschouwers de 50 kan overtreffen en indien er een scherm van meer dan 2 m² gebruikt wordt.

De toepassing van het Algemeen Reglement op de Arbeidsbescherming (A.R.A.B.) heeft voor gevolg dat er voor de zalen waar filmvoorstellingen worden gegeven, een vergunning hinderlijke inrichtingen 2^e klas vereist is. Zulke vergunning wordt na een openbaar onderzoek door het College van Burgemeester en Schepenen verleend. In het A.R.A.B. is echter een reeks van voorschriften opgenomen aangaande de bouw en de uitrusting van de zaal.

De zaal moet opgetrokken zijn in metselwerk of in beton, houten vloeren en treden zijn slechts bij bepaalde uitzonderlijke voorwaarden toegelaten en de dakbedekking moet uit vuurvast materiaal bestaan. De zitplaatsen moeten stevig vastgehecht zijn, minimum 50 cm breed en afgescheiden zijn met armleuningen of dergelijke.

Verder zijn er nog bepalingen over de trappen, de uitgangen, de controle-inrichtingen, de deuren, de elektrische installatie, de verwarming en luchtverversing. Indien er onvlambare films afgedraaid worden is het bovendien verplicht een afgezonderd "projektiemarkertje" en "oprolkamertje" te installeren, volgens welomschreven normen.

Laten we het er bij houden dat, gezien de bouw en de uitrusting van de bestaande zalen in Edegem, er een groot probleem bestaat voor het toestaan van filmvoorstellingen.

Al deze bepalingen vervallen echter indien de oppervlakte van het projectiescherm kleiner is dan 2 m².

Bijgevolg kunnen slechts filmvoorstellingen toegestaan worden door het College van Burgemeester en Schepenen indien het projectiescherm kleiner is dan 2 m².

Belangrijk Bericht

Kortelings zal er in het Administratief Gebouw een nieuwe telefooncentrale geïnstalleerd worden. De telefoonnummers van de administratieve diensten en van de politie zullen dan gewijzigd worden.

NIEUWE NUMMERS :

Administratieve diensten	57 78 40 (6 lijnen)
Politie	57 78 50 (2 lijnen)

De datum van het in voege gaan van deze nieuwe nummers zal via de pers medegedeeld worden.

Gemeentelijke Informatiebrochure

Met genoegen kunnen we mededelen dat eerlang een gemeentegids zal verschijnen.

Naast hoofdzakelijk informatieve opdracht heeft deze gids tot doel getuige te zijn van de vitaliteit en de activiteit van de gemeente.

Deze gids wordt op 10.000 exemplaren gedrukt en gratis verspreid bij alle inwoners en belangstellenden. Het vormt voor onze gemeente en haar adverteerders een uitstekend publiciteitsmedium.

Een afgevaardigde van de uitgeversmaatschappij (drager van een aanbevelingsbrief van het gemeentebestuur) zal eerstdaags de zelfstandigen bezoeken om hen een kans te geven zich voor te stellen in deze brochure.

Belangstellenden die eventueel geen bezoek mochten ontvangen en publiciteit wensen te maken in deze gemeentegids kunnen zich steeds opgeven op het gemeentesecretariaat (tel. 57.01.18)

Sport + aktie 1979-1980

Gezien het grote sukses van de vorige aktie en op vraag van de deelnemers verleende het College van Burgemeester en Schepenen toestemming om een nieuwe reeks rekreatie-sportactiviteiten voor 50-plussers in te richten en dit van september 1979 tot maart 1980.

De kosten dienen evenwel door de deelnemers zelf betaald te worden en worden geraamd op 30 F per aktiviteit en per deelnemer. Hoe meer deelnemers er echter worden ingeschreven, hoe lager de kosten per deelnemer zullen zijn.

Door de organisatoren werd een voorlopig programma opgesteld waarin de volgende aktiviteiten werden opgenomen: netbal, trimwandeling, turnen, fietsen, zwemmen, balspelen, yoga, tafeltennis, net-spelen, petanque, badminton en ritmische gymnastiek.

Alle belangstellenden kunnen inlichtingen bekomen en inschrijven bij:

- T. Goossens-Luyckx, Oude-Godstraat 107, Edegem (Tel. 57.07.32)
- A. De Roeck, p/a Administratief Centrum, Kontichstraat 19, Edegem (Tel. 57.01.18).

Doe mee aan deze Sport+aktie want lééf-tijd is belangrijker dan leeftijd!

Vertrouwelijke gegevens bestemd voor mijn nabestaanden

Het komt maar al te vaak voor dat een man zijn vrouw en kinderen, of dat een weduwe haar kinderen, over geldelijke zaken in het ongewisse laat. Zoiets is in onze tijd bijna niet meer denkbaar, en is in verband met het risico van plotseling overlijden ook niet verantwoord. Iedere meerderjarige dient daarom zijn persoonlijke zaken tijdig te regelen. Hoe men deze zaken moet regelen staat duidelijk vermeld in de brochure "Vertrouwelijke gegevens bestemd voor mijn nabestaanden", die te verkrijgen is op de gemeentelijke bevolkingsdienst, Kontichstraat 19, gelijkvloers, aan de prijs van 35 F/stuk.

T.V.-distributie Intercommunale Interteve

De algemene vergadering van Interteve, gemengde intercommunale van 11 gemeenten en de N.V. Ebes, vond plaats op 8 juni 1979 in het stadhuis te Lier. Bij deze gelegenheid werd het jaarverslag van deze Intercommunale Maatschappij voor T.V.- en F.M.-distributie toegelicht en goedgekeurd.

In 1978 steeg het aantal abonnees met 10%, zodat nu 70% van de aansluitbare woningen aan het T.V.-net verbonden zijn.

Om aan de stijgende vraag tot aansluiten te voldoen, zijn uitbreidingen van het T.V.-net noodzakelijk. De totale lengte bedraagt reeds 775 km, wat een investering van 400.000.000 F betekent.

In de gemeente Edegem telt men reeds 5.485 abonnees, wat overeenkomt met een percentagegraad van 71%. Dit zijn 487 aansluitingen meer t.o.v. 1977 of een aangroei van 10%.

Het distributienet bedraagt thans 100 km.

Als voornaamste uitbreidingen in 1978 noteren wij:

P. van den Bemdenlaan : 203 m

Boniverlei 225 m

Dr. Fr. Hemeryckxlaan : 244 m

Het jaarlijks abonnementsgeld (zonder BTW) bedraagt thans bij Interteve zonder convertor 2.416 F en met convertor 2.620 F.

Het is wellicht interessant dit jaarlijks abonnementsgeld te vergelijken met de in de onmiddellijke omgeving geldende tarieven (eveneens zonder BTW):

- een zuivere intercommunale :
zonder convertor 2.412 F
met convertor 2.760 F
- een privé firma : 2.838 F.

Huwelijksjubilea

De Burgemeester en Schepenen bezochten onderstaande jubilarissen, maakten hen de gelukwensen van Zijne Majesteit de Koning over, en overhandigden een gemeentelijk geschenk :

Briljanten bruiloft

Pierre Hofman - Vercammen Maria
Victoriastraat 18 16.5.14

Gouden bruiloft

Alphonsius Goyvaerts - Dumont Virginia
Lentelei 37 3.4.29

Gaston Wybo - Van Berckelaer Julia
Vrijwilligersstraat 6 6.4.29

Ludovicus Van Dijck - Van Crieking Amelia
Onafhankelijkheidsstraat 46 11.5.29

Henricus Everaert - Van Roosenbroeck Ovida
Mortselstraat 34 25.5.29

Familieleden van jubilarissen worden verzocht het gemeentebestuur, dienst secretariaat, ongeveer een maand vóór de viering in te lichten.

Vakantie maatschappelijk assistente

Wegens jaarlijkse vakantie zal de maatschappelijk assistente geen zitdag houden op 31.07; 02.08; 07.08; 09.08; 14.08; 16.08.

Voor inlichtingen betreffende de kinderopvangdienst kan men zich tijdens deze periode wenden tot dhr. A. De Roeck - Administratief gebouw - Kontichstraat 19 Edegem (Secretariaat)

Vanaf 20.08 zal de maatschappelijk assistente zoals gewoonlijk zitdag houden op dinsdag van 9 u tot 12 u en van 17 u tot 20 u, en op donderdag van 14 u tot 16.30 u.

Jaar van het Kind

Gratis rondritten per autobus in Edegem voor kinderen van het lager onderwijs.

Tijdens de vakantiemaanden juli en augustus, telkens op donderdag van 13,30 u tot 17,30 u, zullen er gratis boeiende rondritten met de gemeentelijke autobussen worden ingericht doorheen gans Edegem, met aangepaste wandelingen en begeleiding op het recreatiegebied Fort V, Mussenburg, Hof ter Linden en Romeinse Put, dit voor de kinderen van het lager onderwijs.

Gezien het beperkt aantal kinderen per autobus (maximum 2 x 33 kinderen), dienen de kinderen die willen deelnemen wel tijdig in te schrijven bij middel van onderstaande strook. Zij die eerst inschrijven hebben natuurlijk voorrang.

Vanaf heden kunnen deelnemingskaarten worden bekomen bij de telefoniste in de hal van het Administratief Gebouw, Kontichstraat 19, tegen afgifte van het inschrijvingsstrookje.

Data en vertrekplaatsen :

- 5 juli : Gemeenteplein
- 12 juli : De Schrans - Molenveldlaan
- 19 juli : Sint-Gorikspein
- 26 juli : Kerkplein
- 2 augustus : Rombaut Keldermansstraat - O.-L.-Vr.-van-Lourdescollege
- 9 augustus : De Schrans - Molenveldlaan
- 16 augustus : Sint-Gorikspein
- 23 augustus : Kerkplein
- 30 augustus : Gemeenteplein

Vertrek telkens om 13,30 uur



DEELNEMINGSSTROOK PER GEZIN

Aantal kinderen :

Naam :

Voornamen :

Adres :

Leeftijd :

zal (zullen) deelnemen aan een autobusrondrit tijdens de vakantiemaanden.

VOORKEURVERTREKPLAATS :

Tijdens de maand :

Hoekje voor Heemkunde

Kosters uit drie eeuwen Edegemse geschiedenis

In deze bijdrage willen we enkele bijkomende gegevens verstrekken bij wat we in onze "Geschiedenis van Edegem" over de kosters uit vroeger eeuwen hebben geschreven. Het toeval wil dat het gaat om drie kosters uit drie verschillende eeuwen, van de 15de tot de 17de eeuw.

Over de 15de-eeuwse kosters waren we erg slecht ingelicht: tot nog toe kenden we er maar één, nl. **Andries den Zwarte**, die we het kostersambt in de Edegemse kerk zagen vervullen tussen de jaren 1438 en 1454, maar die best ook wel een tijdje voor en na die data in functie kan zijn geweest (1).

Thans kunnen we een tweede kostersnaam voor de 15de eeuw vermelden, zij het dan dat we die kerkbedienaar slechts bij de voornaam horen vernoemen.

Op 27 februari 1494 (n.s.) krijgen de pastoor van Berchem, de koster van Mortsel en **Jannese den costere van Eedeghem** een uitnodiging vanwege de schepen van Antwerpen, om aldaar te komen getuigen in de zaak van de weduwe van wijlen de Berchemse koster, **G. Wouters** (2).

De toedracht van die zaak ontgaat ons en is ook van minder belang voor de Edegemse geschiedenis. Vast staat dat zekere **Jannese** of **Joannes** in 1492 koster was te Edegem.

Ook voor de 16de eeuw mochten we een nieuwe kostersnaam ontdekken, nl. die van **Lancelot vanden Wijngaerde**, die we tot nog toe enkel maar als griffier of secretaris kenden (3).

Uit een Antwerpse akte van 29 september 1553, waarin ene **Margriete van Mansdale** haar Edegemse goederen, o.m. haar hoeve **den Eeckhof** verkoopt, vernemen we dat ze ook een beemd te Kontich (op de grens met Edegem) verkoopt aan **Lancelot vanden Wijngaerde, costere tot Eedegem** (4). Ook dit staat dus vast: onze griffier was tegelijk koster in 1553.

Hij dient dus ingelast te worden in de lijst van de 16de-eeuwse kerkbewaarders, waar hij - vermits hij in 1557 stierf - de voorganger was van **Jan Marissen**, koster in 1560 (5).

We drukken in extenso en met behoud van de originele spelling, een akte van 1 juni 1559 af, waarin het sterfhuys of de erfenis van wijlen koster-klerk **L. vanden Wij(n)gaerde** wordt geregeld tussen de mombors of voogden van diens minderjarige kinderen, en de griffiers- of kostersweduwe, **Anna sClercx** (6).

Bauo vanden Wygaerde, Simon Naulaet, Franchois Pauwels enden Merten de Bruijne, als momboiren vanden ombeiaerden kinderen Lanceloots wylen vanden Wygaerde, in zynder tyt clerck deser voirss. heerlycheyt, daer moeder af is Anna sClercx. Ende hebben bekent ende verleden dat zylieden met der voirss. Anna ende Jannen Peeters, haren momboir haer wettelyck met den rechte geleuert, die oock mede voer ons compareerde ende het ondergess. bekenden, **ouercomen** zyn aengaende de goeden, **haue** ende erue byden voirscreuen Lanceloot wylen achtergelaten. Ierst de **haue**lycke goeden, sal de selue weduwe die al behouden, ende daer mede haren wille mogen doen; ende den erfgoeden aengaende, sal de drye vierendeelen daer af moghen gebruycken haren leefdage geduerende, sonder nochtans de selue goeden ennichsins te mogen **alienen** oft belasten, ende het vierde vierendeel sal oock mogen gebruycken acht jaren ende niet langer. Welcke acht jaren **geexpireert** wesende, sal vanden seluen vierendeel afstant moeten doen. Sal oock daer en tusschen de huysen moeten onderhouden van **weege**, daecke, platen ende van **sullen**, daert van noode wesen zal tot haren coste ende schult ende weerschult dragen ende betalen. Op den last dat zy gehouden zal zyn hare ende des voirss. wylen Lanceloots haers mans wettige kinderen te onderhouden van cost, cleederen, ate ende drancke, sieck ende suchtych tot aender tyt zy tot huwelycken oft ennigen anderen geapprobeerden state gecomen sullen zyn ende de knechtken doen leeren lesen, scrijuen ende een ambacht, ende Peeteren der scholen houden tot dat hy bequaem sal zyn om eene costerije te mogen bedienen. Ende hen ende elcken van hen comende totten voirss. huwelycken oft anderen geapprobeerden state, geuen achthien carolus guldenen, elcken daer af tot twintich stuuers Brabantscher munten gerekent, alsoe dat op en dient (sic) gebeurde yemanden vanden voirss. kinderen aflyuich te wordene aleer zij totten voirss. state gecomen sullen syn, sullen de achthiene carolus guldenen die den aflyuegen gecompenteert souden hebben, **accresceren den superuiuenten**. Ende sal de voirss. weduwe mogen vercoopen alsulcken stuck lants als Costen Ykens in hueringen heeft, waer af noch twee parcheelen vuyt te coopen syn, die sy tot haeren laste nemen moet, ende hebben daer af schade ende bate. Alle welck des voirss. is heeft de selue weduwe ten bysyne ende consente vanden voirss. haren momboere heeft (sic) geloift ende geloift midts desen te onderhouden ende te volbringe, haren persooene ende goeden, ruerende ende onruerende, jegenwoirdighe ende toecomende, daer vore verbindende ende verobligerende, al sonder fraude oft list. Actum prima Junij XV^c negenenvyftich, present Jan Peeters ende Cornelis Wyns, scepenen et me

(get.) De Campo.

Interessant in deze akte is zeker de passage die zegt welke verplichtingen de moeder tegenover de kinderen heeft : ze moet ze niet alleen voeden, kleden en verzorgen, maar bovendien moet ze de "knechtkens" of jongens laten leren lezen en schrijven en dient ze hen voor een ambacht op te leiden. Van meisjes wordt niet gewaagd. Voor de zoon Peter wordt duidelijk gestipuleerd dat moeder hem zolang moet laten naar school gaan, tot hij in staat zal zijn een "costerij" te bedienen. Welnu, Peter vanden Wij(n)gaerde zou koster worden te Edegem; in 1569 bekleedde hij het ambt, maar reeds in 1570 moet hij zijn overleden (7).

Een laatste aanvulling op de geschiedenis van de koster voert ons naar de 17de eeuw en wel naar **Guilliam van Messauws**, die we weliswaar al kenden, maar over wie we toch iets meer hebben vernomen. We wisten dat hij in 1610 naar Edegem was gekomen als koster-schoolmeester, dat hij er een kamer betrok die door het dorpsbestuur was gehuurd, en dat hij zich, gezien het feit van zijn cumulatie, door een hulpkoster liet vervangen(8). In 1611 had deze kerkbewaker-onderwijzer ons reeds verlaten. Toevallig kwamen we nu te weten waar hij naartoe is getrokken : Van Messauws werd koster in de St.-Willebrorduskerk te Antwerpen (9), een kerk die zich buiten de toenmalige wallen bevond, ongeveer bij het huidige St.-Jansplein.

We vonden deze paar nieuwe gegevens over de koster van onze oude kerk belangrijk genoeg om ze in een "Hoekje voor Heemkunde" samen te brengen, te meer daar de koster ook traditioneel de taak van dorpsschoolmeesters uitoefenden.

Prof. Dr. R. Van Passen

- (1) Geschiedenis van Edegem, 101,823
- (2) Stadsarch. Antw., Certificatieboek 2,262v°.
- (3) Geschiedenis van Edegem, 466
- (4) Stadsarch. Antw., Certificatieboek 8, 118r°.
- (5) Geschiedenis van Edegem, 280.
- (6) Rijksarch. Antw., Fonds Mortsel 1, 8v°-9r°.

Enkele moeilijke woorden (vetjes in de tekst)

ouercomen : overeengekomen; haue : have, roerend goed; hauelyck : roerend; allen : vervreemden, verkopen; geexplieert : verlopen; weege : wanden, muren; sulen : drempels; wederschult : vergelding; accresceren den superuienten : toegevoegd worden aan het deel van de overlevenden.

(7) Geschiedenis van Edegem, 280.

(8) Geschiedenis van Edegem, 351, 916.

(9) J.B. STOCKMANS, Antwerpen's Sint-Willebrorduskerk. Antwerpen, 1893, 222.



E D E G E M

INLICHTINGSBLAD UITGEGEVEN DOOR HET GEMEENTEBESTUUR

(verschijnt 10 x per jaar)

nr 62 juli-augustus 1979

Kringloop-actie voor glas, karton en papier.

Hebt U er al over gehoord of hebt U het vorige gemeentelijk info-blad niet gelezen omdat U met vakantie was, waarvan wij hopen dat het voor U is meegevallen.

Wij van onze kant hopen dat onze kringloop-actie voor het hergebruiken van glas, karton en papier ook zal meevallen, maar dat zal dan van U afhangen.

Gedurende de weken van 25/28 september, 22/26 oktober en 26/30 november 1979, zullen wij langs komen om al uw gespaarde flessen, uw karton en papier met een speciale ronde op te halen. De juiste dag zal U later worden medegedeeld.

Verzamel nu reeds de ledige flessen en ontdoe ze van de sluiting of stop, terwijl U het karton en papier samenbundelt tot handige pakken, die gemakkelijk te hanteren en te stapelen zijn.

Dit weze dan uw positieve bijdrage ter besparing van energie bij grondstofwinning en produktie, die naar recente gegevens ca. 35% kan bedragen.

Wij rekenen alvast op uw medewerking.

Belangrijk : het is een goede gewoonte dat in onze gemeente Edegem door bepaalde verenigingen oud papier wordt opgehaald, dit om twee redenen :

- 1° besparing van papier en recyclage.
- 2° spijzen van hun vereniging-financiën.

Het spreekt vanzelf dat dit kan blijven gebeuren.

De burgers die dit vroeger deden bewaren hun oud papier en geven dit ter beschikking van de verenigingen, op de af te spreken datum.

Hierbij blijft een goede gewoonte bestaan !

Belangrijk bericht

Met ingang van 17 september 1979 zullen de telefoonnummers van de administratieve diensten en van de politie gewijzigd worden.

Nieuwe nummers :

ADMINISTRATIEVE DIENSTEN	57 78 40 (6 lijnen)
POLITIE & BRANDWEER	57 78 50 (2 lijnen)
BRANDWEER (dringende oproepen)	900

Buiten de normale werkuren zullen de volgende nummers van toepassing zijn :

57 78 40	Kabinetten Burgemeester en Gemeentesekretaris
57 78 41	Kabinetten der Schepenen
57 78 42	Dienst Bevolking en Burgelijke Stand Maatschappelijk Assistentie
57 78 43	Sekretariaat
57 78 44	Technische Dienst en Ontvangerij
57 78 45	Dienst Gemeentewerken

Kent U onze gemeenteschool ?

Open school

Voor de kinderen steeds open, ook vóór en na de lesuren en op vrije dagen. Zich thuisvoelen is een belangrijke bekommernis.

Voor de ouders : steeds welkom met wensen, kritiek, vragen.

Voor de leerkrachten : eerlijke openheid tegenover ouders en kinderen.

Kind-gerichte school

Kinderen kunnen graag naar school komen.

Naast **PLICHTEN** heeft het kind **VOLWAARDIGE RECHTEN**.

De school is er voor de kinderen, en niet andersom.

School voor het leven

Wij streven naar opvoeding tot zelfstandigheid, goede leefgewoonten en praktische studiegewoonten.

In onze opvoeding vergeten we niet de sociale, culturele en sportieve vorming.

School voor alle kinderen

Rang of stand spelen geen rol.

Meer- en minderbegaafden krijgen dezelfde waardering.

Bijwerkmogelijkheden voor zwakke leerlingen

Bijkomende opdrachten voor de knapsten.

Contact met ouders

2 organismen die zich ten dienste van de school en haar leerlingen stellen :

- oudercomité AVE voor de sport
- oudergroep voor de andere aspecten

georganiseerd oudercontact :

- 1 algemene ouderavond
- 1 ouderavond in de klas van het kind
- 2 individuele ontvangsten door de leerkracht.
- open klasnamiddag voor de grootouders.

Rapporten

Voor het eerste leerjaar vorderingsrapport.

Voor alle andere leerjaren puntenrapport en observatierapport.

De rapporten geven halfrimestrieel een duidelijk overzicht over de prestaties.

Proeven

Geen examens, wel regelmatig testen en toetsen om een goed beeld van de prestatie, het kennen en kunnen te verwerven.

Op het einde van het zesde leerjaar **Kantonnaalexamen** met officieel getuigschrift.

Buitenschoolse activiteiten

Sport, jeugdtheater, film, muziek, uitstappen, knutselen.

Schoolreizen en leeruitstappen

Voor iedere klas een mooie schoolreisdag

Voor 5de en 6de leerjaar : bos en zeeklassen

Voor 6de : tweedaagse reis

Interessante leeruitstappen.

Kosteloze diensten

Boeken, schriften, invulboekjes, takenbloks en schoolgerei gratis.

Uitgebreide reeks didactisch materieel.

Goed gevulde klasbibliotheken.

Voor iedereen een gelijkwaardige prijs op het einde van het schooljaar.

Logopediste

Zwemmen

Bijzondere leerkracht lichamelijke opvoeding

Franses les

Avondstudie

Taallabo

Schoolbus

Overblijven op de middag

VOOR- en NABEWAKING

De Gemeentelijke Basisschool is een Confessionele Christelijke School.

Onze opvoeding is op Christelijk-Evangelische basis gericht.

Er is echter gelegenheid tot het volgen van Katholieke Godsdienst - Protestantse Godsdienst - Israëlitische Godsdienst - Islamitische Godsdienst en **niet-confessionele zedenleer**.

Elke overtuiging wordt gewaardeerd en aanvaard.

Hoewel we steeds naar beter streven durven wij onze school een goede onderwijsinstelling noemen omdat :

De leerlingen die we afgeven de verwachte resultaten behalen;

We een equipe toegewijde en hardwerkende leerkrachten vormen;

We erin slagen eigentijds te zijn, zonder stijf te worden;

De meeste kinderen graag naar de school komen; Het gemeentebestuur ons met hart en hand leidt en steunt;

We veel van kinderen houden...

INSCHRIJVING van nieuwe leerlingen en INLICHTINGEN

Van maandag 2 juli tot en met dinsdag 10 juli

Van maandag 20 augustus tot en met zaterdag 1 september

telkens van 10.00 u tot 12.30 u

van 13.30 u tot 17.00 u

van 18.30 u tot 21.00 u

Schoolhoofd : Jan Coninx

telefoon : bureau 57 56 76

privé 57 47 00

schoolhuis 57 52 93

Het nieuwe schooljaar begint op **MAANDAG 3 SEPTEMBER**

Les van 9.30 tot 11.15 's namiddags vrij.

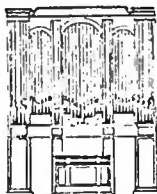

Gemeentelijke Muziekacademie Wilrijk, bijafdeling Edegem

Kultureel Centrum, Drie Eikenstraat 16

Disciplines :

- notenleer voor jongens en meisjes vanaf 8 jaar (volledige leergang notenleer gespreid over 5 jaar)
- apart onderricht voor volwassenen
- instrumenten : piano, dwarsfluit, viool, klarinet, saxofoon, trompet, bazuin, gitaar, accordeon

Kostprijs : het onderwijs is volledig gratis.

Verlofregeling :

dezelfde als in het lager- en middelbaar onderwijs

Direkteur : de heer Herman Verschraegen

Inschrijvingen :

op het secretariaat van de muziekacademie, Drie Eikenstraat 16 :

maandag 3 september van 17.30 u. tot 20.30 u.

dinsdag 4 september van 17.30 u. tot 20.30 u.

woensdag 5 september van 17.30 u. tot 20.30 u.

Inlichtingen :

— tijdens de inschrijvingsdagen -tel. 57.42.01 (na 17.30 u.)

— na deze dagen : secretariaat muziekacademie - tel. 57.42.01 (na 17.30 u.)

Talenpracticum

De bedoeling van het talenpracticum is vooral talen te leren spreken.

Het is natuurlijk onmogelijk van enkel te spreken, er worden ook begrippen van meervoudsvormen, gebruik van werkwoorden, e.d. ingeoefend.

Wij wensen aan belangstellenden een dienst te bewijzen. Hen de mogelijkheid geven van vroeger gestudeerde talen opnieuw te leren spreken, zodat de kans bestaat om ons ook in vreemde talen uit te drukken.

Er worden geen proeven afgenomen of diploma's gegeven, het talenpracticum beantwoordt aan de behoefte van velen om gewoon eens een korte tijd (1 1/2 u.) zich te herbronnen bij een leraar, die de door de leerling gekozen taal kan onderwijzen met behulp van moderne apparatuur.

De nieuwe reeksen vangen aan vanaf 17 SEPTEMBER 1979.

Het inschrijvingsgeld is vastgesteld op 1.000 F. voor een reeks van 25 lessen van elk 1 1/2 u., met een minimum aantal inschrijvingen van 15 leerlingen per reeks voor het 1ste leerjaar, 12 leerlingen voor het 2de leerjaar en 10 leerlingen vanaf het 3de leerjaar.

Voor gepensioneerden bedraagt het inschrijvingsgeld slechts 500,— F. per lessenreeks van 25.

De voorlopige planning is als volgt :

MAANDAG

Engels

8.30 - 10.00 uur 3^e jaar Mevr. Versluys

10.00 - 11.30 uur volmaking Mevr. Versluys

19.00 - 20.30 uur 2de jaar M. Van der Sande

20.30 - 22.00 4de jaar M. Van der Sande

DINSDAG

Nederlands voor anderstaligen

13.15 - 14.30 uur M. Pensaert

14.30 - 16.00 uur :

eventueel 2de cursus volgens inschrijving.

Duits

19.00 - 20.30 uur 4de jaar M. De Vroeye

20.30 - 22.00 uur 2de jaar M. De Vroeye

WOENSDAG

Engels

19.00 - 20.30 uur 3de jaar M. Van der Sande

20.30 - 22.00 uur 1ste jaar

DONDERDAG

Spaans

8.30 - 10.00 uur 1ste jaar

Frans

10.00 - 11.30 uur 2de jaar Mevr. Deckers

19.00 - 20.30 uur 3de jaar Mevr. Deckers

20.30 - 22.00 uur 4de jaar Mevr. Deckers

VRIJDAG

Spaans

19.00 - 20.30 uur 3de jaar Mej. Ceulemans

20.30 - 22.00 uur 2de jaar Mej. Ceulemans

Om het ons mogelijk te maken een lesindeling op te stellen en richtinggevend te weten hoeveel leerlingen wij mogen verwachten, verzoeken wij U beleefd, onverwijld onderstaande strook in te vullen en terug te zenden aan Mevr. Aerts-Lietaer, Schepen, Kontichstraat 19, Edegem, met de vermelding "Talenpracticum".

Voor meer inlichtingen kan men telefonisch terecht op het secretariaat, Gemeentehuis, Kontichstraat, 19, Edegem, tel. 57.01.18, dienst talenpracticum.

(Zie inschrijvingsstrookje achteraan.)

JAAR
VAN HET
KIND
1979

Gratis rondritten per autobus
in Edegem voor kinderen van
het lager onderwijs.

In het vorig nummer van het gemeenteblad kondigden we aan dat tijdens de maanden juli en augustus boeiende rondritten met de gemeentelijke autobussen zouden plaatsgrijpen doorheen gans Edegem, met aangepaste wandelingen en begeleiding op het recreatiegebied Fort V, Mussenburg, Hof ter Linden en Romeinse Put, voor kinderen van het lager onderwijs.

Tijdens de afgelopen maand kende dit initiatief veel succes.

Kinderen die nog willen deelnemen kunnen, zolang de voorraad strekt, deelnemingskaarten verkrijgen in de hal van het Administratief Gebouw, Kontichstraat 19, tegen afgifte van onderstaande strook.

Hieronder herhalen wij nog even de data en vertrekplaatsen van de ritten van de maand augustus :

- 16 augustus : Sint-Gorikspein
- 23 augustus : Kerkplein
- 30 augustus : Gemeenteplein

Vertrek telkens om 13,30 uur

(Zie inschrijvingsstrookje achteraan.)

Zaterdag 1 september 1979
Troeteldierenprijskamp

Op zaterdag 1 september 1979 worden alle kinderen met hun troeteldier uitgenodigd op onze grote prijskamp ter gelegenheid van de jaarmarkt.

Er is een verrassingsgeschenk voor ieder kind !!!

En... misschien win je nog wel een prijs voor :

- het mooiste dier
- het best verzorgde dier
- de beste relatie kind-dier
- het mooist verzorgde hok of kevie
- de origineelste presentatie

Heb jij een mooi troeteldier ? Kom dan op zaterdag 1 september 1979 naar het Cultureel centrum in de Drie Eikenstraat.

Je kunt je daar laten inschrijven van 15 tot 15.45 uur.

De keuring van de troeteldieren gebeurt tussen 16 en 16.45 uur en de uitreiking van de prijzen om 17 uur.

Wij verwachten jullie allen op onze prijskamp !



Op vrijdag 12 oktober 1979
wordt het
9de Feeëriek Basilieconcert
georganiseerd.

De volgende groepen en personen verlenen hun medewerking :

- Koperensemble Theo Mertens
- Balletschool Jeanne Brabants
- Männerchor Wesel 1946 E.V.
- Weseler Frauenchor 1977
- recitant Toon Brouwers.

Meer informatie volgt in het volgende info-blad en op de affiches.

Tentoonstellingen

Tijdens de Jaarmarktfeesten op 1 en 2 september 1979 en het weekend van 8 en 9 september wordt door de Gemeentelijke Gezinsraad van Edegem een tentoonstelling ingericht in het kader van het Jaar van het Kind met als thema's :

- de onbewuste kindertaal met kindertekeningen
- kussens met afbeeldingen van kinderspelen

Openingsuren :

telkens van 10 tot 12 en van 14 tot 18 uur.

Verder programma 1979 :

- 22 september tot 14 oktober : Kunst uit zwart Afrika
- 20 oktober tot 11 november : Jan Moens
- 17 november tot 9 december : Freddy Theys
- 15 december tot 30 december
Foto- en diawedstrijd "Jaar van het Kind"

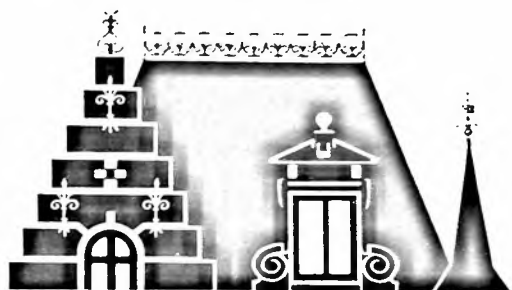

**huis
Helleman**

Strijdersstraat 14
2520 edegem

Openingsuren :

zaterdag - zondag 10 - 12.30 en 14 - 18 uur
woensdag 14 - 17 uur en vrijdag 14 - 16 uur

Huis Helleman is gratis toegankelijk en een bezoek loont zeker de moeite.

Gemeenschappelijke Manifestatie Kulturele Raden Antwerpse Randgemeenten

De kulturele raden van de randgemeenten van Antwerpen hebben sinds enkele maanden de handen in elkaar geslagen om tot belangrijke gemeenschappelijke manifestaties te komen.

Het initiatief ging hierbij uit van de schepenen van kultuur van de volgende gemeenten :

Berchem - Borgerhout - Deurne - Edegem - Ekeren - Hoboken - Merksem - Mortsels en Wilrijk.

Tot nu toe werd een intergemeentelijke diawedstrijd ingericht die in januari 1979 werd afgesloten met de prijsuitreiking te Mortsels.

Een volgende, meer spektakulaire prestatie bestaat in twee grootse muzikale manifestaties die te Wilrijk zullen plaatsvinden.

De eerste manifestatie, die op zaterdagmiddag 15 SEPTEMBER plaatsheeft, bestaat uit een sterwandeling, uitgevoerd door 6 muziekmaatschappijen.

Vanuit verschillende punten van Wilrijk zullen ze opstappen naar het centrale Bist-plein te Wilrijk waar

zij de één na de andere zullen verschijnen in hun respectievelijke uniformen en op de tonen van aangepaste marsmuziek.

Op de Bist zelf zullen nog enkele nummers uitgevoerd worden door jeugdige majorettendrumbands, zodat er die namiddag te Wilrijk heel wat te horen en te zien zal zijn.

Aan deze publieke dagmanifestatie nemen groepen deel uit :

Berchem - Edegem - Mortsels en Wilrijk.

Een tweede muzikaal gebeuren is een groot concert, dat op vrijdag 5 OKTOBER

in de nieuwe prachtige zaal "De Kern" in het hartje van Wilrijk zal plaatshebben.

Zes grote muziekmaatschappijen zullen de toehoorders vergasten op de beste nummers uit hun repertoire.

Uit Berchem, Edegem, Ekeren, Hoboken en Wilrijk komen deze formaties, die een afwisselend en in de grote moderne ruimte uitstekend klinkend programma zullen brengen.

Jaarmarktfesten 1979

Programma

ZATERDAG 1 en ZONDAG 2 SEPTEMBER

Braderij in het centrum van de gemeente (zaterdag van 8 tot 22 uur en zondag van 14 tot 22 uur).

Boekenbeurs in het voorlopig Kultureel Centrum, ingericht door het Davidsfonds in samenwerking met de drie openbare bibliotheken en de gemeentelijke discotheek (zaterdag van 15 tot 18.30 uur en zondag van 10 tot 19 uur).

Vogeltentoonstelling in de gemeenteschool Andreas Vesalius, ingericht door de Vogelkundige Kring St.-Franciscus (zaterdag van 9 tot 20 uur en zondag van 9 tot 19 uur).

Vogeltentoonstelling in de zaal Eendracht, ingericht door de Vogelkundige Kring 't Klavertopje (zaterdag en zondag van 10 tot 20 uur).

Tentoonstelling van kindertekeningen i.v.m. het Jaar van het Kind in Huis Hellemans, ingericht door de gemeentelijke gezinsraad (zaterdag en zondag van 10 tot 12 en van 14 tot 18 uur).

Tentoonstelling in het Parochiecentrum, ingericht door de K.A.V.-Centrum, (zaterdag en zondag vanaf 10 uur).

Bloementapijt in de voortuin van Huis Hellemans in het teken van het Jaar van het Kind, aangelegd door de Koninklijke Tuin- en Landbouwmaatschappij van Edegem (uitvoering op zaterdag vanaf 9 uur).

Opendeurdagen Gemeentelijke Brandweer in de Zomerlei (zaterdag en zondag van 10 tot 18 uur).

ZATERDAG 1 SEPTEMBER

Grote dierenprijskamp aan de dreef Hof ter Linden van 9 tot 12.30 uur.

Parachutistensprong uitgevoerd door de Vlaamse Liga van Paraclubs naast de dreef Hof ter Linden tussen 14 en 16 uur.

Wielervedstrijd "Grote Superfinale der Verenigde Wielorganisators", ingericht door EBC Molenvrienden voor nieuwelingen - vertrek (15 uur) en aankomst in de Oude-Godstraat.

Feestschietsing op staande wip in het Hof ter Linden, ingericht door de Koninklijke Handboogilde St.-Sebastiaan te 15 uur.

Prijskamp voor Troeteldieren in de tuin van het voorlopig Kultureel centrum van 15 tot 17 uur.

Demonstratie-proefles "Opleiding Gezelschapshonden" door het Centrum voor Hondenopleiding in de tuin van het voorlopig Kultureel Centrum van 15 tot 17 uur.

Verkoop van vers gebakken vis door de Heistse Visbakkers op de parking naast Huis Hellemans van 15 tot 18 uur.

Hondenshow door de "Bernards" Kennel van de Monnikenpas" in de braderijstraten van 16.30 tot 18 uur.

Jaarmarktspelen: individuele spel- en behendigheidspoeven voor jong en oud in de Hovestraat van 18.30 tot 20.30 uur.

Kermistaptoe door de Koninklijke Fanfare St.-Rosalia en de Vrije Accordeonmaatschappij De Nachtegaal in de braderijstraten te 20 uur.

ZONDAG 2 SEPTEMBER

Grote Duivenprijskamp van Quiévrain, ingericht door de Duivenbond van Edegem. Inkorving in lokaal Volkslust.

Rommelmarkt in de Doelveldstraat van 9 tot 13 uur.

Voetbaltornooi F.C. Belgica in de Molenlei van 10 tot 18 uur (kwalificatiewedstrijden).

Openluchtms met muzikale begeleiding van het Edegems Harmonieorkest aan de Basiliek te 11 uur.

7de Wandelrally "Te voet door Edegem", ingericht door de Minirijders - Edegem Rally Team; vertrek zaal Eendracht tussen 12 en 13.30 uur. Inschrijving ter plaatse.

Grote Viswedstrijd "Schaal Burgemeester J. van den Kerkhof", ingericht door de Hengelmaatschappij Om ter Grootst, op het Arendsneest te 14 uur. Inschrijving te 13 uur.

Vertelnamiddag voor kinderen van 3 tot 7 jaar, ingericht door het Davidsfonds met de gekende sprookjesschrijfster Amarillis van 14 tot 15.15 uur.

Viering 40-jarig bestaan van het Belgische Rode Kruis - Vlaamse Gemeenschap, Afd. Edegem: inhuldiging van een nieuwe reanimatorwagen en ont-plooiing materiaal in de Drie Eikenstraat (naast dreef Hof ter Linden) van 15 tot 18 uur.

Schiëting op twee wippen in zaal Volkslust, ingericht door de Liggende Wipmaatschappij Het Pleintjeskwartier te 15 uur.

Volksspelen tussen 't Boske en de Pelgrim in de Hovestraat te 15 uur.

De Knapkoekers : Optreden van een karnaval en folklore groep uit Maaseik in de braderijstraten van 15 tot 17 uur.

Optreden van de St.-Joris Boy-Scouts Pipe Band, in de volksmond The Lowland Pipers uit Turnhout in de braderijstraten van 15 tot 17 uur.

Vertelnamiddag voor kinderen van 8 tot 12 jaar, ingericht door het Davidsfonds met de gekende sprookjesschrijfster Amarillis van 15.30 tot 16.45 uur.

Concert in de tuin van het voorlopig Kultureel Centrum door het Edegems Harmonieorkest te 16.30 uur.

Optreden van de volksdansgroep VVKB Die Schaere op het podium aan het gemeentehuis van 19 tot 20 uur.

Vuurwerk naast de dreef Hof ter Linden te 21.30 uur.

MAANDAG 3 SEPTEMBER

H. Mis aan de kapel "Troost in Nood" in de Kontichstraat te 7.45 uur.



TALENPRACTICUM

Mr./Mevr. :

Adres :

.....
.....

wenst volgende taal te leren spreken :

FRANS DUIJS ENGELS SPAANS NEDERLANDS voor anderstaligen (doorhalen wat niet past)

..... leerjaar dag uur tot uur.



GRATIS RONDRITTEN VOOR KINDEREN VAN HET LAGER ONDERWIJS

Deelnemingsstrook per gezin

Aantal kinderen :

Naam :

Voornamen :

Adres :

Leeftijd :

zal (zullen) deelnemen aan een autobusrondrit tijdens de maand augustus.

VOORKEURVERTREKPLAATS :

Wielervedstrijd "Grote Prijs der Gemeente Edegem", ingericht door EBC Molenvrienden voor Internationale Liefhebbers - vertrek (13 uur) en aankomst aan het Administratief Centrum.

Voetbalwedstrijd Wisselbeker L. Tindemans tussen het Gemeentepersoneel Edegem en de Edegemse Middenstand op het terrein van KVV Belgica-Edegem Sport in de Oude-Godstraat te 18.30 uur.

+ **Barbecue** ten voordele van de op te richten Atletiekclub Belgica-Edegem Sport te 19 uur.

DINSDAG 4 SEPTEMBER

Wekelijkse markt in de Trooststraat van 6 tot 13 uur.

Grote Jaarmarktschiëting in de zaal Volkslust, ingericht door de Liggende Wipmaatschappij Het Pleintjeskwartier te 19.30 uur.

VOOR HET JUISTE PROGRAMMA EN DE JUISTE AANVANGSUREN, RAADPLEEG DE KERMISAFFICHE.

Voor verdere inlichtingen :

Jaarmarktcomité
Dhr. A. De Roeck
Administratief Centrum
Kontichstraat 19
Edegem
(Tel. 57.01.18 - toestel 213)



E D E G E M

INLICHTINGSBLAD UITGEGEVEN DOOR HET GEMEENTEBESTUUR

(verschijnt 10 x per jaar)

nr 63 oktober 1979

● Gemeenteraadszittingen

Tijdens de gemeenteraadszittingen van 9.8.79 en 6.9.79 werden o.m. volgende punten behandeld :
RAADSZITTING VAN 9 AUGUSTUS 1979

- Ontslag op eigen verzoek van raadslid L.Tindemans, en eedaflegging van zijn opvolger W.In't Ven.
- Vaststelling van de lastvoorwaarden inzake volgende aankopen :
 - a) politiewagen
 - b) commando-estafettewagen voor de gemeentelijke brandweer
 - c) nieuwe offsetmachine voor de gemeenteadministratie
 - d) grijper voor de nieuwe hydraulische vrachtwagenkraan
 - e) meubelen voor de gemeenteschool.
- Aangaan van leningen bij het Gemeentekrediet van België,
 - a) t.b.v. 2.600.000 F - 3e schijf aankoop Fort V
 - b) t.b.v. 10.225.000 F - aandeel gemeente in de bouw van de sportaccommodaties in de Jan Verbertlei, ruwbouw, sanitaire installatie, elektriciteit en afwerking.
- Verlenen van een toelage aan de minder-validen, die vrijgesteld zijn van het betalen van radio- en T.V.-taks, in de abonnementskosten van de T.V.-distributie.
- Bekrachtiging van de collegebeslissing i.v.m. de aankoop uit faillissement van een vlak- en vandiktteschaaf voor de gemeentelijke schrijnwerkerij, aan de prijs van 45.000 F, BTW exclusief.
- Aankoop van de eigendommen Drie Eikenstraat 26-28 voor openbaar nut, aan de prijs van 1.800.000 F.
- Goedkeuring van het lastenboek tot vernieuwing van de buitentrapp van het gemeentehuis; kostenraming : 403.100 F.
- Goedkeuring van het onteigeningsplan voor gronden tussen Terelstraat en Edegemse Beek, die nodig zijn voor het aanleggen van een riool.

- Gedeeltelijke herziening van het bij K.B. van 7.1.66 goedgekeurde bijzonder plan van aanleg nr 5 Fort V.
- Vaststelling van de lastvoorwaarden voor het plaatsen van een afsluiting rond het gemeentelijk speelplein "Meihof" (kostenraming : 35.960 F), en voor het aanleggen van een volleybalterrein in dit domein (kostenraming : 267.403 F).
- Invoeren van een verkeersreglement voor het kruispunt Trooststraat / Kontichstraat, en Drie Eikenstraat / Strijdersstraat.

RAADSZITTING VAN 6 SEPTEMBER 1979

- Kosteloze overdracht aan de Staat van het gedeelte Wilrijkstraat, gelegen tussen Drie Eikenstraat en de toegang van het Academisch Ziekenhuis.
- Invoeren van een politiereglement betreffende het vellen van hoogstammige bomen.
- Oprichting van een cultureel centrum op de hoek van de Hovestraat - Lourdeslaan (vaststelling ereloon voor ontwerpen - voorlopige vaststelling van het onteigeningsplan).
- Verkoop van 2 perceeltjes gemeentegrond langs de P.Pletinckxstraat.
- Aankoop van een occasie-vrachtwagen aan de prijs van 34.800 F
- Vaststelling van de lastvoorwaarden voor aankoop van een huisvuilwagen en een veegmachine, alsmede voor de verbouwing en inrichting van een eerste loods op Fort V.
- Goedkeuring van de gewijzigde lastvoorwaarden voor levering van sportmaterieel voor de sportterreinen in de Jan Verbertlei (vervangen verplaatsbare basketbaldoelen door vaste).
- Voorlopige goedkeuring van het onteigeningsplan voor het bouwen van een collector in het bekken van de Edegemse Beek.
- Aangaan van een lening bij het Gemeentekrediet van België, t.b.v. 22.598.000 F, voor rekening van het O.C.M.W., voor de uitbreidings- en moderniseringswerken aan de V-dienst.

12e BAL VAN DE BURGEMEESTER

Het inrichtend comité, onder ere-voorzitterschap van Leo Tindemans, Volksvertegenwoordiger, en van Burgemeester J. van den Kerkhof, nodigt U vriendelijk uit op het jaarlijks gemeenschapsfeest in de gemeentelijke sporthal Den Willecom, Terelstraat 2, Edegem, op Zaterdag 17 november 1979 te 21.00 u. - deuren op te 20.30 u.

De volledige opbrengst van het bal komt ten goede aan de socio-kulturele werken van de gemeente.

Toegangskaarten aan 150 F, die recht geven op voorbehouden plaatsen, kunnen besteld worden door uw bijdrage te storten op postrekening nummer 000-0492187-09 "Bal van de Burgemeester"

Toegangskaarten aan 100 F zijn te bekomen door storting op voormelde postrekening, ook op de verscheidene gemeentediensten vanaf 5 november of aan de ingang van de zaal.

Gelieve voor iedere bestelling duidelijk op de keerzijde van uw stortingsformulier het aantal plaatsen of voorbehouden plaatsen te vermelden. Het is aan te raden de bestelkaart te gebruiken die gevoegd is bij de uitnodigingen, welke ieder inwoner in de bus zal ontvangen.

Orkest : Eddy Wood met zangeres Tilly.

Stadskledij

Sport + aktie 1979-1980

Gezien het grote sukses van de vorige aktie en op vraag van de deelnemers verleende het College van Burgemeester en Schepenen toestemming om een nieuwe reeks rekreatiesportactiviteiten voor 50-plussers in te richten en dit van 21 oktober 1979 tot 16 maart 1980. De kosten dienen evenwel door de deelnemers zelf betaald te worden en werden vastgesteld op 300 F per deelnemer voor deelname aan alle activiteiten.

Door de organisatoren werd een programma opgesteld waarin de volgende activiteiten werden opgenomen: netbal, trimwandeling, turnen, fietsen, zwemmen, balspelen, yoga, tafeltennis, netspelen, petanque, badminton en rytmische gymnastiek.

Alle belangstellenden kunnen inlichtingen bekomen en inschrijven bij:

- T.Goossens-Luyckx, Oude-Godstraat 107, Edegem (Tel. 57.07.32)

- A.De Roeck, p/a Administratief Centrum, Kontichstraat 19, Edegem (Tel. 57.78.43 toestel 213)

Doe mee aan deze Sport + aktie, want lééf-tijd is belangrijker dan leeftijd.



Op Zondag 7 oktober om 15 uur komt het bekende CIRCUS JHONY naar Edegem op het gemeenteplein.

Prijzen : kinderen 0 - 14 jaar : 20 F
personen + - 14 jaar : 60 F

Kaarten te bekomen in de hal van het Administratief Centrum - Kontichstraat, 19 - tijdens de bureeluren.

Theatercentrum

Het Theatercentrum zou U ook dit seizoen graag weer meenemen naar de Antwerpse schouwburgen. U kan immers een keuze maken uit het aanbod van theatercheckboekjes naar eigen smaak en voorliefde.

Een theatercheckboekje bevat vier checks, dus U kan naar ten minste 4 voorstellingen in verschillende schouwburgen. Er zijn vier grote indelingen:

1. kamertheaters
2. kamertheaters + Spiraal theaterproducties
3. kamertheaters + stedelijke schouwburgen
4. stedelijke schouwburgen.

In de reeksen 3 en 4 zijn verschillende prijzen mogelijk, dit hangt af van de plaats die U wenst. Ook in de aangesloten gezelschappen is er keuze genoeg: Fakkeltheater, Nieuw Vlaams Toneel - Ankerruittheater, E.W.T. Randstadtheater, Meirtheater, Poppenschouwburg Van Campen, Toneelgezelschap Ivonne Lex, Merksens Kamertheater, Vlaamse Kameropera, Spiraal, K.N.S., K.V.O. en Philharmonische Concerten. Ook nog Reizend Volkstheater, Koninklijk Jeugdtheater en Elckerlijc-Genootschap in de reeks van de rangverhogingen. U vindt dus vast wel iets naar uw gading. Wenst U een uitgebreid overzicht én de jaarprogramma's van de aangesloten gezelschappen, dan kan U gratis en vrijblijvend de folder van het Theatercentrum bekomen door een kaartje te schrijven aan: Theatercentrum, Jan van Rijswijklaan 28 te 2000 Antwerpen of door even te telefoneren naar het nummer 031 / 37.61.82.

De theaterchecks zal U zoals de vorige jaren in eigen gemeente kunnen aankopen op het Secretariaat van de Gemeentelijke Muziekacademie in de Drie Eikenstraat, alle werkdagen tussen 18 en 19.00 u.

(tel. 57.41.01 - na 17.30 u. - dhr. Van den Bosch).

KRINGLOOP VOOR GLAS, KARTON EN PAPIER

In het vorig nummer van ons gemeentebblad beloofden wij de juiste dagen waarop de speciale ophalingen van glas, karton en papier zouden plaatsvinden in dit nummer mede te delen.

Zie hier de data; de straten zijn alfabetisch gerangschikt.

Maandag 22 okt. 79 - 26 nov. 79

Biezenweg, Boniverlei - Z/Hovestraat, Buizegemlein, Dr. Fr. Hemorycklaan, Elsbos, Ernesti Joureilaan, Florent Geversstraat, Grote Dries, Hagedoornele, Heldenstraat, Herfstle, Hofgracht, Jan Verberle, Jean Nolésstraat, Klaverenaard, Koning Albert-lei, Konlichstraat, Leeuwerikenlei, Lentele, Leopold III-lei, Mechelsesteenweg - Z/Hovestraat, Opstal, Oud-Kerkhoflaan, Pastoor Voulterstraat, Posdijk, Pullaan, Romeinse Put, Rotenaard, Sint Goriksplein, Trooststraat, Tweebunder, Victoriastraat, Zomerlei, Zwaluwenlei.

Dinsdag 23 okt. 79 - 27 nov. 79

Acht Eeuwenlaan, Archimedeslaan, August Coolslaan, Boerenlegerstraat, Boniverlei - N/Hovestraat, De Petrom, De Wieken, Doelveldstraat, Dr. Fr. Bernaertsstraat, Drie Eikenstraat - O/Pr. Boudewijnlaan, Gerard van Laethemlaan, Grijspegemlein, Henri Dunantsstraat, Hovestraat, Kapelaan Smitslaan, Karel Mirystraat, Kladdenbergstraat, Laureysstraat, Leonardo da Vincilaan, Lourdeslaan, Loze Gaanweg, Mechelsesteenweg - N/Hovestraat, Mr. Rich. Goossensstraat, Molenlei, Mgr. Cardijnlaan, Mortselstraat, Mouterijstraat, Mussenburglei, Onafhankelijkheidsstraat, Oude-Godstraat - Z/Molenlei, Pastoor Denslaan, Patronaatsstraat, Paulus Pleinckxstraat, Strijdersstraat, Terelststraat - O/Pr. Boudewijnlaan - Terlindenlaan, Verbindingsstraat, Vrijwilligersstraat.

Woensdag 24 okt. 79 - 28 nov. 79

Aartselaarstraat, Adolf Ouetelplein, Baron de Cellelaan, Bernard van Orleyplein, Den Eekholstraat, Doornstraat, Drie Eikenstraat - W/Pr. Boudewijnlaan, Firmin Dopreilaan, Frans Kusterslaan, Gebr. van Raemdoncklaan, Graaf de Flienneslaan, Graaf de Granvellelaan, Jan de Bodtlaan, Joe Englishlaan, Lode - Boningerstraat, Losweg, Molenveldlaan, Noulartsplein, Prins Boudewijnlaan - Z/Den Eekholstraat, Renaat de Rudderlaan, Ridder Gerardlaan, Ten Boschstraat, Ter Borchlaan, Terelststraat - W/Pr. Boudewijnlaan, Ter Voortlaan, Willem Herreysstraat, Willem Kerricxstraat, Wilrijkstraat.

Donderdag 25 okt. 79 - 29 nov. 79

Adrien de Gerlachestraat, Beekstraat, de Burielaan, D'Heldtlaan, Donk, Ernest Slaesstraat, Ferdinand Verbiestlaan, Fort V-straat, Garden Cilylaan, Gerard de Cramerstraat, Ingenieur Haesaertlaan, Jachtlaan - N/Ingen Haesaertlaan, Jacob de Roeresstraat, Jozef Jespersstraat, Justus Lipsiusstraat, Kerkplein, Lange Beemd, Leroylaan, Marienveld, Michiel van Coxestraat, Minervastraat, Mitterlijs, Mgr. Jan van de Veldeilaan, Omherengte, Oude Godstraat - N/Molenlei, Parantplaats, Parklaan, Pastoor Moonslaan, Philips Verheyenstraat, Prins Boudewijnlaan - N/Kerkplein, Ridder H. Cantmansstraat, Rogier van der Weydenstraat, Rombaut Keldermansstraat, Rozenhof, Simon Stevinlaan, Sterrenlaan, Ter Beke, Tony Bergmansstraat, Ullensstraat, Van Peborghlei, Vestinglaan, Volhardingsstraat, Wattiezplein.

Vrijdag 26 okt. 79 - 30 nov. 79

Adriaan Willaertstraat, Andreas Vesaliuslaan, Cronckenroystraat, Den Leeuwenberghstraat, Eisenborghlaan, Eugenio Pacellilaan, Hazeschransstraat, Hendrik Kennisstraat, Jachtlaan - Z/Ingen. Haesaertlaan, Jan de Sadelerlaan, Jan Van Mirlostraat, Jozef de Veustersstraat, Karel van de Poelstraat, Leo Baekelandstraat, Nicolaas Lemmenslaan, Omer van Ommerplein, Papebloek, Paul Gisonlaan, Philips de Monteplein, Pieter Coudenberghlaan, Pieter van den Bemdenlaan, Pieter van Maderplein, Prins Boudewijnlaan - van Den Eekholstraat - tot Ingen. Haesaertlaan, Smolders Blockstraat, Sorrechtshofstraat, Ten Bogaerdeplein, Te Nijverdoncklaan, Ter Tommenstraat, Timmerdonckstraat, Valentina Le Delierstraat, Varenbloek, Wenzel Cobergherstraat.

De personen die aan deze aktie deelnemen verzoeken wij zeer vriendelijk volgende richtlijnen in acht te nemen :

WAT WEL MOET !

Verwijder eerst alle stoppen en sluitingen en stapel daarna de flessen en het verkleind glas **ZICHTBAAR** in een **OPEN** recipiënt van stevige kwaliteit, dat gemakkelijk kan geleidigd worden en eventueel meegenomen (kartonnen doos).

Scheur de ledige kartonnen dozen **OPEN** en plooi ze samen tot een zo **KLEIN** mogelijk volumen, dat nog handig te hanteren is.

Bundel de boeken, de dagbladen, de tijdschriften en het papier, zodat het gemakkelijk op te nemen is en niet door de wind kan worden verspreid.

WAT NIET MAG !

GLAS

GEEN stoppen of sluitingen.
 GEEN LAMPEN.
 GEEN porcelein of keramiek.
 GEEN spiegels.
 GEEN glas van grote afmeting.
 GEEN plastic-flessen.
 GEEN verpakt glas.

KARTON

GEEN gesloten dozen.
 GEEN houten kisten
 GEEN plasticieken kisten.
 GEEN isomo, frigolite of ander hulpverpakkingsmateriaal.

PAPIER

GEEN geplastifiëerde boeken.
 GEEN plasticieken kaften.
 GEEN zilverpapier.
 GEEN aluminiumfolie.
 GEEN carbonpapier.

Wij danken U voor uw medewerking !

Talenpracticum

Hiermede delen wij U mede dat de lessen van de gemeentelijke talencursus aanvangen op maandag 17 SEPTEMBER 1979 te 8.30 u., volgens onderstaande planning :

MAANDAG	Engels	8.30 - 10.00 uur	3e jaar	Mevr. Versluys
		10.00 - 11.30	volmaking	Mevr. Versluys
		19.00 - 20.30 uur	2de jaar	M. Van der Sande
		20.30 - 22.00	4de jaar	M. Van der Sande
DINSDAG	Nederlands voor anderstaligen	13.15 - 14.30 uur		M.Pensaert
		14.30 - 16.00	eventueel 2de cursus volgens inschrijving	
		Duits	19.00 - 20.30 uur	4de jaar
		20.30 - 22.00	2de jaar	M. De Vroeye
WOENSDAG	Engels	19.00 - 20.30 uur	3de jaar	M. Van der Sande
		20.30 - 22.00	1ste jaar	
DONDERDAG	Spaans	8.30 - 10.00 uur	1ste jaar	Mevr. De Lelie
	Frans	10.00 - 11.30 uur	2de jaar	Mevr. Deckers
		19.00 - 20.30	3de jaar	Mevr. Deckers
		20.30 - 22.00	4de jaar	Mevr. Deckers
VRIJDAG	Spaans	19.00 - 20.30 uur	3de jaar	Mej. Ceulemans
		20.30 - 22.00	2de jaar	Mej. Ceulemans

Voor meer inlichtingen kan men telefonisch terecht op het Gemeentesecretariaat, Kontichstraat, 19, Edegem
Telefoon 57.78.40 dienst talenpracticum.

Fietsen en Bromfietsenkontrolle

Op zaterdag 6.10.79 en zondag 7.10.79 kan iedere bezitter van een fiets en/of bromfiets zijn rijtuig laten nakijken op rijvaardigheid en op wettelijke technische uitrusting. Bromfietsen kunnen ook uitgetest worden op hun snelheid en op het geluid dat zij voortbrengen.

Deze kontrolle wordt uitgevoerd door Touring Wegenhulp en Politie Edegem in onderlinge samenwerking. Ze gaat door in een loods van het FORT V, t/g, Rogier van der Weydenstraat, 's zaterdags van 15 h tot 18 h en 's zondags van 14 h tot 18 h, dit ter gelegenheid van de Herfstfeesten ingericht aldaar door het Beschermcomité voor Gehandicapte Jongeren.

Het spreekt vanzelf dat deze kontrolles preventief zijn en volledig gratis.

Het is voor U een unieke kans om na te gaan of uw fiets of bromfiets technisch en wettelijk volledig in orde is.

Unicef wenskaarten

Binnenkort breekt de tijd van de kerst- en nieuwjaarskaarten weer aan.

U kunt evengoed een UNICEF-kaart naar familie, vrienden en kennissen sturen.

De UNICEF-wenskaarten zijn bekend geworden door de kwaliteit van de tekeningen en de gunstige prijzen.

Met de opbrengst van de wenskaarten financiert UNICEF hulpprojecten voor miljoenen zieke, ondervoede en onwetende kinderen van overal.

Hebt U al aan de UNICEF-agenda gedacht, niet alleen als persoonlijk cadeau of relatiegeschenk, maar ook voor uw eigen werktafel ?

Met UNICEF-wenskaarten en -agenda's koopt U een stukje geluk voor een kind.

Alle nuttige inlichtingen op het Gemeentesecretariaat, Kontichstraat 19 - 2e verdieping, tel. 57.78.40.

Huis Hellemans

Strijdersstraat 14 2520 Edegem

programma tot eind 1979

22 september tot 14 oktober : Kunst uit zwart Afrika

20 oktober tot 11 november : Jan Moens

17 november tot 9 december : Freddy Theys

15 december tot 30 december :
Foto- en diawedstrijd "Jaar van het Kind"

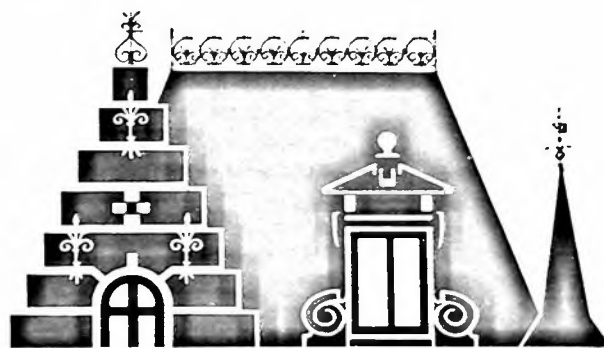

**huis
Hellemans**

Strijdersstraat 14
2520 edegem

Openingsuren :

zaterdag - zondag 10 - 12.30 en 14 - 18 uur
woensdag 14 - 17 uur en vrijdag 14 - 16 uur

Huis Hellemans is gratis toegankelijk en een bezoek loont zeker de moeite.

Huwelijksjubilea

De Burgemeester en Schepenen bezochten onderstaande jubilarissen, maakten hen de gelukwensen van Zijne Majesteit de Koning over, en overhandigden een gemeentelijk geschenk :

Gouden Bruiloft

- Vanlommel Franciscus-Vennekens Maria
Jacob de Roorestraat 21 6/7/29
- Pruin Franciscus-Olieslagers Martha
Ter Voortlaan 48 6/7/29
- Brems Eduardus-Handig Maria
Boniverlei 65 13/7/29
- Creado Jan-Van der Voort Elisabeth
Pastoor Moonslaan 9 24/8/29
- Keppens Isidorus-Boons Ida
Parklaan 112 bus 5 27/8/29

Familieleden van jubilarissen worden verzocht het gemeentebestuur, dienst secretariaat, ongeveer een maand vóór de viering in te lichten.

Vakantie van de Maatschappelijk Assistentente

Wegens vakantie zal er geen zitdag gehouden worden op 11-16-18 en 23 oktober.

Voor inlichtingen betreffende de kinderopvangdienst kan men zich tijdens deze periode wenden tot dhr. A. De Roeck, Administratief Gebouw, Kontichstraat 19, Edegem.

Vanaf 25 oktober zal er zoals gewoonlijk zitdag gehouden worden op dinsdag van 9 tot 12 u. en van 17 tot 20 u., en op donderdag van 14 tot 16.30 u.

De GEMEENTEBESTUREN van het KANTON KONTICH, waaronder Edegem, zijn aandeelhouders voor 50% in de naamloze vennootschap "EIGEN HEERD — ONZE HAARD" met de bedoeling GOEDKOPE LENINGEN te verlenen aan hun inwoners.

Indien U trouwe spaarder bent bij de A.S.L.K. hebt U er belang bij inlichtingen in te winnen bij voormelde vennootschap te Antwerpen

gevestigd NERVIERSSTRAAT 28

TELEFOON 39.09.20.

Elke tweede woensdag van de maand, uitgezonderd Augustus, om 20 uur een voorlichtingsavond op bovenvermeld adres.

Hoekje voor Heemkunde

Bijna een vliegcramp

Een brandend vliegtuig te Edeghem neergekomen

*De 12 passagiers,
de loods en de mecaniciens ongedeerd!*

Aldus blokletterde *Het Handelsblad* van Zondag 20 Oktober 1929(1), dus precies een halve eeuw geleden. Wat we in dit *Inlichtingsblad* meedelen hoeft niet altijd uit ver vervlogen eeuwen te stammen, en wat vijftig jaar geleden ons toen nog landelijk-agrarisch Edegem en het gehucht Elsdonck deed opschrikken, begint ook al stilaan tot de geschiedenis te behoren. Daarom laten we even de journalist zijn relaas doen, dat misschien bij sommige Edegemnaars van de oudere generatie nog herinneringen kan opwekken.

"Gisteren kwam ons het nieuws toe uit de gemeente Edeghem, dat daar een vliegtuig met passagiers brandend was neergekomen, doch er onmiddellijk bijvoegende(2), dat allen als door een wonder, er ongedeerd zijn van afgekomen.

Volgens de ingewonnen inlichtingen heeft dit vliegongeval zich in de volgende omstandigheden voorgedaan.

De Touringclub de Belgique had van de gekende vliegmaatschappij "Sabena" een vliegtuig afgehuurd, één met twee motoren, om eene vliegcramp te doen van België(3). Twaalf leden hadden zich voor deze reis ingeschreven, die heden plaats had. Bovendien deze twaalf passagiers was het vliegtuig nog bemand met den loods en den mecaniciens(4).

De vliegtocht verliep in de beste voorwaarden en de tocht ging verder van Oostende naar Antwerpen, naar 't vliegplein van Deurne(5). Toen het vliegtuig boven Oude-God was en het vliegplein reeds in het zicht was, had er in den motor eenen terugslag der ontbranding plaats, met het gevolg dat een motor ontplofte en een begin van brand veroorzaakte.

De loods bemerkte dat de linker bovenvleugel - het was een tweedekker - vuur had gevat en onvermijdelijk zich zou voortzetten(2). Zonder een oogenblik zijne koelbloedigheid te verliezen, kwam de bekwame loods tot de overtuiging, dat het onmogelijk was, voor de redding der twaalf passagiers, het vliegplein van Deurne te bereiken, en besloot, zoo spoedig mogelijk op eene geschikte plaats neer te komen.

Terwijl het vuur zich voortzette en reeds meer dan de helft van den bovenvleugel had ingenomen, daalde het vliegtuig en landde in de beste voorwaarden in een jong korenveld, achter het fortje 10, 't is te zeggen achter den Elsdonck, op het grondgebied van Edeghem(6). De loods en de mecaniciens, die het meeste gevaar liepen, door de vlammen te worden

aangetast, sprongen op een vijftig meters, voor dat het tuig geheel stilstond, uit het vliegtuig. Ook zodra het geheel stilstond verlieten de 12 passagiers, die den grootsten schrik hadden doorstaan, het brandende vliegtuig. Geen enkel hunner had het minste letsel en zij waren niet weinig gelukkig aan een vreeselijken dood, welke van zoo dicht op hen loerde, te zijn ontsnapt.

Het was meer dan tijd, want enkele stonden nadien had het vuur de naftervergaarbakken bereikt. Deze ontploften met het gevolg dat het geheele vliegtuig in enkele stonden geheel in de vlammen opging.

Dit gebeurde voor de oogen van de talrijke toegestroomden uit het omliggende, die met ontzetting het brandende vliegtuig hadden zien neerkomen. In enkele minuten was het tuig geheel opgebrand en vele nieuwsgierigen zochte het één of ander stukje van het vliegtuig als aandenken machtig te worden(7).

De passagiers, bijna allen lieden uit de hoofdstad, vertrokken dadelijk naar Antwerpen en zijn met den trein naar Brussel weergekeerd.

De gemeentelijke overheid van Edeghem alsook de gendarmerie van Contich is ter plaatse geweest, om de noodige vaststellingen en het onderzoek te doen(7).

M. Wirtz, de vertegenwoordiger van de "Sabena", heeft zich onmiddellijk naar de plaats begeven en werd nadien vervoegd(2) door M. Allard, den bestuurder, en M. L'Allemand, den technischen bestuurder der vliegmaatschappij.

Met den grootsten lof moet gesproken worden van den loods, voor zijne koelbloedigheid. Het is nog een nieuweeling, die pas uit den vliegdiens in Afrika was weergekeerd(8).

Dat het vliegtuig, alhoewel brandend en het defect van één der motoren(2), zich nog zoo goed in de lucht hield, is wel te danken aan het stelsel der twee motoren, want het is met de ongeschonden motor, dat er nog genoeg drijfkracht kon gegeven worden, om eene behoorlijke landing te verwezenlijken. Had het tuig slechts één motor gehad, het ware als een steen neergestort, en van de 14 inzittenden ware voorzeker niet veel overgebleven. Het zou eene verschrikkelijke vliegcramp geweest zijn. We mogen er wel bijvoegen, dat de "Sabena" dank zij hare doelmatige inrichting, tot heden van vliegongelukken gespaard bleef, zoodanig dat sinds 1920 deze maatschappij geen enkel ongeluk heeft te boeken met hare vliegtuigen, waarbij eenig persoonlijk ongeval te betreuren viel.

Ter aanvulling bij dit verslag lichten we nog een paar details uit het artikel dat *Le Matin*, onder de titel "Un Tour de Belgique interrompu" aan dezelfde noodlanding wijdde(8). De reporter van deze franstalige krant gaf schampere en weinig vleiende commentaar ten beste aan het adres van de toegestroomde kijklust-

gen en van de overheid. Van die massa nieuwsgierigen die, na het uitdoven van de brand, tot bij het wrak naderde, wordt gezegd dat ze zich overgaven aan een weezinwekkend plunderen. Wielen, boordapparaten, een kompas, horloges, magneten, tot zelfs de werktuigtas van de mecanicien verdwenen in een oogwenk. En terwijl het personeel, n.l. piloot en mecanicien, zich met de reizigers bezighielden, schroefden - wat de krant noemt - jonge schurken, alle mogelijke onderdelen los; en wilde men ze wegjagen, dan namen ze zelfs een agressieve houding aan. En dan de kritiek op de overheid: politie en rijkswacht, die reeds om 12.30 u. verwittigd werden, daagden te 2 u., in de gedaante van 3 gendarmes uit Kontich op. De *Matin* besloot dat de Minister van Verkeerswezen zich over dit alles maar eens bij zijn collega van Justitie moest beklagen.

Tot daar de kranten, met hun vergeelde bladen uit 1929. *Le Matin* bracht daarbij een foto van het wrak, van de plunderende "kijkers" en van de Kontichse gendarmes die de piloot ondervroegen.

Prof.Dr.R.van Passen

(1) Het zgn. 2de Blad of 2de uitgave, p.4.

(2) We laten stijl- en taalfouten -onverbeterd- voor rekening van de krant.

(3) *Le Matin*, 20-X-1929, p.1-2 schrijft dat het een Handley-Page, OO-AHK was.

(4) Men versta onder "loods" de piloot. *Le Matin* vermeldt 11 passagiers.

(5) *Le Matin* geeft als reisroute aan: Haren, Aalst, Gent, Oostende, Antwerpen, Deurne.

(6) Met het "fortje 10" wordt bedoeld de redoute of schans 10, die daar, ten Z.-W. van Fort V, in 1908 was gebouwd (zie *Geschiedenis van Edegem*, 645). De Prins Boudewijnlaan moet er nog worden weggedacht; overigens was de wijk Elsdonk toen nog maar in het begin van haar opgang, zodat er nog landingsplaats en korenveld genoeg was (zie *Geschiedenis van Edegem*, 729 vlg.).

(7) Zie verder de commentaar van *Le Matin* hierbij.

(8) *Le Matin* bevestigt dat de piloot, Hanson genaamd, uit de dienst van de luchtmacht naar Sabena was overgestapt.

9^e
feeëriek basiliekconcert

VRIJDAG
12 OKT. 2015 u

O.L.V.-VAN-LOURDES BASILIEK



KAARTENVERKOOP:

Gemeentehuis Edegem, tel. 577840 post211

Discotheek Edegem, 3 Eikenstr.16

F. Vleminckx, Richard Goossensstr.17 Edegem, tel. 574801

D. Logghe, Oud Kerkhoflaan 48 Edegem, tel. 574934

TOEGANG: 150 fr.

75 fr. +3pas, jongeren tot 15jaar

Met medewerking van:

*Groot Koperensemble Theo Mertens
 Sted. Inst. voor Ballet aka Jos Brabantis*

Duitse Koren:

Männerchor Wesel 1946 e.V.

Weseler Frauenchor 1977

Recitant: Toon Brouwers

Lichtregie: Paul Celfs

Klankregie: Joos Suetens

ALGEMENE LEIDING:

THEO MERTENS



E D E G E M

INLICHTINGSBLAD UITGEGEVEN DOOR HET GEMEENTEBESTUUR

er jaar)

nr 64 november 1979

ZATERDAG 17 NOVEMBER 1979
te 21 uur

SAAL VAN DE BURGEMEESTER VAN EDEGEM

met het groot dansensemble
EDDY WOOD
en medewerking van zangeres **TILLY**

GEMEENTELIJKE SPORHAL
DEN WILLECOM
TERELSTSTRAAT

omitee,
orzitterschap van Leo TINDEMANS,
ordiger, voormalig eerste-minister,
KERKHOF, burgemeester,

lijk uit op het jaarlijks GEMEEN-
aarvan de volledige opbrengst ten
de karitatieve en socio-kulturele
emeente.

aan 150 F, die recht geven op
laatsen, kunnen besteld worden
ge te storten op postrekening
Sal van de Burgemeester" tot uiter-
979.

Toegangskarten aan 100 F zijn te bekomen door
storting op voormelde postrekening, ook op de vers-
chillende gemeentediensten vanaf 20 oktober a.s.
en aan de ingang van de zaal.

Bodega met het kwartet Joris.

Stadskledij.

Deuren te 20.30 uur.

Gelieve bij bestelling van uw karten de strook te
gebruiken die op de laatste bladzijde staat afge-
drukt.

7 bezinning 1979

g, Herdenking

10 uur.

usilleerden van de oorlog 1914-1918

in dit blad.

.00 uur.

le Wapenstilstand.

istieviering in de Basiliek O.L.V.-
estraat, gevolgd door:

Bloemenhulde aan het monument der gesneuvelden
op de begraafplaats en aan het monument in de Vrij-
willigersstraat met de medewerking van de Kon.
Fanfare St.-Rosalia.

18 november - 10.45 uur.

Ter gelegenheid van het Feest van de Dynastie

Te Deum en gebed voor de Koning in de Basiliek
O.L.V.-van-Lourdes (na Eucharistieviering van
10.00 uur.)

Groeperingen die bloemen wensen neer te leggen tij-
dens de voormelde plechtigheden worden vriendelijk
verzocht dit **voorafgaandelijk** schriftelijk mede te
delen aan het Gemeentebestuur, dienst secretariaat.

Plechtige herdenking op Fort V op 3 november

Vele jaren vóór de tweede wereldoorlog heeft een groep politieke gevangenen van het Antwerpse het initiatief genomen een monument op te richten binnen het Fort V te Edegem; dit om hun kameraden, landgenoten, die binnen de muren van het Fort zijn gefusilleerd tijdens de oorlog 1914-1918, te gedenken en eer te bewijzen.

Het ouder worden, het stilaan wegvallen door overlijden van de initiatiefnemers van de herdenking, brachten deze avondplechtigheid, die jaarlijks in november wordt georganiseerd, in gevaar.

Door de verwerving van het Fort V door onze gemeente, werd ook het monument aan onze zorgen toevertrouwd. Sinds een aantal jaren wordt dan ook de plechtige herdenking door het gemeentebestuur ingericht. Het stijgend aantal deelnemers moedigt aan om op de ingeslagen weg voort te gaan. Dit jaar heeft de herdenking plaatsgehad op 3 november.

De grote opkomst, de ingetogen herdenking, de oproep tot eenheid, eerbied voor elkanders mening, en de trouw aan Koning, volk en vaderland, hebben een diepe indruk gemaakt op al de aanwezigen.

Oprichten polyvalente zaal

In zijn jongste vergadering heeft de Gemeenteraad eenparig beslist tot de bouw en inrichting van een culturele infrastructuur, behelzend bibliotheek, muziekacademie en polyvalente zaal.

De beslissing steunt enerzijds op een dwingende wettelijke beschikking, anderzijds op een behoefte.

1. Het decreet van 19 juni 1978 betreffende het nederlandsstalig bibliothekwerk verplicht de gemeenten tot het oprichten, organiseren en bekostigen van een erkende openbare bibliotheek. De vrije erkende bibliotheken - ten getale van 3 in Edegem - kunnen vrijwillig de gemeente tot overname verzoeken. En alhoewel we in dat geval zouden kunnen starten met een behoorlijk boekenbestand moeten we ook nog beschikken over een centraal gelegen, goed uitgerust gebouw, dat voldoet aan de eisen van het decreet, nl. met leeszaal, uitleenzalen voor jeugd en volwassenen, discotheek, boekenopslagplaats en technische diensten.
2. Onze muziekacademie, waar 356 kinderen noten- en instrumentenleer volgen, barst uit de muren van het voorlopig Cultureel Centrum. De leerlingen hebben dringend behoefte aan méér klassen en een grotere ruimte voor notenleer.
3. Sinds geruime tijd rijst van alle kanten de vraag naar een polyvalente zaal. Daaronder verstaan we een zaal die de mogelijkheden verschaft aan alle verenigingen en individuele personen in veilige en comfortabele voorwaarden, en met goede klank-, licht- en luchtinstallatie, voorstellingen en culturele manifestaties te geven en bij te wonen, waaronder muziek- en kooruitvoeringen, film- en diavoorstellingen, toneel, mime, ballet, poppenspel, voordrachten met lichtbeelden en transparanten, cultureel optreden bij gemeentelijke feesten en plechtigheden en gastvoorstellingen in voornoemde genres.

Om de behoefte aan een dergelijke zaal nauwkeuriger te meten besloot het College van Burgemeester en Schepenen de 121 verenigingen, aangesloten bij

één der vijf adviesraden, en een aantal "bevoorrechte getuigen" te raadplegen. Deze laatsten werden geloot uit de kieslijsten.

Respons

Normaal mag op een enquête een respons van 5% worden verwacht.

Vanwege de bevoorrechte getuigen kregen we 20% respons wat als een grote belangstelling kan aangezien worden. De wijk Elsdonk en de jongeren onder de 25 jaar lagen onder het gemiddelde van respectievelijk de verscheidene wijken en de verscheidene leeftijdscategorieën.

Van de geraadpleegde verenigingen hebben alleen de verenigingen aangesloten bij de Bejaardenraad (4 op 5) en de verenigingen aangesloten bij de Culturele Raad (28 op 38) in behoorlijke mate geantwoord. De verenigingen aangesloten bij de Gezinsraad (2 op 27) bij de Jeugdraad (10 op 26) en bij de Sportraad (0 op 25) schenen geen of weinig belangstelling te hebben.

Antwoorden.

90% van de antwoorden der bevoorrechte getuigen en 84% van de antwoorden der verenigingen zijn positief wat de wenselijkheid van een polyvalente zaal betreft. Daarbij wordt een zaal gevraagd met degelijke technische uitrusting: klank- en lichtinstallatie, veilige projectiemogelijkheden, enz...

58,5% van de antwoorden vermelden de behoefte aan gastvoorstellingen.

Uit 75% van de antwoorden blijkt dat zowel inwoners als verenigingen van mening zijn dat een goed uitgeruste zaal de vindingrijkheid en de activiteit van de jeugd en van de verenigingen zal bevorderen.

Tenslotte wordt meermaals de wens uitgedrukt dat de zaal centraal zou gelegen zijn, eenvoudig en degelijk zou opgevat worden.

Na zorgvuldig onderzoek van alternatieven van inplanting werd de bouw van de polyvalente zaal voorzien op de hoek van de Lourdeslaan en de Hovestraat.

Op hoop van zegen...

Gemeentelijke kinderopvangdienst

U werkt buitenshuis en overweegt uw kindje overdag aan een onthaalmoeder toe te vertrouwen.

Neem ook eens contact met de kinderopvangdienst : hij werd opgericht om het U gemakkelijk te maken.

Even voorstellen :

Op 15 april 1979 werden wij officieel erkend door het Nationaal Werk voor Kinderwelzijn.

Wij werken samen met een groep onthaalmoeders, die zich enthousiast inzetten om de verzorging en de opvoeding van kinderen van 0 tot 3 jaar te verzekeren.

Onze onthaalmoeders willen meer doen dan gewoon "kinderen bijhouden". Net als wij vinden zij het nodig dat kindjes verzorgd en vertroeteld worden, dat er met hen gespeeld en geïnteresseerd wordt; zij wensen dat de onthaalkinderen zich even veilig voelen als hun eigen kinderen.

Bij zo'n taak komen natuurlijk heel wat problemen kijken. Onze onthaalmoeders kunnen dan ook rekenen op de begeleiding van de maatschappelijk assistente van de dienst en op de begeleiding van het Nationaal Werk voor Kinderwelzijn.

De betaling door de ouders gebeurt op basis van het netto-belastbaar inkomen met een maximum bedrag van 280 F per dag. De betaling van de onthaalmoeders is 285 F per dag per 1 juli 79; dit inkomen is belastingvrij.

Voor verdere inlichtingen kan u terecht bij de maatschappelijk assistente Mevr. G. Rotty, Administratief gebouw, Kontichstraat 19, Edegem. Tel. 57.78.42 toestel 239.



SPRANKELEND SLOTFEEST

"MIKATEMRIMAT"

op zondag 18 november om 14 uur
in de sporthal "Den Willecom" Terelststraat,

onder leiding van : Jos Van de Poel en met de medewerking van :

Accordeonmaatschappij De Nachtegaal

Bliksapgroep

Edegems Harmonieorkest

Gymnastiekclub Jong Edegem

Jeugdmuziekschool Elsdonk

Kinderkoren De Krekeltjes

en de Vagebondjes

Kon. Fanfare St.-Rosalia

S.T. Olympia.

Dit feest is vooral gericht tot de kinderen van het lager onderwijs. Om voldoende plaatsen te kunnen voorzien worden de inkomkaarten uitgereikt aan de prijs van 10 F. Deze kaarten zijn te verkrijgen bij de scholen van het lager onderwijs en bij de dienst Bevolking, gelijkvloers, Administratief Centrum, Kontichstraat 19, tijdens de bureluren.

Begeleidende ouders kunnen eventueel gratis op de tribune van de Sporthal plaats nemen.

Feeststemming in Edegem

In de voorbije maand heeft Edegem driemaal fesst gevierd, zij het dan telkens op een andere wijze.

Op 1 en 2 september hadden de jaarmarktfeesten plaats. Gedurende twee volle dagen gonsde het centrum van animatie : de Braderij, ingericht door de Middenstand, de traditionele dierenprijskamp waar paarden, pony's en ezels, schapen en geiten aan deelnamen, de dierenprijskamp voor troeteldieren, de plezierige rommelmarkt werden omkaderd door diverse Edegemse verenigingen, die met klank, dans, spel lekkers en tentoonstellingen allerhande de bezoekers aantrokken.

Kleurige en opwindende attracties brachten de parachutisten, de Maaseikse Knapkoekers, de Low-land Pipers van Turnhout, de Heistse visbakkers, de St.-Bernardshonden, zoals gebruikelijk besloot een knalend vuurwerk de hernieuwde jaarmarktfeesten.

Op 12 oktober had het 9de Basiliekconcert plaats onder leiding van Theo Mertens, volgens een beproefde formule : benevens zijn groot koperensemble dat de ruggegraat vormt van het concert en hedendaagse en oude muziek bracht, traden de leerlingen van het Stedelijk Instituut voor Ballet en koren van de stad Wesel op.

Ze hebben bij een zeer talrijk publiek - en mede zij dank aan een feeëriek verlichting en poëtische evokatie - een groot succes geogst.

Het optreden van de mannen- en vrouwenkoren van Wesel effent de weg voor culturele uitwisselingen over onze landsgrenzen heen.

Tenslotte had op 20 oktober de eerste 'Culturele Raad' plaats ingericht op initiatief van de Culturele Raad van Edegem.

Vermits dit lofwaardig initiatief nog niet gerealiseerd was bij het ter perse gaan, moet het relaas ervan uitgesteld worden tot het volgende Infoblad.

Tentoonstellingen

JAN MOENS

20 oktober tot 11 november 1979.

FREDDY THEYS

1 tot 23 december 1979.

AQUAREL EN GOUACHE

5 tot 27 januari 1980.

DERDE KUNSTBEURS

2 tot 24 februari 1980.

Huis Hellemans is gratis toegankelijk en een bezoek loont zeker de moeite.

Openingsuren :

zaterdag-zondag 10-12.30 en 14-18 uur.

woensdag 14-17 uur - vrijdag 14-16 uur.

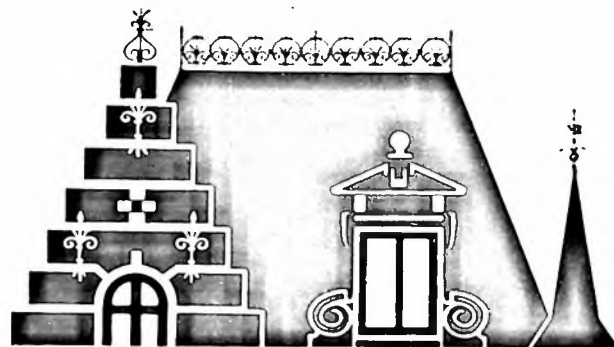

**huis
Hellemans**

**Strijdersstraat 14
2520 edegem**

OPROEP AAN DE EDEGEMSE KUNSTENAARS

Van 2 tot 24 februari 1980 wordt de Derde Kunstbeurs georganiseerd.

Edegemse kunstenaars die wensen deel te nemen worden vriendelijk verzocht hun naam op te geven bij de sekretaris van de VZW Tentoonstellingshuis Hellemans, dhr A. De Roeck, Administratief Centrum, Kontichstraat 19, Edegem, en dit vóór 20 november aanstaande.

Militie

Dienstplichtigen :

januari is een belangrijke maand voor U !

In de loop van de maand december 1979 zal de politie aan alle dienstplichtigen van de lichting 1981 een Model 10 (uittreksel uit de dienstplichtwetgeving) tegen ondertekening van het ontvangstbewijs overhandigen.

Na 1 januari en uiterlijk op 31 januari 1980 moeten al de dienstplichtigen die het wensen, hun aanvragen uitstel, vrijlating op morele grond of vrijstelling op lichamelijke grond indienen bij het gemeentebestuur van hun militiewoonplaats; deze staat vermeld op het Model 10.

Let op : Aanvragen ingediend ná 31 januari 1980, de zogenaamde laattijdige aanvragen, kunnen mogelijk niet-ontvankelijk verklaard worden.

Personen die een aanvraag wensen te doen om **uitstel op grond van studies** moeten zich niet persoonlijk aanbieden op het gemeentehuis doch kunnen deze aanvraag schriftelijk richten aan het Gemeentebestuur "Dienst Militie", Kontichstraat 19, 2520 Edegem aan de hand van de stencil die bij het Model 10 gevoegd is.

Vergeet echter niet het vereiste studiegetuigschrift hierbij te voegen dat ten vroegste door de onderwijsinstelling mag afgeleverd worden op datum van 16 december 1979.

Alle andere aanvragen dienen persoonlijk te gebeuren op het gemeentehuis, waar men tevens terecht kan voor alle verder inlichtingen.

Openbare Markt

Kerstdag 1979 en Nieuwjaarsdag 1980 vallen dit jaar op een dinsdag, zodat onze wekelijkse dinsdagmarkt uiteraard op deze dagen niet kan plaatsvinden.

Daarom zal marktdag gehouden worden op maandagnamiddag 24 en 31 december, van 13 tot 16 uur.

Openbaar vervoer

Pendeldienst Edegem-Gemeentehuis - Academisch Ziekenhuis

Vanwege M.I.V.A. werd ons medegedeeld dat de ritten van lijn 32 tussen het Centraal Station en het Academisch Ziekenhuis kortelings zullen opgeheven worden, en vervangen door een pendeldienst tussen Edegem-Gemeentehuis en het Academisch Ziekenhuis.

Het gratis overstappen van pendeldienst op lijndienst en vice-versa voor de reizigers naar en van het Academisch Ziekenhuis zal toegestaan worden aan het kruispunt Prins Boudewijnlaan-Drie Eikenstraat.

Teneinde deze overstapmogelijkheid voor de reizigers zo veilig mogelijk te maken, wordt de halte Drie Eikenstraat 142 verplaatst naar huisnummer

138, d.i. vóór Gerard van Laethemlaan. Hier kan, over een nieuw zebrapad, het schuilhuisje aan de overkant bereikt worden voor de terugrit naar Antwerpen.

Voor de reizigers, richting Academisch Ziekenhuis, wordt een bijkomende halte ingesteld in de Drie Eikenstraat, juist voorbij de Prins Boudewijnlaan. Het oversteken van het gevaarlijk kruispunt Prins Boudewijnlaan wordt zodoende vermeden.

Hiermede wordt de goede dienst van M.I.V.A. aan de bevolking nogmaals bevestigd.

Zonder tegenbericht zal deze pendeldienst in werking treden op 1 november 1979, volgens onderstaande uurroosters :

PENDELDIENST AKADEMISCH ZIEKENHUIS - EDEGEM (Gemeentehuis)

Van maandag tot en met zaterdag vanaf 2.11.79						Zondagen en feestdagen vanaf 1.11.79		
Rit	Edegem Gem. h.	Akademisch Ziekenhuis	Rit	Edegem Gem. h.	Akademisch Ziekenhuis	Rit	Edegem Gem. h.	Akademisch Ziekenhuis
1		(1) 7.00	22	13.50	14.00	1		(1) 7.35 (2)
2	7.10	7.20	23	14.10	14.20	2		(3) 13.20
3	7.30	7.40	24	14.30	14.40	3	13.30	13.40
4	7.50	8.00	25	14.50	15.00	4	13.50	14.00
5	8.10	8.20	26	15.10	15.20	5	14.10	14.20
6	8.30	8.40	27	15.30	15.40	6	14.30	14.40
7	8.50	9.00	28	15.50	16.00	7	14.50	15.00
8	9.10	9.20	29	16.10	16.20	8	15.10	15.20
9	9.30	9.40	30	16.30	16.40	9	15.30	15.40
10	9.50	10.00	31	16.50	17.00	10	15.50	16.00
11	10.10	10.20	32	17.10	17.20	11	16.10	16.20
12	10.30	10.40	33	17.30	17.40	12	16.30	16.40
13	10.50	11.00	34	17.50	18.00	13	16.50	17.00
14	11.10	11.20	35	18.10	18.20	14	17.10	17.20
15	11.30	11.40	36	18.30	18.40	15	17.30	17.40
16	11.50	12.00	37	18.50	19.00	16	17.50	18.00
17	12.10	12.20	38	19.10	19.20	17	18.10	18.20
18	12.30	12.40	39	19.30	19.40	18	18.30	18.40
19	12.50	13.00	40	19.50	20.00	19	18.50	19.00
20	13.10	13.20	41	20.07	20.15 (4)	20	19.10	19.20
21	13.30	13.40	42	(5)	22.05 (4)	21	19.30	19.40
						22	19.50	20.00
						23	20.07	20.15 (4)
						24		(5) 22.05 (6)

(1) : Vertrekt om 6.20 uur te Antwerpen (Centraal Station) en rijdt over lijn 32 tot Drie Eikenstraat en verder naar Akademisch Ziekenhuis.

(2) : Vertrekt om 20.15 uur aan Akademisch Ziekenhuis en rijdt naar Prins Boudewijnlaan en verder naar Antwerpen (Centraal Station) over lijn 32.

(3) : Vertrekt om 21.30 uur te Antwerpen (Centraal Station) en rijdt over lijn 32 tot Drie Eikenstraat en verder naar Akademisch Ziekenhuis.

(4) : Vertrekt om 22.05 aan Akademisch Ziekenhuis en rijdt naar Prins Boudewijnlaan en verder naar Antwerpen (Centraal Station) over lijn 31.

(1) : Vertrekt om 6.20 uur te Antwerpen (Centraal Station) en rijdt over lijn 32 tot Drie Eikenstraat en verder naar Akademisch Ziekenhuis.

(2) : Vertrekt om 7.35 uur aan Akademisch Ziekenhuis en rijdt naar Prins Boudewijnlaan en verder naar Antwerpen (Centraal Station) over lijn 32.

(3) : Vertrekt om 12.50 te Antwerpen (Centraal Station) en rijdt over lijn 32 tot Drie Eikenstraat en verder naar Akademisch Ziekenhuis.

(4) : Vertrekt om 20.15 uur aan Akademisch Ziekenh. en rijdt naar Prins Boudewijnlaan en verder naar Antwerpen (Centr. Stat.) over lijn 32.

(5) : Vertrekt om 21.30 uur te Antwerpen (Centr. Stat.) en rijdt over lijn 32 tot Drie Eikenstr. en verder naar Ak. Ziekenh.

(6) : Vertrekt om 22.05 uur aan Akademisch Ziekenhuis en rijdt naar Prins Boudewijnlaan en verder naar Antwerpen (Centr. Stat.) over lijn 32.

Bericht aan de bevolking Brandbeveiliging

Tijdens de periode van de eindejaarsfeesten stijgt het brandrisico door het aanbrengen van allerhande versieringen.

Bij het ontstaan van brand kan de stoffelijke schade en het verlies aan mensenlevens vaak zeer groot zijn.

Vooraf in lokalen die voor het publiek toegankelijk zijn kan zulks grote catastrofes met zich brengen.

Daarom willen wij in eenieders belang volgende eenvoudige maatregelen als minimale eisen aanbevelen voor alle lokalen die voor het publiek toegankelijk zijn :

- 1) In de gangen, op de trappen en overlopen mag zich geen enkel voorwerp bevinden dat het verkeer van mensen verhindert. De deuren geplaatst in de evacuatiewegen mogen in geen geval verrendeld zijn.
 - 2) De uitgangen en nooduitgangen moeten worden aangeduid door middel van goed leesbare aanduidingen, die aangebracht zijn in witte letters op groene achtergrond of in groene letters op witte achtergrond.
 - 3) Op elke verdieping, ook op de gelijkvloerse verdieping, moet in de nabijheid van de overlopen en op elke andere geschikte plaats, het woord "uitgang" aangebracht zijn, gevolgd door een pijl die de richting van de uitgang aangeeft.
- Die aanduiding mag niet te dicht bij het plafond zijn aangebracht en zij moet eventueel worden herhaald op verlichte plaatsen, dichtbij de vloer, opdat zij zichtbaar is, zelfs bij rookontwikkeling.
- 4) Enkel elektrische verlichting, ook voor versieringen, is toegelaten.
 - 5) De versieringen moeten uit moeilijk ontvlambare materialen vervaardigd zijn. Om die reden is het gebruik van papier, watten en celluloid sterk af te raden.
 - 6) Alle droge takken moeten verwijderd worden onderaan de kerstbomen, die in een bak met vochtig zand geplaatst zijn.
 - 7) In lokalen waar mag gerookt worden, moeten passende asbakken in voldoende aantal voorhanden zijn.
 - 8) Alle toestellen - en hiermee worden de waarschuwings-, meldings-, alarmerings- en brandbestrijdingstoestellen bedoeld - die in geval van brand worden gebruikt, moeten in goede staat zijn en duidelijk worden aangegeven.
 - 9) Het personeel moet voorgelicht worden over de in geval van brand te nemen maatregelen en over het gebruik van de beschikbare blustoestellen.
 - 10) In geval van brand moet de brandweer onmiddellijk worden gealarmeerd. Daartoe moet het oproepnummer 900 op elk telefoontoestel vermeld staan.

Gemeentelijke tussenkomst aan minder-validen in de abonnementsgelden bij aansluiting op het T.V.-distributienet

Door de gemengde intercommunale voor televisiedistributie Interteve worden aan minder-validen die vrijgesteld zijn van de radio- en televisietaks een vermindering van 50% toegekend op het normale abonnementsgeld bij aansluiting op het distributienet.

In zitting van 9.8.79 heeft de Gemeenteraad besloten tevens een gemeentelijke tussenkomst uit te betalen, met ingang van 1.1.79, aan voormelde minder-validen die vermeld staan op de speciale verzamellijsten van Interteve.

Deze tussenkomst zal gelijk zijn aan het bedrag van de 50% die tot hiertoe door voormelde minder-validen nog diende betaald te worden.

De minder-validen kunnen op die manier genieten van één kosteloos abonnement bij aansluiting op het distributienet.

De minder-validen die menen in aanmerking te komen voor bedoelde tussenkomst verzoeken wij nevenstaande strook ingevuld te willen zenden aan het Gemeentesekretariaat, Administratief Gebouw, Kontichstraat 19, 2520 Edegem, en dit uiterlijk op 31.12.79.

Sociaal-Pedagogische toelage aan moeders van minder-validen

Bij gemeenteraadsbesluit van 6 juni 1974 wordt aan de moeder of de persoon die thuis de verzorging op zich neemt van een zwaar fysisch of mentaal gehandicapt kind (minimum 66% invaliditeit), dat niet geplaatst is in een instelling, een jaarlijkse toelage toegekend van 6.000 F als tussenkomst in de bijzondere zorgen die het kind vereist.

— Als tussenkomst in de bijzondere zorgen, wordt eveneens aan de moeder (of de persoon die haar vervangt) een toelage van 1.500 F per jaar verleend, voor het zwaar fysisch of mentaal gehandicapt kind (minimum 66% invaliditeit) dat hetzij school bezoekt, hetzij geplaatst is in een instelling en dat minstens 50% van de verlofperiode in familieverband doorbrengt.

- De toelage wordt globaal per jaar toegekend vanaf het ogenblik dat de verhoogde kinderbijslag wordt uitgekeerd en de uitbetaling wordt stopgezet op het einde van het kalenderjaar waarin het kind de leeftijd van 25 jaar bereikt.
- Om de toelage te kunnen genieten dient als bewijs het laatste strookje van de uitbetaling van de verhoogde kinderbijslag voorgelegd, dat gevoegd wordt bij het aanvraagformulier en voor advies overgemaakt aan de maatschappelijk assistente.

De aanvragen voor het bekomen van de sociaal-pedagogische toelage moeten uiterlijk op 31 december van dit jaar ingediend worden bij het College van Burgemeester en Schepenen. Gelieve onderstaande strook te gebruiken teneinde een aanvraagformulier te bekomen.

Aan de Sociale Dienst - Administratief Gebouw, Kontichstraat 19 2520 EDEGEM.

Naam, voornaam :

Adres :

verlangt een aanvraagformulier te bekomen in verband met de **sociaal-pedagogische toelage** voor minder-validen.

SOCIALE DIENST · ADMINISTRATIEF GEBOUW
Kontichstraat 19 · 2520 Edegem

17 NOVEMBER 1979 · BAL VAN DE BURGEMEESTER · EDEGEM

M(naam en adres)

wenst in het bezit gesteld te worden van deelnemingskaarten op naam van :

.....
BETALING : vriendelijk verzoek deze deelnemingskaarten zo vltig mogelijk te zenden aan het Komitee Bal van de Burgemeester (*) en de betaling te regelen door storting op porstrek. 000-0492187-09 «Bal van de Burgemeester Edegem». Sekretariaat : tel. 57.78.40 (toestel 262 · 212)

TOTAAL : 150 F x = F (voorbeh. pl.)**

TOTAAL : 100 F x = F

(*) Administratie Centrum, Kontichstraat 19, 2520 Edegem

(**) Toegewezen volgens rangorde van aanvraag.

GEMEENTELIJKE TUSSENKOMST AANSLUITING T.V.-DISTRIBUTIENET

Ondergetekende

Adres

wenst de **gemeentelijke tussenkomst** te verkrijgen in het abonnementsgeld bij **aansluiting** op het **T.V.-distributienet**.

Handtekening,



E D E G E M

INLICHTINGSBLAD UITGEGEVEN DOOR HET GEMEENTEBESTUUR

(verschijnt 10 x per jaar)

nr 67 juni 1980

Gemeenteraadszittingen

Tijdens de gemeenteraadszittingen van 6.3.1980 en 24.4.1980 kwamen o.m. volgende punten aan de orde :

Raadszitting van 6.3.80 :

- Invoering van eenrichtingsverkeer in Posdijk vanaf Boniverlei tot aan de Kontichstraat; in tegengestelde richting verbod voor bestuurders van motorvoertuigen met meer dan twee wielen en motorfietsen.
- Bekrachtiging van de collegebeslissing in verband met de aankoop van een tweedehands Ford Granada 2000 voor de politie.
- Goedkeuring van de verrekking nr 3 voor min- en meerwerken, t.b.v. 7.053.750 F, van lot IV - burgerlijke bouwkunde - voor het pomp- en zuiveringsstation in het bekken van de Kleine en Grote Struisbeek.
- Goedkeuring van de volgende plans, lastenboeken en ramingen :
 - a) uitvoeren van verbeterings- en onderhoudswerken (bestrijkingen) in verscheidene straten - 1.714.632 F;
 - b) uitvoeren van herkasieings- en herdalleringswerken in de Flor. Geversstraat - 841.923 F;
 - c) herstelling van brandschade aan hangar 23 op Fort V - 484.416 F;
 - d) verbouwing en inrichting van hangar 40 op Fort V - 5.931.717 F;
 - e) uitbreidingswerken aan het politiegebouw - 1.971.212 F;
 - f) uitrustingswerken op de voetbalterreinen Prins Boudewijnlaan - 560.280 F.

Raadszitting van 24.4.80

- Uitbrengen van gunstig advies inzake de beslissing van de Provinciegouverneur, waarbij het aandeel ten voordele van Edegem in de groepscentra voor brandbestrijding van het type "Z" (Edegem fungeert als centrumgemeente van de groep Boechout, Hove, Lint en de autonome gemeente Kontich !) wordt vastgesteld op 1.925.439 F.
- Goedkeuring van het ontwerp van de verbeteringswerken aan Rijksweg 106 (Drie Eikenstraat, vak Prins Boudewijnlaan - E10);
 - Raming : 17.559.740 F waarvan :
 - a) ten laste van het Wegenfonds 9.895.617 F.
 - b) ten laste van de gemeente met tussenkomst van het Wegenfonds 5.542.616 F.
 - c) ten laste van de gemeente 2.121.507 F.
- Voorlopige goedkeuring van de herziening van het onteigeningsplan voor het bouwen van een collector in de Edegemse Beek.
- Goedkeuring van het gewijzigd ontwerp van de door de gemeente Wilrijk en Edegem voorgenomen wegenis- en rioleringswerken in de Wilrijk- en Edegemsestraat (ten laste van Edegem : 3.241.176 F).
- Akkoordverklaring met het opmaken van een gezamenlijk ontwerp, in samenwerking met de gemeente Berchem, Kontich en Wilrijk, in verband met de herinrichting van de Prins Boudewijnlaan.
- Instemming met het voorstel van de Intercommunale voor Slib- en Vuilverwijdering van de Antwerpse Gemeenten, strekkend tot uitbreiding van de slibverwerking met waterzuivering.
- Verwerven van gronden voor openbaar nut op de hoek Oude-Godstraat/Romb. Keldermansstraat, en afsluiten van een erpachtovereenkomst met de S.M. De Ideale Woning ter oprichting van bejaardenflatjes op voormelde gronden.
- Afsluiten van een overeenkomst met de v.z.w. Belgica-Edegem Sport inzake verhuring van het nieuw sportcomplex in de Jan Verbortie.

Meimaand - Lentemaand

Nu de maand mei, en het mooie weder, de natuur heeft doen openbloeien, stellen wij met vreugde vast dat onze wandelparken, waarbij het domein Fort V de vedette is, zeer druk bezocht worden. In ons streven om het bestaande groen te behouden, en zo mogelijk uit te breiden, hebben wij gezorgd dat een spreiding van gemeentelijke recreatie-terreinen tot elke zone werkelijkheid werd.

Zo hebben wij het recreatiegebied Buizegem, het Meihof in het centrum, en het Fort V aan de noordkant van Edegem.

Praktisch zijn deze terreinen verbonden door de toeristische wandelweg, die voor enkele jaren werd aangeduid, met medewerking van de Heemkundige Kring.

Onze grote bekommernis is, deze recreatiezone en de andere plaatsen waar zich nog groen bevindt, in goede en ongeschonden staat te behouden. Gelukkig worden wij in onze bekommernis tot het beschermen van bomen, kruid, vogels en dieren, geholpen door de bevolking, die deze inspanningen weten te waarderen. Bij deze gelegenheid willen wij toch nog eens speciaal de aandacht trekken op enkele belangrijke onderwerpen van bekommernis, die, indien goed gevolgd, nog meer vreugde en genoegen kunnen verschaffen aan de wandelaars in onze gemeente.

Op het Fort V bevinden zich 76 soorten vogels, die tijdelijk of blijvend hun nest op dit terrein hebben. Onder deze vogels bevinden zich veel uitzonderlijke soorten, die op andere plaatsen verdreven, zich thuis voelen op het fortterrein, en het daarnaast gelegen Hof Terlinden. Vele diersoorten die leven in holen hebben hier een woonplaats, de viswaters hebben een uitzonderlijk gezonde populatie, en de plantenrijkdom beperkt zich niet alleen tot bomen, maar ook de soorten kruiden, zeldzaam geworden in ons land, vertonen zich op het fort in een goede groei-kracht en grote verscheidenheid.

Om dit alles te behouden, en ook te zien toenemen, zijn enkele regels in acht te nemen, die indien getrouw gevolgd, een verzekering geven voor de toekomst, zodat onze kinderen ook nog zouden kunnen genieten van dit paradijs.

Mogen wij U daarom verzoeken aandacht te schenken aan het volgende :

- Blijf op de wandelwegen, en op de terreinen die als zitweide zijn voorzien.
- Werp geen afval op de wegen, aanplantingen, of natuurlijke begroeiing, plaats de afval in de voorziene afvalbakken.
- Werp geen vreemde voorwerpen, drijvend of niet, in de waters, de vissen en waterplanten verdragen dit niet.
- Houd de fietsen aan de hand in de recreatiegebieden.
- Geen brommers zijn toegelaten in de recreatiegebieden.
- Houd de honden aan de leiband; uitwerpselen van deze dieren mogen niet op de wandelwegen gedeponeerd worden.
- Laat onze recreatiegebieden vrij van storende geluiden, zoals schreeuwerige geluiden uit draagbare radio's.

Indien deze leefregels door onze mensen in acht worden genomen, en wij twijfelen er niet aan dat de overgrote meerderheid van onze natuurbezoekers zich daar willen aan houden, dan zullen onze inspanningen tot het maken van rustige recreatiezones voldoende respons hebben, en zijn onze waakdiensten of politie niet verplicht op te treden.

Wij danken onze medeburgers voor de medewerking die wij bij het behouden van onze grenzones mogen ondervinden.

Enkele wensen

In een gemeente zoals Edegem, met bijna 24.000 inwoners, is het nodig dat al de burgers zich houden aan een minimum aan leefgewoonten die het goede samenleven ongestoord doen verlopen.

Door de nationale wetgeving, en een aantal politiereglementen van de gemeente, zijn de minimum normen vastgelegd, waarop dat samenleven met zo weinig mogelijk storing kan verlopen.

Mogen wij, bij het begin van het mooie lente- en zomerseizoen, herinneren aan enkele dagelijks voorkomende mogelijke hinder of storingen, die met een weinig goede wil kunnen voorkomen of verholpen worden.

Op zon- of wettelijke feestdagen is :

- Grasmaaien met machines, aangedreven door ontplofingsmotor, niet toegelaten.
- Analooq hiermede : machines met gierende elektromotoren, zoals cirkelzagen, boormachines, of ook grasmachines zijn eveneens niet te gebruiken op deze dagen. Dit dan in verband met de nieuwe wetgeving die omgevingsgeluid reglementeert.

Gans het jaar :

- Voor radio's moet de geluidssterkte beperkt worden tot de eigen woonzone, zowel huis als tuin. De burens moeten uw muziek of de appreciatie hiervan niet delen. Laat bijzonder bij mooi weder ieder van zijn tuintje genieten zonder storende geluiden.
- De verhoogde groene berm en in de straten dienen niet als parkeerplaats. Het gras moet gezond blijven. Denk ook aan de wegcode !
- En nogmaals, op herhaald aandringen van vele medeburgers, in de straten en recreatiegebieden : honden aan de leiband; behoeften van deze dieren moeten in de goot tussen bordsteen en rijbaan gebeuren. Op het glacis van Fort V is er een grote hondenweide afgebakend, waarop de honden vrij kunnen lopen. Buiten deze zone dienen de honden aan de leiband gehouden.
- De bromfietsen en motorvoertuigen moeten voldoen aan de voorgeschreven normen op gebied van geluid, sterkte, en samenstelling van de afvoergassen.

Vanzelfsprekend houden deze voertuigen zich aan de door de wegcode voorgeschreven snelheid van 60 km per uur in de woongebieden, met zelfopgelegde beperking van deze snelheid in de woonstraten, waar de aanwezigheid van kinderen, bejaarden, of rustig wonende burgers verwacht wordt.

Voor de rest ligt de verantwoordelijkheid voor een vriendschappelijk samenwonen in onze gemeente bij ieder medeburger, die, wij twijfelen er niet aan, aan deze doelstelling wil medewerken.

Laat, vooral in de komende vakantietijd, onze aandacht gaan naar de veiligheid en de rust in onze woonwijken, hiermede bewijzende, dat in de "kindvijandige" periode van de geschiedenis, onze Edegemse gemeenschap bewijst dat gezinnen met kinderen zich hier nog veilig en thuis voelen en gewenst zijn.

Kringloop voor glas, karton en papier

Ter herinnering geven wij hierna de dagen van de speciale ophalingen van glas, karton en papier voor de komende maanden :

OPGELET : De straatnamen zijn alfabetisch gerangschikt.

Maandag

23 juni - (vrij.) 18 juli - 25 augustus

Biezenwel, Boniverlei - Z/Hovestraat, Bulzegemlei, Dr. Fr. Hemeryckxlaan, Elsbos, Ernest Jourelaan, Florent Geversstraat, Grote Dries, Hagedoornlei, Heidenstraat, Herfstlei, Hofgracht, Jan Verbortlei, Jean Notéstraat, Klaverenaard, Koning Albertlei, Kontichstraat, Leeuwerikenlei, Lentlei, Leopold III-lei, Mechelsesteenweg - Z/Hovestraat, Opstal, Oud-Kerkhoflaan, Pastoor Wouterstraat, Posdijk, Putlaan, Romeinse Put, Rotenaard, Sint Gorikspein, Trooststraat, Tweebunder, Victoriastraat, Zomerlei, Zwaiuwentlei.

Dinsdag

24 juni - 22 juli - 26 augustus

Acht Eeuwenlaan, Archimedeslaan, August Coolslaan, Boerenlegerstraat, Boniverlei - N/Hovestraat, De Pelgrim, De Wieken, Doelveldstraat, Dr. Fr. Bernaertsstraat, Drie Eikenstraat - O/Pr. Boudewijnlaan, Gerard van Laethemiaan, Griepgeplein, Henri Dunantstraat, Hovestraat, Kapelaan Smitslaan, Karel Mirystraat, Kladdenbergstraat, Laureysstraat, Leonardo da Vincilaan, Lourdeslaan, Loze Gaanweg, Mechelsesteenweg - N/Hovestraat, Mr. Rich.Goossensstraat, Molentlei, Mgr. Cardijnlaan, Mortselstraat, Mouterijstraat, Mussenburchlei, Onafhankelijkheidsstraat, Oude-Godstraat - Z/Molentlei, Pastoor Denslaan, Patronaatstraat, Paulus Pleinckxstraat, Strijdersstraat, Terelststraat - O/Pr. Boudewijnlaan - Terindenaan, Verbindingsstraat, Vrijwilligersstraat.

Woensdag

25 juni - 23 juli - 27 augustus

Aartselaarstraat, Adolf Queteletlaan, Baron de Celleslaan, Bernard van Orleyplein, Den Eekhofstraat, Doornstraat, Drie Eikenstraat - W/Pr. Boudewijnlaan, Firmin Deprezlaan, Frans Kusterlaan, Gebr. van Raemdoncklaan, Graaf de Flienneslaan, Graaf de Granvellelaan, Jan de Bodtlaan, Joe Englihsiaan, Lode de Bomingestraat, Losweg, Molenveidlaan, Noolaertspein, Prins Boudewijnlaan - Z/Den Eekhofstraat, Renaat de Rudderlaan, Ridder Gerardlaan, Ten Boschstraat, Ter Borchlaan, Terelststraat - W/Pr. Boudewijnlaan, Ter Voortlaan, Willem Herreynsstraat, Willem Kerckxstraat, Wilrijkstraat.

Donderdag

26 juni - 24 juli - 28 augustus

Adrien de Gerlachestraat, Beekstraat, de Burtelaan, D'Heldtlaan, Donk, Ernest Staesstraat, Ferdinand Verbiestlaan, Fort V-straat, Garden Citylaan, Gerard de Cremerstraat, Ingenieur Haesaertslaan, Jachtlaan - N/Ingen.Haesaertslaan, Jacob de Rooestraat, Jozef Jespersstraat, Justus Lipsiusstraat, Kerkplein, Lange Beemd, Leroylaan, Marienlaan, Michiel van Coxiestraat, Minervastraat, Mitterlijje, Mgr.Jan van de Veldelaan, Omheininglei, Oude-Godstraat - N/Molentlei, Parantplaats, Parklaan, Pastoor Moonslaan, Philips Verheyenstraat, Prins Boudewijnlaan - N/Kerkplein, Ridder H. Cantmansstraat, Rogier van der Weydenstraat, Rombaut Keldermansstraat, Rozenhof, Simon Stevinlaan, Sterrenlaan, Ter Beke, Tony Bergmannstraat, Ullensstraat, Van Peborghlei, Vestinglaan, Volhardingsstraat, Wattiezplaats.

Vrijdag

27 juni - 25 juli - 29 augustus

Adriaan Willaertstraat, Andreas Vesaliuslaan, Cronckenroystraat, Den Leeuwenberghstraat, Elsenborghlaan, Eugenio Pacellilaan, Hazeschransstraat, Hendrik Kennisstraat, Jachtlaan - Z/Ingen. Haesaertslaan, Jan de Sadelerlaan, Jan Ockeghemstraat, Jan Van Mirtostraat, Jozef de Veusterstraat, Karel van de Poelestraat, Leo Baekelandstraat, Nicolaas Lemmensstraat, Omer van Ommerplein, Papenblok, Paul Gilsonlaan, Philips de Monteplein, Pieter Coudenberghlaan, Pieter van den Bemdenlaan, Pieter van Maldereplein, Prins Boudewijnlaan - van Den Eekhofstraat tot Ingen. Haesaertslaan, Smolders Blockstraat, Sorbrechtshofstraat, Ten Bogaerdeplein, Te Nijverdoncklaan, Ter Tommenstraat, Timmerdonckstraat, Valentina Le Delierstraat, Varenblok, Wenzel Cobergherstraat.

Huwelijksjubilea

De Burgemeester en Schepenen bezochten onderstaande jubilarissen, maakten hen de gelukswensen van Zijne Majesteit de Koning over, en overhandigden een gemeentelijk geschenk :

Diamanten brulloft

Van der Heyden Corneel - Senden Rosalia Drie Eikenstraat 143	6.4.1920
Bol René - Dockx Joanna Herfstlei 40	10.4.1920

Gouden brulloft

Van Criekinge Emilius - Van Elsen Maria Drie Eikenstraat 202	11.1.1930
Leyens Josephus - Vanheuckelom Joanna Volhardingsstraat 20	15.2.1930
Weckhuysen Franciscus - Van Criekinge Joanna Onafhankelijkheidsstraat 54	17.5.1930

Familieleden van toekomstige jubilarissen worden verzocht het gemeentebestuur, dienst secretariaat, ongeveer een maand vóór de viering in te lichten.

Ongevallen- rust- en/of herstelvergoeding voor huismoeders

De provincie Antwerpen kent een ongevallen, rust- en/of herstelvergoeding toe aan de moeders die zich uitsluitend aan de opvoeding van hun kinderen en huishoudelijke taken en verplichtingen wijden, en het slachtoffer werden van een ongeval tijdens de uitoefening van hun normale opvoedende en huishoudelijke bezigheden of opgenomen werden in een rusthuis, ziekenhuis, en/of herstellingsoord.

Personen die aan volgende voorwaarden voldoen komen in aanmerking :

- in de provincie Antwerpen gehuust zijn;
- behoren tot een gezin waarvan het netto-belastbaar gezinsinkomen van het laatstgekende dienstjaar het bedrag van 275.000 niet overtreft, verhoogd met 10% per kind ten laste.

Verdere inlichtingen kunnen verkregen worden bij het Provinciebestuur van Antwerpen, 3^e afdeling, Koningin Elisabethlei 22, 2000 Antwerpen.

Telefoon : 031/37 28 00

Academisch Ziekenhuis Antwerpen

Het A.Z.A. zoekt dringend

WOONRUIMTES

voor pas aangeworven of nog aan te werven personeel.

Indien u een kamer, appartement, studio of huis te huur (of te koop) hebt kunt u dit telefonisch doorgeven
op het nummer :

29 11 11

aan

KATTI VERMEERBERGEN
Pers. dienst, toestel : 1283

JOS MOONS
Hot.- ec. dienst, toestel : 1183

**DRUK JE BENZINE-KOSTPRIJS NEER
RIJ MET DE BUS EEN KEERTJE MEER**

**Je zomervakantie heb je gratis als je
in't jaar het openbaar vervoer gebruikt.**

Een gemiddeld gezin bestaat uit vader, moeder en 1 kind.
Vader werkt, moeder verzorgt het gezin, het kind is school-
gaande.

1ste mogelijkheid

Vader rijdt elke dag met de auto naar het werk.
Hij maakt een ritje om naar de school van het kind.
In de vrije uren gaat hij met vrouwlief winkelen.

Benzine-kostprijs : ± 850,— F per week = ± 40.000,— F
per jaar.

2de mogelijkheid

Vader neemt een jaarabonnement bij MIVA = 5.150,— F
Moeder neemt een jaarabonnement bij MIVA = 5.150,— F
Het kind neemt een jaarabonnement bij MIVA = 2.320,— F

Kostprijs per jaar = 12.620,—F

Verschil : 40.000,— F
– 12.000,— F

**28.000,— F per JAAR uitgespaard voor een
héérlijke zomervakantie !**

En het gans jaar door rijden alle leden van het gezin, zoveel
ze willen, wanneer ze wensen, waarheen ze verkiezen.

TERSTOND ANTWERPEN ROND

Regie der Posterijen

De Regie der Posterijen verzocht ons de aandacht van de
inwoners te vestigen op volgende slogans :

- Adresseer in de taal van de streek !
- Maak uw nieuw adres bekend aan uw correspondenten
door middel van de berichten van adresverandering, ver-
krijgbaar in alle postkantoren !

Internete

De Intercommunale Maatschappij voor Electriciteitsbede-
ling van de Nete deelt mede dat met ingang van 1 juni 1980
de plaatselijk agent, de heer Van Eester, elke eerste en
derde zaterdag van de maand, van 9 tot 11 u. in de burelen
van de gemeentelijke technische dienst, Administratief
Gebouw, Kontichstraat 17, 2^e verdieping, zal aanwezig zijn
voor dienstbetoon.

Gelijktijdig zal het plaatselijk kantoor in de Hovestraat 's
namiddags gesloten worden.

Deze regeling geldt niet voor de maanden jull en augustus.

Gemeenteadministratie

Zaterdagmorgendienst

Wij vestigen er de aandacht van de Inwoners op dat de
dienstverzekering van de gemeentelijke administratie op
zaterdagmorgen, naar jaarlijkse gewoonte, wordt onderbroken
tijdens de vakantiemaanden juli en augustus.

Feestmarkt

Stilaan wordt het reeds een traditie dat in onze gemeente een feestmarkt plaatsheeft.

Wat is een feestmarkt? De Algemene Markthandelaarsvereniging doet elk jaar een speciale oproep tot zijn leden om in welbepaalde gemeenten een avondmarkt in te richten, die gans afzonderlijk georganiseerd wordt van de gevestigde marktdagen. Op deze feestelijke markt demonstreren ook een aantal standwerkers hun kwaliteiten, door op hun eigen manier, de waren die zij te koop stellen aan te prijzen.

Ook Edegem, behoort sinds een zestal jaren tot de gemeenten waar een feestmarkt plaatsheeft. Telkens trekt dit veel marktbezoekers uit alle delen van onze gemeente en van ver uit de omgeving. De zeer speciale sfeer die er heerst is werkelijk een verplaatsing waard.

Bij goed weder mochten wij steeds in het verleden een dichte massa mensen begroeten.

Wanneer men bovendien nog weet dat de Algemene Markthandelaarsvereniging elk jaar een som ter beschikking stelt voor sociale doeleinden in de gemeente, is dit een reden te meer om deze activiteiten aan te prijzen.

Dit jaar heeft deze feestmarkt plaats op vrijdag 13 juni, vanaf 18 uur tot 22 uur, op het gemeenteplein. Kom eens tot daar gewandeld, het is de moeite waard.

Prijs voor Beeldhouwkunst

De Conferentie van de Schepenen voor Cultuur van de Antwerpse Randgemeenten verleent voor 1980 een prijs voor beeldhouwkunst.

Beeldhouwers die in't Vlaamse land gevestigd zijn en op 31.12.1980 niet ouder zijn dan 40 jaar, kunnen er op inschrijven vóór 30 september 1980.

Er zijn voorzien : een 1^o prijs ter waarde van 30.000 F
 een 2^o prijs ter waarde van 20.000 F
 een 3^o prijs ter waarde van 10.000 F

Enkele gegevens uit het reglement :

- Iedere kandidaat dient 3 werken in;
- Tijdstip van inlevering : van 15 tot 31 oktober 1980;
- Er worden door een jury 35 werken geselecteerd die in 1981 zullen tentoongesteld worden in de gemeenten Edegem, Berchem, Borgerhout, Deurne, Ekeren, Hoboken, Merksem, Wilrijk en tot slot in de Kon. Academie voor Schone Kunsten te Antwerpen.
- Inschrijvingsformulier en reglement zijn te verkrijgen bij Alex De Roeck, Administratief Gebouw, 2^o verdieping, secretariaat, tel. 57.78.40 (213).

Recreatiezone Romeinse Put

Ongetwijfeld heeft U reeds gehoord van de gemeentelijke recreatiezone Romeinse Put. Maar is U er reeds geweest, heeft U er al gewandeld ?

Met zijn speeltuin is het een oord waar de kinderen welkom zijn en naar hartelust kunnen ravotten. De sportliefhebbers kunnen hun gading vinden met voetbal, basket of volleybal en wie wat verder wandelt komt terecht aan de visvijver, een ware oase van groen, rust en stilte. Een stilte die de vissers wensen om hun geliefkoosde sport met veel geduld te beoefenen. Zitbanken nodigen U uit om even te verpozen en te genieten van de rust en indien het wandelen U dorstig gemaakt heeft, wandel dan even over het romantische brugje en in «'t loze visserke» kunt U terecht voor een verfrissende pint of een warme drank.

U is er altijd welkom in de weekends, bij goed weer, tussen 1 april en 30 oktober.

Ken uw gemeente, wandel eens tot in Buizegem naar de visvijver, het loont de moeite.

Guldensporenfeest 1980

Zoals vorige jaren wordt, met medewerking van het Gemeentebestuur, ook dit jaar een Guldensporenfeest ingericht door de Gemeentelijke Culturele Raad, met als thema "150 jaar Vlaanderen in België".

Deze viering zal plaatsvinden op vrijdag 11 juli 1980 te 20 u. in de feestzaal van het Elzenhof (Kerkplein) te Edegem.

Het programma voorziet een prettige afwisseling van muziek, poëzie, zang, volksdans en voordracht, alsmede een gastoptreden van ED KOOYMAN en Herman Van Haeren.

Toegang gratis - Iedereen van harte welkom !

Speelplein Meihof : Monitors

Het gemeentebestuur zoekt vrijwilligers om tijdens de vakantie maanden als monitor te fungeren in het Meihof.

Welke jongeren zijn bereid, mits een kleine vergoeding, tijdens de grote vakantie deze taak op zich te nemen ?

Kandidaturen kunnen gesteld worden met verderstaande strook.

Hoekje voor Heemkunde

EDEGEM HULDIGT NIEUWE VORST LEOPOLD II IN 1866

Nu in het gehele land het 150-jarig bestaan van België herdacht wordt, past het wel even stil te staan bij een gebeurtenis die zelf al meer dan een eeuw achter ons ligt, en die te Edegem, zoals elders trouwens, met veel geestdrift schijnt te zijn gevierd. We denken aan de troonsbestijging van Leopold II en mochten uit een oude, vergeelde krant volgend relaas opdiepen.

Men schryft ons uit Edegem : Op zondag, 24 december werd het **Te Deum** met den lofzang *salve*(1) enz., in de parochiale kerk te Edegem aangeheven. De graaf du Bois-Vilain XIII, burgemeester en volksvertegenwoordiger(2), al de raadsleden, de leden van de kerkfabriek en die van het weldadigheidsbureau(3), de sekretaris(4), ontvanger-onderwijzer(5) en de veldwachter in groot uniform(6), op het gemeente-huis(7) vereenigd, begaven zich in stoet naar de kerk. De stoet werd voorafgegaan door de leden der fanfares-maatschappij, welke het belgische aria speelden. Op het gemeente-huis en den kerktoren wapperde de belgische vlag. Op het oogenblik van het **Te Deum** was de kerk te klein.

Na de plechtigheid begaven de gemeente-overheden zich in stoet tot voor de deur van het raadhuis(7); de geheele volksmenigte schaarde zich rond haren welbeminden burgemeester, die in eene treffende aanspraak 's volks droefheid over het afsterven van Leopold I kenmerkte(8) zijne medeburgers liefde voor den nieuwen koning Leopold II en de koningin(9) inboezemde, hun tot eendracht en getrouwheid aan 's lands instellingen aanwakkerde en den zegen over de koninklijke familie afsmeepte. Na den heilvoorspellenden inhoud van 's konings redevoering aan zyne medeburgers verklaard te hebben, eindigde hij met de kreten : **leve de koning Leopold II ! leve de koningin !** welke door iedereen werden herhaald.

Onze achtbare burgemeester stelde eenen toast voor aan onzen dierbaren koning en onze koningin, en herhaalde malen dronk men de gezondheid onzer koninklijke familie. Nooit zag men meer geestdrift in ons nederig dorpje(10) heerschen. 's Avonds was de gevel van het gemeentehuis schitterend verlicht(11).

Bij onze huidige zoveel nuchterder houding tegenover vaderland en vorstenhuis kan een bericht als dit doen glimlachen.

En toch is het geen bombastisch journalistenverslag maar de letterlijke weergave van een brief, die geschreven werd door een Edegemnaar die de viering en hulde mee beleefde en zijn nog fris voor de geest staande indrukken aan het papier en de drukpers heeft toevertrouwd.

Een vleugje romantiek en sentimentaliteit steekt er ongetwijfeld in dit proza, en een patriotisme dat met die romantiek samenging en dat toen als een deugd van de goede burger werd gecultiveerd.

Het vaderland werd door het vorstenhuis gesymboliseerd, en in het jonge Belgische staatsverband voelde men zich goed, zoveel vrijer althans dan in de aan 1830 voorafgaande Hollandse en Franse periodes. De grieven die tegen het vaderland zouden ontstaan, en die grotendeels van "taal-

kundige" aard zouden zijn en met de Vlaamse beweging tot uiting zouden komen, waren toen, in 1865-66 zeker nog niet tot de brede massa doorgedrongen.

Net als de grieven van sociale aard, die zich tegen de toenmalige maatschappij zouden richten, zouden ze nog wel even op zich laten wachten.

Naarmate de 19de eeuw voortschreed, zouden de hier betokkelde snaren langzamerhand minder bespeeld worden en begon, met de Vlaamse bewustwording, het enthousiasme voor vorstenhuis en vaderland zich geleidelijk te relativieren : het kleine Vlaamse vaderland nam meer en meer de plaats in van het grotere Belgische.

En op sociaal gebied tekende zich eveneens een kentering af : de hier bij de vorstenhulde voorgaande burgemeester du Bois-Villain XIII zou de laatste kasteelheer-burgemeester van Edegem zijn.

Wij meenden dat het goed was, en alleszins historisch verantwoord, even aan die "tijd van toen" terug te denken, nu het anderhalve-eeuwfeest van België met zekere sourdine gevierd wordt.

Prof. Dr. R. van Passen

(1) Bedoeld wordt waarschijnlijk een variante van het "Domine, salvum lac regem nostrum Leopoldum".

(2) Adolf du Bois-Villain XIII was burgemeester van 1860 tot 1868 (zie Geschiedenis van Edegem, 609 vlg.).

(3) Weldadigheidsbureau = de latere C.O.O., thans het O.C.M.W.

(4) Secretaris was F. de Laet.

(5) Ontvanger-onderwijzer was J.G.A. van Ael.

(6) Veldwachter was M.J. Uytterhoeven.

(7) Raadhuis-gemeentehuis was in die periode de herberg De Kroon (Gesch. Edegem, 612), hoewel in 1858, bij het bouwen van een nieuwe gemeenteschool, (ter plaatse van het huidige gemeentehuis) aan het onderbrengen van een gemeentehuis in de school gedacht was (zie Gesch. Edegem, 925).

(8) Leopold I was overleden op 10 december 1865; zie over het huldetelegram Gesch. Edegem, 614.

(9) Bedoeld wordt koningin Maria-Hendrika.

(10) Edegem behoorde toen, met zijn 1091 inwoners, tot wat men de kleinere rurale dorpjes mag noemen.

(11) Het Handelsblad, zaterdag 6 januari 1866, p.2.

ERRATUM : In het vorige artikeltje "Hoekje voor Heemkunde - Winters van Weleer" (Infoblad nr 66) dient in §5, laatste lijn, "1947" vervangen door "1847".



Gulden- sporen- feest

11 JULI 1980 - 20 uur

ELZENHOF

Kerkplein - Edegem



Vriendelijk verzoek deze affiche te willen voorhangen

MEDEWERKERS AAN HET GULDENSPORENFEEST 1980

- Edegems Harmonieorkest v.z.w.
- Koor van de Christelijke Bond
van Gepensioneerden Elsdonk
- Toneelkring "Adingha"
- V.V.K.B. "die Schaere"

met als gasten

**ED KOOYMAN
EN
HERMAN VAN HAEREN**

Een organisatie van de Gemeentelijke Culturele Raad van Edegem met medewerking
van het Gemeentebestuur

Vrij van zegel
(wet 68-27 art. 198/7)



E D E G E M

INLICHTINGSBLAD UITGEGEVEN DOOR HET GEMEENTEBESTUUR

(Verschijnt 10 x per jaar)

nr 68 juli - augustus 1980

Gemeenteraadszittingen

Tijdens de raadszitting van 5 juni 1980 werden voornamelijk volgende beslissingen getroffen :

- Aanpassing aan de huidige administratieve rechtspraak van het reglement inzake verhaalbelastingen op het verwerven van de zate van de openbare wegen, het belastingreglement op het leggen van riolen, uitvoeren van wegenwerken en het aanleggen van stoepen.
- Aangaan van een lening t.b.v. 2.600.000 fr., bij het Gemeentekrediet van België, ter financiering van schijf 4 in verband met de aankoop van Fort V.
- Wijziging van het politiereglement op de gemeentelijke viswaters (verboden vistuigen).
- Invoering van een compensatoire vergoeding ten nutte en ten laste van elke bouwheer die niet aan de hem opgelegde verplichtingen inzake het tot stand brengen van de vereiste autoberg- en/of parkeerplaatsen kan voldoen.
- Uitschrijven van een beperkte aanbesteding voor het heraanleggen van het voetbalterrein aan de Romeinse Put, en voor het aanbrengen van oeverversterking aan de zuidelijke gracht ; raming van de onkosten : respectievelijk 1.276.000 fr. en 102.080 fr.
- Verlenen van machtiging aan het College van Burgemeester en Schepenen tot het afsluiten van een overeenkomst met het Wegenfonds in verband met de gratis overdracht aan de gemeente van gronden gelegen aan de achterzijde van de geluidsberm van de E10.
- Goedkeuring van de verrekening nr. 1 voor de heraanleg van de steenslagfundering in de Parklaan, voor een totaal bedrag van 319.234 fr.
- Aankoop voor openbaar nut van het hof 'Ter Elst', Terelststraat 69, Edegem, aan de prijs van 9.500.000 fr., en aangaan van een lening bij het Gemeentekrediet van België, tot dekking van deze uitgave.
- Vaststelling van de Gemeenterekening 1979 op volgende totalen :

	gedane ontvangsten	gedane uitgaven	Saldo
Gewone dienst	269.556.260	217.257.191	52.299.069
Buitengewone dienst	80.154.684	36.532.032	43.622.652
Dienst voor orde	113.934.030	92.874.886	21.059.144
Totalen	463.644.974	346.664.109	116.980.865

Samenvatting in rechten :

- Gewone dienst	
vastgestelde rechten	276.681.817
vastgelegde uitgaven	224.309.163
ontvangsten overschot	52.372.654
- Buitengewone dienst :	
vastgestelde rechten	154.881.585
vastgelegde uitgaven	140.733.024
ontvangsten overschot	14.148.561

Plechtige inhuldiging gemeentelijk sportstadion

Het gemeentelijk sportstadion 'Vic Coveliers', gelegen in de Jan Verbterlei, zal plechtig worden ingehuldigd op vrijdag 5 september e.k., door de heer Leo Tindemans, gewezen Eerste Minister.

Gemeentelijke informatiebrochure

Met genoegen kunnen we mededelen dat eerlang de nieuwe editie van onze gemeentegids zal verschijnen.

Naast hoofdzakelijk informatieve opdracht heeft deze gids tot doel getuige te zijn van de vitaliteit en de activiteit van de gemeente.

Deze gids wordt op 10.000 exemplaren gedrukt en gratis verspreid bij alle inwoners en belangstellenden. Het vormt voor onze gemeente en haar adverteerders een uitstekend publiciteitsmedium. Een afgevaardigde van de uitgevermaatschappij (drager van een aanbevelingsbrief van het gemeentebestuur) zal eerstdaags de zelfstandigen bezoeken om hen een kans te geven zich voor te stellen in deze brochure.

Belangstellenden die eventueel geen bezoek mochten ontvangen en publiciteit wensen te maken in deze nieuwe editie van onze gemeentegids kunnen zich steeds wenden tot het gemeentesecretariaat, Kontichstraat 19 (Tel. 57.78.40).

Inspectie van de Sociale Wetten

De burelen van de INSPECTIE VAN DE SOCIALE WETTEN (Ministerie van Tewerkstelling en Arbeid), bevoegd voor het arrondissement Antwerpen, gevestigd te 2000 Antwerpen Pelikaanstraat 98, 2° verdieping, zijn voor het publiek toegankelijk :

alle dagen (uitgezonderd zaterdag en zondag) van 8.45 uur tot 16.00 uur

telefonische inlichtingen worden verstrekt op volgende aansluitingen :

(031) 33.86.00
(031) 33.87.00
(031) 33.98.90

Onze diensten staan ter beschikking van de bevolking voor inlichtingen en problemen inzake :

- arbeidsovereenkomsten, opzeggingstermijnen;
- bezoldiging (minimumlonen, gewaarborgd loon, betaalde feestdagen, eindejaarspremies, klein verlet, bestaanszekerheid, sociale abonnementen...);
- reglementering van de arbeid (zondagrust, arbeidsduur, jeugdige werknemers, nachtarbeid, moederschapsbescherming, vreemde werknemers, huisarbeid, sluiwerk, arbeidsreglementen...);
- collectieve arbeidsbetrekkingen (ondernemingsraden, sociale verkiezingen, paritaire comités...);
- sociale documenten (personeelsregister, individuele rekeningen, loonbriefjes...).

O.C.M.W.

Opleiding tot bejaardenhelp(st)er

Wie belangstelling heeft om het brevet van bejaardenhelpster of bejaardenhelper te behalen, kan, indien zij/hij aan alle voorwaarden voldoet en aanvaard wordt, vanaf begin oktober 1980 een opleidingscursus volgen die ingericht wordt door het Openbaar Centrum voor Maatschappelijk Welzijn van Edegem.

Daartoe is het belangrijk nu reeds voor de cursus in te schrijven. Contact dient genomen met mejuffrouw Claus, maatschappelijk assistente van het O.C.M.W. van Edegem, op het adres Terlindenlaan 1, 2520 Edegem of telefonisch op nummer (031) 57.17.10.

Wie het brevet behaalt verruimt zijn mogelijkheden tot tewerkstelling !

Namens het Openbaar Centrum voor Maatschappelijk Welzijn

De Sekretaris,
J. Van Assche.

De Voorzitter,
L. Van der Aa.

Boemerangactie "Beter Leven Geven"

De v.z.w. Boemerang heeft een nieuwe solidariteitsactie gepland in de week van 22 tot 28 september 1980 in samenwerking met de B.R.T.

Met het oog op een degelijke werking van deze actie in onze gemeente, ging een eerste werkvergadering door op 13 mei.

De arrondissementeel coördinator mocht reeds een 15-tal medewerkers verwelkomen.

Wij zijn er van overtuigd dat ook U graag uw medewerking zult verlenen aan dit initiatief.

Vul onverwijld de verderstaande strook in, of geef uw naam en adres telefonisch door aan het Gemeentebestuur, secretariaat, dhr. M. Van Meerbeek, tel. 57.78.40 (toestel 212).

Vakantie van de maatschappelijk assistente

Wegens jaarlijkse vakantie zal de maatschappelijk assistente geen zitdag houden op; 12/06; 17/06; 19/06; 24/06; 26/06.

Voor inlichtingen betreffende de kinderopvangdienst kan men zich tijdens deze periode wenden tot de dienst "Bevolking" - Administratief gebouw - Kontichstraat 19 Edegem.

Vanaf 01/07 zal de maatschappelijk assistente zoals gewoonlijk zitdag houden op dinsdag van 9 u tot 12 u en van 17 u tot 20 u en op donderdag van 14 u tot 16.30 u.

Kinderopvang in Edegem

Wenst U een kindje van 0 tot 3 jaar te verzorgen in uw gezin ?

Dan kan U zich wenden tot de gemeentelijke kinderopvangdienst. Gedurende een aantal uren per dag kan U kindjes van werkende ouders in uw gezin opnemen.

De dienst staat onder toezicht van het Nationaal Werk voor Kinderwelzijn.

Per 1 mei 1980 bedraagt de vergoeding per kind 297 F per dag. Dit bedrag is belastingvrij.

De selectie alsook de permanente begeleiding gebeurt door de maatschappelijk assistente.

Door de gemeente werd een speciale verzekering afgesloten voor de onthaalmoeder en de geplaatste kinderen.

Voor verdere inlichtingen kan U zich wenden tot de maatschappelijk assistente, administratief centrum, Kontichstraat 19, Edegem, telefonisch op het nr 57.78.42 of met verderstaande strook.

Politierglement betreffende het vellen van hoogstammige bomen

Zoals U in een vorig nummer van het gemeenteblad het kunnen lezen, werd door de Gemeenteraad een politierglement gestemd inzake het vellen van hoogstammige bomen.

Graag vestigen wij in dit artikeltje de aandacht op de belangrijkste bepalingen daarvan.

Niemand mag zonder voorafgaandelijke schriftelijke en uitdrukkelijke vergunning van het College van Burgemeester en Schepenen al of niet alleenstaande hoogstammige bomen vellen of aan deze bomen door om het even welk middel schade berokkenen dat afsterven tot gevolg kan hebben, zo zegt het reglement.

Onder een hoogstammige boom dient te worden verstaan, elke boom die op 1,50 m hoogte een stamontrek heeft van minstens 30 cm of waarvan de stam minstens 3,50 m hoog is, met uitzondering van volgende fruitbomen: perzik-, abrikoze-, appel-, pere-, mispel-, kerse-, krieke- en pruimeboom.

Dit reglement voorziet bovendien dat het College van Burgemeester en Schepenen, bij het geven van vergunning tot het vellen van een hoogstammige boom, voorwaarden kan stellen inzake heraanleg en een waarborgsom van de aanvrager kan eisen.

Bomen die bij toepassing hiervan gepland worden, mogen zonder schriftelijke voorafgaandelijke vergunning van het Schepencollege niet geveld of door om het even welk middel schade berokkend worden dat afsterven voor gevolg kan hebben.

Overtredingen geven aanleiding tot sancties.

Met dit politierglement bevestigt het gemeentebestuur nogmaals zijn milieuvriendelijke politiek, en meer speciaal in dit geval zijn bekommernis tot het behoud van "het groen" in de gemeente.

Gemeentelijk Talenpracticum

De nieuwe reeksen vangen aan vanaf 15 september 1980

Het inschrijvingsgeld is vastgesteld op 1.000 F voor een reeks van 25 lessen van elk 1 1/2 uur, met een minimum aantal inschrijvingen van 15 leerlingen per reeks voor het 1ste leerjaar, 12 leerlingen voor het 2de leerjaar, 10 leerlingen vanaf het 3de leerjaar.

Voor gepensioneerden bedraagt het inschrijvingsgeld slechts 500,— F per lessenreeks van 25.

De voorlopige planning is als volgt:

Maandag	Engels	8.45-10.15h	4de jaar	Mevr. Verstuys
		10.15-11.45h	1° jaar	Mevr. Verstuys
		19.00-20.30h	3de jaar	M. Van der Sande
		20.30-22.00h	2de jaar	M. Van der Sande
Dinsdag	Nederlands voor anderstaligen			
		14.00-15.30h	2de jaar	M. Pensaert
	Duits	19.00-20.30h	1ste jaar	M. Devroye
		20.30-22.00h	3de jaar	M. Devroye
Woensdag	Engels	19.00-20.30h	1° jaar	
		19.00-20.30h	3de jaar	M. Van der Sande
		20.30-22.00h	2de jaar	M. Van Eygen
Donderdag	Spaans	8.30-10.00h	2de jaar	Mevr. De Lelie
		Frans	10.00-11.30h	3de jaar
		19.00-20.30h	4de jaar	Mevr. Deckers
		20.30-22.00h	1° jaar	Mevr. Deckers
Vrijdag	Spaans	19.00-20.30h	4de jaar	Mej. Ceulemans
		20.30-22.00h	jaar	

Inschrijving:

Mogelijkheid tot inschrijven en betalen vanaf 1.9.1980, met verderstaande strook, op het secretariaat, Kontichstraat 19, 2de verdieping.

De plaatsen voor de cursussen worden toegewezen volgens betalingsdatum van het inschrijvingsbewijs.

Voor meer inlichtingen kan men tevens telefonisch terecht op het secretariaat, tel. 57.78.43.



Tweede Lustrum van het Edegems Basiliekconcert

- op 24 oktober
- in de O.L.Vr.-Basiliek
- met de medewerking van Theo Mertens, de Edegemse koren en de Balletschool van Jos Brabants.

GEMEENTELIJK TALENPRACTICUM EDEGEM

Naam, voornaam : Echtg. v. :

Adres : Tel.

Gevolgde cursus :

Wenst te volgen : Frans — Duits — Engels — Spaans — Nederlands voor anderstaligen
(keuzetaal onderlijnen a.u.b.) Dag Uur**Handtekening****BOEMERANGAKTIE "BETER LEVEN GEVEN"**

Ondergetekende

Naam :

Voornaam :

Straat en nr :

Tel :

geeft zich op als lid van het plaatselijk actiecomité van de solidariteitsactie 80 "Beter Leven geven".

Speelplein Meihof : MONITORS

Naam :

Adres :

- bezit een monitorsbrevet
- bezit geen monitorsbrevet

Periode :

Minimum leeftijd : 16 jaar.

Gelieve deze strook uiterlijk op 25 juni 1980 te zenden aan het Gemeentebestuur te 2520 Edegem.

KINDEROPVANG IN EDEGEM

Naam :

Adres :

wenst inlichtingen over de gemeentelijke kinderopvangdienst.

Kent U de Schoolgemeenschap Andreas Vesalius

Gemeentelijke lagere school voor meisjes en jongens
Kontichstraat 21 te 2520 EDEGEM

Schoolhoofd: Jan Coninx

Tel. 57.56.76 (school)

57.47.00 (privé)

57.52.93 (schoolhuis)

Inlichtingen en inschrijving van nieuwe leerlingen

Van maandag 30 juni tot vrijdag 11 juli

Van maandag 18 augustus tot zaterdag 30 augustus
telkens

van 10.00 u tot 12.30 u

van 13.30 u tot 17.00 u

van 18.30 u tot 21.00 u

Het schooljaar 1980-81 begint op maandag 1 september om 9.30 u.

Einde van de les 11.15 u - namiddag vrij.

KINDERRICHE SCHOOL

Het kind staat centraal. Alle deelnemenden aan de schoolgemeenschap werken samen in het belang van de kinderen. Gemeentebestuur, ouders, leerkrachten en begeleiders bouwen aan een school die op peil staat, stijlvol is, en waar de kinderen graag naartoe komen.

Kinderen hebben naast plichten, ook RECHTEN. De school is er voor de kinderen, en niet andersom.

OPEN SCHOOL

De school is steeds open voor de kinderen, ook na de lessen en op vrije dagen.

Ouders zijn steeds welkom voor bespreking, vragen, kritiek, wensen, suggesties.

Leerkrachten staan open en eerlijk tegenover ouders en kinderen.

VORMENDE SCHOOL

Het accent ligt op de VORMING ALS MENS

Opvoeding tot zelfstandigheid, goede leef- en leergewoonten.

Opvoeden tot breeddenkende sociale gerichtheid.

Aandacht voor culturele en sportieve vrijetijdsbesteding.

SCHOOL VOOR ALLE KINDEREN

Het kind zelf is belangrijk, niet zijn sociale afkomst.

Ieder kind wordt gewaardeerd volgens eigen begaafdheid.

Extra aandacht voor moeilijk lerenden en voor de meerbegaafden.

CREATIEVE SCHOOL

Ieder kind en iedere leerkracht moet zichzelf kunnen zijn. Orde moet steunen op gezag en begrip voor ieders eigenheid.

OUDERCONTACTEN

1 algemene ouderavond

1 ouderavond in klas van het kind

2 individuele ontvangsten van de ouders

Informatiemiddag voor overgang lager-secundair

Open klasnamiddag voor grootouders

Ouderwerking

Sportcomité

RAPPORTEN

Voor 1ste leerjaar: vorderingsrapport

Andere klassen: halftrimestrieel overzicht - observatierapport

Regelmatig testen en toetsen om KUNNEN en KENNEN te volgen

Kantonnaal examen voor 6de leerjaar met

Officieel getuigschrift lagere studien.

BUITENSCHOOSE VORMING

Sport, jeugdtheater, muziek, volksdans, creativiteit.

VOOR- EN NABEWAKING

Alle dagen en op woensdagnamiddagen.

SCHOOLREIZEN EN LEERUITSTAPPEN

Mooie schoolreisdag per leerjaar

Tweedaagse reis voor 6de leerjaar

Bos- en zeeklassen voor 5de en 6de leerjaar

Interessante leeruitstappen

KOSTELOOS ONDERWIJS

Boeken, schriften, invulbloks, takenboekjes en schoolgerei volledig ter beschikking.

Uitgebreide klasbibliotheken per leerjaar.

Eenzelfde prijs voor elk kind op het einde van het schooljaar

Modern didactisch materieel in overvloed.

DIENSTEN

Logopediste

KOSTELOOS

Zwemmen (kleine bijdrage)

Bijzondere leerkracht lich. opvoeding.

Taakleraar

Franses les

Studie

Schoolbus

Taillabo

Overblijven 's middags

LEVENSOPVATTING

De geest van de school is Christelijk geïnspireerd.

Mogelijkheid tot het volgen van cursus

Protestantse, Israëlitische en Islamitische godsdienst en

NIET CONFESSIELE ZEDENLEER

Elke overtuiging wordt aanvaard en gewaardeerd.

ONZE SCHOOLGEMEENSCHAP IS EEN LEVEND GEHEEL,
WIJ BOUWEN STEEDS VERDER NAAR SCHONER EN
BETER. TOCH DURVEN WIJ ONS EEN KNAPPE SCHOOL
NOEMEN, omdat

- Onze leerlingen die naar het secundair onderwijs overgaan, de verwachte resultaten behalen.
- Er veel toewijding en werkkraft aanwezig is
- We er in slagen eigentijds te zijn en stijlvol
- De meeste kinderen graag naar school komen.
- Een gemotiveerd en plichtbewust gemeentebestuur ons leidt en steunt.
- We veel van kinderen houden...

Voor meer informatie zijn we steeds ter beschikking in de school.

Meer uitgebreide brochure op vraag te verkrijgen in de school.



Aankoop van Hof ter Elst

Zoals U in het beknopt verslag van de gemeenteraadszitting van 5 juni 1980 hebt kunnen lezen, heeft het gemeentebestuur het 'Hof ter Elst' aangekocht.

Dit aloud bekend gebouw bevindt zich in de Terelststraat, nabij de sporthal. Zijn prachtige tuin heeft een oppervlakte van circa 6.000 m², en bevat tal van mooie oude bomen en een verscheidenheid aan planten.

Hiermede wordt in het centrum van de gemeente weer een mooi stukje groen beschermd.

Het gebouw zal met verbeteringen en uitbouw geschikt gemaakt worden voor gemeentelijke activiteiten, de tuin zal kunnen dienst doen als gemeentelijk park, beide aansluitend op het reeds in gemeentelijk bezit zijnde Huis Hellemans, het voorlopig cultureel centrum, en de groenzone rond de sporthal.

Enkele foto's geven U een duidelijk beeld.



Jaarmarktefeesten 1980 programma

Zaterdag 6 en zondag 7 september

- **VOGELSHOW** en **CLUBAKTIVITEITEN** in de turnzaal van de Gemeentelijke Basisschool Andreas Vesalius, ingericht door de Vogelkundige Kring Sint-Franciscus. Gratis toegang. (zaterdag van 9 tot 20 uur en zondag van 9 tot 19 uur).
- **VOGELTENTOONSTELLING** met stand **POST ORNITOLOGIE** in de zaal Eendracht, ingericht door de Vogelkundige Kring 't Klavertopje. (zaterdag en zondag van 9.30 tot 20 uur).
- **CREATIEVE TENTOONSTELLING** in het Parochiecentrum, ingericht door K.A.V.-Centrum. (zaterdag en zondag van 10 tot 18 uur).
- **OPENDEURDAGEN** van de Gemeentelijke Brandweer in de Zomerlei. (zaterdag en zondag van 10 tot 18 uur).
- **HULPPOST** en **PERMANENTIE 900** door het Rode Kruis — afdeling Edegem in haar lokaal, Drie Eikenstraat 20. (zaterdag en zondag van 10 tot 20 uur).
- **BRADERIJ** in het centrum van de gemeente met deelname van verscheidene Edegemse verenigingen. (zaterdag van 10 tot 22 uur en zondag van 14 tot 22 uur).
- **OPENDEURDAGEN** van Jeugdhuis Kruispunt VZW in zijn lokaal, Strijdersstraat 41. (zaterdag van 10 tot 24 uur en zondag van 14 tot 24 uur).
- **BOEKENBEURS** in het voorlopig Cultureel Centrum, ingericht door het Davidsfonds — afdeling Edegem — in samenwerking met de drie Openbare Bibliotheken en de Gemeentelijke Discotheek. Vrije toegang — Doorlopende wedstrijd tijdens de Boekenbeurs. (zaterdag van 15 tot 18.30 uur en zondag van 10 tot 19 uur).
- **PLATENVERKOOP** uit **ARCHIEF** in het voorlopig Cultureel Centrum, ingericht door de Gemeentelijke Discotheek. Democratische prijzen. (zaterdag van 15 tot 18.30 uur en zondag van 10 tot 19 uur).

Zaterdag 6 september

- **GROTE DIERENPRIJSKAMP** aan de dreef Hof ter Linden van 9 tot 13 uur.
- **PROPAGANDA** Bond van Grote en Jonge Gezinnen met **ATTRAKTIE 'VLIEGERS VOEWEN'** en **GESCHENKJE** voor de kinderen aan de kerk Sint-Antonius van 9 tot 13 uur.
- **DEMONSTRATIESPRONGEN** uitgevoerd door de Para Club Klaver Vier VZW aan de dreef Hof ter Linden van 13.30 tot 15 uur.
- **WIELEHWEDSTRIJD** voor Liefhebbers-Nieuweelingen, ingericht door de Edegemse Bicycle Club Molenvrienden van 15 tot 16.30 uur. Vertrek en aankomst: Oude-Godstraat, afstand: 55 km, prijzen: 10.000 fr.

- **PRIJSKAMP VOOR TROETELDIEREN** in de tuin van het voorlopig Cultureel Centrum van 15 tot 17 uur.
- **VERKOOP VAN VERSGEBAKKEN VIS** door de Heistse Visbakkers op de parking naast Huis Hellemans van 15 tot 18 uur.
- **JAARMARKTSCHIETING** in de hovingen van Hof ter Linden, ingericht door de Koninklijke Handboogilde Sint-Sebastiaan van 15 tot 19 uur.
- **KERMISTAPTOE** door de Koninklijke Fanfare Sint-Rosalie en de Vrije Accordeonmaatschappij De Nachtegaal in de braderijstraten van 20 tot 22 uur.

Zondag 7 september

- **GROTE DUIVENPRIJSKAMP** van Quiévrain met oudejaarse-jongen, ingericht door de Duivenbond Edegem. Samenspel **BHLEM-B.A.B./Schabprijkskamp**: 15.000 fr. gratis prijzen. Inkorving in lokaal Volkslust, Strijdersstraat 65, op zaterdag 6 september van 18 tot 20 uur.
- **ROMMELMARKT** in de Doelveldstraat met deelname van verscheidene Edegemse verenigingen van 9 tot 13 uur.
- **OPENLUCHTMIS** met muzikale begeleiding van de Vrije Accordeonmaatschappij De Nachtegaal aan de Basiliek om 11 uur.
- **8ste WANDELRALLY 'Te Voet door Edegem'**, ingericht door Edegem Rally Team De Minirijders VZW van 12 tot 21 uur. Vertrek aan zaal Eendracht, Strijdersstraat 45. Inschrijvingen van 12 tot 13 uur.
- **GROTE VISWEDSTRIJD 'Schaal Burgemeester J. van den Kerkhof'** — Interclubwedstrijd/Bekervissen, ingericht door de Hengelmaatschappij Om ter Grootst op het Arendsnest van 13 tot 19 uur. Inschrijving ter plaatse.
- **VOLKSSPELEN** tussen 't Boske en De Pelgrim in de Hovestraat van 14 tot 16.30 uur.
- **WIELERWEDSTRIJD** voor Internationale Liefhebbers 'Grote Prijs der Gemeente Edegem', ingericht door de Edegemse Bicycle Club Molenvrienden van 14.30 tot 17.30 uur. Vertrek en aankomst: Kontichstraat, afstand: 110 km, prijzen: 20.000 fr.
- **CONCERT** door het Edegemse Harmonieorkest op het podium in de Hovestraat (parking Supermarkt J.A.W.A.) van 15 tot 17 uur.
- **SCHIETING** op twee wippen in zaal Volkslust, ingericht door de Liggende Wipmaatschappij Pleintjeskwartier van 15 tot 19 uur.
- **SHOW-OPTREDEN** door de Merchtemse Steltlopers in de Hovestraat van 17 tot 19 uur.
- **VOLKSDANS** en **VLAGGENSPEL** door volkskunstgroep V.V.K.B. die Schaere Edegem aan de voet van het Gemeentehuis van 20 tot 21 uur.
- **VUURWERK** in het kader van 150 jaar Belgische Onafhankelijkheid aan de dreef Hof ter Linden om 21.30 uur.

Maandag 8 september

- H. MIS aan de kapel 'Troost in Nood' in de Kontichstraat om 7.45 uur.
- VOETBALWEDSTRIJD Wisselbeker Leo Tindemans tussen het Gemeentepersoneel Edegem en de Edegemse Middenstand in het Gemeentelijk Sportstadion 'Vic Coveliers' in de Jan Verbortlei om 18.30 uur.
- BARBECUE ten voordele van Voetbal- en Atletiekvereniging Belgica-Edegem Sport in het Gemeentelijk Sportstadion 'Vic Coveliers' in de Jan Verbortlei, ingericht door KVV Belgica-Edegem Sport van 19 tot 22 uur.

Dinsdag 9 september

- WEKELIJKSE MARKT in de Trooststraat van 8 tot 13 uur.
- JAARMARKTSCHIETING in de zaal Volkslust, ingericht door de Liggende Wipmaatschappij Pleintjeskwartier om 19.30 uur.

Tijdens de kermisdagen wandelconcerto door de verscheidene muziekmaatschappijen in de straten van de gemeente.

Voor laatste wijzigingen aan het programma of aanvangueren, raadpleeg de kermisaffiche.

Voor verdere inlichtingen :

Jaarmarktcomité, dhr. A. De Roeck
 Administratief Centrum
 Kontichstraat 19, Edegem
 Tel. : 57.78.40 toestel 213.

Nieuw bij Openbare Werken

De aankoop van een moderne grote veegmachine zal voor de inwoners van onze gemeente een heel wat groter nut opleveren dan men op het eerste gezicht zou vermoeden.

In tegenstelling met de gangbare mening ligt het nut van dergelijke machine niet zozeer in de verbetering van het uitzicht van onze straten en pleinen, maar vooral in de preventieve verwijdering van alle straatvuil, vooraleer het in de riolering terecht komt en tot katastrofale gevolgen aanleiding geeft. Dit straatvuil wordt zonder degelijke machine omgezet in rioolslib, dat heel wat meer geld kost om te verwijderen en te neutraliseren dan de kostprijs van het veegwerk, zodat als extra winstpunt nog het beter uitzicht van onze gemeente wordt toegevoegd.

De machine heeft een capaciteit van 6 m³ en zal gemiddeld per dag 5 ton vuil van onze openbare weg opzuigen zonder hinder voor de bevolking, of medewerkers die deze machine bedienen.

Anderzijds werd eveneens een nieuwe huisvuilophaalwagen aangeschaft. Hierbij werd rekening gehouden met de modernste trent van ophalen, derhalve werd een wagen aangekocht die toekomst-gericht is en probleemloos kan aangepast worden aan de diverse recipiënten, en die snel werkt om het verkeer minimaal te hinderen zonder het comfort van het laadpersoneel te vergeten.

Voor beide aankopen heeft uw bestuur zich na degelijke studie en vergelijking niet alleen laten leiden door de aankoopssom, maar tevens ogen gehad voor alle factoren die uiteindelijk de prijs bepalen zoals : betrouwbaarheid, kwaliteit, referenties, veelzijdige inzet, rendement en kostprijs op lange termijn.

Beide machines komen ons huidig voertuigenpark versterken ten dienste van de ganse bevolking zodat iedereen er baat bij vindt.

Nog in de loop van dit jaar zult U deze gemechaniseerde veeg- en opzuigwagens in uw gemeente aan de slag zien. Hiermede wordt een verdere stap gezet naar de uitbouw en bestendiging van onze modelgemeente.

Bejaardenfeest 1980

Met genoeggen kunnen we aan al onze bejaarden mededelen dat het Bejaardenfeest 1980 plaatsvindt op woensdag 24 september te 14.30 u. in de gemeentelijke sporthal 'Den Willecom', in de Terelststraat.

Op het programma staat de MARIA TELL-SHOW. Zij brengen U liedjes van toen, meezingertjes, operetteklanken, hammondorgel en accordeon.

Na een show van ongeveer 2 uur, zullen aan de aanwezigen koffiekoeken, een taartje, en koffie of thee worden aangeboden, waarna de namiddag besloten wordt met een tombola.

Deelnemingskaarten zijn te verkrijgen bij de Voorzitter of Secretaris van uw bond, en tevens op het gemeentebestuur, Administratief Gebouw, Kontichstraat 19, bij de receptie in de hal.

De prijs van de kaarten, die tevens een nummer bevatten voor de tombola, bedraagt 10 fr.

Mogen wij er op aandringen dat elke deelnemer slechts één kaart koopt, daar het in eerste instantie de bedoeling is van de kaartverkoop op voorhand het aantal aanwezigen te kennen.

Een busdienst zal ingelegd worden naar de sporthal. De uren en vertrekplaatsen van de autobus vindt U afgedrukt achteraan de toegangskarten.

Wij wensen alle bejaarden alvast een aangename feestnamiddag !



Rommelmarkt

In een rondschrijven van 25 januari 1979 deelde Minister A. Humblet mede dat per definitie iedere verkoop van voorwerpen op openbare plaatsen een ambulante handel is, waarvoor dan ook een vergunning vereist is.

De wet ter zake voorziet echter een mogelijkheid voor de deelnemers aan onze rommelmarkt van de Jaarmarktfeesten 1980 om hun voorwerpen te verkopen zonder in het bezit te zijn van dergelijke vergunning. Hiervoor is het echter vereist dat de deelnemers, zoals vorig jaar, vooraf inschrijven.

Ook dit jaar zullen wij dus met voorinschrijvingen moeten werken en zullen alleen degenen die vóór de gestelde datum ingeschreven zijn, toegelaten worden tot de rommelmarkt op 7 september 1980.

Een volledig reglement voor deze rommelmarkt is te verkrijgen bij de sekretaris van het Jaarmarktcomité, dhr. A. De Roeck, Administratief Centrum, Kontichstraat 19 te Edegem (Tel. 57.78.40 toestel 213).

Belangstellenden kunnen, mits opgave van alle in het reglement gevraagde gegevens, inschrijven tot 15 augustus 1980.

Gemeentelijke Discotheek Platenverkoop uit archief

Ter gelegenheid van de Jaarmarktfeesten zal de Gemeentelijke Openbare Discotheek te Edegem enkele honderden grammofoonplaten uit haar archief te koop aanbieden, uiteraard aan zeer democratische prijzen (max. 50 fr. per plaat).

DE EERSTEN HEBBEN NATUURLIJK DE GROOTSTE KEUS !

Meteen zult U dan ook uw 'vuile' LP's kunnen laten reinigen aan de prijs van 5 fr. per stuk.

Gemeentelijke Discotheek Jaarverslag 1979

Leden : 117

Grammofoonplaten : 3.924

Uitleningen : 7.878

waarvan klassiek 48 %, jazz 3 %, volksmuziek 8 %, talen 2 %, kleinkunst 9 %, amusement 17 %, pop 4 %, kinderplaten 4 %, filmmuziek 4 % en documenten 1 %.

Gemeentelijk Taallabo

De nieuwe reeksen vangen aan vanaf 15 september 1980

Het inschrijvingsgeld is vastgesteld op 1.000,— fr. voor een reeks van 25 lessen van elk 1 1/2 u., met een minimum aantal inschrijvingen van 15 leerlingen per reeks voor het 1ste leerjaar, 12 leerlingen voor het 2de leerjaar, 10 leerlingen voor het 3de leerjaar.

Voor gepensioneerden bedraagt het inschrijvingsgeld slechts 500,— fr. per lessenreeks van 25.

De voorlopige planning is als volgt (verbeterd uurrooster)

Maandag	Engels	8.45 - 10.15 uur	4de jaar	Mevr. Versluys Mevr. Versluys M. Verbruggen M. Van der Sande M. Van der Sande
		10.15 - 11.45 uur	1ste jaar	
		10.15	volmaking	
		19.00 - 20.30 uur	3de jaar	
		20.30 - 22.00 uur	2de jaar	
Dinsdag	Nederlands voor anderstaligen			
	Duits	14.00 - 15.30 uur	2de jaar	M. Pensaert
		19.00 - 20.30 uur	1ste jaar	M. Devroye
		20.30 - 22.00 uur	3de jaar	M. Devroye
Woensdag	Engels	19.00 - 20.30 uur	1ste jaar	M. Verbruggen M. Van der Sande M. Van Eygen
		19.00 - 20.30 uur	4de jaar	
		20.30 - 22.00 uur	2de jaar	
Donderdag	Spaans	8.30 - 10.00 uur	2de jaar	Mevr. De Lelie Mevr. Deckers Mevr. Deckers Mevr. Deckers
	Frans	10.00 - 11.30 uur	3de jaar	
		19.00 - 20.30 uur	4de jaar	
		20.30 - 22.00 uur	1ste jaar	
Vrijdag	Spaans	19.00 - 20.30 uur	4de jaar	Mej. Ceulemans M. Sanspeur
		20.30 - 22.00 uur	1ste jaar	



Edegemse concerten 10^e Feeëriek Basiliekconcert

Het 10^e Feeëriek Basiliekconcert zal doorgaan op vrijdag 24 oktober 1980 om 20.15 uur in de Basiliek Onze-Lieve-Vrouw-van-Lourdes.

Medewerking van : — Theo Mertens
— Balletschool van Jos Brabants
— de Edegemse Koren

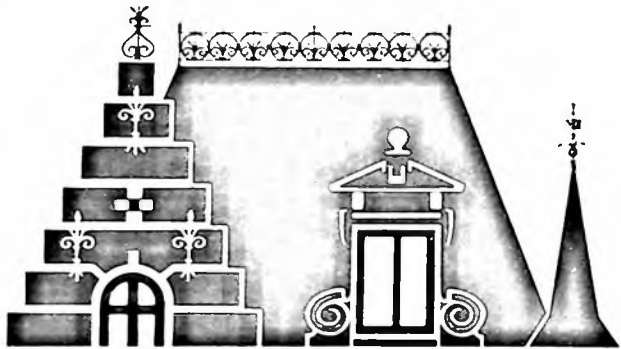

**huis
Hellemans**

Strijdersstraat 14
2520 edegem

Huis Hellemans Tentoonstellingen

13 september tot 5 oktober 1980 : Kunst uit Azië
11 oktober tot 2 november 1980 : Marc Melsen
8 november tot 30 november 1980 : Pieter Jozef Hendriks

Huis Hellemans is gratis toegankelijk op zaterdag en zondag van 10 tot 12.30 en van 14 tot 18 uur, op woensdag van 14 tot 17 uur en op vrijdag van 14 tot 16 uur. Een bezoek aan onze tentoonstellingen loont zeker de moeite !

Sport + - Sport + - Sport +

Jaar voor Haar

Het College van Burgemeester en Schepenen heeft in zitting van 17 juli 1980 besloten de BLOSO-actie 'Sport + : 'Jaar voor Haar' te steunen.

Een Recrea-Team van BLOSO zal vijf rekreatiesportactiviteiten van ca. 2 1/2 uur komen leiden. Deze activiteiten zullen afwisselend doorgaan op dinsdagnamiddag, woensdagavond en vrijdagvoormiddag en kunnen, mits inschrijving, door alle belangstellende dames volledig gratis bijgewoond worden.

Door het Sportiva-Comité, in samenwerking met de Edegemse vrouwenorganisaties, werden de volgende rekreatiesportactiviteiten gekozen: dansgymnastiek, rekreatiespelen, quiz met bewegingsopdrachten, rekreatieve wandeltocht en yoga.

De start van de actie in Edegem is voorzien op 14 oktober 1980.

Alle belangstellende dames kunnen inlichtingen verkrijgen en inschrijven bij :

- T. Goossens-Luyckx, Oude-Godstraat 107, Edegem (Tel. : 57.07.32) (vanaf 18 augustus).
- A. De Roeck, p.a. Administratief Centrum, Kontichstraat 19, Edegem (Tel. : 57.78.40 toestel 213).

Doe mee aan deze Sport + Aktie, dan voel je je goed, lekker, fit...

50-plussers

Na het succes van de vorige acties en op vraag van de deelnemers werd besloten een nieuwe reeks rekreatiesportactiviteiten voor 50-plussers in te richten van 21 september 1980 tot einde maart 1981. Het Gemeentebestuur zal ook deze nieuwe actie steunen.

De kosten worden opnieuw gedragen door de deelnemers en bedragen 300 fr. voor de reeks van 12 activiteiten.

Door de organisatoren werd een voorlopig programma opgesteld waarin de volgende activiteiten werden opgenomen : ontspanningsturnen en tafeltennis, wandelen, olympisch minimum, netbal, petanque en volksdans, trimwandeling, waterspelen, yoga en badminton, netspelen, fit-meter, fiets- en wandelrally.

De activiteiten zullen om de veertien dagen doorgaan op zondagnamiddag van 14.30 tot 16.30 uur, tenzij hiervan moet afgeweken worden voor het gebruik van sporthal of zwembad of indien de activiteit meer of minder tijd vergt.

Alle belangstellende 50-plussers kunnen inlichtingen verkrijgen en inschrijven bij :

- T. Goossens-Luyckx, Oude-Godstraat 107, Edegem (tel. : 57.07.32) (vanaf 18 augustus).
- A. De Roeck, p.a. Administratief Centrum, Kontichstraat 19, Edegem (Tel. : 57.78.40 toestel 213).

Doe mee aan deze Sport + Aktie want lééf-tijd is belangrijker dan leeftijd.

Interteve

Hierna geven wij U ter Informatie een statistisch verslag in verband met de werking van de Intercommunale voor Televisiedistributie Interteve tijdens het dienstjaar 1979, voornamelijk wat Edegem betreft :

	voor de ganse intercommunale			voor de gemeente Edegem		
	einde 1979	einde 1978	beweging in %	einde 1979	einde 1978	beweging in %
- aantal abonnees	32708	30310	+ 7,9	5852	5485	+ 6,7
- aantal potentiële klanten	44269	43012	+ 2,9	7844	7711	+ 1,7
- % aantal abonnees van potentiële klanten	73,9	70,5	+ 4,8	74,6	71,1	+ 4,9
- lengte van de netten (in km)	790	774,5	+ 2,0			
- waarvan distributienet (in km)	662,6	646,2	+ 2,5	100,7	99,9	+ 0,8

Algemeenheden

- vervangingswaarde van de investeringen (voor gans Interteve):
einde 1979 : 477.967.000 F
einde 1978 : 400.585.000 F
- abonnementsgeld : ongewijzigd tegenover 1977 en 1978 zonder convertor : 2416 F (exclusief BTW)
met convertor : 2620 F (exclusief BTW)
- voornaamste uitbreidingen in 1979 in Edegem :
 - F. Kusterslaan 387 m
 - W. Kerricxstraat 230 m.
 - Romeinse Put 212 m.
 - Dr. Fr. Hemeryckxlaan 195 m.
 - A. Coolslaan 184 m.

Solidariteitsaktie Boemerang 1980

In gans het Vlaamse landsgedeelte wordt de solidariteitsaktie Boemerang georganiseerd van 22 tot 28 september 1980.

Radio, T.V. en pers zullen gedurende gans de aktieperiode voldoende gegevens krijgen om het publiek te informeren over de problematiek van de mentaal, fysiek en sociaal gehandikapt.

Ook het gemeentebestuur Edegem verleent hieraan zijn volledige medewerking.

Het plaatselijk aktiekomitee zal allerhande manifestaties inrichten, met de bedoeling de nodige aandacht te besteden aan het doel van deze solidariteitsaktie.

Tijdens de jaarmarkteesten zullen op 6 en 7 september afgevaardigden van het plaatselijk komitee een verkoop organiseren van vignettes, posters, en bolpennen.

Het eigenlijke hoogtepunt van de boemerangaktie valt op zaterdag 27 september 1980. Verscheidene verenigingen brengen een namiddagprogramma met volksdans, vendelzwaaien, showdans, boogschieten, en accordeonmuziek. Het programma zal te gepasten tijde medegedeeld worden.

Regie der Posterijen

De Regie der Posterijen verzocht ons de aandacht van de inwoners te vestigen op volgende slogans :

- Met vakantie : vergeet de lijst van de postnummers niet !
- Ook tijdens uw vakantie ontvangt U briefwisseling ; regel tijdig de voortzending of de bewaring ervan !

Huwelijksjubilea

De Burgemeester en Schepenen bezochten onderstaande jubilarissen, feliciteerden hen namens Zijne Majesteit de Koning en het gemeentebestuur, en overhandigden hen een gemeentelijk geschenk :

Gouden bruiloft :

- Doms Franciscus-Leermakers Maria 7.6.1930
Den Eeckhofstraat 5 bus 4
- Coene Franciscus-Reynders Helena 23.6.1930
Den Eeckhofstraat 5 bus 14
- Dierckx Cornelius-Van Lier Germania 28.6.1930
Onafhankelijkheidsstraat 10

Familieleden van toekomstige jubilarissen worden verzocht het gemeentebestuur, dienst secretariaat, ongeveer een maand vóór de viering in te lichten.

Hoekje voor heemkunde Gouden bruiloft rond de Eeuwwisseling

In dit gemeentelijk informatieblad verschijnen af en toe berichten over gouden bruiloften, want ook in onze tijd is het nog altijd gebruikelijk echtparen die vijftig jaar huwelijksleven achter de rug hebben, plechtig te huldigen. Dit volksgebruik is zeer oud, en vroeger blijkt zulke viering nog met meer uiterlijk vertoon, en vooral met meer deelneming en samenwerking van buurschap of wijk te zijn georganiseerd.

We willen hier even stilstaan bij een dergelijke gouden bruiloft, die te Edegem werd gevierd op 11 juni 1901. Reeds een paar dagen vooraf kondigde de pers (1) het jubileum aan; de feestelingen waren de echtelingen Bessems-De Laet en al de inwoners wedijverden om van het feest iets luisterrijks te maken. De gemeente zou versierd worden en 's avonds zou er een lichtstoet door het verlichte dorp trekken.

In de registers van de Burgerlijke Stand (2) staat de huwelijksakte van het betreffende echtpaar op 11 juni 1851 genoteerd. De bruidegom, **Franciscus-Joannes Bessems**, zoon van wijlen **Josephus-Guilielmus** en van **Anna-Barbara Mattheus**, cumuleerde het beroep van winkelier met het ambt van gemeente-ontvanger, functie die hij sinds 1845 bekleedde (3). De man was op dat ogenblik reeds weduwnaar van de in 1850 gestorven **Anna-Maria Bal**. Was hij te Edegem geboren in 1819, dan was de bruid, **Joanna-Catharina-Adriana de Laet**, die als 'winkeldochter' ingeschreven werd, te Boechout geboren in 1823. Zij was de dochter uit het kleermakersgezin **Joannes-Franciscus de Laet** en **Elizabeth de Winter**. Vermelden we nog twee van de vier getuigen, omdat ze tot de invloedrijke personen van het toenmalige dorp behoorden: secretaris **Franciscus de Laet**, toen 40 jaar oud, en **Fredericus de Kock**, de 45-jarige koster.

Na aldus de doop- of liever de huwelijksceel van het echtpaar gelicht te hebben, dat in 1901 in de bloempjes zou worden gezet, gaan we luisteren naar het verslag dat een correspondent ter plaatse — in het toenmalige krantejargon een 'speciaal gezondene' — van uit Edegem aan de krant zond onder de titel 'eene gouden bruiloft te Edegem' (4). Wij moeten dus heenstappen over de vijftig jaar huwelijksleven van Bessems-De Laet, onderstellen dat dit met het gebruikelijke wel en wee uit elk mensenleven zal zijn gevuld geweest, en vestigen slechts de aandacht op één feitje: in de loop van die 50-jarige periode moet vrouw Bessems de taak van stoelenzetster in onze St.-Antoniuskerk op zich hebben genomen, want daarop wordt duidelijk een toespel gemaakt in het krante-artikel.

Dat verslag luidt:

'Over 50 jaar deed in het lieve dorpe, eene schoone bevlagde en bebloemde huwelijksboot hare eerste reis. Hoevele schuitjes die met haar de liefdeshaven uitliepen, sinds tot den kabeljauwskelder zonken, is onuitrekenbaar, maar het vaartuig van Frans Bessems-Delaet Joanna, steekt nog altijd zijnen mast hemelwaarts, en gisteren is het de gulden haven binnengeloopten.

Het heele dorp stond op de oever om het frissche paar proficiat en voorts goede reis te wenschen, en al leefden zij zoo oud als mathusalem, nooit zullen de twee jubilarissen vergeten wat Edegem gisteren voor hen deed.

Aan alle huizen wapperde de vlag, hingen bloemen of waren heildichtjes geplakt.

Om half tien werd het jonggebleven paar door eenen stoet van 120 maagdekens en door de iverige leden der feestcommissie naar de kerk geleid. Maar eerst werd door de heldere kinderstemmen een cantate uitgevoerd, welke de heer Hellemans, koster-secretaris (5), op meesterlijke manier bestuurde.

Om 10 ure had eene plechtige mis met 4 heeren plaats: het heele dorp was er bij tegenwoordig en hoorde ontroerd de schoone aanspraak des dorpsheerders E. Heer Van Dorse-laer aan (6), welke de braafheid der jubilarissen roemde, en de zegen Gods over hunne hoofden riep.

Na de mis werd op 't gemeentehuis (7) de eerewijn aan de feestvierenden aangeboden. Verder kregen zij eenen korf met gouden bloemen, en het 'klinkend' bewijs hoeveel belang het heele dorp in de blijde gebeurtenis stelde.

Wij mogen zeggen het heele dorp, want allen deden mee. De **St. Sebastiaan en Doelbooggilde** (8), de duivenmaatschappij, de velomannen en de fanfare, welke dat alles met hare lustigste aria's opluisterde.

Wij moeten kort zijn: om 3 ure had een banket plaats, waarbij de familie, de kinderen en kinds kinderen, vrienden enz. aanzaten. Om 6 ure boden de vereenigde maatschappijen een prachtig geschenk aan: de H. Hertin van Jezus en Maria, en las de iverige heer Vermeulen een dicht af.

's Avonds was 't lichtstoet en verlichting, en sliepen de twee gevierden in met het vaste voornemen, binnen tien jaar de diamanten haven binnen te loopen.

In naam der gazet bieden wij de gulden huwelijksvierders veel geluk en puike gezondheid; voor 't overige zal God zorgen.

Tot daar het artikel in de 'Gazet van Antwerpen' van twee dagen na de feestlijkheden. We wenschen, om te besluiten, nog de aandacht te vestigen op de stijl van de journalist en diens bloemrijke taal. Men denke aan de volgehouden beeldspraak van het huwelijksbootje, de gulden en diamanten havens, de kabeljauwskelder, de toeschouwers aan de oever.

En wat de feestlijkheden zelf betreft, op het 'vrome' cadeau dat de jubilarissen kregen en dat we ons waarschijnlijk als twee plaasteren beelden moeten voorstellen. Ten slotte nog dit: het jubileum werd, dag op dag, 50 jaar na de huwelijksluiting gevierd. Elf juni 1901 viel op een dinsdag, zodat onze dorpsgemeenschap er dus wel een 'snipperdagje' voor schijnt te hebben genomen.

Prof. Dr. R. van Passen

(1) *Gazet van Antwerpen* 9-VI-1901, 3^e blad, p.1.

(2) Huwelijken 1851, akte nr. 9.

(3) R. VAN PASSEN, *Geschiedenis van Edegem*, Edegem, 1974, 600.

(4) *Gazet van Antwerpen* 13-VI-1901, p. 2.

(5) Het gaat hier om **Josephus-Ludovicus Hellemans**, die als secretaris in 1884 de hieboven genoemde Fr. de Laet had opgevolgd.

(6) Bedoeld wordt hier pastoor **J.M. Van Doorslaer** (1885-1910) (*Gesch. Edegem*, 893).

(7) Daar het nieuwe gemeentehuis pas in 1912 voltooid was, (*Gesch. Edegem*, 640-641), dient hier onder 'gemeentehuis' of wel de woning van secretaris Hellemans verslaan, ofwel de herbergen **De Kroon** of **Oud Gemeentehuis** (*Gesch. Edegem*, passim).

(8) Jubilaris **Bessems** was 'knaap-secretaris' van de Gilde geweest en penningmeester van de Doelschuttersmaatschappij (*Gesch. Edegem*, resp. 949 en 954).



E D E G E M

INLICHTINGSBLAD UITGEGEVEN DOOR HET GEMEENTEBESTUUR

(Verschijnt 10 x per jaar)

nr 69 oktober 1980

ZATERDAG 22 NOVEMBER 1980 TE 21 UUR

13^e Bal van de Burgemeester van Edegem

ORKEST: Het Jacques Raymond Sextet
o.l.v. Rico Zoroh
zang Jacques Raymond en Nicole

BODEGA: Kwartet Joris
met Judy en Charly Sax

GEMEENTELIJKE SPORHAL — "DEN WILLECOM" — TERELSTSTRAAT

HET INRICHTEND KOMITEE

onder het Ere-voorzitterschap van
Leo TINDEMANS,
volksvertegenwoordiger,
voormalig eerste-minister,
Jan VAN DEN KERKHOF,
burgemeester

NODIGT U VRIENDELIJK UIT...

op het jaarlijks GEMEENSCHAPSFEEST
waarvan de volledige opbrengst
ten goede komt aan de karitatieve
en socio-kulturele werken
van de gemeente.

Toegangskarten aan 150 F, die recht geven
op voorbehouden plaatsen, kunnen besteld
worden door Uw bijdrage te storten op postre-
kening 000-0492187-09 "Bal van de Burge-
meester" tot uiterlijk 12 november 1980.

Toegangskarten aan 120 F zijn te verkrijgen
door storting op voormelde postrekening, ook
op de verscheidene gemeentediensten vanaf
20 oktober a.s. en aan de ingang van de zaal.

Deuren te 20.30 uur.

Gelieve bij bestelling van uw karten de
strook te gebruiken die op de voorlaatste
bladzijde staat afgedrukt.

Nieuwe mogelijkheden voor onze openbare diensten

De voortdurende en attente zorg die het College van Burge-meester en Schepenen besteedt, om te voldoen aan de vele diensten, die door de bewoners van een moderne gemeente mogen verwacht worden, heeft ons, en niet vanaf vandaag, verplicht om deze diensten, en de materiële zorg die zij mee-brengen, de nodige mensen, materialen, wagens, en gereedschappen te bezorgen die nodig zijn.

Onze ophaaldienstwagens voor gewoon huisvuil, groot huis-afval, glas- en papierophaling, stratenveger, wagens voor de tuinders, de vervoer- en opbouwagens voor de timmerlie-den en wegenbouwers, de traktors, graaf- en grasmachines, de schoolbussen, al deze voertuigen moeten onderkomen hebben, en kunnen verzorgd worden.

Bij deze gereedschappen en machines horen mensen, onze medewerkers, die moeten instaan voor een efficiënt gebruik, onderhoud, en al het andere werk dat een levendige en actieve gemeente vereist. Buiten de gewone dienst die huis-vuיל, onderhoud wegenis en groen, enz. medebrengen, zijn er ook de vele werkzaamheden die voortvloeien uit de menigvul-dige vragen tot logistieke steun van de vele activiteiten die tientallen verenigingen inrichten. Nemen wij daarbij nog de voortdurende zorg voor groen, parken en recreatiegebieden, dan zal ieder die aandacht heeft voor deze inspanningen begrijpen dat aangepaste middelen, ook onderkomen voor dit alles, nodig is.

Bovendien hebben wij een brandweerkorps, dat met zijn 70 leden vrijwilligers, en zijn uitgebreid arsenaal van wagens en middelen, eveneens een grote bergruimte nodig maakt.

De standplaats van de brandweer moet ook zo zijn ingeplant, dat een maximum bereikbaarheid binnen de kortst mogelijke tijd door de vrijwilligers verzekerd is, er een goede uitvals-weg op een centrale weg onbelemmerd kan verlopen.

Tot hiertoe zijn al deze diensten ondergebracht in de centrale werkplaats van de Zomerlei-Herfstlei-Hagedoorlei. Overbe-zette garages, te kleine werkplaatsen voor de schrijnwerke-rij, niet voldoende sanitair en refter voor het personeel, maken een dringende oplossing noodzakelijk. Bovendien moet het kostbare brandweermateriaal te dicht bijeen wor-den opgeborgen, hetgeen een snel uitrukken zou kunnen belemmeren.

Voorstellen tot uitbreiding van de brandweergarages hebben in het jaar 1979 geleid tot het verkrijgen van een K.B. van onteigening van een terrein tussen Herfstlei en Boniverlei, rechtover de huidige hoofdoorten van de brandweer. De onderhandelingen voor het verwerven van deze gronden zijn bezig, zodat reeds één eigendom kan verworven worden "in der minne".

Daar echter een nieuwbouw voor de brandweer niet alle proble-men voor de openbare diensten zou oplossen, omdat wij bovendien nog een groot materiaalbestand moeten opber-gen, werd er verder gezocht om een uitbreidingsplaats te vin-den, die de ganse openbare dienst, kwestie van garages en geschikte plaats voor het personeel, zou kunnen opvangen.

De materialen die nu zijn opgeslagen in een grote hangar van Fort V moeten terug weggenomen worden, omdat al deze hangars op het Fort worden in gebruik genomen door Ede-gemse verenigingen die daar wensen hun activiteiten uit te voeren. Bovendien laat de overeenkomst met de Provinciale Overheid, en die afgesloten werd bij de aankoop van het Fort, ons niet toe dit te gebruiken als gemeentemagazijn of werk-plaats.

Een toeval heelt ons dan de gelegenheid geboden om een grond aan te kopen in de Heldenstraat, op 50 m van de Kon-tichstraat. Deze grond, 110 m lang, 25 m breed, met daar-naast nog een zone met woonhuis, garages, en schrijnwerke-rijgebouw, hebben wij kunnen aankopen voor de som van 8 miljoen. De aankoop werd in de gemeenteraad van 28 augustus 1980 eenparig goedgekeurd.

Wat is hier nu gepland in eerste fase (1981)?

- 1) Bouwen van een autostalplaats voor 49 voertuigen; afmetingen van het gebouw: 78 x 25 m - hoogte zijgevels 4 m.
- 2) Vóór deze stalplaats een grote open koer, van 27 m bij 25 m. Op deze koer kunnen de wagens zich opstellen bij vertrek, aankomst of middagpauze;
- 3) Een bureel voor de leiding, en een parking voor het perso-neel;
- 4) Om de inrit te vergemakkelijken, en elke hinder bij binnen-en buitenrijden op straat te vermijden, wordt nog eens aan beide zijde afgeronde inrit voorzien die 5 m vóór de koer toelaat om zonder uitwijken te manoevreren.

Deze eerste fase wordt geraamd op ongeveer 14 miljoen.

Tweede fase:

- 5) Het bestaande woonhuis wordt voorzien voor huis- en sleutelbewaarder;
- 6) De bestaande garagezone en schrijnwerkerij zal gedeel-telijk worden gebruikt voor sanitair en eetzaal personeel, en schrijnwerkerij.

Wat dan met de bestaande gebouwen in de Zomerlei?

Deze worden langs de Zomerlei ingenomen door de brand-weer.

De huidige burelen van de directeur gemeentewerken, wor-den in gebruik genomen door het commando van de brand-weer, en de huidige schrijnwerkerij boven de centrale garage wordt instructiezaal voor de manschappen.

De oude magazijnen blijven behouden, en in de nog nieuwe gebouwen langs de Hagedoorlei worden de materialen, nu op Fort V, opgeslagen.

De gronden die tussen Boniverlei en Herfstlei als reserve voor de brandweer blijven voorzien, worden verder verwor-ven, en zullen aangelegd worden met een veilige uitvalsweg naar de Boniverlei voor de brandweer, met een opruiming van het terrein, en beplantingen die een ware sanering van de omgeving, en met parkuitzicht verzekeren.

Een pluspunt is zeker dat al onze diensten door deze ver-plaatsing de nodige levensruimte verwerven tot maximaal dienstbetoon, en de opstelling op de openbare weg van het grote aantal wagens van onze diensten bij de start en eindtij-den van het werk, en vooral tijdens de middaguren verval-t, omdat nu de wagens op de nieuwe stalplaats binnen de omheining van ons eigen terrein worden verzameld.

Wat dan met de Heldenstraat en omgeving?

De korte afstand tot de Kontichstraat, de mogelijkheid die de grote binnenkoer, en de ruime garage bieden tot opvangen van de wagens, en het gemakkelijke In- en uitrijden, zullen voor geen enkele straat in de omgeving speciale belasting medebrengen, zodat niemand hoeft te vrezen dat hij in zijn rust of mogelijkheden zou gestoord worden. Een eerlijke benadering door de burgers na het lezen van deze informa-tie, zal zeker iedereen doen inzien dat hinder vermeden is.

Met deze uitgebreide informatie over ons probleem "plaats-ruimte voor de openbare diensten" hopen wij U een inzicht te hebben gegeven hoe een probleem groeit, hoe gezocht wordt naar efficiënte, en vooral haalbare oplossingen, met zo voordelig mogelijke financiële investeringen.

Onze opdracht is hiermede weer voor een gedeelte uitge-voerd, nl. de diensten de armslag te geven die een goed geor-ganiseerde dienstploeg nodig heeft om de bevolking te dien-nen. Wij weten dat onze medeburgers dit weten te waarde-ren!

29 EN 30 NOVEMBER 1980

CULTUREEL WEEKEND

INFO BEURS

met animatie

ZATERDAG 14-19 u.

ZONDAG 10-16 u.

ZONDAG 30 NOVEMBER 20u.

KLEINKUNSTAVOND

met „STEMMING“

Limburgse Kleinkunstgroep

Inkom: 50F.

ELZENHOF (Kerkplein) EDEGEM

**Vriendelijk verzoek deze affiche te
willen voorhangen**

Een organisatie van de Gemeentelijke Culturele Raad van Edegem met medewerking
van het Gemeentebestuur

Vrij van zegel
(wet 68-27 art. 198/7)

Bijlage tot "EDEGEM" Inlichtingsblad uitgegeven door het Gemeentebestuur



Een nieuweling bij onze dienstwagens

In de voorbije maand oktober werd een nieuw werktuig ter beschikking gesteld van onze medewerkers, nl. een veeg- en zuigmachine die moet zorgen dat onze straten er piek-fijn verzorgd zullen uitzien.

Velen hebben ze reeds aan het werk gezien bij het vegen van goten, en reeds hier en daar met het opzuigen der gevallen bladeren. De grote verwachting is, dat na enkele keren vegen, de goten zullen ontdaan zijn van zand en stof, zodat ingroeien van kruid in deze goten voorkomen wordt. Eveneens zal het ophopen van slib in de straatkolken verminderd worden, zodat verstoppingen minder zullen voorkomen.

Tijdens de herfst zal de grote zuigcapaciteit van de afvalzuiger een grote hulp betekenen om de straten te ontdoen van de gevallen bladeren.

De foto hiernaast geeft een beeld van de veegwagen in bedrijf.

Enkele gegevens:

Het onderstel en motor is een MERCEDES K.O. 1317K.O./32
 draagvermogen: 13 Ton
 stuurinrichting: rechts
 motor 170 PK
 automatische versnellingsbak.

De opbouw, met zuigmechanisme, sproeiinstallatie, en stofwegnemer is voorzien van een hulpmotor Mercedes OM314 van 58 PK.

Een tank met waterinhoud van 1 m³ zorgt voor besproeiing en ontstoffen.

De kabine is met Irontstuur, kantelbaar voor nazicht motor, de zetels zijn verend en verstelbaar. Een overzichtelijk schakelbord van alle bedieningen staat naast de bestuurder opgesteld.

Graag zal voerder Piet, indien U het wenst U een blik laten werpen in zijn "cockpit" die een pareltje is van overzichtelijke opstelling van bedieningen.

Nu U kennis gemaakt hebt met onze laatste aanwinst, nog even de prijs: totaal van alles, de 16 % B.T.W. inbegrepen: 4.143.673 fr.

Nog een dringend verzoek: indien enigszins mogelijk: geef gevolg aan de parkeerverbodsplaten die één dag worden opgesteld in uw straat. U helpt er onze mensen mede, om hun werk goed te doen. Een zuivere straat is uw beloning voor deze kleine attentie. Dank op voorhand voor uw medewerking.

Dagen van bezinning 1980 Verzoening, Vrede en Herdenking

8 november - 20.00 uur.

Hulde aan de gefusilleerden van de oorlog 1914-1918 op het Fort V.

11 november - 10.00 uur.

Herdenking van de Wapenstilstand.

Plechtige Eucharistieviering in de Basiliek O.-L.-V.-van-Lourdes, Hovestraat, gevolgd door:

Bloemenhulde aan het monument der gesneuvelden op de begraafplaats en aan het monument in de Vrijwilligersstraat met de medewerking van de Kon. Fanfare St.-Rosalia.

16 november - 10.45 uur.

Ter gelegenheid van het Feest van de Dynastie.

Te Deum en gebed voor de Koning in de Basiliek O.-L.-V.-van-Lourdes (na Eucharistieviering van 10.00 uur.).

Groeperingen die bloemen wensen neer te leggen tijdens de voormelde plechtigheden worden vriendelijk verzocht dit **voorafgaandelijk** schriftelijk mede te delen aan het Gemeentebestuur, dienst secretariaat.

Unicef wenskaarten

Binnenkort breekt de tijd van de kerst- en nieuwjaarskaarten weer aan.

U kunt evengoed een UNICEF-kaart naar familie, vrienden en kennissen sturen.

De UNICEF-wenskaarten zijn bekend geworden door de kwaliteit van de tekeningen en de gunstige prijzen.

Met de opbrengst van de wenskaarten financiert UNICEF hulpprojecten voor miljoenen zieke, ondervoede en onwetende kinderen van overal.

Hebt U al aan de UNICEF-agenda gedacht, niet alleen als persoonlijk cadeau of relatiegeschenk, maar ook voor uw eigen werktafel?

Met UNICEF-wenskaarten en -agenda's koopt U een stukje geluk voor een kind.

Alle nuttige inlichtingen op het Gemeentesecretariaat, Kon-tichstraat 19 - 2^e verdieping, tel. 57.78.40.

Gemeenteraadszittingen

Tijdens de raadszitting van 28 augustus 1980 werden voornamelijk volgende punten aan de orde gesteld:

- Wijziging van het retributiereglement op gebruik van het gemeentelijk instructiewembad;
- Aangaande het domein Fort V:
 - a) goedkeuring van de model-overeenkomst inzake gebruik van de loods 24 door beoefenaars van kunst-ambachten en beeldende kunsten;
 - b) goedkeuring van de model-overeenkomst inzake gebruik van de lokalen op Fort V door de verenigingen;
 - c) goedkeuring van de overeenkomst inzake gebruik van het voetbal- en korfbalveld op Fort V;
- Aankoop van een eigendom in de Heldenstraat nr. 3 — bestaande uit woonhuis, burelen, garages en magazijnen — aan de prijs van ± 8.000.000 fr., en goedkeuring van de lastvoorwaarden voor het bouwen van autobergplaatsen op voormeld adres (raming: 13.867.044 fr.);
- Vaststelling van de voorwaarden voor de aanleg van straten in volgende verkavelingen:
 - a) Buizegem-Zuid
 - b) legen Terelststraat
 - c) langs W. Herreynsstraat.

- Goedkeuring van de herziening van het onteigeningsplan voor het bouwen van een collector in het bekken van de Edegemse Beek, en verzoek om de rechtspleging bij hoogdringende omstandigheden inzake onteigeningen tot algemeen nut in te zetten;
- Goedkeuring van de bijkomende wijziging van het ontwerp voor het uitvoeren van verbeteringswerken aan de Drie Eikenstraat (vak Prins Boudewijnlaan-E10), meer bepaald wat betreft de breedte van de fietspaden, alsmede principieel akkoord met de toewijzing van het gedeelte van voormelde wegeniswerken dat ten laste van de gemeente valt aan de aannemer wiens inschrijving door de hogere overheid wordt weerhouden;
- Aanvragen van koninklijke machtiging tot 4^e herziening van B.P.A. nr. 2 "Ter Elst";
- Goedkeuring van de lastvoorwaarden voor:
 - a) het leveren en plaatsen van houten speeltuigen op de gemeentelijke speelpleinen (raming: 816.941 fr.);
 - b) het leveren (en plaatsen) van verkeersborden (raming: 691.546 fr. ingeval van levering, 1.154.096 fr. ingeval van levering en plaatsing);
 - c) aankoop van bomen en heesters (raming: 89.784 fr.);
- Akkoordverklaring met de aanduiding van een studiebureau voor het opmaken van de stabiliteitsstudie voor de oprichting van een cultureel centrum, en vaststelling van het ereloon.

Gemeentelijke tussenkomst aan minder-validen in de abonnementsgelden bij aansluiting op het T.V.-distributienet

Door de gemengde intercommunale voor televisiedistributie Interteve worden aan minder-validen die vrijgesteld zijn van de radio- en televisietaks een vermindering van 50 % toegekend op het normale abonnementsgeld bij aansluiting op het distributienet.

In zitting van 9.8.79 heeft de Gemeenteraad besloten tevens een gemeentelijke tussenkomst uit te betalen, met ingang van 1.1.79, aan voormelde minder-validen die vermeld staan op de speciale verzamelijsten van Interteve.

Deze tussenkomst zal gelijk zijn aan het bedrag van de 50 % die tot hertoe door voormelde minder-validen nog diende betaald te worden.

De minder-validen die menen in aanmerking te komen voor bedoelde tussenkomst verzoeken wij de strook, op de voorlaatste bladzijde, ingevuld te willen zenden aan het Gemeentesecretariaat, Administratief Gebouw, Kontichstraat 19, 2520 Edegem, en dit uiterlijk op 31.12.1980.

Vlaggen, versieringen = vreugdevolle en kleurrijke feesten

Bij de vele feesten, jubilea, sport- en andere manifestaties wordt ons gevraagd deze gebeurtenissen op te vrolijken met bevlagging. Graag voldoen wij steeds aan deze verzoeken, en onze medewerkers krijgen opdracht met de meeste zorg te voldoen aan de wensen.

Tot ons spijt moeten wij herhaaldelijk vaststellen dat vlaggen worden vernield: nationale, van de nederlandse kultuur, en die met gemeentewapen.

Daar er geen lijn in te bekennen valt, welke vlaggen speciaal worden gevisieerd, blijkt het ons dat alleen vernielingsdrang en diefstal de drijfveer zijn.

Buiten het risico dat de daders lopen om voor dit vergrijp zwaar gestraft te worden, blijft het voor onze gemeenschap een zware financiële aderlating om steeds de vlaggenvoorraad op peil te houden.

Wij doen een beroep op onze medeburgers om samen met ons te pogen deze ordeverstoorers uit te schakelen.

Openbare markt

11 november — Herdenking van de Wapenstilstand — valt dit jaar op een dinsdag.
De marktdag komt hierdoor te vervallen.

Kunstenaarsloods op Fort V

Met de bedoeling de aantrekkelijkheid van het domein Fort V nog te verhogen, heeft de Gemeenteraad beslist loods 27 ter beschikking te stellen van beoefenaars van kunstambachten en beeldende kunsten. Schilders, steenkappers, boetseerders, houtbewerkers, kunstmeden en -lassers, lithografen, textielbewerkers, e.a. kunnen er in een rustige omgeving hun kunst beoefenen en bij de bevolking interesse wekken voor het tot stand komen van een kunstwerk.

De ruimten zullen worden toegewezen volgens chronologische volgorde van aanvraag en voorkeur wordt gegeven aan personen, wonend te Edegem.

Behalve de naakte ruimte in een degelijk herstelde en mooi ingeplante loods wordt water en verlichting ter beschikking gesteld.

Als tegenprestatie wordt de gebruik(st)er gevraagd een aantal open-deur-dagen te houden gedurende de weekends van mei tot september om belangstellenden uitleg te verschaffen over zijn/haar project, gebruikte grondstof en aangewend procedé.

Een model-overeenkomst ligt ter inzage bij de heer M. Vanlaere, Administratief Centrum, Kontichstraat 19 te Edegem.

Sociaal-pedagogische toelage aan moeders van minder-validen

Bij gemeenteraadsbesluit van 6 juni 1974 wordt aan de moeder of de persoon die thuis de verzorging op zich neemt van een zwaar fysisch of mentaal gehandicapt kind (minimum 66 % invaliditeit), dat niet geplaatst is in een instelling, een jaarlijkse toelage toegekend van 6.000 fr. als tussenkomst in de bijzondere zorgen die het kind vereist.

Als tussenkomst in de bijzondere zorgen, wordt eveneens aan de moeder (of de persoon die haar vervangt) een toelage van 1.500 fr. per jaar verleend, voor het zwaar fysisch of mentaal gehandicapt kind (minimum 66 % invaliditeit) dat hetzij school bezoekt, hetzij geplaatst is in een instelling en dat minstens 50 % van de verlofperiode in familieverband doorbrengt.

De toelage wordt globaal per jaar toegekend vanaf het ogenblik dat de verhoogde kinderbijslag wordt uitgekeerd en de uitbetaling wordt stopgezet op het einde van het kalenderjaar waarin het kind de leeftijd van 25 jaar bereikt.

Om de toelage te kunnen genieten dient als bewijs het laatste strookje van de uitbetaling van de verhoogde kinderbijslag voorgelegd, dat gevoegd wordt bij het aanvraagformulier en voor advies overhandigd aan de maatschappelijk assistente. De aanvragen voor het verkrijgen van de sociaal-pedagogische toelage moeten uiterlijk op 31 december van dit jaar ingediend worden bij het College van Burgemeester en Schepenen. Gelieve de strook op de voorlaatste bladzijde te gebruiken teneinde een aanvraagformulier te krijgen.

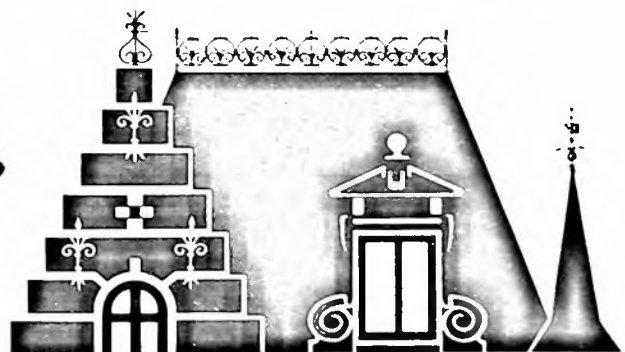

**huis
Hellemans**

**Strijdersstraat 14
2520 edegem**

Huis Hellemans

Het programma voor 1980 voorziet nog de volgende tentoonstellingen:

11 oktober tot 2 november	Marc Melsen (Edegem)
8 tot 30 november	P.J. Hendriks (Edegem)
6 tot 28 december	Marcase (Zulte-Olsene)

Huis Hellemans is gratis toegankelijk op zaterdag en zondag van 10 tot 12.30 uur en van 14 tot 18 uur, op woensdag van 14 tot 17 uur en op vrijdag van 14 tot 16 uur.

Een bezoek loont zeker de moeite.



**edegemse
concerten**

Edegemse concerten Sigulum

Op 24 oktober heeft in de O.-L.-Vrouw-van-Lourdes Basiliek om 20.15 uur ons traditioneel feeëriek Basiliëconcert plaats, met medewerking van het groot koperensemble Theo Mertens, het Stedelijk Instituut voor Ballet, verscheidene Edegemse Koren, recitant Toon Brouwers en lichtregisseur Paul Celis. Ter gelegenheid van het tweede lustrum van de Edegemse Concerten wordt U uitgenodigd op een bijzonder verzorgde prestatie van alle medewerkers.

Kaarten zijn te verkrijgen in het Administratief Centrum te Edegem (tel. 57.78.40 toestel 211) of bij de heer Vleminckx, Mr. Richard Goossensstraat 17 te Edegem, na de kantooruren (tel. 57.48.01).

Toegang: 150 fr. — + 3 pas: 75 fr.

Kringloop voor glas, karton en papier

Spaar uw glas, karton en papier.

Zet alles klaar langs de straat tegen 7.30 uur.

Wij komen het ophalen op de hiernavermelde dagen; de straten zijn alfabetisch gerangschikt.

Signaleer ons de sluikinzamelaars.

Maandag

27 oktober	1980	Acht Eeuwenlaan, Archimedeslaan, August Coolslaan, Biezenwei, Boerenlegerstraat, Boniverlei, Buizegemlei, De Pelgrim, Dr. Fr. Hemeryckxlaan, Drie Eikenstraat: O/Pr. Boudewijnlaan,
24 november	1980	
22 december	1980	Eisbos, Ernest Jourelaan, Florent Geversstraat, Gerard van Laethemlaan, Grote Dries,
26 januari	1981	Hagedoorplei, Heldenstraat, Herfstlei, Hofgracht, Hovestraat, Jan Verbertlei, Jean Notéstraat,
23 februari	1981	Kapelaan Smitslaan, Kladdenbergstraat, Klaverenaard, Koning Alberlei, Kontichstraat, Leeuwe-
23 maart	1981	rikenlei, Lentelai, Leonardo da Vincilaan, Leopold III-lei, Mr. Richard Goossensstraat, Mgr. Car-
27 april	1981	dijnlaan, Opstal, Oud-Kerkhoflaan, Pastoor Denslaan, Pastoor Wouterstraat, Posdijk, Putlaan,
25 mei	1981	Romeinse Put, Rotenaard, Sint-Gorikspein, Strijdersstraat, Terelststraat: O/Pr. Boudewijnlaan,
22 juni	1981	Trooststraat, Tweebunder, Verbindingsstraat, Victoriastraat, Zomerlei, Zwaluwenlei.
27 juli	1981	
24 augustus	1981	
28 september	1981	
26 oktober	1981	
23 november	1981	
28 december	1981	

Dinsdag

28 oktober	1980	Aartselaarstraat, Adolf Queteletlaan, Adriaan Willaertstraat, Andreas Vesaliuslaan, Bernard van
25 november	1980	Orleyplein, Cronckenroystraat, Den Eeckhofstraat, Den Leeuwenberghstraat, Doornstraat, Drie
23 december	1980	Eikenstraat: W/Pr. Boudewijnlaan, Eisenborghlaan, Eugenio Pacellilaan, Ferdinand Verbiestlaan,
27 januari	1981	Firmin Deprezlaan, Frans Kusterslaan, Gebr. Van Raemdoncklaan, Hazeschransstraat, Hendrik
24 februari	1981	Kennisstraat, Ingenieur Haesaertslaan, Jachtlaan, Jan de Sadelerlaan, Jan Ockeghemstraat,
24 maart	1981	Jan Van Mirlostraat, Joe Englishlaan, Jozef de Veusterstraat, Jozef Jespersstraat, Karel van de
28 april	1981	Poelstraat, Leo Baekelandstraat, Lode de Boningestraat, Losweg, Mariëlaan, Molenveldlaan,
26 mei	1981	Nicolaas Lemmensstraat, Omer van Ommerplein, Papenblok, Paul Gilsonlaan, Philips de Monte-
23 juni	1981	plein, Pieter Coudenberghlaan, Pieter van den Bemdenlaan, Pieter van Maldereplein, Prins
28 juli	1981	Boudewijnlaan, Renaat de Rudderlaan, Simon Stevinlaan, Smolders Blockstraat, Sorbrechtshof-
25 augustus	1981	straat, Ten Bogaerdeplein, Ten Boschstraat, Te Nijverdoncklaan, Ter Borchlaan, Terelststraat:
29 september	1981	W/Pr. Boudewijnlaan, Ter Tommenstraat, Ter Voortlaan, Timmerdonckstraat, Valentina Le De-
27 oktober	1981	lierstraat, Varenblok, Wenzel Cobergherstraat, Willem Herreynsstraat, Willem Kerricxstraat,
24 november	1981	Wilrijkstraat.
29 december	1981	

Woensdag

29 oktober	1980	Adrien de Gerlachestraat, Baron de Celleslaan, Beekstraat, de Buletlaan, De Wieken,
26 november	1980	D'Heldtlaan, Doelveldstraat, Dr. Fr. Bernaertsstraat, Donk, Ernest Staesstraat, Fort V-straat,
24 december	1980	Garden Citylaan, Gerard de Cremerstraat, Graaf de Fienneslaan, Graaf de Granvellaan,
28 januari	1981	Grijpegemlein, Henri Dunantstraat, Jacob de Roorestraat, Jan de Bodtlaan, Justus Lipsius-
25 februari	1981	straat, Karel Mirystraat, Kerkplein, Lange Beemd, Laureysstraat, Leroylaan, Lourdeslaan,
25 maart	1981	Loze Gaanweg, Mechelsesteenweg, Michiel van Coxiestraat, Minervastraat, Mitterlije, Molenlei,
29 april	1891	Mgr. Jan van de Veldelaan, Mortselstraat, Mouterijstraat, Mussenburglei, Noulaertsplein
27 mei	1981	Omheininglei, Onafhankelijkheidsstraat, Oude-Godstraat, Parantplaats, Parklaan, Pastoor
24 juni	1981	Moonlaan, Patronaatstraat, Paulus Pletinckxstraat, Philips Verheyenstraat, Ridder Gerardlaan,
29 juli	1981	Ridder H. Cantmanstraat, Rogier van der Weydenstraat, Rombaut Keldermansstraat, Rozenhof,
26 augustus	1981	Sterrenlaan, Ter Beke, Terlindenlaan, Tony Bergmannstraat, Ullensstraat, Van Peborghlei,
30 september	1981	Vestinglaan, Volhardingsstraat, Vrijwilligersstraat, Wattiezplaats.
28 oktober	1981	
25 november	1981	
30 december	1981	

De personen die aan deze actie deelnemen verzoeken wij zeer vriendelijk volgende richtlijnen in acht te nemen:

Wat wel moet!

Verwijder eerst alle stoppen en sluitingen en stapel daarna de flessen en het verkleind glas ZICHTBAAR in een OPEN recipiënt van stevige kwaliteit die gemakkelijk kan geledigd worden en eventueel meegenomen (kartonnen doos)

GLAS

Wat niet mag!

GEEN stoppen of sluitingen.
GEEN lampen.
GEEN porcelein of keramiek.
GEEN spiegels.
GEEN glas van grote afmeting.
GEEN plastic-flessen.
GEEN verpakt glas.

KARTON

Scheur de ledige kartonnen dozen OPEN en plooi ze samen tot een zo KLEIN mogelijk volume, dat nog handig te hanteren is.

GEEN gesloten dozen.
GEEN houten kisten.
GEEN plasticen kisten.
GEEN isomo, frigolite of ander hulpverpakkingsmateriaal.

PAPIER

Bundel de boeken, de dagbladen,
de tijdschriften en het papier,
zodat het gemakkelijk op te nemen is
en niet door de wind
kan worden verspreid.

GEEN geplastificeerde boeken.
GEEN plastieken kaften.
GEEN zilverpapier.
GEEN aluminiumfolie.
GEEN carbonpapier.

Wij danken U voor uw medewerking!

22 NOVEMBER 1980 — BAL VAN DE BURGEMEESTER — EDEGEM

M (naam en adres)

wenst in het bezit gesteld te worden van deelnemingskaarten op naam van:

BETALING: vriendelijk verzoek deze deelnemingskaarten zo vlug mogelijk te zenden aan het Komitee Bal van de Burgemeester (*) en de betaling te regelen door storting op postrekeningnummer 000-0492187-09 "Bal van de Burgemeester Edegem".
Sekretariaat: tel. 57.78.40 (toestel 262 - 212).

TOTAAL: 150 F x = F (voorbehouden plaatsen)**

TOTAAL: 120 F x = F

(*) Administratief Gebouw, Kontichstraat 19, 2520 Edegem.

(**) Toegewezen volgens rangorde van aanvraag.

GEMEENTELIJKE TUSSENKOMST AANSLUITING T.V.-DISTRIBUTIENET

Ondergetekende

Adres

Bwenst de gemeentelijke tussenkomst te verkrijgen in het abonnementsgeld bij aansluiting op het T.V.-distributienet.

GEMEENTESECRETARIAAT - ADMINISTRATIEF GEBOUW

Kontichstraat 19 - 2520 Edegem.

Handtekening,

SOCIAAL-PEDAGOGISCHE TOELAGE AAN MOEDERS VAN MINDER-VALIDEN

Naam, voornaam

Adres

verlangt een aanvraagformulier te verkrijgen in verband met de sociaal-pedagogische toelage voor minder-validen.

SOCIALE DIENST - ADMINISTRATIEF GEBOUW

Kontichstraat 19 - 2520 Edegem.

Handtekening,



E D E G E M

INLICHTINGSBLAD UITGEGEVEN DOOR HET GEMEENTEBESTUUR

(Verschijnt 10 x per jaar)

nr 70 januari 1981

Edegem, januari 1981.

Goede medeburgers,

Een jaar is weer voorbij, wij staan aan de drempel van 1981, een nieuw jaar, dat indien we de economische vooruitzichten bekijken, belooft een moeilijke tijd te worden, en waar de voor altijd rijke «welvaartstaatsgedachte» wel een slechte kans maakt om de schijnbaar ongeremde consumptiemaatschappij voort te zetten.

Van de hogere betsuursorganen, staat en provincie, worden ook aan de gemeente allerlei belemmeringen en remmen opgelegd, om elke verkwisting te vermijden en uitgaven drastisch te beperken.

Edegem zal hier de eerste tijd zeker geen hinder van ondervinden. Ons beleid heeft zich reeds sedert jaren gehouden aan een sober beheers- en uitgavebeleid. Vooral in moeilijke tijden zoals deze, is het een groot voordeel, om de ingeslagen weg van eenvoudig en goed beheer te kunnen voortzetten. Het Schepencollege heeft in zijn beleidslijn steeds voorgehouden, en in planning over vele jaren uitgetekend, dat slechts na grondig overleg, onderzoek en raadpleging, alleen die beslissingen te nemen die voor het algemeen gemeentelijk belang het optimaalste resultaat en rendement konden geven.

De voorstellen aan de gemeenteraad gedaan, zijn daar steeds door de meerderheid, en zeer dikwijls door de ganse gemeenteraad, na grondige bespreking, goedgekeurd voor uitvoering, ten bate van de bevolking van onze mooie gemeente Edegem.

Zoals U in ons regelmatig verschijnend gemeenteblad hebt kunnen vernemen, zijn inderdaad in het afgelopen jaar heel wat diensten, materialen, uitbreidingen van onze verschillende afdelingen verbeterd en aangevuld.

Onze groenvoorziening en aanplantingsdienst, in 1965 begonnen, wordt nog verder uitgebreid en verfraaid, het sportareaal is aan zijn vervollediging toe, het sociale leven, de kulturele activiteiten groeien naar verheugende resultaten.

Het verwerven van ruimte door de gemeente, om alzo nog mooie open plekjes voor de toekomst te bewaren, wordt volgens een weloverwogen politiek voortgezet.

De adviesraden, hebben naargelang hun belangrijkheid in het gemeentelven, het bestuur voorzien van belangrijke adviezen, die in de mate van uitvoerbaarheid door het Schepencollege worden aangewend om als bruikbaar beleidsmateriaal te worden omgezet. Wij zijn hiervoor zeer dankbaar aan al de leden van de adviesraden, die op een positieve wijze hebben willen medewerken tot welzijn van onze medeburgers.

Wanneer we, in het afgelopen jaar, toch een belangrijke zaak, nl. het verzoek van de gezinsraad, tot het inrichten van een enquête betreffende, «het welzijn van het kind in het gezin» niet positief hebben kunnen beëindigen, dan weten de leden van de Gezinsraad, en wij zijn ervan overtuigd ook de overgrote meerderheid van onze bevolking, dat deze enquête, op verzoek van de Gezinsraad, door ons opgedragen voor uitvoering aan specialisten van de U.I.A., gestrand is op onbegrip van sommige ouders, dat geresulteerd heeft in een uitspraak van de rechtbank, waardoor de resultaten van de enquête door niemand mochten gebruikt worden. Wij hebben ons daaraan gehouden, zodat tot groot spijt van de Gezinsraad, deze verrijkende wetenschap, niet kan omgezet worden in meer en betere diensten en vooral begrip voor onze kinderen. De pijn en droefheid die verwekt is door tendentieuze en leugenachtige persartikelen, en uittalingen van personen die geen enkele verantwoordelijkheid dragen, hebben wij erbij genomen, het behoort bij de vóór- en nadelen van onze bestuurstaak.

Nu staan wij voor 1981. Het verleden en de resultaten laten ons toe te beloven, dat wij ons voort zullen inzetten voor onze gemeente, voor U mensen die hier uw woonst hebben gekozen, opdat wij, zoals voorheen zullen blijven behoren tot de weinige gemeenten met de laagste belastingen, (881 opcentiemen) opdat de diensten nog zouden verbeterd worden, dat wij de staatsinmenging in privacy, voor zover het in onze mogelijkheid ligt, zullen afremmen, en dat de gemeente Edegem, waar het goed is om wonen, deze eretitel zal mogen behouden. Ongetwijfeld bestaan er zaken die kunnen verbeterd worden. Hier rekenen wij op U, medeburgers. Graag luisteren wij naar uw goede raad, die altijd aanhoord wordt, vooral indien hij kan gebracht worden met respect voor ieders mening.

Bij het begin van het nieuwe jaar, wensen wij alle medeburgers, die in het produktieproces nog ingeschakeld zijn, een gegarandeerde broodwinning, en voor onze jeugd, goede resultaten in de studie. Voor onze zieken een leniging van hun lijden, of een spoedig herstel, en voor onze zeer actieve en optimistische groep van gepensioneerden: een goede samenwerking opdat uw welverdiend pensioen, na vele jaren inzet in het produktieve deel van onze bevolking, U voldoening moge schenken in al uw ondernemingen.

Laat ons optimistisch zijn, na elke moeilijke periode van de geschiedenis kwam er een betere.

Laat ons samen in onze Gemeente Edegem werken, opdat wij hier nog een gelukkige gemeenschap mogen blijven vormen, waar bezorgdheid voor de minder gelukkige medemensen, hier en in de ontwikkelingsgebieden, geen ijdele fraze zou zijn. En dat de vrede, die in ons land reeds 36 jaar een feit is, moge behouden blijven.

Mag ik U mede namens mijn Collega's Schepenen, U een zalig en gelukkig nieuwjaar wensen.

Uw Burgemeester,
J. van den Kerkhof.

Herstructurering van elektriciteitsdistributie in de provincie Antwerpen

De hervorming waarvan hier sprake is, is niet zomaar toevalig aan de orde. Twee bestaande intercommunales in de provincie lopen voor hun bestaansduur ten einde. Interkempen, met 21 gemeenten, verloopt op 17 december 1981, Internete, met 29 gemeenten, neemt een einde in december 1983.

Het gewoonweg hernieuwen van bestaande contracten is niet wenselijk, maar ook niet mogelijk.

Sinds 1972 hebben de opeenvolgende regeringen steeds in hun programma het principe opgenomen, dat voor de elektriciteitsdistributie moet beslist worden voor grotere, homogene gebieden, die rationeler kunnen beheerd worden. Verder wordt duidelijk gesteld dat de publieke sektor, de gemeenten, meer moeten aan bod komen. Binnen het nationale controlecomité van elektriciteit en gas werd in 1975 de werkgroep Ewalenko opgericht, die dezelfde adviezen verleende. Ook de wet van 5 augustus 1978, inzake de hervorming van de energiesector, hield als principes voor: grotere gehelen, meer invloed voor de publieke sektor. Een wet van 1925 stipuleert dat de distributie van laagspanning een monopolie recht is van de gemeente. Veel besturen hebben hier echter geen gebruik van gemaakt, zodat de distributie veelal buiten hen om gebeurde.

Een belangrijk argument voor een diepgaande studie betreffende deze aangelegenheid, vooral in onze provincie, is mede gelegen in het feit dat buiten de hoger aangehaalde intercommunales, ook de P.E.D. of Provinciale Elektriciteitsdienst ook nog een belangrijk element is in de stroomverdeling, stroom die geproduceerd wordt door EBES.

Op dit ogenblik is de toestand als volgt:

EBES produceert alle stroom, die gaat naar Internete (gemengde intercommunale, met EBES als privépartner); Edegem is lid van Internete, en naar Interkempen (gemengde intercommunale met Intercom als privépartner).

- Internete voorziet één (Balen) van zijn 29 gemeenten zelf van hoogspanning en de 28 overige gemeenten van laagspanning.
- De Provinciale Elektriciteitsdienst P.E.D. koopt een hoeveelheid stroom bij Internete en Interkempen, die na transport door de P.E.D. als hoogspanning terug geleverd wordt aan Internete en Interkempen, deels verder geleverd wordt aan de negen gemeentelijke regies en aan de eigen hoogspanningsklanten. De twee genoemde intercommunales staan vervolgens verder in voor de distributie van laagspanning in respectievelijk 6 (Internete) en 18 (Interkempen) resterende gemeenten, en de gemeentelijke regies in 8 gemeenten.

Zulke ingewikkelde, maar historisch gegroeide structuur, moet absoluut vereenvoudigd en gerationaliseerd worden.

Op diverse terreinen werden hierover besprekingen gevoerd door beleidsmensen en groepen.

Men zag voor de elektriciteitsdistributie drie alternatieven:

- de gemeentelijke regie, de zuivere intercommunale, en de gemengde intercommunale. Deze drie mogelijkheden werden op verschillende niveaus onderzocht.

Door de Provincie werd in 1977 een werkgroep opgericht, die gegroeid was uit besprekingen van kantonale gemeentelijke werkgroepen, en die de problemen ingevolge de ingewikkelde structuur onderzocht, en een vorm van toekomstige samenvoeging van P.E.D., Interkempen en Internete in overweging nam, maar bovendien de drie vooropgestelde mogelijkheden in al zijn facetten overwoog heeft.

Daarnaast heeft een overlegorgaan van Internete en Interkempen, op het niveau van de directiecomités de formule van de gemengde intercommunale, (gemeenten - privé)

bestudeerd, en de haalbare posities van de openbare sektor bediscussieerd, met als objectief: de meest voordelige resultaten voor de openbare sektor.

Bovendien werd door de gemeenten van Interkempen en hierbij aansluitend deze van Internete aan I.O.K. (Intercommunale Ontwikkelingsmaatschappij van de Kempen) de opdracht gegeven om vanuit deze studiegroep op een totaal neutrale wijze het probleem te onderzoeken, en advies uit te brengen. Verder hebben een aantal groeperingen aandacht gewijd aan deze kwestie, en naargelang de beschikbare informatie zich aan een studie gezet, het waren speciale werkgroepen van politieke partijen, drukingsgroepen of plaatselijke groeperingen. Al deze inspanningen, vooral dan daar waar zij gebeurden op provinciaal en gemeentelijk vlak, zijn door de afgevaardigden van onze gemeenten gevolgd, zij zijn aanwezig geweest bij de studies, discussies en voorlopige besluitvorming.

Wij stellen vast dat in de huidige bestaande intercommunales theoretisch de mogelijkheid bestond om te investeren tot 50%, en dat bv. in onze Internete, op een boekhoudkundige waarde van 2 miljard aan installaties, er 2 miljard werd ingekocht door EBES, er slechts 25 miljoen door de gemeenten.

Voor Interkempen liggen de cijfers wat voordeliger:

263 miljoen op 1 miljard kwam van de gemeenten. Hier werd een eerste, een zeer moeilijk te nemen hinder onderzocht, om onmiddellijk over te gaan tot een zuivere intercommunale.

De gemeenten zouden, indien zij zouden besluiten tot een zuivere intercommunale, onmiddellijk 2,7 miljard moeten overnemen.

Het zou voor de gemeenten een onmogelijke opdracht zijn. Bovendien, beschikken de gemeenten niet over de nodige gebouwen, installaties, rollend materieel en gereedschap, om van het personeel nog niet te spreken.

Daarom is na de lange voorbereidende studie, waar alle mogelijkheden werden overwogen, door verschillende studiecommissies het advies verstrekt om te besluiten tot toetreding tot een gemengde intercommunale.

Nieuwe typestatuten werden tegelijkertijd opgesteld, die volledig tegemoet komen aan de wensen van de nationale overheid en van de gemeentebesturen, zeker voor wat betreft de participatie in beheer en winstverdeling van de openbare sektor.

De nieuwe typestatuten voorzien een forse winstverhoging voor de gemeenten. Hun winst zal, volgens de statuten, met 12 t.h. stijgen. Daarnaast mogen zij aanspraak maken op 70 t.h. van de winst, die zal voortkomen uit de rationalisatie van de sektor.

De op te richten intercommunale Iveka kan als vennoten hebben: Intercom, Ebes, de gemeenten van Internete en Interkempen, eventueel de P.E.D. (waarover de provincie later zal beslissen) en de gemeentelijke regies.

In Iveka zal, in tegenstelling tot de huidige intercommunales, de publieke sektor zelf veel meer investeren. Vroeger hadden de gemeenten het recht voor 50 t.h. in de installaties te investeren: dit recht zal nu een verplichting worden. De gemeenten willen meer inspraak, zeggenschap... maar dat veronderstelt van hen ook meer inspanningen. Als de P.E.D. mee zou participeren, zou de publieke sektor met 60 t.h. van de investeringen veruit de sterkste partner zijn (13 t.h. P.E.D., 47 t.h. gemeenten, 40 t.h. privé).

Om de nodige financiële middelen te vergaren zal een zuivere financieringsintercommunale opgericht worden. Deze zal haar middelen halen uit de te verwachten rationalisatie winst en de meerwinst die voortspruit uit de normale

expansie. Dit heeft voor gevolg dat de aangesloten gemeentebesturen hun respektievelijke winsten, verhoogd met 12 t.h. en geïndexeerd, zullen blijven ontvangen. Verder zal de inhaaltermijn — de periode die nodig is om de 60 t.h. participatie te bereiken — over verscheidene jaren uitgesmeerd worden.

De gemeentelijke mandatarissen, die als beheerders in de nieuwe instelling gaan zetelen, zullen worden bijgestaan door een kollege van deskundigen dat volledig afhankelijk is van de publieke-, en volledig onafhankelijk van de privé-sektor.

Een «rationalisatiecommissie» wordt opgericht. De winst die voortkomt uit het saneren van de sektor wordt voor 70 t.h. uitgekeerd aan de gemeenten. Daarom hebben deze er alle belang bij te weten welke winst precies voortspruit uit die rationalisatie. Dat uitmaken is de taak van de commissie.

Het kontrakt dat destijds door de gemeenten met de privé-partners werd afgesloten was een «beheerkontrakt», het nieuwe zal een «kontrakt van industrie» zijn: voortaan zal de raad van beheer in verband met de exploitatie en de investeringen alles vooraf beslissen.

Tot dusver werd de beheerraad pas achteraf van de beslissingen in kennis gesteld.

De nieuwe raad van beheer wordt voor 2/3de samengesteld uit mensen van de publieke sektor en 1/3de uit de privé. Elke gemeente, hoe klein ook, krijgt een beheerder.

Vermits de privépartners slechts 1/3de — tegenover de publieke sektor 2/3de — van de beheersmandaten zullen bekleden, werd van privézijde fel aangedrongen op het uitbouwen van een vetorecht. De vertegenwoordigers van de publieke sektor konden niet akkoord gaan met een absolute toepassing daarvan. Vandaar dat in de voorliggende statuten slechts sprake is van een speciale meerderheid in uitzonderlijke en wel omschreven gevallen.

De publieke sektor krijgt bij Iveka ook inspraak in personeelsaangelegenheden. De nieuwe intercommunale loopt tot 31 december 1998. Er werd door de gemeenten fel aangedrongen op deze eerder korte termijn.

Ziedaar en enigszins lang verhaal over de huidige toestand betreffende de distributie Elektriciteit, en de mogelijke vernieuwing.

Onze gemeenteraad heeft reeds op datum van 9 oktober 1980 beslist in principe toe te treden tot deze nieuwe vorm van gemengde intercommunale.

Na rijp beraad hebben wij hiertoe besloten, met de wetenschap dat deze vorm de beste en voordeligste zal zijn voor onze bevolking.

De laatste details zijn middelerwijl nog besproken en op punt gezet, zodat onze gemeenteraad in januari een definitieve beslissing kan nemen.

Bal van de Burgemeester 1980

De Burgemeester, de voorzitter en leden van het inrichtend comité, danken allen die aanwezig waren op het Bal van 22 november in de gemeentelijke sporthal. De opbrengst, ongeveer 150.000,— Fr komt volledig ten goede aan de doelstellingen, nl., tussenkomen in die gevallen waar reglementen of voorschriften nog niet voorzien zijn, of kunnen toegepast worden. Hiermede nodigen wij onze medeburgers reeds uit op het volgende Bal, op 14 november 1981 in de sporthal.

Nogmaals hartelijk dank aan alle medewerkers en aanwezigen.

Verzoek aan alle fietsers

Alle maatregelen voorzien in de wegcode, goede fietspaden, goede verlichting, kunnen weinig baten indien U, fietsers, niet tuchtvol en met respect voor Uw medemensen medewerkt.

Daarom volgende herinnering:

- Goede verlichting aan vóór- en achterkant fiets;
- Reglementaire reflektoren, vóór en achter;
- Rechts houden, met niet méér naast elkaar dan rijbaanrichting toelaat;
- Niet op het voetpad rijden;
- Aanduiding «Verboden richting» is ook voor U, indien geen afwijking wordt aangeduid;
- Private terreinen en doorgangen respekteren;
- Verkeerslichten zijn ook voor U geldig.

Indien mogelijk: overjas of andere kledingstukken voorzien van reflekterende stroken.

Indien U deze eenvoudige regels onderhoudt, en bovendien Uw remmen in prima staat zijn, mag U verzekerd zijn, dat het nieuwe jaar, en dan met de fiets, gesmeerd en veilig zal verlopen.

Regie der Posterijen

De Regie der Posterijen verzoekt ons de aandacht van de inwoners te vestigen op volgende slogans:

Gebruik het juiste postnummer !

Frankeer uw zendingen in de rechterbovenhoek der omslagen !

Met een leesbaar en volledig adres geen raadsels voor sorteerders en postmannen-uitreikers.

Voorkom lange wachttijden aan het loket !

Doe uw financiële verrichtingen buiten het einde en het begin van de maand.

Uitslag Ioterij Solidariteitsaktie Boemerang

A-B-C-D-E-F winnen in elke reeks 2.000 Fr.:

52530	55290	60701	22602	15332
77832	46342	12962	72792	87992
85413	54453	65683	39404	52034
91734	58364	21574	21084	31405
12315	31565	47895	61426	68546
04156	77876	24327	83627	52157
89108	23618	77168	72368	57988
62898	36009	20919	77359	47859

A-B-C-D-E-F winnen in elke reeks 10.000 Fr.:

05704

A-B-C-D-E-F winnen in elke reeks 100.000 Fr.:

240837

De prijzen zijn af te halen tot 12-3-1981 aan de loketten van de A.S.L.K. of op de nationale zetel van de Algemene Loterij.

Gemeenteraadszittingen

Tijdens de raadszittingen van 9 oktober, 27 november en 18 december 1980 werden voornamelijk volgende punten behandeld:

Raadszitting van 9 oktober:

- Aanvragen van de vereiste machtiging om een gedeelte van de wegbedding van de Mgr. J. Van de Veldelaan, Donk en Lange Beemd, samen met de infrastructuurwerken, te verwerven door gratis afstand;
- Voorlopige goedkeuring van de herzieningen met aangepaste voorschriften van volgende bijzondere plannen van aanleg:
 - a) 3e herziening van B.P.A. nr. 4 «Ter Linden»,
 - b) 1e herziening van B.P.A. nr. 5 «Fort V»,
 - c) 3e herziening van B.P.A. nr. 1 «Mussenburg»;
- Geven van akkoord tot het aanstellen van een privé-ontwerper voor het opmaken van een ontwerp voor speciale technieken voor de bouw van een ontmoetingscentrum op de hoek Hovestraat/Lourdeslaan, en vaststelling van zijn ereloon;
- Aankoop van een bebouwd perceel gelegen Herfstlei 44/2, ten behoeve van de brandweer;
- Samenstelling van de beheerraad van de gemeentelijke openbare bibliotheek;
- Jumelage met de gemeente Kigembe uit Rwanda — als eerste stap zal schoolmaterieel naar Kigembe worden verstuurd;
- Nemen van een optie inzake de elektriciteitsdistributie, wat inhoudt:
 - a) herstructurering van de huidige intercommunales Internete, Interkempen en de Provinciale Electriciteitsdienst (hergroepering in ruimer verband),
 - b) grotere invloed van de publieke sector in de nieuw op te richten entiteit,
 - c) principieel toevertrouwen van de electriciteitsdistributie in de gemeente aan een gemengde intercommunale volgens de type-overeenkomst van Intermixt.

Raadszitting van 27 november:

- Goedkeuring van het lastenboek voor het leveren van stookolie — dienstjaar 1981 — voor de gemeentediensten en de diensten van het O.C.M.W.;
- Goedkeuring van het lastenboek voor vernieuwing van de riool in de A. Queteletlaan;
- Goedkeuring van het lastenboek voor het aankopen van een houtversnipperaar;
- Goedkeuring van het lastenboek voor het reinigen van de riolerings in verscheidene straten;
- Aanvragen van de vereiste machtiging om de wegbedding van een gedeelte van de A. Coolsaan en Archimedeslaan, samen met de infrastructuurwerken, te verwerven door gratis afstand;
- Aankoop voor openbaar nut van de woning gelegen Hovestraat 73;
- Kosteloze overdracht van de Boniverlei aan de Staat;
- Principiële beslissing inzake de naamwijziging van sommige delen van de Terelststraat en het geven van een naam aan 2 nieuwe delen van de Terelststraat, als volgt:

wijzigingen:

 - a) het gedeelte van de huidige Terelststraat gelegen tussen de Strijdersstraat en Meester R. Goossensstraat krijgt de naam «Den Willecom»;

- b) het gedeelte gelegen tussen de Verbindingsstraat en de Leonardo da Vincilaan krijgt de naam «Verbindingsplein»;
- c) het gedeelte gelegen tussen Verbindingsstraat en de Acht Eeuwenlaan krijgt de naam «Oud-Terelststraat»;
- d) het gedeelte nieuwe straat gelegen in de verlenging van de Acht Eeuwenlaan krijgt de naam «Acht Eeuwenlaan»;

naamgeving:

- a) de aan te leggen straat tussen Leonardo da Vincilaan en Acht Eeuwenlaan (verlenging van een deel van de huidige Terelststraat) krijgt de naam «Terelststraat»;
 - b) de aan te leggen straat die zal lopen vanaf de Terelststraat ongeveer evenwijdig met de Prins Boudewijnlaan en in de richting van het Kasteel Arendsnest krijgt de naam «Arendsnestlaan».
- Aanvraag aan de Minister van Binnenlandse Zaken tot het verkrijgen van genormaliseerd brandweermateriaal aan 25% van de werkelijke aankoopprijs, en aanvragen bij het Gemeentekrediet van een lening t.b.v. 900.000,— Fr;

— Vaststelling op «100» van de opcentiemen op de provinciale belasting op de honden;

— Goedkeuring van de begroting 1981 van de v.z.w. Huis Hellemans op volgende totalen:

ontvangsten	760.000 Fr.
uitgaven	760.000 Fr.

en van de v.z.w. Sport- en Recreatiecentra Edegem op volgende totalen:

ontvangsten	10.788.000 Fr.
uitgaven	10.788.000 Fr.

— Aangaan van volgende leningen bij het Gemeentekrediet van België ten behoeve van het O.C.M.W.:

- a) 1.004.000 Fr. tot dekking van het eigen aandeel van het O.C.M.W. in de uitbreidings- en moderniseringswerken van de V-dienst (liftinstallatie);
- b) 3.230.000 Fr. tot dekking van het eigen aandeel van het O.C.M.W. in de uitbreidings- en moderniseringswerken van de V-dienst (wegenwerken);

— Vaststelling van de kontraktuele voorwaarden inzake het gebruik van volgend gemeentelijk patrimonium:

- a) voetbalvelden gelegen langs de Prins Boudewijnlaan (gebruik door OLVE en VOSKA);
- b) basketbalveld met accommodaties gelegen langs de Romeinse Put (gebruik door JONG EDEGEM);
- c) loods 42 op Fort V (verhuring tot het inrichten van een karrenmuseum).

Raadszitting van 18 december:

- Goedkeuring van lastvoorwaarden, plans en raming voor het bouwen van sportaccommodaties tegen de Prins Boudewijnlaan;
- Goedkeuring van lastvoorwaarden, plans en raming voor het bouwen van gemeentelijke dienstlokalen bestemd voor openbare werken aan de Heidenstraat;
- Goedkeuring van lastvoorwaarden, plans en raming voor wegen- en rioleringswerken, fiets- en wandelpaden, Rogier van der Weydenstraat - Jacob de Roorestraat;
- Invoering van enkele richting in de Mouterijstraat (alleen toegelaten richting van Molenstraat naar Melchelsesteenweg).

- Aankoop van gronden tegen de Terelststraat met het oog op de aanleg van een openbare groenzone en parkeerterrein.
- In huurneming van de woning Hovestraat 73 in afwachting van de aankoop.
- Lening t.b.v. 2.940.000,— Fr. voor de uitvoering van wegen- en rioleringswerken in de Wilrijkstraat.
- Verslag over de jaarwerking 1979.
- Goedkeuring van de begroting 1981 van het O.C.M.W.

- Vaststelling van de gemeentebelastingen 1981.
- Opcentiemen op de onroerende voorheffing: 881 opcentiemen (ongewijzigd).
- Belasting op Drijfkraft — 450,— Fr. vanaf de 11e Kwt. (vrijstelling van de eerste 10).
- Belasting op Tewelstelling personeel: 450,— Fr. vanaf het 11e personeelslid. (Vrijstelling voor de eerste 10).
- Vaststelling van de nominatieve lijsten van de toelagen 1981.
- Vaststelling van de Gemeentebegroting 1981.

Kinderopvangdienst

Zoekt U een gezin voor de opvang van uw kindje ?

Voelt U ervoor om zelf kinderen op te nemen in uw gezin ?

Onze kinderopvangdienst werkt op basis van een groep onthaalmoeders die, gedurende een aantal uren per dag, instaan voor de opvang van kinderen van 0 tot 3 jaar.

Onze dienst wordt gekoördineerd door de maatschappelijk assistente samen met het administratief personeel van de gemeente en staat onder toezicht van het Nationaal Werk voor Kinderwelzijn. De selectie van de onthaalmoeders, alsook de permanente begeleiding ervan, gebeurt door de speciale verzekering afgesloten voor de geplaatste kinderen én de onthaalmoeders, waardoor zowel de burgerlijke verantwoordelijkheid als de persoonlijke ongevallen gedekt zijn.

Voorwaarden waaraan de onthaalmoeders moeten voldoen:

- Tenvolle 21 en maximum 65 jaar oud zijn;
- aanvaard worden door de dienst in overleg met de geneesheer van het NWK;
- een overeenkomst afsluiten met de dienst en alle voorschriften van de dienst naleven;
- begeleiding van de dienst en het NWK aanvaarden;
- de vormingsbijeenkomsten van de dienst regelmatig bijwonen;
- niet méér kinderen opnemen dan is toegestaan door de dienst.

Voorwaarden waaraan het geplaatste kind moet voldoen:

- leeftijd tussen 0 en 3 jaar;
- een geneeskundig onderzoek ondergaan vóór de plaatsing (NWK);
- de verplichte inentingen ontvangen hebben, voorgeschreven door het NWK;
- regelmatig aangeboden worden op de raadplegingen van het NWK.

Voorwaarden waaraan de ouders van het geplaatste kind moeten voldoen:

- het kind op de afgesproken uren en dagen bij de onthaalmoeders aanbieden en afhalen;
- het verblijf vergoeden volgens het door het Ministerie van Volksgezondheid voorgeschreven tarief. De onthaalmoeders krijgen echter steeds hetzelfde bedrag uitgekeerd, dat regelmatig wordt aangepast aan het indexcijfer: per 1 januari bedraagt de vergoeding voor de onthaalmoeders 315 Fr. per dag en per kind;
- toezicht van het NWK aanvaarden.

Indien U meer wil weten over onze kinderopvangdienst kunt U steeds terecht op het Administratief Centrum op dinsdagvoormiddag tussen 10 u. en 12.30 u. en op dinsdagavond van 17 u. tot 20 u. bij de maatschappelijk assistente.

Militie

Dienstplichtigen: januari is een belangrijke maand voor U !

In de loop van de maand december 1980 heeft de politie aan alle dienstplichtigen van de lichte 1982 een Model 10 (uittreksel uit de dienstplichtwetgeving) tegen ondertekening van het ontvangstbewijs overhandigd.

Na 1 januari en uiterlijk 31 januari 1981 moeten al de dienstplichtigen die het wensen, hun aanvragen uitstel, vrijlating op morele grond of vrijstelling op lichamelijke grond indienen bij het gemeentebestuur van hun militiewoonplaats; deze staat vermeld op het Model 10.

Let op: Aanvragen ingediend ná 31 januari 1981, de zogenaamde laattijdige aanvragen, kunnen mogelijk niet-ontvankelijk verklaard worden.

Persoonen die een aanvraag wensen te doen om uitstel op grond van studies moeten zich niet persoonlijk aanbieden op het gemeentehuis doch kunnen deze aanvraag schriftelijk — **per aangetekende brief** — richten aan het Gemeentebestuur, «Dienst Militie», Kontichstraat 19, 2520 Edegem aan de hand van de stencil die bij het Model 10 gevoegd is.

Vergeet echter niet het vereiste studiegetuigschrift hierbij te voegen dat ten vroegst door de onderwijsinstelling mag afgeleverd worden op datum van 15 december 1980.

Alle andere aanvragen dienen persoonlijk te gebeuren op het administratief centrum, dienst militie, waar men tevens terecht kan voor alle verdere inlichtingen.

Huwelijksjubilea

De Burgemeester en Schepenen bezochten onderstaande jubilarissen, feliciteerden hen namens Zijne Majesteit de Koning en het gemeentebestuur, en overhandigde hen een gemeentelijk geschenk:

Gouden bruiloft:

- De Groodt Henricus-Wijnen Josepha
Kontichstraat 90 9-8-1930
- Dupont Alfred-Staal Hélène
Buizegemlei 68 25-8-1930
- Van Leuven Joannes-Pots Joanna
Volhardingsstraat 8 20-9-1930

Diamanten bruiloft:

- De Ceuster Alphonsus-Peeters Martha
Mechelsesteenweg 52 2-10-1920
- Raeymaekers Edmondus-Milis Anna
Den Leeuwenberghstraat 6 2-10-1920

Familieleden van toekomstige jubilarissen worden verzocht het gemeentebestuur, dienst secretariaat, ongeveer een maand vóór de viering in te lichten.

Hoekje voor de natuurliefhebber

Vogels in de winter.

U hebt al een voorsmaakje gehad van de winter en het zachte kerstweer mag niet de indruk wekken dat het koude seizoen voorbij is.

Een bomenrijke gemeente, zoals Edegem, heeft een grote soortenrijkdom aan vogels. En precies vogels hebben het zeer lastig in de winter en verdienen dus onze hulp.

Zomaar een plaats vrij maken op de grond en er eten strooien wil letterlijk zeggen «weer een vogel voor de kat». Een voedertafel op een paaltje is reeds heel wat beter, en als U er een waterdicht dak boven bouwt, dan verdient U de waardering «voortreffelijk».

Voor roodborstjes betekent uitgestrooide haverhout een lekkernij en merels lusten wel brokjes brood en stukjes overrijp fruit. Zet op de voedertafel eveneens een schotelje met suikerwater, dat immers minder snel bevriest dan zuiver water. In geen geval aardappelen geven !

In een kokosnoot zitten onder de «baard» drie donkere vlekken. Duw die door met een fretboor en maak de gaten wijder met een passende schroevendraaier. De kokosmelk kan hierdoor weglopen.

Als U nu de punt van de noot een stevige hamertik geeft, splijt de noot en kunt U ze verder in twee stukken wringen (schroevendraaier !). Door de eerder gemaakte gaatjes trekt U een touw, waarmee U de halve noot een meter onder een boomtak hangt. U zult plezier beleven aan de acrobatische bezoekers: uitsluitend mezen. Mussen zullen wel pogingen wagen, maar zijn veel te stijve harken om het kunststukje tot een goed einde te brengen.

Allerlei voederzaden kunnen voordelig gekocht worden in een zaadhandel. Doe ze in een pan met gesmolten ongezouten rundsvet en roer om tot een korrelige pap. Vooraf moet U een gietvorm gemaakt hebben.

Met hamer en nagel tikt U een gaatje in de bodem van een leeg conserveblik. Trek er een touw door met een knoop aan het uiteinde, wat het doorschieten belet. Houd het touwtje gespannen, terwijl U de «pap» in het blik giet. Laat stollen. Met een blikopener snijdt U daarna de bodem uit de doos. Schuif het voederblok uit het blik door de bodem omhoog te duwen. Let op voor snijwonden ! Als het uitschuiven niet lukt, dompelt U het geheel EVEN in heet water. Het buitenste laagje smelt en het voederblok glijdt gemakkelijk uit het blik. Knip de knoop door; zo bent U de blikken bodem kwijt. Het voederblok wordt aan een tak gehangen.

Wie dit te moeilijk vindt, kan zaden als kralen aan een dun touw rijgen en dit snoer in een boom hangen.

Een mezenfamilie verorbert per dag honderden rupsen en insecten. Ze zorgen er dus rechtstreeks voor dat bomen, struiken, bloemplanten en voedergewassen ongeschonden bladeren behouden. Mezen zijn een gezond vervangmiddel voor allerlei giftige sproeistoffen !

Bezorg ze dus een woning, maar liefst geen plasticen. Waarom eens zelf geen nestkastje bouwen ?

Alle plankjes zijn één cm dik. Uw eerste taak is iemand te vinden, die de plankjes op de aangeduide maten loodrecht wil afzagen. Ook het vlieggat in de voorzijde moet vooraf geboord worden. Dit gaat het best met een gatzaag (schrijnwerker, loodgieter, buurman met hobby-set...). Het vlieggat mag zeker niet te groot zijn ! Een DOORMETER (diameter) van 2,5 cm laat enkel maar pimpelmezen toe en 3 cm is geschikt voor koolmezen. En groter ?... Dan nemen de mussen het huisje in beslag en die verdrijven alle trouwlustigen. Als U vindt dat er te weinig mussen zijn, dan doet U maar !

En nu de montage.

Nagel de rug zijdelings tegen de bodemplaat aan. U weet toch dat U elk spijkertje vooraf even op de punt moet tikken, omdat anders de plakjes splijten ? Lijm aanbrengen op het contactoppervlak getuigt van vakmanschap. De zij-kanten bevestigen gaat al heel wat gemakkelijker. Denk er ook aan, dat mezen geen fakir-slaapgewoonten hebben; nagel daarom zo loodrecht mogelijk. Om de voorzijde erop te nagelen, duwt U best eerst het dakplaatje op zijn plaats, maar maak het niet vast... U moet het nog op een blad roofing kleven. Zo hoeven de mezen geen zwemlessen te gaan volgen, als ze uit het ei komen. Het dakplaatje met de overstekende roofing wordt terug op zijn plaats geduwd. Een hevige windstoot kan het los van het huisje blazen, en dakloze mezen zijn ook maar sukkelaars. Om dat te verhinderen klopt U door elke zijkant één spijkertje tot in het HOUT van het dak. Laat beide spijkers nog een stukje uitsteken. Als in de zomer de vogeltjes gevlogen zijn, trekt U de twee spijkers uit het nestkastje en kunt U zo het dak oplichten voor een schoonmaakbeurt.

Het takje onder het vlieggat wordt zó gekozen, dat enkele zijtakjes naar voren van het vlieggat wegstaan. Tik de spijkers vooraf door het takje, eer U dit tegen de voorzijde van het kastje plaatst. Anders hebt U kans dat heel de vogelwoning in elkaar wordt geramd !

Laatste belangrijk punt: de bevestiging aan de boomstam.

Nooit een spijker of een kram in een boom slaan !

U neemt een tamelijk dikke koperdraad en maakt een lus, die om het kastje en de boom gaat. Dan nog moet U de boom beschermen, door met een stuk afgedankte tuinslang het insnijden van de schors te beletten.

En natuurlijk... vliegopening naar het zuiden.

Veel succes !

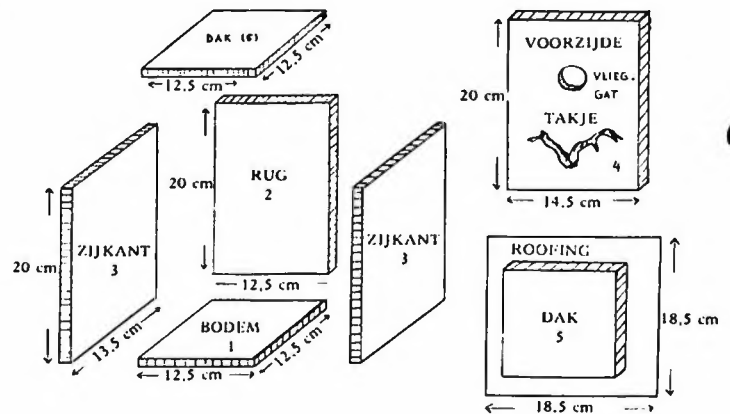

Hoekje voor Heemkunde

Spaanse soldaten op plundertocht te Edegem in 1579.

Bij het uitpluizen van de Antwerpse schepenregisters op het Stadsarchief ontdekten we zopas een akte die een plotse kijk geeft op een van de meest bewogen perioden uit de geschiedenis van onze streken: de jaren vóór de inname van Antwerpen door Alexander Farnese (1585). Antwerpen was toen in handen van Willem van Oranje en zijn Staatsgezinden, en de omgeving van de stad was een soort wingewest voor de troepen en huurlingen van beide oorlogvoerende partijen. De streek ten zuiden van Antwerpen lag werkelijk «tussen twee vuren».

De soldaten van Farnese, dus de Spanjaards en hun huurtroepen, naderden Antwerpen vrij dicht in februari-maart 1579: **Borgerhout**, **Vremde**, **Ranst**, **Borsbeek** kregen toen bezoek van deze zgn. «bevriende» troepen. In onze Geschiedenis van Edegem schreven we (1) dat ons dorp bij die krijgs- of roofoperaties nergens met name vermeld werd, maar onderstelden we toch dat de soldaten van een of andere partij vermoedelijk wel de rust te Edegem zullen gestoord hebben.

Thans weten we met zekerheid uit een van de vermelde Antwerpse schepenakten, dat Spaanse soldaten in ons dorp rooftochten ondernamen. In de tekst, die we in zijn geheel afdrukken, wordt verteld hoe de Spanjaards of hun huurlingen rond carnaval 1579 (= 3 maart 1579) te Edegem twee koeien meenamen, en hoe deze dieren nadien, door twee mannen resp. uit Edegem en **Mortsel-Luithagen**, in een weide te **Oosterweel** werden teruggevonden. De twee zegslieden verklaren duidelijk hoe en waarom ze de koeien hebben herkend en maken toespeling op de plundering door de Spaanse soldaten. In een soort titel wordt gezegd dat de akte opgesteld werd «Ten versuecke van Adam vanden Wyngaerde ende Adriaen Luerkens, woonende te deser tyt beyde inde Luythage». En de akte zelf luidt dan als volgt:

Baltazar de Naeyere, out ontrent XXXVIII jaeren, woonende tot Eedegehem, ende Gielis Couvnagel, (2), out ontrent XL jaeren, woonende in de vs. Luithage, juraverunt (3) dat zy, des is ghisteren acht dagen geleden, geweest hebben tot Outzerweele (4). Ende dat zy aldair achter de kercke opter kercke weyde lant gesien ende beuonden hebben twee coeyen met witte ruggen, deen met twee platte horenen, daer den eenen horen halff afgestoten is. Ende dat de zelue twee coeyen, te wetene deen mette platte horenen, toebehoornde is den vs. Adriaene Luerkens, ende dander metten afgestooten horen den vs. Adamme. Redene huerer wtentheytt allegerende (5), te wetene de voorss. Baltazar, want de voorss. Luerkens de vs. coeye metten platten horen van hem affirmant (6) gecocht heeft, ende want zy deponenten (6) gesien hebben alsdoen woonende in een gebuerte ende prochie, dat beyde de voorseide coeyen ten huysse vande vs. deponenten onderhouden ende opgevoeyt werden. Ende affirmeerden noch voorts dat de zelue coeyen produsenten (6) genomen ende gestolen syn geweest vande Spaensche soldaten oft hueren adherenten (7) des sondaechs voer vastelavont nv lestleden.

Dato 2a Maij 1579 (8).

Rond die vastenavond, d.i. rond 3 maart 1579, moet de hele streek erg onveilig zijn geweest, want ook Schotten en Engelsen, die in dienst stonden van Oranje, richtten toen verwoestingen aan. In het naburige Wilrijk staken ze toen de kerk in brand (9). Mogelijk waren de Spaanse of in Spaanse dienst staande soldaten, die de koeien ontvreemdden waarvan in de akte sprake is, op **Cantecroy** te Mortsel ingekwartierd, want in mei-juni 1579 bekleoegen de ingezetenen van Edegem en van andere dorpen zich over de overlast die ze van uit Cantecroy voortdurend onder-

Zo kan één zakelijke akte — in dit geval blijkbaar een attest waarmee de verzoekers Van den Wyngaerde en Luerkens zouden pogen schadevergoeding voor de gestolen koeien te krijgen — soms een tipje oplichten van de sluier die over het verre verleden hangt. De akte vult een leemte aan in de 16de-eeuwse geschiedenis van Edegem, en daarom vonden we het nuttig ze hier af te drukken en er enige commentaar bij te geven.

Prof. Dr. R. van Passen.

- (1) R. VAN PASSEN, Geschiedenis van Edegem. (Uitgave Gemeentebestuur). Edegem, 1974, 245.
- (2) **Couvnagel**, deze zonderlinge naam is misschien een verschrijving voor **Hoefnagel**.
- (3) **juraverunt**, Lat., hebben gezworen, dus verklaren onder eed.
- (4) **Outzerweele**, het Polderdorp Oosterweel, ook wel Austruweel gespeld.
- (5) **allegerende**, aanhalende, aanvoerende; dus ze voeren als reden van hun kennis aan.
- (6) **affirmant, deponent, produsent** (= producent), de verklaarder, hij die de verklaring aflegt.
- (7) **adherent**, aanhanger.
- (8) Stadsarchief Antw., Schepenreg. 358, 45v°.
- (9) R. VAN PASSEN, Geschiedenis van Kontich. (Uitg. Gemeentebestuur Kontich), Kontich, 1964, 207.
- (10) Geschiedenis van Edegem, 244.

«Geschiedenis van Edegem», door Prof. Dr. R. van Passen te verkrijgen op Ontvangerij, Adm. Centrum aan 750 Fr.



Tentoonstellingskalender 1981

- | | |
|-----------------------------|---|
| 4 januari tot 25 januari: | Alfred Ost |
| 31 januari tot 22 februari: | Groepstentoonstelling Edegemse Kunstenaars met deelname van Armand Calders, Hélène Dox, Georges Janmart en Guido Louwet |
| 28 januari tot 22 maart: | Renée Demeester |
| 28 maart tot 19 april: | Guy Vander Henst |

Openingsuren:

zaterdag - zondag 10 - 12.30 uur en 14 - 18 uur
woensdag 14 - 17 uur en vrijdag 14 - 16 uur.

Huis Hellemans is gratis toegankelijk en een bezoek loont zeker de moeite.

Bedeling van taksplaten

De heer Ontvanger der Belastingen te Kontich deelt mede dat hij zitting zal houden voor de bedeling van taksplaten te:

1. Edegem-Centrum, in de refter van het administratief gebouw, Kontichstraat 19, op:
 - woensdag 4 februari 1981 van 14 tot 16 uur, en
 - donderdag 5 februari 1981 van 14 tot 16 uur.

LET OP !

Teneinde de bedeling zo vlot mogelijk te laten verlopen worden de inwoners verzocht volgende richtlijnen te willen toepassen:

- de personen waarvan de familienaam van het gezinshoofd begint met de letter A tot M: aanbieding op woensdag.
- de overige personen (beginletter N tot Z): aanbieden op donderdag.

2. Edegem-Elsdonk, in het parochiecentrum Elzenhof, Kerkplein, op:
 - dinsdag 10 februari 1981 van 9 tot 12 uur en van 13 tot 16 uur.

De prijzen van de platen en medailles zijn:

- | | |
|---------------------|--------|
| — fietsen | 40 Fr |
| — bromfietsen | 100 Fr |
| — moto tot 150 cc | 135 Fr |
| — moto boven 150 cc | 270 Fr |
| — karplaten: | |
| — handvoertuigen | 60 Fr |
| — andere voertuigen | 240 Fr |
| — honden | 350 Fr |



Veiligheid in onze woonstraten

De drempelstraat: een nieuw begrip ?

In onze bekommernis om meer veiligheid in onze woonstraten, is het zoeken naar oplossingen een van onze niet eenvoudige opdrachten. De verschillende pogingen in onze gemeente gedaan, in wel afgebakende woonstraten, hebben nog niet tot een totaal voldoende gevende oplossing geleid. Reeds jaren overwegen wij de mogelijkheid tot het aanbrengen van verkeersdrempels, die wij als een goede oplossing beschouwen. De aktie die op dit ogenblik gevoerd wordt onder de benaming «Schildpadaktie», gaat nu hopelijk in versheid tempo de wettenmakers er toe bewegen, de nodige maatregelen en voorschriften uit te vaardigen, die de gemeentebesturen moeten vrijwaren tegen mogelijke aanspraken, in geval van schade of ongeval.

Wij onderzoeken nu reeds de mogelijkheid om in Edegem verkeersdrempels in sommige straten aan te leggen, om zo de veiligheid en de rust in onze woonstraten te verbeteren.

Graag zullen wij contact opnemen met de personen die reeds in vorige jaren met ons besprekingen hebben gevoerd tot maatregelen in verband met deze materie, en graag zullen wij ieder verzoek tot het realiseren van de hierbij aangehaalde mogelijkheden op de praktische uitvoering onderzoeken.

Vanzelfsprekend blijven sommige straten als verkeersstraten gelden, die als afvloeiing moeten dienen voor de woonkernen.

Hierbij geven wij nog enkele bedenkingen bij deze verkeersdrempels die als algemene informatie kunnen dienen.

Het is onze bedoeling zo snel mogelijk enkele drempels als proef te leggen, zodat een kennismaking door onze inwoners, met dit nieuwe middel tot veilige woonstraten, beproefd kan worden.

Het zal onze woonkernen nog meer tot hun recht doen komen.

Voorwaarden waaraan een verkeersdrempel moet voldoen

Wanneer aan een auto schade veroorzaakt wordt ingevolge een gebrek aan de weg moet de gemeente, de bewaakster van het gemeentelijk wegennet, daarvoor op grond van artikel 1384 van het Burgerlijk Wetboek aansprakelijk gesteld worden indien blijkt dat zij geen maatregelen getroffen heeft om de herstellingen uit te voeren of de aanwezigheid van het gebrek te signaleren (Vredegecht, Moeskroen, 26 oktober 1979, Tijdschrift voor Vrederechters, n° 4, 1980).

Soortgelijke, volkomen gerechtvaardigde vonnissen, schrikken de gemeente-overheid af en worden door haar als argument gehanteerd om de vraag naar het plaatsen van verkeersvertragende drempels in woonstraten op haar grondgebied af te wijzen. Bovendien wordt dan ook nog graag geschermd met artikel 7 van het verkeersreglement waarin inderdaad te lezen staat dat het verboden is het verkeer te hinderen of onveilig te maken door er enige belemmering aan te brengen of door er voorwerpen te plaatsen of achter te laten.

Een verkeershinder ?

De verkeersdrempel in de woonstraat kan zeker niet als een belemmering voor het verkeer in het algemeen beschouwd worden. De drempel is een snelheidsbreker en in dat opzicht heel wat doeltreffender dan een bij middel van verkeersborden opgelegde snelheidsbeperking, die ten andere ook nooit als een «belemmering» werd beschouwd. Indien de drempel voldoet aan bepaalde voorwaarden op het vlak van vormgeving en zichtbaarheid kan hij ook moeilijk beschouwd worden als een «voorwerp» waardoor het verkeer zou gehinderd of onveilig gemaakt worden. Uit in Nederland uitgevoerde onderzoeken is gebleken dat de drempel in een woonstraat tot snelheidsvermindering vanwege de automobilisten leidt (gemiddelde snelheid 25 à 30 km/uur) en anderzijds ook het doorgaand verkeer, dat meestal sluipverkeer is, uit de woonstraat houdt. Zo-doende is de drempel alles behalve een verkeershinderende of een verkeersonveilige voorziening. Het is integendeel juist een middel om in de woonstraat een grotere veiligheid te waarborgen voor iedere verkeersdeelnemer gaande van het te voet lopend kind, over de fietser tot de automobilist zelf.

Zo de gemeente inderdaad tot opdracht heeft te waken over de veiligheid en het gemak van het verkeer op de wegen van haar grondgebied — opdracht die haar reeds gegeven werd door de oude keizerlijke decreten van 1789 en 1790 — dan is het ook duidelijk dat zij in de woonstraten en zelfs in de buurt- of wijkontsluitingswegen van de woongebieden maatregelen moet treffen om de door de aanwezigheid van snelrijdende motorvoertuigen ontstane onveiligheid voor de andere weggebruikers en verblijvers (kinderen, wandelende voetganger, winkelende huismoeder, fietser, enz.) tot een minimum te beperken. De drempel is daartoe een middel.

Voorwaarden

Uit het voorgaande blijkt dat noch op veiligheidsgebied, noch op het gebied van een verantwoord verkeersverloop, noch op juridisch vlak — en evenmin op gebied van de aansprakelijkheid van de gemeente — met de drempel in

de woonstraat enig probleem kan rijzen indien blijkt dat die drempel geen onvoorzienbare en gevaarlijke hindernis vormt voor een bestuurder die, zoals dat altijd en overal vereist is, zijn snelheid aanpast aan de omstandigheden.

De vraag is natuurlijk aan welke voorwaarden een drempel moet voldoen om het gewenste effect te bereiken (snelheidsvertragend werken en het niet-bestemmingsverkeer afschrikken) en anderzijds geen gevaarlijke valstrik te vormen voor de automobilist, de motorrijder of de bromfietser. In België werd ter zake geen onderzoek verricht. De drempels in de woonerven moeten ook niet voldoen aan specifieke voorwaarden. Onderzoek ter zake werd wel uitgevoerd in Nederland. De resultaten daarvan werden gepubliceerd in het rapport «Verkeersdrempels» van het Studiecentrum Verkeerstechneek ('s Gravenhage, 1979) hoewel ook in Nederland de juridische discussie over het al of niet toelaatbaar zijn van verkeersdrempels buiten de woonerven nog niet definitief afgesloten is.

Het ziet er naar uit dat in Nederland, zoals in België, uiteindelijk in een duidelijke wettekst zal moeten gezegd worden waar en onder welke voorwaarden verkeersdrempels buiten de woonerven mogen aangebracht worden.

Het voornoemde onderzoek kwam tot de volgende besluiten:

- de drempel moet zo gebouwd zijn dat hij pas ongemak geeft voor de bestuurders en de inzittenden van een motorvoertuig indien vlugger dan 25 km per uur wordt gereden;
- dat resultaat wordt het best bereikt door een sinusvormige drempel — of een daarvan afgeleide trapeziumvorm — met een hoogte van 12 cm en een breedte van 4,5 meter;

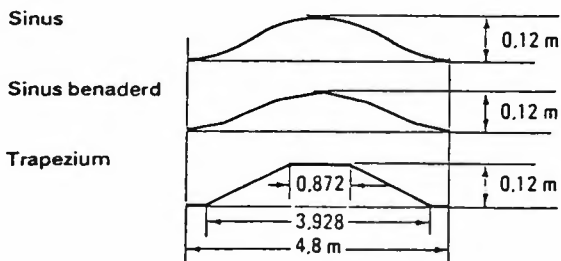

- de drempel moet in de lengterichting aan beide zijden met afwisselende korte en lange strepen en op het bovenstuk met een dikke dwarsstreep gesignaleerd worden;
- drempels in serie worden best op 40 à 60 meter afstand van elkaar aangebracht. Buiten woonerven mogen zij niet te dicht bij kruispunten aangebracht worden;
- straten waarin openbaar busvervoer voorzien is worden best niet van drempels voorzien.

Deze informatie geeft U wellicht een beter inzicht in de vorm en mogelijkheden van de drempels. Wij hopen U hiermede een duidelijk beeld te hebben gegeven, aansluitend op de nationale actie «schildpad».

Gemeenteraadszittingen

Tijdens de raadszitting van 29-1-1981 kwamen voornamelijk volgende punten aan de orde:

- Vaststelling van de lastvoorwaarden en keuze van de gunningswijze inzake:
 - a) Bouwen van een autoherstelplaats en fietsenbergsplaats in de gemeentegebouwen in de Heldenstraat;
 - b) Aankoop van een:
 - tractor op gazonbanden,
 - grasborstelmachine,
 - hydraulische grasmaaimachine.
- Politieverordening op de Boniverlei.
- Deelneming aan de oprichting van, en aansluiting bij de gemengde hergroeperingsintercommunale I.V.E.K.A., coöperatieve intercommunale vereniging voor elektriciteitsdistributie.

Watersnood

Met koninklijk besluit van 6 januari 1981, genomen in toepassing van de wet van 12 juli 1976, werd aan de watersnood die plaats had tijdens de periode van 19 juli t.e.m. 4 augustus 1980 het karakter van algemene ramp verleend, en werd Edegem opgenomen in het daartoe afgebakend geografisch gebied.

Inwoners of eigenaars van te Edegem gelegen onroerende goederen die menen in aanmerking te kunnen komen voor de voorziene schadevergoeding (de eerste schijf van 10.000 fr. komt niet in aanmerking!), kunnen de nodige aanvraagformulieren verkrijgen op het gemeentesecretariaat.

Deze formulieren moeten vóór 31 augustus 1981 in tweevoud aangetekend gezonden worden aan de heer Provinciegouverneur.

Meneerke van Buizegem 30 april 1981

Op donderdag 30 april heeft het traditionele feest plaats van Meneerke van Buizegem.

Verscheidene Edegemse verenigingen zullen hun medewerking verlenen, waaronder de Kring voor Heemkunde, de Blauwvoetvendels, V.V.K.B. «die Schaere» en L.R.V. «De Strijders».

PROGRAMMA:

- 18.45 uur:
 - Vorming van de stoet aan de dreef Hof ter Linde (Drie Eikenstraat).
- 19 uur:
 - Vertrek van de stoet naar de Romeinse Put (Buizegem).
- 19.45 uur:
 - Meneerke van Buizegem wordt voor zijn rechters gebracht, het vonnis uitgesproken en Meneerke wordt opgehangen.
 - Optreden van de deelnemende verenigingen.
- 20.45 uur:
 - Volksdansavond voor groot en klein.

U komt ook ?

Ontwikkelingssamenwerking

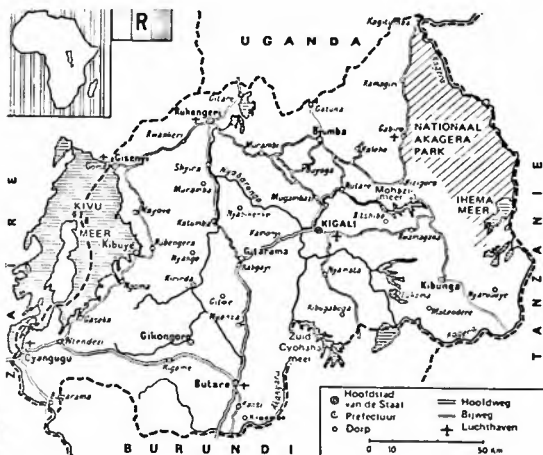

«Landkaart van Rwanda»

Rwanda, het «land der duizend heuvels», behoort tot de vijftieng armste landen van de Derde Wereld. Met een inkomen van amper 180 dollar per inwoner en per jaar (1978/Wereldbank), en met een groei van nauwelijks 0,8% van het Bruto Nationaal Produkt per inwoner bekleedt Rwanda een weinig benijdenswaardige zevende plaats op de wereld-armoede lijst.

In zijn dagelijkse strijd tegen de onderontwikkeling en de armoede wordt Rwanda gekonfronteerd met een «rijkdom» aan problemen. Ligging, bevolkingsaan groei, geschiedenis, bodem, het zit bijna allemaal tegen.

Het heeft maar één werkelijke troef, en die troef heeft dan weer het nadeel dat er minstens evenveel schaduw als zon is aan verbonden.

Rwanda is met name een wondermooi land. Op een oppervlakte kleiner dan België, met een overdag toch zacht en zonnig klimaat, is het landschap tegen honderden, duizenden heuvels uitgestrooid. Rwanda wordt dan ook terecht het «land van de duizend heuvels» genoemd. De Rwandese regering wil in de nabije toekomst die gegeven schoonheid maximaal uitbuiten en de toeristische sektor ontwikkelen. Omdat ze nu eenmaal deviezen nodig heeft om niet ten eeuwige dage tot afhankelijkheid gedoemd te worden. Idealisme en dromen over vrijheid en onafhankelijkheid kunnen heel mooi en logisch in mekaar steken, de dagelijkse werkelijkheid is helaas veel minder. Maar het heuvelland van Rwanda is meer dan een mogelijke toekomstige bron van inkomsten, de heuvels bepalen nog altijd en hoofdzakelijk de structuur van het land. Een Rwandees woont op een heuvel, de koningen uit de geschiedenis heersten over een aantal heuvels, vazallen werden met heuvels beleend. En tussen de heuvels vulden vulkanen, meren en meertjes, moerassen, wouden het landschap en het leven. Maar wat heb je aan al die schoonheid als je dag in dag uit voor een berg problemen staat, en als elke mogelijke oplossing nieuwe vraagtekens plaatst ?

Het Rwandese bevolkingsprobleem stelt zich dubbel: de aangroei en de raciale spanningen. Met zijn 4,8 miljoen inwoners in 1978 of 182 per km² is Rwanda het dichtstbevolkte land van Afrika. Een konstant geboortecijfer (51

per 1000 in 1960 en 51 per 1000 in 1978) met een wel dalend sterftcijfer (van 27 per duizend in 1960 tot 19 per duizend in 1978) geven een steeds grotere bevolkingsdruk. Met 90% van de bevolking werkzaam in de landbouw — een overlevingscultuur — stelt dit uiteraard ernstige problemen. De bevolkingsdichtheid is niet overal even hoog.

Zo tellen we langs de oostelijke grens nauwelijks 100 inwoners per km² terwijl er in het noordwesten rond Ruhengeri reeds 250 inwoners per km² worden geteld, en de cijfers in het zuiden, rond Butare, reeds tot meer dan 300 inwoners per km² oplopen.

De bevolkingsgroei van 2,8% per jaar zorgt dan ook voor een ouderdomspiramide met een zeer brede, jonge basis, 44% is jonger dan 15 jaar (schoolleeftijd) en 58% jonger dan 20 jaar.

Ethnisch onderscheiden we de Twa (1%) die tot de Pygmeeën behoren; de Hoetoe (84%) die tot de Bantoevolken behoren; en de Toetsi (15%) die tot de Ethiopiden-Hima worden gerekend. Met de revolutie van 1959 werd wel met de feodale structuur gebroken, maar bij tussenpozen duiken de spanningen in alle geledingen van de maatschappij terug op.

In plaats van voor zijn enorme ontwikkelingsproblemen een oplossing te zoeken in buitenlandse hulp of in nationale regeringsinitiatieven (± vroegere politiek) wil Rwanda vandaag zijn eigen ontwikkeling in de eerste plaats laten groeien vanuit de eigen bevolking. In het «Gemeentelijk Actieplan» wordt ontwikkelingshulp niet langer meer gezien als een probleem van financiering van projecten maar wel als een daadwerkelijke deelname van de bevolking aan de ontwikkeling.

In de eerste visie krijgt de gemeente een heel belangrijke plaats toegewezen. Het «Gemeentelijk Actieplan» is geboren uit de overtuiging dat de gemeente de structuur is, die het dichtst bij de bevolking staat. Het is dan ook de structuur die het meest geschikt is om de massa te helpen bij haar economische en sociale ontwikkeling. De gemeente is de kern van waaruit de nationale ontwikkeling moet groeien. Op het kleinschalige niveau van de lokale gemeenschappen van het platteland neemt de bevolking haar eigen ontwikkeling in handen. Het «Gemeentelijk Actieplan» wil aan deze gemeentelijke kernen meer bevoegdheden en initiatieven toevertrouwen en hen de financiële mogelijkheden geven om hun eigen ontwikkeling te realiseren.

Kontakten zijn genomen met het Nationaal Centrum voor Ontwikkelingssamenwerking, met de gemeente Kigembe en met personen die het land en de bevolking kennen door hun aanwezigheid als ontwikkelingssamenwerker, als zending of als bezoeker. Uit al deze informatie willen wij één of meerdere projecten onderzoeken, die in een gemeentelijke aktie door Egem kunnen gesteund worden.

Een eerste zending materiaal, voor gebruik in de scholen van Kigembe, is onderweg.

Na keuze van een project, in samenspraak tussen de mensen van Kigembe en onze werkgroep, zullen wij dit kenbaar maken aan onze bevolking. Een grote aktie rond 11 november (11-11-11) kan dan een belangrijke stap betekenen om op basis van gelijkheid en respect voor de burgers van de jumelerende gemeente Kigembe, en een werkelijke aanmoediging zijn.

In ons volgend gemeentelijk informatieblad zullen wij trachten, op bevattelijke wijze, U nog meer informatie te geven over land en volk van Rwanda en over het dorp Kigembe.

Begroting 1981 met ongewijzigde lage belastingvoeten en uitvoering planning 1978/1982

Met een som van circa 300 miljoen BF lopende uitgaven en een bedrag van ± 137 miljoen BF buitengewone uitgaven werd de begroting 1981 tijdens de raadszitting van december 1980 SLUITEND ingediend en bekrachtigd.

Zoals in de planning 1978/1982 werd voorzien blijven de belastingvoeten ongewijzigd op hun laagst mogelijke peil voor deze vijfjaarlijkse periode.

Recente analyse heeft uitgemaakt dat Edegem wederom, zelfs na belastingaanpassing in 1978 en na perequatie in 1980 van de laagste belastingvoeten in België heeft.

Men mag praktisch stellen dat 96 op 100 inwoners in België méér belasting betalen dan de Edegemnaars.

Hiertegenover staat nochtans een belangrijk, doch verantwoord uitgavenpatroon, ten dienste van de bevolking.

Daarom graag enige toelichting bij deze begroting 1981.

A. Gewone lopende uitgaven 1981 (× 1000 BF)

	1980 originele begroting	1981	% 1981-1980	% totaal
Personeel	102063	121624	+ 20%	41,7
Werkingskost	43389	41417	—	14,3
Overdrachten	47713	61915	+ 30%	21,2
Leningslast	55995	66671	+ 20%	22,8
Tot. gew. uitgaven	249160	291627	+ 17%	100

De stijging in de **personeelslast** is verwijfsbaar naar de verdere aanvullingen in het goedgekeurde personeelskader:

- project wijkagenten;
- project groenvoorzieningen, onderhoud en bewaking Fort V;
- project selectieve huisvuilophaling (glas, papier, overige).

De werkingskost daarentegen is gedaald.

Bepaalde wegeniswerken werden niet voorzien, doch vervangen door dringende noodzakelijke buitengewone werken.

Andere wegenonderhoudswerken zoals Boniverlei vallen weg en komen ten laste van het Rijk (= ± 10.000.000 BF).

Onder **overdrachten** verstaan wij de uitgaven zonder tegenprestatie. Hieronder vallen betoelaging OCMW, gemeentelijke v.z.w.'s, intercommunalen voor waterzuivering of huisvuilverbranding, alsook de betoelaging van het verenigingsleven.

Onder deze rubriek zijn verhoogde inschrijvingen te noteren o.m.:

- de beginnende exploitatie van de waterzuiveringsstations Struisbeek en Edegemse beek;
- de huisvuilverbrandingsinstallatie;
- de stijgende ziekenhuistekorten;
- de toenemende personeelskost in de v.z.w. sport en recreatie.

De **leningslast**, zijnde aflossing van kapitalen + intresten, kent een verhoging van 20% door opname van nieuwe leningen, maar vooral door verhoging van 1,25% der lopende intrestvoeten.

Ondanks de verstrengde reglementering en beknotting van de bewegingsvrijheid bij het bepalen van de uitgaven zijn toch enkele vermeldenswaardige **nieuwe kredieten** aangenomen.

Onderwijs: ouderbegeleiding VLO	80.000 BF
Volksonwikkeling:	
personeel bibliotheek (4 mnd)	350.000 BF
schoolzangfeest	50.000 BF
jubilaea adviesraden (gezin, jeugd, cultuur...)	100.000 BF
Gezinsbulp: geboortepremies (+ 50%)	450.000 BF
Ontwikkelingsbulp: waaronder Kigembe	450.000 BF

B. Buitengewone dienst

Na planning en onderzoek, kenmerkt de begroting 1981 zich vooral door een begroting van realisaties en uitvoering.

1. Politieuitrusting

Klasseringssysteem en uitrusting wijkagenten 2.000.000 BF

2. Brandweerinrichting

De zelfstandigheid van ons korps, verplicht ons tot verdere (subsidieerbare) uitbreiding van onze infrastructuur 9.500.000 BF

3. Wegenwerken, reinigingsdienst

De uitbreiding van brandweer en wegendienst (+ groenvoorziening) geeft aanleiding tot inplanting van deze dienst in Heldenstraat 23.500.000 BF

4. Wegeniswerken rond Fort V

Veiligere weg, fiets- en wandelpad 22.000.000 BF

5. Ontmoetingscentrum

Aankoop grond- en ereloon 17.000.000 BF

6. Uitrusting, verlichting sportterreinen

6.500.000 BF

7. Fort V: veiligheidswerken en eerste

infrastructuur 10.700.000 BF

8. Verscheidene speelpleinen in Edegem

2.000.000 BF

9. Groenvoorziening, Parken

17.150.000 BF

10. Herstelling St.-Antoniuskerk

met subsidie en oorlogsschade 12.600.000 BF

Het zal U wel opvallen dat een grote aandacht wordt besteed aan groenvoorziening en aangenaam maken van het leefmilieu. Dit is zéér toekomstgericht.

Anderzijds beogen wij binnen deze gezonde ruimte het U mogelijk te maken U actief gezond te maken, o.v.v. wandel-, fiets-, sportaccommodaties. Uw gezondheid gaat ons voor alles.

Deze verwezenlijkingen worden volgens nauwgezette stappen en binnen de budgettaire mogelijkheden, — uitgaande van de laagst mogelijke belastingen —, tot stand gebracht.

Steeds met uw welzijn als voornaamste doelstelling wordt de functionaliteit en economische verantwoording van elk dezer projecten grondig nagegaan.

Wij hopen dan ook dat U veel genoeg en beleven aan deze verdere uitbouw van onze gemeente, waarvoor U tenslotte heeft bijgedragen, zij het dan dat U in Edegem verhoudingsgewijs minder belasting dient te betalen dan 96 op 100 inwoners in ons land.

Huwelijksjubilea

De Burgemeester en Schepenen bezochten onderstaande jubilarissen, feliciteerden hen namens Zijne Majesteit de Koning en het gemeentebestuur, en overhandigden hen een gemeentelijk geschenk.

Diamanten bruiloft:	Huwelijk
— Van den Merlen Franciscus-De Decker Leonia Varenblok 58	13-1-1921
— Breugelmans Anselmus-Vertommen Sylvia Florent Geversstraat 10	15-1-1921
— Verschelden Carolus-Anthoni Augusta Fort V-straat 52/1	12-3-1921

Familieleden van toekomstige jubilarissen worden verzocht het gemeentebestuur, dienst secretariaat, ongeveer een maand vóór de viering in te lichten.

Gemeentelijke Openbare Discotheek Edegem: voor wie de duizendste inschrijving

Oktober vorig jaar bestond de Gemeentelijk Openbare Discotheek in Edegem 10 jaar. Al die jaren stond zij ten dienste — als gemeentelijke instelling — voor de culturele ontspanning en de ontspanning van onze Edegemse bevolking, en heel wat mensen hebben er in de loop der jaren dan ook gretig gebruik van gemaakt.

Over enkele dagen bereiken wij ongetwijfeld onze 1000ste inschrijving, d.w.z. ons duizendste gezin dat kennis en gebruik zal kunnen maken van de mogelijkheden die de discotheek ons biedt.

En deze mogelijkheden zijn talrijk: uit ongeveer 4000 grammofoonplaten kan elke geïnteresseerde een keuze maken uit volgende disciplines:

- klassieke muziek: vb. Mozart - editie compleet, romantische kamermuziek;
- volksmuziek: vb. Georghe Zamfir met Roemeense panfluit;
- jazz: v.b. dixieland, blues;
- filmmuziek: vb. The Aristocats, Bilitis, Morricone en Vangelis;
- chanson/cabaret/kleinkunst: b. Toon Herman's laatste show;
- jeugd-/kinderplaten: vb. De wonderlijke avonturen van Herman van Veen;

Groot scholenzangfeest

Aan alle ouders met kinderen die nog kunnen ZINGEN...

Heb je ook al gemerkt hoe slecht je kinderen zingen? En hoe weinig liedjes ze kennen? Wij bedoelen natuurlijk niet de ik-hou-van-jou-al-sta-ik-in-de-kou-producties of de evergreens, chansons en andere songs van over de grenzen, maar wel de echte verzameling van kleuterrijmpjes over heimatliederen tot populaire klassiek.

De Fransen kennen «En passant par la Lorraine», de Duitsers zingen «Die Lorelei», de Engelsen proberen acht strofen van «My Bonnie» en wij zwijgen na drie woorden en proberen ons te redden met tralalala. Zijn we inderdaad zo onderontwikkeld op muzikaal gebied? Of zijn we er op achteruitgegaan?

Het is nooit te laat om er wat aan te doen. Daarom organiseert het Gemeentestuur in samenwerking met de Jeugdmuziekschool Elsdonk een zangnamiddag op zaterdag 23 mei 1981 om 15 u. in het Sportcentrum «Den Willecom» in de Terelststraat.

Paul Schollaert van het Lemmensinstituut (Leuven) leert ons weer zingen. Edegemse scholen beloofden de liedjes op voorhand in te studeren en de jeugdorganisaties werden verzocht om medewerking o.a. uitbeelding, begeleiding en geestdrift! Wie Paul kent, weet dat bij hem muziek meer is dan dreunen. Wie onze scholen en jeugdbewegingen al heeft bezig gehoord bij vroegere zangrondes, kan alleen maar met zijn eigen kinderen komen deelnemen. Gelijkgesinde mensen werken makkelijker samen. Door onze Schepenen van Onderwijs, Mevr. L. Aerts-Lietaer, werd al het nodige gedaan om van dat evenement een succes te maken.

Daarom deze uitnodiging. Wij gaan er beslist naartoe! Noteren maar: «Den Willecom», 23 mei 1981 te 15 u. — echt zingen!

Tot zo lang!

- amusementsmuziek: vb. Abba, Sweet People, Harry Sacksioni;
- pop: vb. Beatles, Mud, Slade;
- dokumenten: vb. zwangerschapsturnen;
- literaire platen: vb. fabels van La Fontaine, Nederlandse poëzie;
- taalcurssussen: Nederlands (voor Franstaligen), Frans, Engels, Duits, Spaans en Italiaans.

Raadpleeg regelmatig het groene zusterblaadje Cultuur-Info, U vindt er telkens een selectie uit de recente aanwinsten in!

En misschien wenst U ook gebruik te maken van de U geboden kans om uw muzikale horizon te verruimen en uw persoonlijke belangstellings sfeer te verdiepen. Omwille van de prijs hoeft U het echt niet te laten: reeds 10 jaar lang gelden dezelfde democratische prijzen: 50 fr. inschrijvingsgeld per jaar en 5 fr. per grammofoonplaat per week. Breng de eerste keer echter wel uw p.u.-naald mee!

Dus tot binnenkort... misschien wel als duizendste!

Adres: Cultureel Centrum, Drie Eikenstraat 16, 2520 Edegem.

Open: dinsdag- en donderdagavond van 18.30 u. tot 21 u.



Lenteconcert 15 mei 1981

De Edegemse Concerten bieden U op 15 mei 1981 om 20.15 uur een Lenteconcert aan in de Sint-Antoniuserkerk. Dhr. H. Verschraegen, directeur van onze muziekacademie, bespeelt het orgel. Mevr. R. Van der Paal, sopraan, Mevr. G. Schamp, luit, en Dhr. K. Severens, trombone, verlenen hun medewerking.

Toegang: 100 fr. — +3 pas: 50 fr.

Kaarten kunnen besteld worden in het Administratief Centrum te Edegem (Tel. 57.78.43 - binnenpost 211) of na de kantooruren bij Dhr. Vleminckx, Meester Richard Goossensstraat 17, Edegem (Tel. 57.48.01).

Sportdagen voor de Edegemse jeugd tijdens de Paasvakantie

1. **Sport- en Spelinitiatiedagen** in samenwerking met «Stichting Mens en Beweging» v.z.w.

WANNEER ?:

Maandag 6 april, dinsdag 7 april, donderdag 9 april en vrijdag 10 april 1981.

WAAR ?:

In de Sporthal «den Willecom», Terelststraat 2, Edegem.

HOE LAAT ?:

Ieder maal van 9.30 u. tot 11.30 u. en van 14 u. tot 16 u.

VOOR WIE ?:

Alle Edegemse meisjes en jongens van 7 tot en met 13 jaar.

WAT ?:

Balspelen, Zweeds loopspel, mini-trampoline, badminton, netbal, slagbal, ringbal, basketbal, volleybal, handbal, voetbal, enz.

DEELNEMINGSPRIJS:

Verzekering inbegrepen: per dag 20 fr.

WAAR ?:

In de Sporthal «den Willecom», Terelststraat 2, Edegem.

HOE LAAT ?:

Iedere maal van 9.30 u. tot 11.30 u. en van 14 u. tot 17 u.

VOOR WIE ?:

Alle Edegemse meisjes en jongens van 7 jaar tot en met 13 jaar.

DEELNEMINGSPRIJS:

Verzekering inbegrepen: per dag 20 fr.

3. **Zwemmen voor de jeugd** in het instructiebad, Vrijwilligersstraat, Edegem.

WANNEER ?:

Alle voormiddagen van de paasvakantie tussen 9.30 u. tot 12 u.

VOOR WIE ?:

Alle Edegemse meisjes en jongens van 8 tot en met 13 jaar.

PRIJS ?:

10 fr. rechtstreeks aan kassa in instructiebad te betalen.

Gelieve onderstaande inschrijvingsstrook mee te brengen:

INSCHRIJVINGSSTROOK: Sportdagen Paasvakantie

Ondergetekende

Adres

Moeder/Vader van Leeftijd

School

1. Sport- en Spelinitiatiedagen (6, 7, 9 en 10 april 1981)

2. Badmintoninstuif (13, 14, 15 april 1981)

Datum

Handtekening



Tentoonstellingskalender

28 maart tot 19 april:

Schilderijen, tekeningen, etsen en litho's van Guy VANDER HENST

25 april tot 17 mei:

BEELDHOUPRIJS 1981
van de Antwerpse Randgemeenten

23 mei tot 14 juni:

VIERDE OPENDEURTENTOONSTELLING met deelname van 15 Edegemse kunstenaars

Openingsuren:

Zaterdag - zondag van 10 tot 12.30 uur en van 14 tot 18 uur;
woensdag van 14 tot 17 uur en vrijdag van 14 tot 16 uur.

Huis Hellemans is gratis toegankelijk en een bezoek loont zeker de moeite.



E D E G E M

INLICHTINGSBLAD UITGEGEVEN DOOR HET GEMEENTEBESTUUR

(Verschijnt 10x per jaar)

nr 72 juni 1981

Verkeersdrempels

In ons informatieblad nr 71 van maart 1981 hebben wij de redenen en mogelijkheden, en ook de moeilijkheden, betreffende de verkeersdrempels uiteengezet.

Een belangrijke paragraaf was wel: «Het ziet er naar uit dat in Nederland, zoals in België, uiteindelijk in een duidelijke wettekst zal moeten gezegd worden, waar en onder welke voorwaarden verkeersdrempels mogen aangebracht worden».

Spijts alle beloften van de betrokken ministeriële diensten, en de verklaringen van radio- en T.V.-journalisten, is tot hiertoe geen enkele rechtszekerheid aan de gemeentebesturen gegeven, om verkeersdrempels te realiseren.

Daarom hebben wij besloten aan de gemeenteraad een besluit voor te leggen, om in sommige woonstraten maatregelen te nemen, die de aandacht trekken op het rustige karakter van woongebieden, en snelheidszoekers ontmoedigen.

Daarom zullen als proef in een aantal straten, verspreid over verscheidene wijken, niet-definitieve rijwegversmalingen worden aangebracht.

Tegen eind van het jaar zullen de bewoners van de betrokken straten gevraagd worden hun mening te laten kennen over de regeling. Het resultaat hiervan zal aan de gemeenteraad voorgelegd worden, alvorens een definitief besluit hierover te nemen.

In afwachting van latere overheidsbeslissingen betreffende de verkeersdrempels, kan ons voorstel helpen om aan de wens naar veilige woonstraten te voldoen!

Bal van de Burgemeester

Hou de datum van zaterdag 14 november 1981 vrij voor het «bal van het jaar»! Meer nieuws hierover volgt in een volgend nummer van dit blad.

Enkele wensen

In een gemeente zoals Edegem, met bijna 24.000 inwoners, is het nodig dat al de burgers zich houden aan een minimum aan leefgewoonten die het goede samenleven ongestoord doen verlopen.

Door de nationale wetgeving, en een aantal politiereglementen van de gemeente, zijn de minimum normen vastgelegd, waarop dat samenleven met zo weinig mogelijk storing kan verlopen.

Mogen wij, bij het begin van het zomerseizoen, herinneren aan dagelijks voorkomende mogelijke hinder of storingen, die met een weinig goede wil kunnen voorkomen of verholpen worden.

Op zon- of wettelijke feestdagen is:

- Grasmaaien met machines, aangedreven door ontplofingsmotor, niet toegelaten.
- Analoog hiermede: machines met gierende elektromotoren, zoals cirkelzagen en boormachines, zijn eveneens niet te gebruiken op deze dagen. Dit dan in verband met de nieuwe wetgeving die omgevingsgeluid reglementeert.

Gans het jaar:

- Voor radio's moet de geluidsterkte beperkt worden tot de eigen woonzone, zowel huis als tuin. De burens moeten uw muziek of de appreciatie hiervan niet delen. Laat bijzonder bij mooi weder ieder van zijn tuintje genieten zonder storende geluiden.

- De verhoogde groene bermen in de straten dienen niet als parkeerplaats. Het gras moet gezond blijven. Denk ook aan de wegcode!
- En nogmaals, op herhaald aandringen van vele medeburgers, in de straten en recreatiegebieden: honden aan de leiband; behoeften van deze dieren moeten in de goot tussen boordsteen en rijbaan gebeuren. Op het glacis van Fort V is er een grote hondenweide afgebakend, waarop de honden vrij kunnen lopen. Buiten deze zone dienen de honden aan de leiband gehouden.
- De bromfietsen en motorvoertuigen moeten voldoen aan de voorgescreven normen op gebied van geluid, sterkte, en samenstelling van de afvoergassen.

Vanzelfsprekend houden deze voertuigen zich aan de door de wegcode voorgescreven snelheid van 60 km per uur in de woongebieden, met zelfopgelegde beperking van deze snelheid in de woonstraten, waar de aanwezigheid van kinderen, bejaarden, of rustig wonende burgers verwacht wordt.

Voor de rest ligt de verantwoordelijkheid voor een vriendschappelijk samenwonen in onze gemeente bij ieder medeburger, die, wij twijfelen er niet aan, aan deze doelstelling wil medewerken.

Laat, vooral in de komende vakantietijd, onze aandacht gaan naar de veiligheid en de rust in onze woonwijken; hiermede betuigt onze Edegemse gemeenschap dat gezinnen met kinderen zich hier nog veilig en thuis voelen, en gewent zijn.

IK GA OOK
NAAR ONZE
GEMEENTESCHOOL



Kent U de schoolgemeenschap Andreas Vesalius ?

Mogen we U voorstellen:

Gemeentelijke lagere school voor meisjes en jongens
Andreas Vesalius
Kontichstraat 21 — 2520 EDEGEM.

EEN KINDERGERICHTE SCHOOL VOOR ALLE KINDEREN

- Gemeentebestuur, ouders, schoolteam, begeleiders zetten het kind op de CENTRALE plaats.
- Kinderen hebben plichten, maar ook RECHTEN: ieder kind mag zichzelf zijn; ieder kind is een uniek persoon met begaafdheden en kunden; ieder kind heeft recht op de waardering die het toekomt.
- De familiale sfeer wordt zo dicht mogelijk benaderd.

OPEY-VORMENDE SCHOOL

- De vorming als MENS staat op de eerste plaats.
- De leerstof is een middel, geen doel, om goede leer- en leefgewoonten te kweken.
- Vorming tot breeddenkende sociale gerichtheid.
- De school toont zich naar buiten zoals ze is.
- Ouders en kinderen zijn steeds welkom om raad, bespreking, vragen, kritiek, bedenkingen, voorstellen.
- De school staat open voor de kinderen om er te spelen op de meeste vrije dagen.
- Orde is gebaseerd op GEZAG en BEGRIP dus weloverwogen en logische tucht.

OUDERCONTACTEN

- 1 ouderavond in de klas van het kind.
- 2x ontvangst van de ouders individueel.
- Informatieavonden als de noodzaak zich voordoet.
- Grootouder-namiddag.

SCHOOLREIZEN - OPENLUCHTKLASSEN

- Schoolreis per klas — tweedaagse voor 6de leerjaar.
- Openluchtklassen in eigen land vanaf 4de leerjaar.
- Interessante leeruitstappen.

VORMING LEERKRACHTEN EN OUDERS

- 3 leerkrachten met diploma Hoger Opvoedkundige studien.
 - 6 leerkrachten met diploma remedial teacher.
- Avondcursussen voor ouders naargelang de wens.**

PROEVEN EN RAPPORTEN

- Halftrimestriële puntenverslag.
- Halfjaarlijks observatierapport.
- Heel het jaar door toetsen om KENNEN en KUNNEN na te gaan.
- Rendement met Kerstmis - Eindtoets in juni (dit is geen examen waarvoor de kinderen moeten leren).
- KANTONAAAL examen voor 6de leerjaar met officieel GETUIGSCHRIFT VAN LAGERE STUDIEN.
- TAAKKLAS voor kinderen met lichte leerproblemen.
- LERARES HANDVAARDIGHEID voor MEISJES.
- LICHT OPVOEDING door bijzondere leerkracht.
- KLASDOORBREKENDE VRIJEDAGNAMIDDAG: creatieve vakken met inbreng van ouders.
- BIJZONDERE ACTIVITEITEN in de loop van het jaar: fietsen op rollen; CREATA: creatieve voorstelling rond taal; 2 DAGEN SCHOOLFEEST.

HET ONDERWIJS IS KOSTELOOS

- Boeken, schriften, werkboekjes, takenblokken en alle materieel ter beschikking.

- Gelijke prijs voor elk kind, als aanmoediging.
- Uitgebreid klassikaal en individueel didactisch materieel.
- Logopediste in dienst van de gemeente.
- (niet verplichte) Franse les.
- Geleide avondstudie.
- Schoolbus.
- Overblijven 's middags.
- Zwemmen om de twee weken (kleine bijdrage).

VOOR- EN NABEWAKING 's morgens, 's avonds en op woensdagnamiddag.

LEVENSOPVATTING

De school is confessioneel, geïnspireerd door de Christelijke-Katholieke levensvisie. Doch elke andere opvatting en overtuiging wordt ten volle gerespecteerd.

LEERGANG in Katholieke godsdienst, Protestantse, Israëlitische, Islamitische, en leergang in de Zedenleer.

SCHOOL AANGESLOTEN BIJ HET PROJECT V.L.O. (Vernieuwd Lager onderwijs).

Wij streven doelbewust naar een school die:

- op peil blijft;
- zich steeds levendig houdt;
- fijn is voor kinderen en leerkrachten;
- HARMONISCH samengaat met bestuur, begeleiders, ouders;
- haar leerkrachten kansen biedt tot verdere vervolmaking;
- meer is dan een leerinstituut;
- democratisch opgesteld staat;
- eigentijds en realistisch is;
- creatief is en creativiteit bevordert;
- voor alle begaafdheden wat te bieden heeft;
- echte inzet en toewijding van het team vergt;
- die haar leerlingen met gerust gemoed naar het secundair onderwijs laat overgaan;
- cultuur en vrijetijdsbesteding hoog aanslaat;
- echt van de KINDEREN is.

SPORTCLUB AVE

zorgt voor sportieve ontspanning van de leerlingen.

Basket: competitie vanaf 4de leerjaar.

Voetbal - badminton: vanaf 3de leerjaar.

Voorzitter: Herman Stevens, Opstal 2. Tel. 57.10.23.

Secretaris: Jan Van Mechelen, Tweebunder 19. Tel. 57.25.38.

Oudervereniging:

Voorzitter: Paul Ickx, De Buletlaan 121. Tel. 49.31.07.

Secretaris: Patrick Herold, E. Jouretlaan 49.

Schoolhoofd:

Jan Coninx. Tel. 57.56.76 school — tel. 57.47.00 privé.

Verantwoordelijke Schepen:

L. Aerts-Lietaer. Tel. 57.78.40.

Het schooljaar 1981-1982 begint op dinsdag 1 september 1981, die dag les van 9.30 u. tot 11.15 u.

Bijzondere zittingen voor inlichtingen en inschrijven van nieuwe leerlingen:

Op alle werkdagen en zaterdagen:

10 u. - 12 u.

13.30 u. - 17 u.

18.30 u. - 21 u.

Op volgende data: 2-10 juli, 17-31 augustus.

Meer informatie wordt U graag gegeven.

Uitvoering brochure op aanvraag.

Gemeenteraadszittingen

Tijdens de gemeenteraadszittingen van 19-3-1981 en 7-5-1981 kwamen voornamelijk volgende punten aan de orde:

RAADSZITTING VAN 19-3-1981:

- Vaststelling van de lastvoorwaarden en keuze van de wijze van gunning van de opdracht i.v.m.:
 - a) uitvoeren van verbeterings- en onderhoudswerken (bestrijkingen) aan verscheidene straten in het centrum van de gemeente (raming: 1.365.544 fr.) en op het Molenveld (raming: 1.363.615 fr.);
 - b) herdalleringswerken aan verscheidene straten (raming: 1.250.480 fr.);
 - c) bouw van gemeentelijke dienstlokalen in de Heldenstraat — perceel II centrale verwarming (raming: 1.511.243 fr.);
 - d) herkassieings- en herdalleringswerken in de Vrijwilligersstraat (raming: 1.266.623 fr.);
 - e) aanleg en uitrusting van een volley- en basketbalveld in De Wieken (raming: 432.231 fr.);
 - f) aankoop van een politiewagen voor bijzondere opdrachten;
- Goedkeuring van het bestek, plans en raming t.b.v. 31.775.000 fr. voor het bouwen van een collector in het bekken van de Edegemse Beek en het herprofileren van een deel van deze waterloop;
- Bepaalde goedkeuring van de herzieningen van volgende bijzondere plannen van aanleg:
 - a) B.P.A. nr. 1 Mussenburg — 3e herziening;
 - b) B.P.A. nr. 4 Ter Linden — 3e herziening;
 - c) B.P.A. nr. 5 Fort V — 1e herziening;
- Wijziging van de duurtijd van de erfpachtovereenkomst afgesloten met de S.M. De Ideale Woning, i.v.m. het ter beschikking stellen van gronden gelegen hoek Oude-Godstraat/Romb. Keldermansstraat voor de oprichting van sociale bejaardenwoningen (70 jaar i.p.v. 3x33 jaar);
- Definitieve vaststelling van de straatnaamwijziging en naamgeving i.v.m. volgende straten of straatgedeelten:
 - a) TERELSTSTRAAT: naam voor de nieuw aan te leggen straat tussen Leonardo da Vincilaan en de Acht Eeuwenlaan (verlenging van een deel van de huidige Terelststraat);
 - b) VERBINDINGSPLEIN: naam voor het gedeelte van de huidige Terelststraat gelegen tussen de Verbindingsstraat en de Leonardo da Vincilaan;
 - c) OUDE TERELSTSTRAAT: naam voor het gedeelte van de huidige Terelststraat gelegen tussen de Verbindingsstraat en de Acht Eeuwenlaan;
 - d) ACHT EEUWENLAAN: naam voor het gedeelte nieuwe straat gelegen in de verlenging van de Acht Eeuwenlaan;
 - e) ARENDSNESTLAAN: naam voor de nieuwe straat die getrokken wordt vanaf de Terelststraat, ongeveer evenwijdig met de Prins Boudewijnlaan in de richting van het kasteel Arendsneest;
- Indienen van beroep bij de Centrale Koninklijke Commissie van Advies voor Plaatsnaamgeving tegen het advies van de Provinciale Commissie inzake de voorgenomen naamwijziging van het gedeelte Terelststraat gelegen tussen de Strijders- en de Mr. R. Goossensstraat.

RAADSZITTING VAN 7-5-1981:

- Uitbrengen van gunstig advies inzake de beslissing van de Provinciegouverneur, waarbij het aandeel van o.m. de gewestelijke groepscentra voor brandbestrijding en de bijdragen van de beschermde gemeenten in 1980 werden vastgesteld: het aandeel ten voordele van het «Z»-centrum Edegem bedraagt 2.512.013 fr.;
- Stelt volgende politieverordeningen op het verkeer vast:
 - a) Drie Eikenstraat (gedeelte St.-Antoniuskerk/Prins Boudewijnlaan): rijbaan verdeeld in twee rijstroken door witte strepen;
 - b) Acht Eeuwenlaan en Gerard van Laethemlaan (beide kruispunt met Drie Eikenstraat): verhoogde verkeersgeleider;
 - c) Terelststraat (van Strijdersstraat tot pand nr. 23): parkeer- en stilstandverbod aan de zijde van de onpare huisnummers;
- Aangaan van volgende leningen bij het Gemeentekrediet van België ten behoeve van het plaatselijk O.C.M.W. (uitbreidings- en moderniseringswerken vpleegtehuis):
 - a) 3.407.000 fr. — thermische installatie;
 - b) 4.393.000 fr. — sanitaire installatie;
 - c) 6.525.000 fr. — elektrische installatie;
- Goedkeuring van de statutenwijziging van de I.H.K., waarbij de maximale bijdragen van de vennoten inzake verdeling van de netto-lasten en kosten voor het ophalen van het huisvuil en deze m.b.t. het beheer en de exploitatie werden verhoogd;
- Aanduiding van een bijkomende standplaats voor het stationeren van taxi's op de openbare weg, nl. in de Oude-Godstraat tussen de nrs. 228-234;
- Bekrachtiging van de beslissing d.d. 12-2-1981 van het College van Burgemeester en Schepenen, waarbij de bestemming van «Hof Ter Elst» werd vastgesteld als volgt:
 - a) gebouw: muziekacademie;
 - b) omliggende gronden: parkgebied;
- Goedkeuring van de verrekening nr. 2 t.b.v. 648.900 fr. van lot III — elektrische installatie — van het pomp- en zuiveringsstation in het bekken van de Grote en Kleine Struisbeek;
- Goedkeuring van de tweede herziening van het ontwerp inzake aanleggen van een afvoerriool tussen de Lode de Boningestraat en Edegemse Beek (raming van de onkosten: 7.772.081 fr.);
- Vaststelling van de lastvoorwaarden en keuze van de gunningswijze i.v.m. volgende aankopen:

	Raming
a) vrachtwagen met kipbak	1.150.000 fr.
b) bestelwagen	250.000 fr.
c) schrijnwerkerijhout	450.000 fr.
d) houten speeltuigen Fort V	1.078.000 fr.
houten speeltuigen Ir. Haesaerts., P.v.d. Bemdenlaan, De Wieken	108.808 fr.
- Vaststelling van de lastvoorwaarden en keuze van de gunningswijze inzake gedeeltelijke herkassieingswerken in de Burtletlaan (raming: 1.169.280 fr.);
- Aangaan van leningen bij het Gemeentekrediet van België ter financiering van de uitrusting van de gemeentelijke dienstlokalen in de Heldenstraat, voor een globaal bedrag van 18.496.000 fr.

Financiële Planning te Edegem

- A. Tijdens een van de eerste zittingen van het huidige schepencollege, nu 4 jaar geleden, werd overeengekomen het belastingniveau zo laag mogelijk te houden, echter rekening houdend met de geplande uitbouw van de gemeente wat betreft personeel en infrastructuur. Immers verschillende grote projecten waar reeds jaren over gesproken en bestudeerd was, zouden in de periode 1977-1982 werkelijkheid worden.

Denken we maar aan:

- Fort V (onderhoud en uitbouw);
- de sporthal;
- het ontmoetingscentrum met bibliotheek;
- muziekacademie;
- de sportterreinen verdeeld naar wijken;
- de brandweer welke een zelfstandig korps werd;
- de wijkagenten en accommodatie van politiekorps;
- collectors en zuiveringsinstallaties o.a. Edegemse Beek en Struisbeek;
- de nutsvoorzieningen;
- de restauratiewerken aan St.-Antoniuskerk;
- de uitbouw van het O.C.M.W.;
- de steeds stijgende groenvoorzieningsbehoeften.

Om het belastingniveau op zijn laagst mogelijk aanvaardbaar peil te houden, dienden deze projecten, naast alle andere uitgaven, terdege naar hun verantwoording te worden onderzocht, prioriteiten te worden vastgelegd, de data van realisatie te worden bepaald. Dit alles omgezet in cijfermatig materiaal **genoodzaakte financiële PLANNING**.

Bijgevolg werd een eerste vijfjarenplan 1978-1982 in opdracht van het college uitgewerkt.

De planning kon dan dienen voor de opstelling der respectievelijke jaarbegroting 1978 tot en met 1982.

- B. Daar planning een **soepele leidraad** moet zijn wordt deze elk jaar onder invloed van de gewijzigde omstandigheden en gesteund op de ervaring en resultaten van de vorige jaren **bijgestuurd**.

Zo werd de begroting 1981 opgesteld na analyse van **bijsturing 3** van de planning 1978-1982.

Deze bijsturing verwijst naar de resultaten van de rekeningen 1979 en de gewijzigde toestanden over het jaar 1980.

Een begroting wordt in dit perspectief een jaarlijkse gedetailleerde dwarse doorsnede van de planning 1978-1982.

Hoewel wettelijk slechts geldig voor dat jaar, staat een begroting nu niet meer op zichzelf, doch dienen haar resultaten te worden geplaatst tegenover haar moederdruk: de planning 1978-1982.

Een begroting wordt zodoende een bouwsteen, steunend op het verleden, het heden in detail uitwerkend en de toekomst reeds voorbereidend en incalculerend.

In deze systematiek is het dan ook misleidend het resultaat van één jaar afzonderlijk en voor zichzelf toe te lichten.

Zulk resultaat vindt zijn oorsprong slechts in de Planning. De verwijzing naar de planningsverwachting over de gehele periode is bijgevolg onontbeerlijk.

- C. Dank zij deze planningswerkwijze is het ons inderdaad mogelijk over een langere periode, de belastingvoet op een stabiel en verhoudingsgewijs laagste peil te handhaven.

Inderdaad toen in januari 1978 de 1200 opcentiemen (sinds 1980 = 881 nieuwe opcentiemen na perequatie) zijn sindsdien de belastingen ongewijzigd gebleven. Zelfs uit de bijsturingen bleek geen belastingaanpassing noodzakelijk.

De planning geeft als groot voordeel weer, waar wij naar toe willen, hoe, met welke middelen en wanneer. Steeds kunnen de resultaten gemeten worden tegenover de planningslijn, waarom er afwijkingen zijn en met welke zin.

Vele onvoorziene zaken kunnen dank zij planning worden opgevangen, het effect ervan onmiddellijk meetbaar worden voorgesteld en de realisatie afgewogen in het licht van de overige projecten en uitgaven.

Door vooraf prioriteiten vast te leggen en over langer periode de uitgaven te plannen, worden degelijke besparingen verricht door een gezonde organisatie en coördinatie.

Administratief worden opeenvolgende begrotingen één vloeiend geheel in het licht van planning. Zodoende vergemakkelijkt planning het inzicht in het cijfermateriaal.

Planning dient soepel te blijven door bijsturing en verantwoordingsanalyse van elke project afzonderlijk.

Anderzijds moet planning toch een zinnige leidraad blijven.

Tenslotte kunnen na planning door een betere beheersing van de geldstromen betere geldplaatsingen worden gedaan, hetgeen op zijn beurt de planningsrennabiliteit verhoogt.

- D. Gelet op de voordelen in het beleid, wars van alle kortzichtigheid, wint de planningsidee hoe langer hoe meer veld.

Daar waar nu in België slechts drie gemeenten, — waaronder Edegem — aan financiële planning of meerjarenbegroting doen, krijgt deze werkwijze een algehele en bredere goedkeuring.

Immers voorziet de nieuwe gemeentewet (in ontwerp), de verplichte meerjarenbegroting en neemt men reeds duidelijke tendensen waar dat ministerieel de planning zal opgelegd en gesystematiseerd worden.

Ook op dit gebied mag Edegem dus wederom een pilotogemeente heten, waarbij met het oog op een zo gunstig mogelijke uitbouw van de gemeente bij zo laag mogelijke belastingen, de planningsidee ingang heeft gevonden ten bate van de bevolking.

Hipperdepip groeit

Dit jaar zijn er, onder impuls van het gemeentebestuur en dank zij de inzet van tientallen monitoren 3 SPEELWEEKEN VOOR DE KINDEREN VAN 6-12 JAAR.

1. HIPPERDEPIP - FORT (ingang Kerkplein) van 6 tot 10 juli.
Hoofdmonitor:
Bruno Vermeulen,
Philips Verheyenstraat 10.
Tel. 49.26.23.
2. HIPPERDEPIP - FRUITHOF (Patronaatstraat) van 3 tot 7 augustus.
Hoofdmonitor:
Gerd Cornelissen,
Kontichstraat 140.
Tel. 57.54.19.
3. HIPPERDEPIP - BUIZEGEM (Romeinse Put) van 24 tot 28 augustus.
Hoofdmonitor:
Chris Van Dommelen,
Drie Eikenstraat 14.
Tel. 57.04.90.

Telkens van 9-12 u. en van 14-16 u.

Bijdrage: 25 fr. per dag en per kind.

Ontwikkelingssamenwerking



«Landkaart van Rwanda»

Zoals U reeds vernomen hebt in de vorige editie is onze gemeente verzusterd met de gemeente Kigembe in Rwanda.

De werkgroep die speciaal voor ontwikkelingsamenwerking werd opgericht heeft in de voorbije maanden zich gebogen over deze problematiek. Aan de Burgemeester van Kigembe werd navraag gedaan omtrent de noden, de wensen en de verwachtingen van de inwoners van Kigembe. Afgevaardigden van de werkgroep hebben informatievergaderingen gehad in de gemeenten Kraainem en St.-Lambrechts Woluwe die beide ook verzusterd zijn met een Rwandese gemeente.

Het sanitaire probleem is dringend in Kigembe. Daarom denkt de werkgroep aan het zenden, voor een maand, van een Belgische verpleegster met ervaring op het gebied van ontwikkelingsamenwerking, met de bedoeling een rapport over de medische toestand in Kigembe op te maken. Gezien de medische sektor in de ontwikkelingslanden op een traditionele basis gestoeld is dienen wij op dit gebied zeer voorzichtig te zijn. Daarom zijn er contacten aan de gang tussen de beide gemeenten. Zonder uitdrukkelijk akkoord van de Burgemeester van Kigembe zou zulk project veel van zijn doelmatigheid verliezen.

Andere projecten die ter studie liggen zijn o.a. de verdere mogelijke afwerking en uitrusting van het in ruwbouwstaande ontmoetingscentrum. Voor de mogelijke concrete realisatie wordt gewacht op het antwoord van de Burgemeester van Kigembe.

De aandacht van de werkgroep gaat ook naar agro-pastorale werken. Zulke projecten kunnen de volgende oogmerken hebben: het invoeren van nieuwe kulturen, het veredelen van het vee, het aanleren van nieuwe landbouwmethoden, de strijd tegen de erosie en het aanbrengen van een juiste bemesting.

Daar Nederland een watervoorzieningsproject tot in het centrum van Kigembe in handen genomen heeft, werd de gedachte geuit om misschien een waterbedelingsnet over de gemeente Kigembe aan te leggen. De werkgroep tracht meer informatie te bekomen omtrent de evolutie van dit Nederlands project.

Wat de sociale ontwikkeling betreft, hieromtrent werden er eveneens vragen gesteld aan Kigembe.

In de volgende uitgaven van het informatieblad houden wij U verder op de hoogte van de evolutie van onze ontwikkelingsamenwerking.

Vakantie 1981

Binnen enkele dagen breken de maanden juli en augustus aan. Voor de meesten van onze inwoners betekent dit vakantietijd.

Enkele aanbevelingen:

1. Zorg ervoor dat onze huisdieren — honden, katten, vogeltjes — indien U op vakantie gaat, goed kunnen verzorgd worden, ofwel bij vrienden, of in voorlopige bewaring. Neemt U ze mee op reis, liefst dan in comfortabele voorwaarden, met de nodige verluchting in de auto, en geef ze regelmatig te drinken. Onze vrienden de dieren kunnen niet praten, maar wel lijden. Laat ons dit voorkomen.
2. Schrijf een briefje aan de politie, indien U een tijdje met vakantie gaat, met vermelding van uw adres te Edegem, uw vakantieadres, en desgevallend wie moet verwittigd worden indien bijzondere meldingen moeten bezorgd worden.
3. Verwittig op bescheiden wijze de postdienst voor gebeurlijke opsparring of doorzending van briefwisseling.
4. Sluit alle stroom- en gasleidingen vanaf het meterhoofd.
5. Laat zo weinig mogelijk blijken dat uw huis niet bewoond wordt. Laat geen meldingen aan voordeur of bel dat U niet thuis bent.
6. Vraag een goede buur een oogje in het zeil te houden.
7. Wees voorzichtig tijdens uw reis, geniet van al het schone, kom veilig terug, maak mensen en Uzelf gelukkig en tevreden tijdens uw verlof. Dit wensen wij U van harte !

Ook milieuzorg !

De bezitters van muziektostellen welke vaak muziek met lawaai verwarren, moeten beseffen dat geburen tot ver in de omtrek van de geluidsbron worden gestoord door het zware dofge geluid der bassen of de scherpe helle geluiden die worden geproduceerd door de toestellen.

Weet wel dat niet alle medeburgers uw muziekkeuze kunnen waarderen, en terecht hierdoor in hun rust in en buiten de vakantie gestoord worden.

Demp uw toestellen tot de door de wet gestelde normen worden gerepekteerd, zodat de burens niet gestoord worden, en U bewijst Uzelf een dienst door de kans te verminderen van vroegtijdige doofheid.

De jongeren hebben hier een enige kans om te bewijzen dat medemens en milieuzorg ook voor hen waarde hebben.

Gemeentelijk zwembad

Op verzoek van de beheerraad van de v.z.w. Sport- en Recreatiecentra Edegem publiceren wij hieronder de openingsdagen en -uren van het gemeentelijk zwembad tijdens de vakantie van 1 juli tot 31 augustus 1981:

maandag	van 12.45 u. tot 20.30 u.
dinsdag	van 12.45 u. tot 18.00 u.
woensdag	van 12.45 u. tot 20.30 u.
donderdag	van 12.45 u. tot 18.00 u.
vrijdag	van 12.45 u. tot 20.30 u.
zaterdag	van 8.45 u. tot 13.00 u.

Wegens onderhoudswerken zal het zwembad gesloten zijn van 21 tot en met 25 juli.

Bejaardenfeest 1981 — «Liedjes van Toen»



Zoals naar gewoonte richt het gemeentebestuur ook dit jaar weer een speciale ontspanningsnamiddag in voor de Derde Leeftijd.

Als wij schrijven «speciaal» dan bedoelen wij hier eigenlijk «zeer speciaal», want op 15 september zal niemand minder dan Jan Theys, samen met zijn groep gekende artiesten, U in de gemeentelijke sporthal «Den Willecom» vergasten op een geweldig programma «Liedjes van Toen».

Deze knal-namiddag wordt U aangeboden in het teken van de viering van het 10-jarig bestaan van de Gemeentelijke Bejaardenraad, die tot hiertoe steeds de organisatie van de bejaardenfeesten op zich nam, en onder auspiciën van het Gemeentekrediet van België.

Kaarten zijn te verkrijgen bij de Voorzitter of Secretaris van uw bond, en tevens op het gemeentebestuur, Administratief Gebouw, Kontichstraat 19, bij de receptie in de hal, vanaf maandag 27 augustus a.s.

De prijs van de kaarten, die een nummer bevatten voor de tombola, bedraagt 10 fr. Ieder aanwezige mag slechts in het bezit zijn van 1 kaart.

Een busdienst zal ingelegd worden naar de sporthal. De uren en vertrekplaatsen van de autobus vindt U afgedrukt achteraan de toegangskarten.

Wij wensen alle bejaarden alvast veel muzikaal genot en aangename herinneringen aan toen !

Afwerking E 10-autosnelweg

Door het Ministerie van Openbare Werken, Bestuur der Wegen, werd ons medegedeeld dat in het kader van de volledige afwerking van de E 10 tussen Kontich en Wilrijk het nodig is het vak en de rijrichting van Kontich naar Wilrijk tijdelijk voor alle verkeer te sluiten, en dat verkeer om te leiden langs de Prins Boudewijnlaan vanaf de verkeerswisselaar te Kontich tot de verkeerswisselaar «Slijkhoek» (Jules Moretuslei).

Teneinde de hinder van deze tijdelijke maatregel zoveel mogelijk te beperken zal de omlegging volledig in vakantieperiode, van 13-7-1981 t.e.m. 31-8-1981, gesitueerd blijven.

Vanzelfsprekend zal tijdens voormelde periode het verkeer op de Prins Boudewijnlaan zeer intens zijn.

Het gemeentebestuur verontschuldigd zich voor de hinder die deze tijdelijke maatregel brengt voor de bewoners van de Prins Boudewijnlaan alsmede voor de weggebruikers !

Gemeentelijke informatiegids

Met genoegen kunnen we mededelen dat eerlang de nieuwe editie van onze gemeentelijke informatiegids zal verschijnen onder de titel «Edegem, dienstverlening van A tot Z».

Deze gids, die hoofdzakelijk een informatieve opdracht heeft, wordt op 10.000 exemplaren gedrukt en gratis verspreid bij alle inwoners en belangstellenden. Hij vormt voor onze gemeente en haar adverteerders een uitstekend publiciteitsmedium. Een afgevaardigde van de uitgevermaatschappij (drager van een aanbevelingsbrief van het gemeentebestuur) zal vanaf 3 augustus de zelfstandigen bezoeken om hen een kans te geven zich voor te stellen in deze brochure.

Belangstellenden, die eventueel geen bezoek mochten ontvangen en publiciteit wensen te maken in deze nieuwe editie van onze gemeentegids, kunnen zich steeds wenden tot het Gemeentesecretariaat, Kontichstraat 19 (Tel.: 57.78.43.).

Rommelmart

In een rondschrijven van 25 januari 1979 deelde Minister A. Humblet mede dat per definitie iedere verkoop van voorwerpen op openbare plaatsen een ambulante handel is, waarvoor dan ook een vergunning vereist is.

De wet ter zake voorziet echter een mogelijkheid voor de deelnemers aan de Rommelmart van onze Jaarmarktfeesten 1981 om hun voorwerpen te verkopen zonder in het bezit te zijn van dergelijke vergunning. Hiervoor is het echter vereist dat de deelnemers, zoals vorig jaar, vooraf inschrijven.

Ook dit jaar zullen we dus met voorinschrijvingen moeten werken en zullen alleen degenen die voor de gestelde datum ingeschreven zijn, toegelaten worden tot onze Rommelmart op 6 september 1981. Een volledig reglement voor deze Rommelmart is te bekomen bij de sekretaris van het Jaarmarktcomité, dhr. A. De Roeck, Administratief Centrum, Kontichstraat 19 te Edegem (Tel.: 57.78.43 toestel 213).

Belangstellenden kunnen, mits opgave van alle in het reglement gevraagde gegevens, inschrijven tot 15 augustus 1981.

Gemeentelijke Kinderopvangdienst zoekt...

Onthaalgezinnen

Inlichtingen:

- opvang kinderen van 0 tot 3 jaar;
- toezicht door N.W.K.;
- begeleiding door de Maatschappelijk Assistentie;
- vergoeding bedraagt 315 fr. per dag en per kind (belastingvrij).

Adres:

- Kontichstraat 19 — 2520 Edegem.
Tel. 57.78.42.

De Gemeentelijke Openbare Bibliotheek

Geen enkele Edegemnaar — of hij moet de 100 jaar naderen — kan zich de Gemeente herinneren zonder bibliotheek.

De Openbare Bibliotheek Onze-Lieve-Vrouw Onbevlekt-Ontvangen is een begrip in Edegem. Na nagenoeg 75 jaar trouwe onverdroten dienst telt ze 13.000 boeken, 425 lezers en staat ze in voor meer dan 26.000 uitleningen per jaar.

De Openbare Bibliotheek Elsdonk, op de grens met Wilrijk, waar ze ook veel gebruikers telt, bestaat sinds 1947 en kan met haar 30.000 boeken, 40.000 uitleningen en 1.200 Edegemse lezers bogen op het statuut «Bibliotheek van groot belang». Ze kan zelfstandig blijven bestaan.

De Openbare Bibliotheek Tijl is de jongste. Ze werd in 1968 opgericht, kende een snelle bloei en houdt nu voor haar 420 lezers meer dan 7.000 boeken ter beschikking. Ze haalde vorig jaar nagenoeg 18.500 uitleningen.

Deze drie bibliotheken zijn uit het vrij initiatief ontsproten. Ze werden door de Staat, de Provincie en de Gemeente erkend. Alle drie hebben zich, vanaf hun oprichting, met enorm veel idealisme ingezet om aan de bevolking het meest waardevolle element van cultuur te verschaffen: de rijkdom van de kennis. Ze hebben de jeugd in haar schoolse vorming gesteund, de volwassenen de kans op zelfontwikkeling en post-scolaire vorming geboden, en aan allen zinnige vrijetijdsbesteding, informatie en de ontwikkeling van kritische zin bijgebracht.

Het Gemeentebestuur brengt hulde aan de jarenlange vrijwillige en onbezoldigde inzet van de bibliotecarissen en hun medewerkers, die deze onschatbare dienst aan hun medeburgers hebben bewezen.

Nu werd de Gemeente door het Bibliotheekdecreet van 19 juni 1978 de verplichting opgelegd deze taak over te nemen. Tegen 1 januari 1982 moet de Gemeentelijke Openbare Bibliotheek (G.O.B.) werken volgens de er-

kenningsvoorwaarden ter subsidiëring. De voorwaarden betreffen infrastructuur, boekenbestand, inrichting en werking, personeel en beheer.

De vrije bibliotheken kunnen hun overname door de Gemeente aanvragen. De Gemeente is verplicht hierop in te gaan. Zo worden, wat Edegem betreft, de twee vrije bibliotheken — Onze-Lieve-Vrouw Onbevlekt-Ontvangen en Tijl — overgenomen. Ze vormen de kern van wat eerlang de G.O.B. wordt.

Vanaf 1 augustus start de G.O.B. in het oude gemeentehuis (1ste verdieping). Voorlopig funktioneert ze met de medewerkers van de overgenomen bibliotheken volgens volgend uurrooster:

- maandag, dinsdag, woensdag en donderdag van 18.30 u. tot 20.30 u.;
- zaterdag van 15 u. tot 17 u.;
- zondag van 9.30 u. tot 11.30 u.

De lezers zullen er een uitgebreid boekenbestand ter beschikking vinden door de samenvoeging van de twee bibliotheken.

De ontlening is voorlopig als volgt gereguleerd:

- inschrijvingsgeld: 25 fr.;
- ontleningsgeld: 3 fr. per boek per 3 weken;
- boeten: 5 fr. per boek per week;
- waarborg voor werken van meer dan 750 fr.: 20% van de waarde (= een minimum van 150 fr.).

De Openbare Bibliotheek Elsdonk wenst zelfstandig te blijven bestaan. De Gemeentelijke Openbare Discotheek blijft voorlopig afzonderlijk werken in het Cultureel Centrum.

SLUITINGSDATA VAN DE GEMEENTELIJKE DISCOTHEEK

De Gemeentelijke Discotheek zal gesloten zijn van 16 juli tot 15 augustus 1981.

Huwelijksjubilea

De Burgemeester en Schepenen bezochten onderstaande jubilarissen, feliciteerden hen namens Zijne Majesteit de Koning en het gemeentebestuur, en overhandigden hen een gemeentelijk geschenk:

Gouden bruiloft:	Huwelijk
— Thibouw Andreas-Botten Marie-Louise Den Eeckhofstraat 23	11-4-1931
— Van Dijck Josephus-Verbaeten Leonia Onafhankelijkheidsstraat 145	11-4-1931
— De Vos Alphonsius-Thijssen Philomena Flor. Geversstraat 6	15-4-1931
— Goyvaerts Jan-Piqueur Anna Prins Boudewijnlaan 250	22-4-1931
— Goossens Petrus-Goyvaerts Maria Laureysstraat 12	2-5-1931
— Lefever Remigius-Goedemé Gabriella Terlindenlaan 7 app. 23	2-5-1931

— Boekaerts Ludovicus-Engelen Alfonsina Kontichstraat 107	23-5-1931
— De Backer Petrus-Ooms Josephina P. Pletinckxstraat 28	20-6-1931
— De Swerdt Jacob-Peeters Dymphna Onafhankelijkheidsstraat 22	20-6-1931
— Swiggers Petrus-Peeters Margaretha Terlindenlaan 17	20-6-1931

Diamanten bruiloft:

— Boyen Hector-Reymen Louisa Graaf de Fienneslaan 54	7-5-1921
---	----------

Familieleden van toekomstige jubilarissen worden verzocht het gemeentebestuur, dienst secretariaat, ongeveer een maand vóór de viering in te lichten.

Gemeentelijke Muziekacademie Wilrijk — Bijafdeling Edegem

Gevestigd:

— Kultureel Centrum, Drie Eikenstraat 16, Edegem.

Direkteur:

— Dhr. Herman Verschraegen.

Disciplines:

— Notenleer, gespreid over 5 schooljaren, voor jongens en meisjes vanaf 8 jaar.

— Apart onderricht voor volwassenen.

— Instrumenten: piano, dwarsfluit, viool, klarinet, trompet, bazuin, saxofoon, gitaar, accordeon.

Kostprijs:

— Het onderwijs is volledig GRATIS.

Verlofregeling:

— Dezelfde als in het lager en middelbaar onderwijs.

Inschrijvingen:

Op het secretariaat van de muziekacademie:

— Dinsdag 1 september: 17.30 u. - 20.30 u.

— Woensdag 2 september: 17.30 u. - 20.30 u.

— Donderdag 3 september: 17.30 u. - 20.30 u.

Inlichtingen:

— Tijdens de inschrijvingsdagen op bovenvermelde uren. Tel. 57.42.01.

— Na deze data: op de muziekacademie na 17.30 u. Tel. 57.42.01.

Gemeentelijke sporthal «den Willecom»

Sport- en spelinitiatie voor de Edegemse jeugd, tijdens de grote vakantie, in samenwerking met «stichting Mens en Beweging» v.z.w.

WANNEER EN VOOR WIE ?

1. Dinsdag 18 augustus, woensdag 19 augustus, donderdag 20 augustus en vrijdag 21 augustus voor alle Edegemse meisjes en jongens tussen 6 en 13 jaar.
2. Maandag 24 augustus, dinsdag 25 augustus, woensdag 26 augustus, donderdag 27 augustus en vrijdag 28 augustus voor alle Edegemse meisjes en jongens tussen 12 en 16 jaar.

WAAR ?

In de gemeentelijke sporthal «den Willecom», Tereelstraat 2 te Edegem (turnpantoffels verplicht).

HOE LAAT ?

Iedere keer van 9.30 u. tot 11.30 u. en van 14 u. tot 16 u.

WAT ?

Balspelen, badminton, fitometer, ping-pong, zwemmen en proeven voor het Olympisch minimum.

Iedere deelnemer die regelmatig heeft meegedaan en slaagt in het Olympisch minimum ontvangt een brevet.

DEELNEMINGSPRIJS:

Verzekering inbegrepen: per dag 20 fr.

Gelieve onderstaande inschrijvingsstrook mee te brengen:

INSCHRIJVINGSSTROOK: Sportdagen tijdens de grote vakantie

Ondergetekende

Adres

Moeder/Vader van: Leeftijd:

1) Sport- en spelinitiatiedagen op 18, 19, 20 en 21 augustus 1981

2) Sport- en spelinitiatiedagen op 24, 25, 26, 27 en 28 augustus 1981

Datum Handtekening

Hoekje voor Heemkunde



«Blijde intrede in 't dorp Edegem van den nieuwen pastoor Mortelmans». *De Stad Antwerpen*, 20-III-1931, p. 7.
 V.l.n.r.: man met hoed in hand onb., 2: Désiré Van Looock (bakker), 3: Frans De Weerdt (voorzitter C.O.O.), 4 t.e.m. 7: onb., 8: Meester Feremans, 9: Deken Broeckx van Kontich, 10: Pastoor Mortelmans, 11: Jef Torfs (gemeenteraadslid), 12: Michiels (onderpastoor Edegem), 13: onbek., 14: Laenen (gemeentesecretaris), 15: G. Arts (burgemeester), 16: Raets (priester), 17: Flor. Guldentops (brandweerman). Kent U er nog anderen van ? !

De inhaling van Pastoor Jozef Mortelmans in 1931

Nu de parochie van O.-L.-Vrouw en St.-Antonius in Edegem-Centrum onlangs haar nieuwe pastoor, Z.E.H. E. Cocckaerts als opvolger van pastoor M. Goossens heeft ingehaald (1), willen we even de sprong van net een halve eeuw in het verleden maken. Op 15 maart 1931 beleefde Edegem immers een gelijkaardige inhaling, nl. die van pastoor Mortelmans. Vele Edegemnaars hebben zeker herinneringen aan die bewoner van het grote huis aan de Strijdersstraat bewaard en de niet meer al te jonge inwoners herinneren zich misschien nog wel iets van de inhaling zelf.

Twee krantenartikels (2) en een foto hebben ons het nodige materiaal voor deze bijdrage geleverd. Het eerste artikel kondigt de plechtigheid aan en geeft aanwijzingen voor organisatie en verloop ervan, terwijl het tweede het verslag van de inhaling weergeeft. We verwerken beide krantenberichten hier tot één relaas.

«Als een voorbode van de Lente en de herleving heeft Eerw. Heer Mortelmans zijne plechtige intrede gedaan», zo vangt het verslag aan. Er was geen praal of pracht en de versiering was sober gehouden. De huizen waren bevlagd en een drietal praalbogen waren opgericht door de «dienst

der gemeentelijke versiering». Die eenvoud en soberheid waren uitdrukkelijk gewenst door de nieuwe pastoor. Maar de «warme genegenheid» van de bevolking betekende meer dan de mooiste versiering voor die heuglijke 15de maart 1931.

Aan café «Nieuwe Buiten» — hoek Hovestraat en Mechelsesteenweg — zou pastoor Mortelmans om 2.30 uur in een rijtuig aankomen; het brandweerkorps o.l.v. commandant Peetermans zorgde er voor de ordedienst, terwijl salvo's weerklonken. Burgemeester G. Arts verwelkomde er de nieuwe herder bij het betreden van het grondgebied van Edegem. Die eerste redevoering kondigde reeds een hartelijke samenwerking tussen pastoor en burgemeester aan. De pastoor was in gezelschap van Z.E.H. Kan. E. Broeckx, deken van Kontich en van twee getuigen. Na een kort dankwoordje vanwege de intredende pastoor, speelde de St.-Rosalia het vaderlandse lied. Hoe de fotograaf van het toenmalige weekblad «De Stad Antwerpen» de ontvangst aan «Nieuwe Buiten» op de gevoelige plaat vastlegde, toont ons de hierbij gepubliceerde foto. Tal van personages erop konden geïdentificeerd worden dank zij de hulp van de heer J. Hendrickx en de leden van de Heemkundige Kring.

Van aan de gemeentegrens ging het dan stoetsgewijze naar het dorp toe. Geopend werd die tocht door de St.-Cecilia, gevormd door talrijke groepen en «maatschappijen» en gesloten door de St.-Rosalia. Aan de Grot werd even halt gehouden voor een korte bezinning en sprak E.H. Michiels, onderpastoor, het nieuwe parochiehoofd toe (3). Dan stapte de stoet verder naar het gemeentehuis, waar E.H. Mortelmans aan de burgerlijke overheden en aan de bestuursleden van de verenigingen werd voorgesteld, en waar burgemeester Arts andermaal het woord voerde. Een schooljongen droeg er bovendien een puik gedicht voor.

Van het gemeentehuis naar de kerk was maar een «boogscheut». Daar richtte L. Raets, namens de kerkfabriek, het woord tot de nieuwe pastoor, aan wie de sleutels van de St.-Antoniuserkerk werden overhandigd. Dan werd, onder prachtige orgelklanken, een plechtig Lof gezongen en hield Z.E.H. Deken Broeckx een kanselrede, waarin hij hulde bracht aan wijlen pastoor Cuypers (4), voorganger van Mortelmans, en waarin hij de nieuwe herder aan de parochianen voorstelde. Een Te-Deum besloot deze kerkelijke plechtigheid.

De laatste etape van de tocht ging dan naar het patronaat, waar een bomvolle zaal de pastoor opwachtte. Behalve geestelijken uit de omgeving waren er vele Edegemnaars

aanwezig alsook ex-parochianen van St.-Jozefkerk te Antwerpen, waar Mortelmans onderpastoor was geweest. Hier was het de beurt aan de nieuwe pastoor om het woord te voeren en als gastheer op te treden. Ook de deken van Kontich en de pastoors van St.-Jozef-Antwerpen en van Hove spraken nog een woordje op deze receptie.

De reporter besloot: «De inhaling was waarlijk eenig en langs den langen weg stond het volk opgehoopt, en wuifde den nieuwen pastoor geestdriftig toe». En dan volgden nog wensen van krant en journalist voor «lang en vruchtbaar priesterschap in zijne schoone parochie van Edegem».

Z.E.H. Mortelmans bleef te Edegem tot 1948. Dankbaar herinneren wij ons hoe hij in 1946 zijn rijk kerkarchief voor ons openstelde en vol belangstelling het onderzoek daarvan volgde. Zijn grote verwezenlijking zou de bouw van de nieuwe kerk worden (1931–1933) (5).

Na hem kwamen pastoor K. Geuens (1948–1955) en pastoor M. Goossens (1955–1980) de pastorie betrekken. We willen deze herinneringen aan de intrede van pastoor Mortelmans niet afsluiten zonder dankbaar te gedenken dat Z.E.H. M. Goossens ons met evenveel belangstelling en met heel wat hulp en faciliteiten terzijde stond bij het archiefonderzoek en het inventariseren van de talrijke registers en documenten op de pastorie.

Zo bracht de recente inhaling van Z.E.H. Cockaerts ons op het idee om in oude kranteberichten en... in persoonlijke herinneringen te verwijlen.

Prof. Dr. R. van Passen.

-
- (1) Zie hierover o.m. **Gazet van Antwerpen**, 23-XII-1980, p. 17.
 - (2) **Gazet van Antwerpen**, 13-III-1931, p. 4 en 16-III-1931, p. 3.
 - (3) A.F. Michiels was onderpastoor van 1907 tot 1932 en werd dan pastoor te Oelegem (Gesch. van Edegem, 696).
 - (4) J.B. Cuypers was pastoor geweest te Edegem van 1910 tot bij zijn dood op 10-II-1931 (Gesch. van Edegem, 694).
 - (5) Zie hierover Gesch. van Edegem, 711.

Talenpracticum 1981/1982

De **nieuwe reeksen** vangen aan vanaf **maandag 14 SEPTEMBER 1981**.

Het **inschrijvingsgeld** is vastgesteld op **1.000 fr.** voor een reeks van **25 lessen van elk 1 1/2 u.**, met een **minimum** aantal inschrijvingen van **15 leerlingen** per reeks voor het **1ste leerjaar**, **12 leerlingen** voor het **2de leerjaar**, **10 leerlingen** vanaf het **3de leerjaar**.

Voor **gepensioneerden** bedraagt het **inschrijvingsgeld** slechts **500 fr.**

De voorlopige planning is als volgt:

Maandag	Engels	8.45 u. - 10.15 u.	1ste jaar	Mevr. Versluys
		10.15 u. - 11.45 u.	2de jaar	Mevr. Versluys
		19.00 u. - 20.30 u.	4de jaar	M. Van der Sande
		20.30 u. - 22.00 u.	3de jaar	M. Van der Sande
Dinsdag	Nederlands voor anderstaligen	14.00 u. - 15.30 u.	3de jaar	M. Pensaert
		19.00 u. - 20.30 u.	2de jaar	M. Devroye
	Duits	20.30 u. - 22.00 u.	4de jaar	M. Devroye
		Engels	19.00 u. - 20.30 u.	2de jaar
20.30 u. - 22.00 u.	1ste jaar		M. Verbruggen	
20.30 u. - 22.00 u.	3de jaar		M. Van Eygen	
Donderdag	Spaans	8.30 u. - 10.00 u.	3de jaar	Mevr. De Lelie
		Frans	10.00 u. - 11.30 u.	4de jaar
	19.00 u. - 20.30 u.		5de jaar	Mevr. Deckers*
	20.30 u. - 22.00 u.		2de jaar	Mevr. Deckers
Vrijdag	Spaans	19.00 u. - 20.30 u.	1ste jaar	M. Sanspeur
		20.30 u. - 22.00 u.	2de jaar	M. Sanspeur

* Bij gebrek aan interesse voor een 5de jaar, zal een cursus 1ste jaar doorgaan.

Inschrijving:

Mogelijkheid tot inschrijven en betalen vanaf heden, met onderstaande strook, op het secretariaat Kontichstraat 19, 2de verdieping, met vermelding «Talenpracticum».

De plaatsen voor de cursussen worden toegewezen volgens betalingsdatum van het inschrijvingsbewijs.

Voor verdere inlichtingen kan men tevens telefonisch terecht op het secretariaat tel. 57.78.43 — binnenpost 212 — Mevr. Van der Auwera.

Naam: Voornaam:

Echtgen. van:

Adres: Tel.:

Gevolgde cursus:

Wenst te volgen: Frans - Duits - Engels - Spaans - Nederlands voor anderstaligen.

(Keuzetaal onderlijnen a.u.b.)

Dag: Uur:

Handtekening:



E D E G E M

INLICHTINGSBLAD UITGEGEVEN DOOR HET GEMEENTEBESTUUR

(Verschijnt 10x per jaar)

nr 73 augustus 1981

Jaarmarktfesten 1981 — Programma

ZATERDAG 29 AUGUSTUS

- INTERNATIONALE ATLETIEKMEETING «J. ROOSEMEYER» in het Gemeentelijke Sportstadion «Vic Coeveliers» in de Jan Verbertlei, ingericht door de Koninklijke Antwerpse Politie Sportkring en de Koninklijke Sportkring Antwerpse Handel, met medewerking van het Gemeentebestuur Edegem en het B.O.I.C. om 14.30 uur.

ZONDAG 30 AUGUSTUS

- WIELERWEDSTRIJD VOOR NIEUWELINGEN K.B.W.B. om 14 uur — 51 km. over 15 ronden — 9.000 fr. prijzen en talrijke premïën.
en
WIELERWEDSTRIJD VOOR CYCLO-SPORTIEVEN K.B.W.B. om 15.45 uur — 68 km over 20 ronden — 8.000 fr. prijzen en talrijke premïën
ingericht door de Edegemse Bicycle Club Molenvrienden. Vertrek en aankomst in de Hovestraat. Inschrijving Café Leeuwerikske. Uitbetaling Café Olympia.

ZATERDAG 5 EN ZONDAG 6 SEPTEMBER

- BRADERIJ in het centrum van de gemeente met deelname van verschillende Edegemse verenigingen. (Zaterdag van 9 tot 22 uur en zondag van 13 tot 22 uur).
- HOBBY-TENTOONSTELLING in het Parochiecentrum, ingericht door de K.A.V.-Centrum. (Zaterdag en zondag van 10 tot 18 uur).
- TENTOONSTELLING VERANTWOORD SPEELGOED in Huis Hellemans, ingericht door het Nationaal Werk voor Kinderwelzijn in samenwerking met de Gezinsraad. (Zaterdag en zondag van 10 tot 12 uur en van 14 tot 18 uur).
- TENTOONSTELLING VOLKSDEVOTIE in Huis Hellemans naar aanleiding van het 300-jarig bestaan van de kapel «Troost in Nood», ingericht door de Kring voor Heemkunde. (Zaterdag en zondag van 10 tot 12 uur en van 14 tot 18 uur).

- VOGELTENTOONSTELLING met als thema «Houden, kweken en verzorgen van vogels» en doorlopende DIAVOORSTELLING in de turnzaal van de Gemeentelijke Basisschool Andreas Vesalius, ingericht door de Vogelkundige Kring Sint-Franciscus. (Zaterdag van 10 tot 20 uur en zondag van 10 tot 18 uur).
- VOGELTENTOONSTELLING met stand ORNITOLOGIE en NESTKASTWERKING en doorlopende DIAVOORSTELLING in zaal Eendracht, ingericht door de Vogelkundige Kring 't Klavertopje. (Zaterdag en zondag van 10 tot 20 uur).
- BOEKENBEURS in de Raadzaal van het Administratief Centrum, ingericht door de Davidsfonds afdeling Edegem in samenwerking met de openbare bibliotheken. (Zaterdag van 15 tot 18.30 uur en zondag van 10 tot 19 uur).
- PLATENVERKOOP UIT ARCHIEF in de Raadzaal van het Administratief Centrum, ingericht door de Gemeentelijke Openbare Discotheek. (Zaterdag van 15 tot 18.30 uur en zondag van 10 tot 19 uur).

ZATERDAG 5 SEPTEMBER

- GROTE DIERENPRIJSKAMP aan de dreef Hof ter Linden van 9 tot 13 uur.
- INFORMATIESTAND van de Bond van Grote en Jonge Gezinnen met ATTRAKTIE VOOR KINDEREN aan de kerk Sint-Antonius van 9 tot 18 uur.
- POPPENKASTVOORSTELLING door Poppentheater Papaver in de refter van de Gemeentelijke Basisschool Andreas Vesalius, van 14 tot 16 uur.
- SHOW-OPTREDEN van de majoretten en de drumband van de Socialistische Turnkring Olympia in de braderijstraten van 15 tot 16 uur.
- VERKOOP VAN VERSGEBAKKEN VIS door de Heiste Visbakkers op de parkeerterrein tegenover het gemeentehuis van 15 tot 18 uur.
- KERMISSCHIETING OP STAANDE WIP in de hovingen van Hof ter Linden, ingericht door de Koninklijke Handbooggilde Sint-Sebastiaan van 15 tot 19 uur.
- GROEPSDRESSUURDEMONSTRATIE aan de dreef Hof ter Linden door de Landelijke Rijvereniging De Strijders van 16 tot 17 uur.

- VERTREK VAN EEN LUCHTBALLON aan de dreef Hof ter Linden van 17 tot 18 uur.
- STRAATTONEEL «Stille waters hebben diepe gronden» — Mantel- en Degenstuk uit de 17de eeuw van Pedro Calderon — opgevoerd door het Willemsfonds Edegem aan de voet van het gemeentehuis van 18 tot 19 uur.
- KERMISTAPTOE door de Koninklijke Fanfare Sint-Rosalía en de Vrije Accordeonmaatschappij De Nachtegaal in de braderijstraten van 20 tot 22 uur.
- GROOT VOLKSDANSBAL op de parking van de Supermarkt J.A.W.A., ingericht door Volkskunstgroep Hutsekluts van 20 tot 24 uur met medewerking van volgende groepen: Runakuna (Bolivië), La Frairie des Maxis et Cotelis-Jambois (Wallonië), 't Meziekske (Edegem) en Hutsekluts (Edegem).

ZONDAG 6 SEPTEMBER

- ROMMELMARKT in de Doelveldstraat met deelname van verschillende Edegemse verenigingen van 9 tot 13 uur.
- INTERNATIONAAL ACCORDEON TUINFEST in de tuin van het voorlopig Cultureel Centrum, ingericht door de Vrije Accordeonmaatschappij De Nachtegaal van 10 tot 19 uur.
- EUCHARISTIEVIERING ter gelegenheid van de Jaarmarktfeesten aan de Basiliek in de Hovestraat, met muzikale begeleiding van de Koninklijke Fanfare Sint-Rosalía om 11 uur.
- OPEN VISWEDSTRIJD «Schaal Burgemeester J. van den Kerkhof» op het Arendsnest, ingericht door de Hengelmaatschappij Om ter Grootst van 12 tot 18 uur. Inschrijvingen tot 13 uur — Inleg 50 fr. — Aanvang wedstrijd om 14 uur.
- 9de TOERISTISCHE WANDELRALLY «Te voet door Edegem», ingericht door Edegem Rally Team De Minirijders v.z.w. van 12 tot 21 uur. Inschrijvingen in zaal Eendracht van 12 tot 13 uur.
- SHOW-OPTREDEN door de Accordeonmaatschappij Hoger Streven uit Essen in de braderijstraten van 14 tot 14.30 uur.
- OPTREDEN van de Edegemse Karnavalisten in de braderijstraten van 14 tot 16 uur.
- FAMILIALE AFLOSSINGSWEDSTRIJD in het Gemeentelijk Sportstadion «Vic Coveliers» in de Jan Verbertlei, ingericht door Atletiek Belgica Edegem Sport van 14.30 tot 17 uur.
- CONCERT door het Edegems Harmonieorkest op het podium in de Hovestraat (parking supermarkt J.A.W.A.) van 15 tot 16 uur.
- WIELERWEDSTRIJD VOOR INTERNATIONALE LIEFHEBBERS — «Grote Prijs der Gemeente Edegem» — «Herdenkingsprijs wijlen Jan Spagnaerts» om 15 uur — 100 km over 18 ronden — 17.000 fr. prijzen en 3.000 fr. premiën, ingericht door de Edegemse Bicycle Club Molenvrienden — Vertrek en aankomst in de Oude-Godstraat — Inschrijvingen Café Volkslust — Uitbetaling Café Malpertuus.
- SCHIETING OP TWEE WIPPEN in de zaal Volkslust, ingericht door de Liggende Wipmaatschappij Pleintjeskwartier van 15 tot 19 uur.
- SHOW-OPTREDEN van de majoretten en de drumband van de Socialistische Turnkring Olympia in de braderijstraten van 16 tot 17 uur.

- VOLKSSPELEN tussen 't Boske en de Pelgrim in de Hovestraat van 16 tot 18 uur.
- STRAATTONEEL «Stille waters hebben diepe gronden» — Mantel- en Degenstuk uit de 17de eeuw van Pedro Calderon — opgevoerd door het Willemsfonds Edegem aan de voet van het gemeentehuis van 17.30 tot 18.30 uur.
- FOLKLORISTISCHE UITBEELDING VAN EEN HUWELIJKSFEEST met volksdans en vlaggespel door V.V.K.B. «die Schaere» Edegem aan de voet van het gemeentehuis van 20 tot 21 uur.
- VUURWERK naast de dreef Hof ter Linden om 21.30 uur.

MAANDAG 7 SEPTEMBER

- VOETBALWEDSTRIJD Wisselbeker Leo Tindemans tussen het Gemeentepersoneel Edegem en de Edegemse Middenstand in het Gemeentelijk Sportstadion «Vic Coveliers» in de Jan Verbertlei om 18.30 uur.

DINSDAG 8 SEPTEMBER

- WEKELIJKSE MARKT in de Trooststraat van 8 tot 13 uur.
- JAARMARKTSCHIETING in de zaal Volkslust, ingericht door de Liggende Wipmaatschappij Pleintjeskwartier om 19.30 uur.

OPMERKING

De tentoonstelling «Volksdevotie, ingericht door de Kring voor Heemkunde, zal ook nog toegankelijk zijn op zaterdag 12 september 1981 van 10 tot 12 en van 14 tot 18 uur en op zondag 13 september 1981 van 11 tot 12 en van 14 tot 18 uur. Op zondag 13 september 1981 is er daarenboven om 10 uur een Plechtige H. Mis aan de kapel «Troost in Nood» in de Kontichstraat, opgeluisterd door het Schoolkoor «De Klaroentjes».

VOOR WIJZIGINGEN VAN HET LAATSTE OGENBLIK, RAADPLEEG DE KERMISAFFICHE.

Voor verdere inlichtingen:
Jaarmarktcomité — Dhr. A. De Roeck
Administratief Centrum
Kontichstraat 19, Edegem
Tel.: 57.78.43 — toestel 213.

Bal van de Burgemeester

Hou de datum van zaterdag 14 november 1981 vrij voor het «Bal van het jaar» in de Gemeentelijke Sporthal «Den Willemcom» met het

ORKEST LOU ROMAN EN NICOLE EN HUGO

De opbrengst komt volledig ten goede aan de caritatieve en socio-culturele werken van de gemeente.

Verder informatie in ons volgend inlichtingsblad.

Enkele interessante informatie

A. Zojuist vernam het College van Burgemeester en Schepenen dat in het najaar kan begonnen worden met de aanleg van het gedeelte Drie Eikenstraat — E10. Wij hebben het verzoek gedaan om de begindatum te verschuiven naar de lente 1982, om zo te vermijden dat tijdens de winterperiode deze belangrijke verkeersweg verscheidene maanden zou openliggen, door onderbreking der werken door de weersomstandigheden.

Tegelijkertijd met deze werken wordt ook de herinrichting van het kruispunt Prins Boudewijnlaan - Drie Eikenstraat uitgevoerd. Door onze tussenkomsten werden hier belangrijke verbeteringen in het ontwerp aangebracht die vooral de veiligheid van de fietsers en de voetgangers ten goede komen.

B. Het tweede deel Drie Eikenstraat, vanaf E10 naar Doornstraat, wordt in september 1981 eindelijk aanbesteed. Hier ook werden speciale voorzieningen getroffen om voetgangers en fietsers gescheiden te houden van het baanverkeer.

C. De moeilijkheden op de Prins Boudewijnlaan, door het voorlopig uitschakelen van het verkeer op de E10, blijven, op enkele uitzonderingen na tijdens de spitsuren, in normale orde.

De snelle vooruitgang van de werken op de E10 laten verhopen dat de streefdatum van 31 augustus als einddatum kan behouden blijven.

Vanaf 1 september wordt het verkeer op de E10 op de twee baanvakken gebracht, zodat de reeds gevoelige vermindering van de verkeersdrukke vóór 1 juli nog zal verbeteren.

11de Feeëriek Basiliëconcert



Op vrijdag 9 oktober 1981 te 20.15 uur gaat in de Basilië Onze-Lieve-Vrouw-van-Lourdes het 11de Feeëriek Basiliëconcert door.

Dit totaalspektakel met een sfeer vol lichtspel omvat dans, koor- en harpmuziek en wordt geschraagd door het wereldberoemd blazersensemble van Theo Mertens.

Prijsvraag voor kunstenaars

Vanwege de V.Z.W. Centrale Dienst Toemeka, (TOEgankelijkheid van de MEdia voor KAnsarmen) kregen we mededeling dat een originele prijsvraag wordt uitgeschreven voor alle kunstenaars, die in «het jaar van de gehandicapten», een creatieve bijdrage willen leveren tot de maatschappelijke integratie van volwassen, licht en matig mentaal gehandicapten.

De prijsvraag richt zich tot kunstenaars, actief in het zeer brede artistieke veld van literatuur, toneel, T.V., film, muziek en beeldende kunst.

De prijsvraag wordt georganiseerd in samenwerking met de Nationale Stuurgroep voor het Jaar van de Gehandicapten, en onder de auspiciën van Minister Gaston Geens, Voorzitter van de Vlaamse Executieve, de Staatssecretarissen De Backer en Steyaert en de Koning Boudewijnstichting.

Bijkomende informatie kan ingewonnen worden op het Gemeentesecretariaat waar een nota ter inzage ligt van de geïnteresseerde kunstenaars of rechtstreeks bij de animator van het project:

Jan Das,
Groeneweg 151
3030 Heverlee - tel. 016/22.44.48.

50-Plusers Edegem

Het zomerverlof is weldra achter de rug en dit is het moment voor de 50-Plusers van Edegem om terug in actie te treden.

Zij starten op 20 september a.s. en dan telkens om de 14 dagen op zondagnamiddag met een verscheidenheid van activiteiten zoals Volksspelen, Volksdansen, Ontspanningsturnen, Netbal, Yoga, Petanque, Fietstocht, Fit-O-Meter, Wandelingen, Badminton, Tafeltennis,... en tot slot een uitstapje naar minder bekende oorden.

De kosten voor een reeks rekreatiesportactiviteiten (de uitstap niet inbegrepen) bedragen 350 fr., verzekering inbegrepen.

Wij hopen alle leden van vorig jaar terug te mogen ontmoeten samen met alle nieuwe belangstellenden.

Voor inschrijvingen en verdere inlichtingen kunt zich wenden tot:

- Mevr. T. Goossens-Luyckx, Oude-Godstraat 107, Edegem (tel. 57.07.32);
- Dhr. A. De Roeck, Administratief Centrum, Kon-tichstraat 19, Edegem (tel. 57.78.43).

DOE MEE AAN DEZE SPORT+AKTIE, ZO BLIJFT U JONG EN FIT.

Rekening 1980

In uitvoering Planning '78-82

- Om onze belastingstructuur zo laag mogelijk te houden, ten overstaan van de te verwezenlijken infrastructuurprojecten, en steeds stijgende lopende uitgaven, werd in 1977 door het College van Burgemeester en Schepenen beslist, de toekomstige inkomsten en verantwoorde uitgaven te projekteren in een **vijfjarenplan '78-82**.

Elke jaarrekening is bijgevolg een éénjaarlijkse voortschrijdende uitvoering van de planning '78-82.

Aan de hand van de resultaten der rekeningen, wordt elk jaar de planning «bijgestuurd» en de nog te realiseren projecten en uitgaven naar hun haalbaarheid onderzocht. De beslissingen hiervan vormen het **Bijsturingsdocument van de Planning '78-82**.

Tot nog toe werd door de **Planning** én de **Bijsturingen** bevestigd dat onze belastingvoeten op verantwoorde wijze en wel degelijk zo laag als mogelijk werden vastgelegd.

- Rekening 1980.

2.1. Gewone Dienst — lopende verrichtingen (Rechten)

Ontvangsten	305.456.123 fr.
Uitgaven	276.919.160 fr.

Saldo	28.536.963 fr.
(Planning '78-82)	33.378.000 fr.)

Voor het **eigen dienstjaar** stegen de **uitgaven** t.a.v. 1979 met 18% terwijl de **ontvangsten** voor het dienstjaar 1980 slechts stegen met 8%.

De «vertraagde» stijging der ontvangsten is voornamelijk te wijten aan een verminderde opbrengst der belastingen, vermoedelijk als gevolg van:

- vertraagde inning der nationale belastingontvangsten als gevolg van nieuw fiscaal regime;
- belastingverlagingen door decumulatie en splitsing der inkomsten;
- verhoogde werkloosheidscijfers.

Deze afzwakking in belastingopbrengst was in de planning voorzien, zij het dan iets vroeger doch niet in zulke mate.

De uitgaven vertonen — binnen de strenge overheidsbeperkingen en de uitvoering van het beleidsprogramma inhoudende — een normaal verloop.

2.2. Buitengewone Dienst — Investeringsverrichtingen (Rechten)

Ontvangsten	240.180.978 fr.
Uitgaven	216.960.608 fr.

Saldo	23.220.370 fr.
(Planning '78-82)	17.325.000 fr.)

Het batig saldo in de Buitengewone Dienst, is vooral het gevolg van de verschuiving naar werkjaar 1981, van projecten welke met eigen middelen worden gefinancierd en bijgevolg niet in de Rekening '80 werden opgenomen. Het merendeel dezer projecten vindt men voor uitvoering terug in de begroting 1981.

Hoewel voornoemd saldo geldig is voor de Rekening '80, mag dit niet aanzien worden als een werkelijk overschot van het beleid, gezien deze gelden in de loop van het jaar 1981 zullen benut worden.

- Wanneer we onze rekening vergelijken met de nationale cijfers van de gemeenterekeningen krijgen we het volgende beeld:

Gewone Dienst (Rechten) Economische Indeling

	Rekening Edegem 1980	Tot. België Gemeenteuitg. 1980 ¹⁾
a. Personeelskost	41	48,4
b. Werkingskost	18	14,2
c. Overdrachten en betoelagingen	21	9,8
d. Leningslast	20	27,6

Totaal Gewone Dienst 100 100

¹⁾ Bron Stat. Min. van Binnenlandse Zaken Jaarverslag '80, Gemeentekrediet van België.

Daar personeel en leningslast normaal geen samen-drukbaar uitgavenposten heten, kan men stellen dat gemiddeld in België 76% van de gemeenteuitgaven niet mobiliseerbaar zijn, terwijl dit voor Edegem nog slechts 61% betekent of m.a.w. praktisch 40% van onze uitgaven kunnen ingekort worden tegen minder dan 25% voor het nationaal gemiddelde.

Bij een gegeven belastinginkomst betekent dit dat Edegem gevoelig elastischer en soepeler zijn uitgaven kan hanteren dan het merendeel van de andere gemeenten.

3.2. Gewone dienst — Functionele Indeling (Rechten)

	Rekening Edegem 1980	Tot. België Gemeenteuitg. 1980
Primaire uitgaven (Administratie en veiligheid)	28,7	30,3
Secundaire uitgaven Verkeer - wegen Hygiëne - voeding Ontsmetting - reiniging Milieubescherming	31,7	31
Tertiaire uitgaven Onderwijs - Eredienst Sociale Hulp en Gezin	25,6	30,1
Quartaire uitgaven Volksontwikkeling en -kunst, Recreatie Groenvoorziening	14	8,6
TOTAAL	100	100

Deze tabel toont aan hoe de uitgaven relatief verdeeld zijn volgens de aard der behoeften in de gemeente(n) aanwezig.

Primair en Secundair niveau zijn nagenoeg gelijklopend.

De aandacht voor tertiaire uitgaven ligt nationaal gemiddeld hoger, wellicht onder invloed van zware deficits van de OCMW's en ziekenhuizen, het zware onderhoud van de monumenten en niet in het minst het lokale onderwijs in grotere steden.

Hoewel Edegem een nagenoeg progressief sociaal beleid voert, blijven de uitgavenpatronen voor deze sector (OCMW - ziekenhuizen - eredienst), gelukkig gezond en redelijk.

Dit laat ons toe een proportioneel redelijk aandeel vrij te maken voor de «mens-ontwikkellende» facetten voor het beleid.

Die uitgaven die het leefklimaat van onze gemeente kwalitatief verbeteren. Hiermede wordt onze aandacht bedoeld voor:

- groenruimten en -onderhoud (Fort V, parken, plantsoenen)
- actieve en passieve recreatie en sport
- cultuurbeleving
- ontspanning.

Hoewel deze uitgaven niet allemaal strict noodzakelijk zijn om gezond in leven te blijven, maken zij juist mee mogelijk

om ons menszijn menselijk en waardig te kunnen beleven en ontwikkelen.

In deze moeilijke tijden zijn juist de mogelijkheden voor een humane beleving meer en meer noodzakelijk.

Dank zij een jarenlange planning, wikken en wegen van inkomsten en uitgaven, kan nu uiteindelijk overgegaan worden tot de verwezenlijking van de gevraagde infrastructuur voor de huidige en volgende generaties.

Wij hopen dat zij er gezond en wel bij mogen varen.

Gemeenteraadszitting

Tijdens de gemeenteraadszitting van 25 juni 1981 kwamen voornamelijk volgende punten aan de orde:

- Aangaan van volgende leningen bij het Gemeentekrediet van België:
 - a. 2.600.000 fr. — 5de schijf voor aankoop van Fort V;
 - b. 2.055.000 fr. — Lot 1: instandhoudingswerken restauratie Sint-Antoniuskerk (gemeentelijk aandeel);
 - c. 683.000 fr. — Lot 2: thermische installatie restauratie Sint-Antoniuskerk (gemeentelijk aandeel);
 - d. 529.000 fr. — Lot 3: elektrische installatie restauratie Sint-Antoniuskerk (gemeentelijk aandeel);
 - e. 5.821.000 fr. — wegen- en rioleringswerken Drie Eikenstraat — vak Prins Boudewijnlaan/E10 (gemeentelijk aandeel).
- Overname van de Aangenomen Bibliotheek O.-L.-Vrouw Onbevlekt Ontvangen en de Vrije Openbare Bibliotheek Tijd door de gemeente.
- Verhoging van de gemeentelijke geboortepremie en de gemeentelijke adoptiepremie met 50% waardoor de premies worden vastgesteld op 1.200 fr. voor het eerste kind, 1.500 fr. voor het tweede en 1.800 fr. voor het derde en volgende kinderen in een gezin.
- Vaststelling van de volgende politieverordeningen:
 - a. Garden Citylaan: invoeren eenrichtingsverkeer van de de Buletlaan naar de D'Heldtlaan en halfmaandelijks beurtelings parkeren;
 - b. Romeinse Put: invoeren parkeerverbod over 10 meter aan weerszijden van de uitrit van de ondergrondse garage van het appartementsblok «Trevi Romana».
- Goedkeuring van de lastvoorwaarden, plannen en raming t.b.v. 6.730.738 fr. voor het verbouwen en inrichten van hangar 44 - Fort V.
- Goedkeuring voor het opmaken van een ontwerp voor het verbouwen en uitbreiden van het «Hof ter Elst» als muziekacademie en vaststelling van het ereloon van de ontwerper en de contractuele voorwaarden.
- Goedkeuring voor het opmaken van een ontwerp voor het aanleggen van een parkzone in het centrum van Edegem en vaststelling van het ereloon van de ontwerper en de contractuele voorwaarden.
- Goedkeuring van de lastvoorwaarden en ramingen t.b.v. 145.000 fr. en t.b.v. 165.000 fr. in varianten voor het leveren van schoolmeubelen.
- Goedkeuring van lastenboek, plan en raming t.b.v. 1.475.450 fr. voor het heraanleggen van een voetbalterrein Fort V.

- Goedkeuring van lastvoorwaarden, plan en raming t.b.v. 282.533 fr. voor het uitvoeren van aanpassingswerken Oude-Godstraat/Edegemsestraat op de kruispunten met de Rombaut Keildermansstraat en de Molenlei.

- Experimentele aanbreng van snelheidsbeperkers in de volgende woonstraten: Leeuwerikenlei, Zwaluwenlei, Hagedoornlei, Firmin Deprezlaan, Willem Kerricxstraat, Renaat de Rudderlaan, Joe Englishlaan, Paul Gilsonlaan, Andreas Vesaliuslaan, Leopold III-lei en Rotenaard.

- Goedkeuring van lastvoorwaarden, plannen en raming t.b.v. 930.900 fr. voor het aanleggen van een uitweg voor de brandweer tussen Herfstlei en Boniverlei.

- Goedkeuring van de Gemeenterekening 1980 — Gewone Dienst

in rechten

Ontvangsten	305.456.123 fr.
Uitgaven	276.919.160 fr.
Boni	28.536.963 fr.

in speciën

Ontvangsten	295.871.312 fr.
Uitgaven	260.781.213 fr.
Boni	35.090.099 fr.

- Goedkeuring van de Gemeenterekening 1980 — Buitengewone Dienst.

in rechten

Ontvangsten	240.180.978 fr.
Uitgaven	216.960.608 fr.
Boni	23.220.370 fr.

in speciën

Ontvangsten	152.148.263 fr.
Uitgaven	117.147.141 fr.
Boni	35.001.122 fr.

- Goedkeuring van de Gemeenterekening 1980 — Fondsen en Dienst voor Orde.

in speciën

Ontvangsten	145.040.560 fr.
Uitgaven	119.368.230 fr.
Boni	25.672.330 fr.

Immaculata viert 1956 - 1981



Vijfentwintig jaar geleden wapperden de feestvlaggen op en rond het terrein van het pas opgerichte rustoord «Immaculata».

Vandaag, een kwart eeuw later, herdenken wij het heugelijke feit, dat Edegem als eerste gemeente van het land, uit de puin van de verwoestingen door een V-bom in 1945, er in geslaagd was een ultra-modern rustoord te doen heroprijzen, dat zijns gelijke niet had.

Velen zullen zich dit gebeuren nog herinneren of misschien nog een impressie bewaard hebben over het grote comfort, dat toen als zeer progressief werd bestempeld.

Gedaan met de aparte zalen voor mannen of vrouwen uit het oude Gods-Gasthuis. Nu waren het dubbele kamers voor echtparen op het gelijkvloers, individuele kamers op de eerste verdieping voor vrouwen en individuele kamers voor mannen op de tweede verdieping.

Wat een vooruitgang ! Wat een luxe !

Gedaan met het onderscheid tussen betalenden en behoeftigen. Iedereen kreeg toen reeds de kans op een menswaardige oude dag, onafgezien van zijn vermogen, zijn gezondheid of geluk.

In Edegem liep men reeds vooruit op de wet van juli 1976, die voor het eerst het begrip «menswaardig» vermeldt.

Wat een durf ! Wat een dynamisme !

Proficiat aan de initiatiefnemers en aan de bouwers, maar vooral dank aan de belastingbetalers en de milde schenkers.

Zij hebben aan honderden uit onze gemeente de kans geboden:

- gebruik te maken van deze unieke instelling, met haar prima verzorging,
- te genieten van het grote levenscomfort met al zijn nieuwe snufjes,
- hun leven zinvol te maken tot het einde.

De tijd staat echter niet stil ! Wat vijfentwintig jaar terug vooruitstrevend was, is nu nog doodgewoon, soms zelfs niet meer toereikend, volgens de huidige normen.

Maar Edegem zou Edegem niet zijn als het bij de pakken was gaan zitten. Gestadig heeft men gezorgd om met zijn tijd mee te gaan en een antwoord te vinden op de vragen

van nu. Of beter nog, het is op de tijd dikwijls vooruit.

Meer en meer is men zich gaan toeleggen op «de mens» in de mens en is men van het standpunt vertrokken, dat de levenskelk op de pensioenleeftijd niet half-leeg is, maar nog half-vol en dat het vooral geen bittere kelk «hoeft» te zijn, maar wel heel wat anders «kan» zijn.

Niets wordt onverlet gelaten als het erom gaat de mensen van onze gemeenschap gelukkig te maken, hun leven te beveiligen en het zinvol te maken.

Hierin hopen wij te slagen bij middel van:

- een prima verzorging, dank zij zeer toegewijd personeel,
- een goede fysieke conditie, dank zij bezielende therapeuten,
- een blinkende woongelegenheden, dank zij gedienschtig schoonmaakpersoneel,
- een degelijke huisvesting, dank zij geschoolde onderhoudsmensen,
- een rijk gevarieerde tafel, dank zij bekwame keukenspieten,
- een gezonde ontspanning, dank zij jeugdige animators,
- een gezellig cafetaria, dank zij bevallige dienststers,
- een reizende gemeenschap, dank zij trouwe begeleiders,
- een geestelijke begeleiding, dank zij een overtuigend aalmoezenier,
- een degelijke administratie, dank zij een staf van medewerkers,
- een verantwoord beheer, dank zij actieve raadsleden,
- een verzekerd bestaan, dank zij een begripend Gemeentebestuur.

En alsof dit alles nog niet volstond, gaan wij verder op de ingeslagen weg; steeds intenser, steeds meer, steeds beter !

Kom zien en overtuig U zelf.

Wij houden opendeur op 26 en 27 september 1981, telkens van 14 tot 17 uur. Het voltallig personeel, de leden van de Raad van het O.C.M.W. en hun voorzitter heten U hartelijk welkom.

Tot binnenkort !
L. VAN DER AA,
Voorzitter.

Bejaardenfeest 1981 — «Liedjes van Toen»



Zoals naar gewoonte richt het gemeentebestuur ook dit jaar weer een speciale ontspanningsnamiddag in voor de Derde Leeftijd.

Als wij schrijven «speciaal» dan bedoelen wij hier eigenlijk «zeer speciaal», want op **dinsdag 15 september** zal niemand minder dan **Jan Theys**, samen met zijn groep gekende artiesten, U in de **Gemeentelijke Sporthal «Den Willecom»** vergasten op een geweldig programma «Liedjes van Toen».

Deze knal-namiddag wordt U aangeboden in het teken van de viering van het 10-jarig bestaan van de Gemeentelijke Bejaardenraad, die tot hertoe steeds de organisatie van de bejaardenfeesten op zich nam, en onder auspiciën van het Gemeentekrediet van België.

Kaarten zijn te verkrijgen bij de Voorzitter of Secretaris van uw bond, en tevens op het gemeentebestuur, Administratief Gebouw, Kontichstraat 19, bij de receptie in de hal, **vanaf maandag 27 augustus a.s.**

De prijs van de kaarten, die een nummer bevatten voor de tombola, bedraagt 10 fr. Ieder aanwezige mag slechts in het bezit zijn van 1 kaart.

Een busdienst zal ingelegd worden naar de sporthal. De uren en vertrekplaatsen van de autobus vindt U afgedrukt achteraan de toegangskaarten.

Wij wensen alle bejaarden alvast veel muzikaal genot en aangename herinneringen aan toen !

Mededeling

Door de Stad Leuven wordt een prijsvraag uitgeschreven ter bevordering van de schilderkunst.

De kandidaten moeten bij hun inschrijving de leeftijd van 18 jaar hebben bereikt en moeten hun aanvraag tot deelneming overmaken aan de Heer Burgemeester van de Stad Leuven vóór 1 september 1981.

Het reglement van deze wedstrijd ligt ter inzage op de Dienst Secretariaat in het Administratief Centrum, Kontichstraat 19, Edegem.

Gemeentelijke informatiegids

Met genoegen kunnen we mededelen dat eerlang de nieuwe editie van onze gemeentelijke informatiegids zal verschijnen onder de titel «Edegem, dienstverlening van A tot Z».

Deze gids, die hoofdzakelijk een informatieve opdracht heeft, wordt op 10.000 exemplaren gedrukt en gratis verspreid bij alle inwoners en belangstellenden. Hij vormt voor onze gemeente en haar adverteerders een uitstekend publiciteitsmedium. Een afgevaardigde van de uitgevermaatschappij (drager van een aanbevelingsbrief van het gemeentebestuur) zal vanaf 3 augustus de zelfstandigen bezoeken om hen een kans te geven zich voor te stellen in deze brochure.

Belangstellenden, die eventueel geen bezoek mochten ontvangen en publiciteit wensen te maken in deze nieuwe editie van onze gemeentegids, kunnen zich steeds wenden tot het Gemeentesecretariaat, Kontichstraat 19 (Tel.: 57.78.43).

10 jaar Sportiva-Edegem

SPORT- EN RECREATIENAMIDDAG OP ZATERDAG 26 SEPTEMBER 1981

Sportiva-Edegem, de organisatie tot bevordering van de sport voor de vrouw, breekt met de traditionele wandelingen en nodigt de Edegemse dames en juffrouwen vanaf 16 jaar uit op een gratis feestelijke sport- en recreatienamiddag in het domein Fort V. Bijeenkomst aan de hoofdingang, Fort V straat, om 14.30 u.

Met algemene turnoefeningen, volkssporten, balspelen en volksdans wordt deze namiddag in een gezellige sportieve geest doorgebracht onder leiding van bekwame monitoren om te eindigen met een korte receptie.

Mevrouw, Juffrouw, «Edegems Sportgemeente» rekent die dag op U !

Inschrijvingen vooraf door middel van onderstaand inschrijvingsformulier ten laatste op 15 september terug te bezorgen bij Mevr. T. Goossens-Luyckx, sportgangmaakster, Oude-Godstraat 107, Edegem (tel. 57.07.32), waar ook alle verdere inlichtingen kunnen verkregen worden.

INSCHRIJVINGSFORMULIER VIERING 10 JAAR SPORTIVA-EDEGEM

Ondergetekende,

wonende te Edegem,

zal deelnemen aan de sportnamiddag op 26 september 1981 en zal aanwezig zijn op de receptie.

(handtekening)

Nieuwe snelle hulpwagen voor onze brandweer



In juni werd door het Ministerie van Binnenlandse Zaken een prachtige nieuwe reddingswagen overgemaakt aan de Gewestelijke Brandweer van Edegem.

Deze uiterst snelle hulpwagen is voorzien van het allernieuwste materiaal en is bestemd voor het redden van personen op de baan, in de woning of in een bedrijf. Onder de uitrusting vermelden we o.a. twee reddingsscharen, een volledige protopowerset, een tirlforset, pneumatische zaag en pneumatische beitels, een snijschijf voor ijzer en beton, een snelle wegafbakening, een lichtmast van 6 m. met twee halogeenschijnwerpers van elk 1500 W., reanimatie, een stroomgroep van 5 KVA, een kettingzaag, allerlei klein materiaal en verlichtingsmiddelen, twee persluchtmaskers, een koffer voor eerste hulp, enz.

Enkele karakteristieken van de wagen: automatische versnellingsbak, 5,8 liter, 8 cilinders in V, 165 DIN Pk, Merk: Chevrolet.

Bij het overhandigen van de wagen aan de brandweer, werd een kleine plechtigheid georganiseerd. In tegenwoordigheid van de officieren en al de manschappen, werd de wagen gedoopt uiteraard met een fles bronwater. Meter was de echtgenote van de Burgemeester. De wagen draagt nu de naam «Margriet».

Ter informatie kunnen wij U nog mededelen dat de levering van een nieuwe transportbrandweerwagen door het Ministerie in het vooruitzicht gesteld werd.

Talenpracticum 1981/1982

De nieuwe reeksen vangen aan vanaf **MAANDAG 14 SEPTEMBER 1981**. Zij hebben plaats in de **gemeentelijke gemengde basisschool, Andreas Vesalius, Kontichstraat, 21 te Edegem**.

Het **inschrijvingsgeld** is vastgesteld op **1.000 fr.** voor een reeks van **25 lessen van elk 1 1/2 u.**, met een **minimum** aantal inschrijvingen van **15 leerlingen** per reeks voor het **1ste leerjaar**, **12 leerlingen** voor het **2de leerjaar**, **10 leerlingen** vanaf het **3de leerjaar**.

Voor **gepensioneerden** bedraagt het **inschrijvingsgeld** slechts **500 fr.**

De voorlopige planning is als volgt:

Maandag	Engels	8.45 u. - 10.15 u.	1ste jaar	Mevr. Versluys Mevr. Versluys M. Van der Sande M. Van der Sande
		10.15 u. - 11.45 u.	2de jaar	
		19.00 u. - 20.30 u.	4de jaar	
Dinsdag	Nederlands voor anderstaligen	20.30 u. - 22.00 u.	3de jaar	M. Pensaert M. Devroye M. Devroye
		14.00 u. - 15.30 u.	3de jaar	
		19.00 u. - 20.30 u.	2de jaar	
Woensdag	Engels	20.30 u. - 22.00 u.	4de jaar	M. Verbruggen M. Verbruggen M. Van Eygen
		19.00 u. - 20.30 u.	2de jaar	
		20.30 u. - 22.00 u.	1ste jaar	
Donderdag	Spaans	20.30 u. - 22.00 u.	3de jaar	Mevr. De Lelie Mevr. Deckers Mevr. Deckers
		8.30 u. - 10.00 u.	3de jaar	
		10.00 u. - 11.30 u.	4de jaar	
Vrijdag	Frans	19.00 u. - 20.30 u.	5de jaar	M. Sanspeur M. Sanspeur
		20.30 u. - 22.00 u.	2de jaar	
		19.00 u. - 20.30 u.	1ste jaar	
Vrijdag	Spaans	20.30 u. - 22.00 u.	2de jaar	M. Sanspeur M. Sanspeur
		19.00 u. - 20.30 u.	2de jaar	

* Bij gebrek aan interesse voor een 5de jaar, zal een cursus 1ste jaar doorgaan.

Inschrijving:

Mogelijkheid tot inschrijven en betalen vanaf heden, met onderstaande strook, op het secretariaat Kontichstraat 19, 2de verdieping, met vermelding «Talenpracticum».

De plaatsen voor de cursussen worden toegewezen volgens betalingsdatum van het inschrijvingsbewijs.

Voor verdere inlichtingen kan men tevens telefonisch terecht op het secretariaat tel. 57.78.43 — binnenpost 212 — Mevr. Van der Auwera.

Opmerking:

De vroeger ingerichte cursus Engels voor gevorderden, op maandag 10.15 u., gegeven door M. Verbruggen, gaat niet meer door.

Naam: Voornaam:

Echtgen. van

Adres: Tel.

Gevolgd cursus:

Wenst te volgen: Frans - Duits - Engels - Spaans - Nederlands voor anderstaligen.

(Keuzetaal onderlijnen a.u.b.)

Dag: Uur:

Handtekening:

De Gemeentelijke Openbare Bibliotheek

(in oprichting)

Op 1 augustus II. startte de Gemeentelijke Openbare Bibliotheek in het oude gemeentehuis (1ste verdieping), met medewerking van de overgenomen vrije bibliotheken «Onze-Lieve-Vrouw Onbevlekt Ontvangen» en «Tijl».

Voorlopig is ze geopend tijdens de volgende uren:

- maandag, dinsdag, woensdag en donderdag van 18.30 u. tot 20.30 u.;
- zaterdag van 15 u. tot 17 u.;
- zondag van 9.30 u. tot 11.30 u.

De ontlening is voorlopig als volgt gereguleerd:

- inschrijvingsgeld: 25 fr.;
- ontleningsgeld: 3 fr. per boek per 3 weken;
- boeten: 5 fr. per boek per week;
- waarborg voor werken van meer dan 750 fr.: 20% van de waarde (= een minimum van 150 fr.).

Preventief kankeronderzoek

Dank zij de welwillende medewerking en de toewijding van de geneesheren van onze gemeente, die gedurende twee maanden tot uw dienst staan, met de steun van het gemeentebestuur en in samenwerking met de Dienst voor Vroegtijdige Kankeropsporing, wordt vanaf **1-10-1981** in onze gemeente een campagne georganiseerd voor opsporing van gebeurlijke gezwelziekten.

Alle dames boven de 30 jaar kunnen zich vanaf **1-10-1981** bij een plaatselijke geneesheer van hun keuze laten onderzoeken voor dit gespecialiseerd onderzoek, dat gebeurt zonder bijkomende kosten van de betrokkene.

Gemeentelijke Muziekacademie Wilrijk — Bijafdeling Edegem

Gevestigd:

- Cultureel Centrum, Drie Eikenstraat 16, Edegem.

Direkteur:

- Dhr. Herman Verschraegen.

Disciplines:

- Notenleer, gespreid over 5 schooljaren, voor jongens en meisjes vanaf 8 jaar.
- Apart onderricht voor volwassenen.
- Instrumenten: piano, dwarsfluit, viool, klarinet, trompet, bazuin, saxofoon, gitaar, accordeon.

Kostprijs:

- Het onderwijs is volledig GRATIS.

Verlofregeling:

- Dezelfde als in het lager en middelbaar onderwijs.

Inschrijvingen:

Op het secretariaat van de muziekacademie:

- Dinsdag 1 september: 17.30 u. - 20.30 u.
- Woensdag 2 september: 17.30 u. - 20.30 u.
- Donderdag 3 september: 17.30 u. - 20.30 u.

Inlichtingen:

- Tijdens de inschrijvingsdagen op bovenvermelde uren. Tel. 57.42.01.
 - Na deze data: op de muziekacademie na 17.30 u. Tel. 57.42.01.
-



Tentoonstellingskalender

19 september tot 11 oktober:

17 oktober tot 8 november:

14 november tot 6 december:

12 december tot 27 december:

OUDE JAPANESE KUNST

MARC DE GROOT

ROBERT BORRET

CYRIEL D'HUYVETTER

Openingsuren:

Zaterdag - zondag 10 - 12.30 u. en 14 - 18 uur.

Woensdag 14 - 17 uur en vrijdag 14 - 16uur.

Huis Hellemans is gratis toegankelijk en een bezoek loont de zeker de moeite.

IK GA OOK
NAAR ONZE
GEMEENTESCHOOL





EDEGEM

INLICHTINGSBLAD UITGEGEVEN DOOR HET GEMEENTEBESTUUR

(verschijnt 10x per jaar)

nr 74 september-oktober 1981

ZATERDAG 14 NOVEMBER 1981 TE 21 UUR

14^e Bal van de Burgemeester van Edegem

Showband LOU ROMAN
met T.V.-vedetten
NICOLE & HUGO

Bodega: THE NEW SET

Reuze Tombola met meer dan 300 prijzen

GEMEENTELIJKE SPORTHAL — «DEN WILLECOM» — TERELSTSTRAAT

HET INRICHTEND KOMITEE

onder het Erevoorzitterschap van
Leo TINDEMANS,
volksvertegenwoordiger,
voormalig eerste-minister,
Jan VAN DEN KERKHOF,
burgemeester

Toegangskarten aan 150 F, die recht geven op
voorbehouden plaatsen, kunnen besteld wor-
den door Uw bijdrage te storten op postreke-
ning 000-0492187-09 «Bal van de Burgemees-
ter» tot uiterlijk 6 november 1981.

Toegangskarten aan 120 F zijn te verkrijgen
door storting op voormelde postrekening, ook
op de verscheidene gemeentediensten vanaf
20 oktober a.s. en aan de ingang van de zaal.

NODIGT U VRIENDELIJK UIT...

op het jaarlijks GEMEENSCHAPSFEEST
waarvan de volledige opbrengst
ten goede komt aan de **karikatieve
en socio-kulturele werken**
van de gemeente

Deuren te 20.30 uur.

Gelieve bij bestelling van uw karten de **strook
te gebruiken die op de voorlaatste bladzijde**
staat afgedrukt.

Gemeenteraadszitting

Tijdens de gemeenteraadszitting van 1-10-1981 werden als voornaamste agendapunten behandeld:

- Ontslag op eigen verzoek van de heer Jean Willems als Schepen en Raadslid.
- Eedaflegging en aanstelling als Gemeenteraadslid van Mevr. E. Malherbe, echtgenote Wens, wonende Jan Ockeghemstraat 24.
- Verkiezing en aanstelling van de heer Jan Bonjean, wonende Joe Englishlaan 34, als Schepen.
- Vaststelling van de facultatieve vrije verlofdagen voor de gemeenteschool, nl. 28 mei 1982 — 1 juni 1982 en 21 juni 1982.
- Overname van de aangenomen Bibliotheek O.-L.-Vrouw Onbevlekt Ontvangen en de Vrije Openbare Bibliotheek Tijl door de gemeente.
- Aangaan van de volgende leningen bij het Gemeentekrediet van België:

— Dienstlokalen Openbare Werken	13.043.000 fr.
— Wegeniswerken rond Fort V	20.557.000 fr.
- Verlenen van een thesaurielening door het Gemeentebestuur aan het O.C.M.W. t.b.v. 15.000.000 fr.
- Goedkeuring van de Rekening 1980 van het O.C.M.W.
- Vaststelling van volgende politieverordeningen op het verkeer:
 - Ernest Staesstraat
 - Tony Bergmannstraat
 - Sorbrechtshofstraat
invoeren van halfmaandelijks beurtelings parkeren.
 - Minervastraat: parkeerverbod langs de onbebouwde zijde, parkeren langs de bebouwde zijde, deels op het trottoir, deels op de rijbaan.
 - Philips de Monteplein: éénrichtingsverkeer langs de onpare zijde, vanuit de Valentina Le Delierstraat naar de Adriaan Willaertstraat.
- Goedkeuring van een overeenkomst met Amutra voor de oprichting van een trammuseum in loods 42 op Fort V.
- Aankoop van een woning in de Herfstlei.
- Goedkeuring van lastenkohier, plans en bestek, voor de heraanleg van een gedeelte van de Hovestraat, in mozaïekkeien, tussen Strijdersstraat en Doelveldstraat.
- Goedkeuring van het lastenboek voor aankoop van bureelmeubelen voor het politiegebouw.
- Goedkeuring van het lastenkohier en plannen voor aanleg van een gedeelte van Rotenaar.
- Goedkeuring van het lastenkohier voor grote herstelling aan het dak van het gemeentelijk zwembad.

Nieuwe taakverdeling in het Schepencollege

Door het ontslag, op eigen verzoek, van de heer Jean Willems, als schepen en raadslid, en de aanstelling van de heer Jan Bonjean als nieuwe schepen, werden in zitting van het Schepencollege van 5-10-1981 de taken als volgt verdeeld:

Burgemeester Jan van den Kerkhof:

Brandweer - veiligheid - politie en openbare werken.

Onder openbare werken ressorteert:

Ruimtelijke ordening - B.P.A.'s - stedenbouw - verkavelingen - bouwtoelagen - ontwerpen van openbare werken - aanbestedingen - werken door aannemer - begraving - ontgraving - grafconcessies - grondbeleid - hinderende inrichtingen - nutsvoorzieningen.

Zitdag: Dinsdag van 10 tot 12 u. en van 14 tot 16 u.
Hoofdingang Administratief Centrum - Kontichstraat 19 - 2de verdieping.

Zaterdag van 9 tot 12 u. - Secretariaat Burgemeester.
Hoofdingang Administratief Centrum - Kontichstraat 19 - 1ste verdieping.

1ste Schepen: L. Aerts-Lietaer:

Schepen van Sociale Zaken - Gezin en Onderwijs - Coördinator O.C.M.W. - Burgerlijke Stand.

Zitdag: Dinsdag en vrijdag van 9.30 tot 12.30 u.
Hoofdingang Administratief Centrum - Kontichstraat 19 - 1ste verdieping.

2de Schepen: R. Rumes:

Schepen van Financiën, Planning en Ontwikkelingssamenwerking.

Zitdag: Donderdag van 15 tot 17 uur.
Zijingang Administratief Centrum - Kontichstraat 19 - 1ste verdieping.

3de Schepen: C. Steenhoudt-Bosteels: Schepen van Cultuur.

Zitdag: Donderdag van 15 tot 17 uur.
Zijingang Administratief Centrum - Kontichstraat 19 - 1ste verdieping.

4de Schepen: R. Cauberghe: Schepen van Jeugd en Sport.

Zitdag: Dinsdag van 19 tot 20 u.
Zijingang Administratief Centrum - Kontichstraat 19 - 1ste verdieping.

5de Schepen: J. Bonjean:

Schepen van Gemeentewerken.

Onder gemeentewerken ressorteert:
Openbare reinigingsdienst - herstelling en onderhoud straten, pleinen en roieringen door eigen personeel - onderhoud parken en plantsoenen - speelpleinen met speeltuigen - onderhoud groen en aanplantingen - sportvelden - onderhoud gebouwen door eigen personeel - voorbereiden en logistieke hulp bij evenementen en plechtigheden.

Zitdag: Dinsdag van 20 tot 21 u.
Zijingang Administratief Centrum - Kontichstraat 19 - 1ste verdieping.

Andere afspraken kunnen tijdens de kantooruren telefonisch gemaakt worden:

- voor de Burgemeester op het nummer 57.78.40, dhr. J. Bos;
- voor de Schepenen op het nummer 57.78.41, dhr. M. Van Meerbeek.
of schriftelijk.

Dagen van bezinning 1981 Verzoening — Vrede — Herdenking

7 november — 20.00 uur

Hulde aan de gefusilleerden van de oorlog 1914-1918 op het Fort V.

Deze plechtigheid staat in het teken van hen die hun leven hebben gegeven opdat wij in vrede en vrijheid in ons geliefd Vaderland zouden kunnen leven.

De plechtigheid is voorzien als volgt:

19.30 u. — bijeenkomst op het Kerkplein (gelegen tussen het Fort V en de Prins Boudewijnlaan);

19.45 u. — vertrek van de optocht met vaandels en bloemstukken;

20.00 u. — plechtigheid aan het monument op Fort V.

11 november — 10.00 uur

Herdenking van de Wapenstilstand.

Plechtige Eucharistieviering in de Basiliek O.-L.-Vrouw van Lourdes, Hovestraat, gevolgd door bloemenhulde aan het monument der gesneuvelden op de begraafplaats en aan het monument in de Vrijwilligersstraat met de medewerking van de Kon. Fanfare St.-Rosalia.

15 november — 10.45 uur.

Te Deum en gebed voor de Koning in de Basiliek O.-L.-Vrouw-van-Lourdes (na Eucharistieviering van 10.00 uur).

Groeperingen die bloemen wensen neer te leggen tijdens de voormelde plechtigheden worden vriendelijk verzocht dit **VOORAFGAANDELIJK** schriftelijk mede te delen aan het Gemeentebestuur, dienst Secretariaat.

11.11.11-aktie

Onze gemeente zal medewerken aan de 11.11.11-aktie welke gericht is op ons hulpproject Kigembe in Rwanda.

Rond de datum van 11 november zullen er verschillende activiteiten plaatsvinden, waarvan de opbrengsten integraal ten goede zullen komen van het project.

Zo is er reeds de medewerking toegezegd van de voetbalvereniging Belgica Edegem Sport, van de rugbyvereniging Rubes en van de Atletiekvereniging Belgica Edegem Sport. Deze sportgroepen zullen op 11 november op het sportstadion in de Jan Verbertlei sportevenementen inrichten waarvan zij de opbrengsten ter beschikking zullen stellen van de werkgroep voor ontwikkelingssamenwerking voor besteding aan Kigembe in Rwanda.

Mogen wij onze bevolking vragen deze activiteiten te bezoeken.

Job-Info-Beurs... voor wie werk zoekt

Op verzoek van het Subregionaal Tewerkstellingscomité Antwerpen-Boom-Mechelen kondigen wij aan dat op vrijdag 13 november van 14.00 tot 19.00 uur en op zaterdag 14 november 1981 van 9.30 tot 14.00 uur in de Handelsbeurs te Antwerpen een tweede Job-Info-Beurs plaatsheeft.

Bedoeling van deze beurs is vraag en aanbod op de arbeidsmarkt direkter bij elkaar te brengen door werkgevers en werkzoekenden rechtstreeks met elkaar te confronteren.

Daartoe zullen een 50-tal bedrijven met een stand tegenwoordigd zijn.

Bent U werkloos ? Zoekt U werk ? Aarzel niet, en breng een bezoek aan de Job-Info-Beurs !

Gemeentelijke tussenkomst aan minder-validen in de abonnementsgelden bij aansluiting op het T.V.-distributienet

Door de gemengde intercommunale voor televisiedistributie Interteve wordt aan minder-validen die vrijgesteld zijn van de radio- en televisietaks een vermindering van 50% toegekend op het normale abonnementsgeld bij aansluiting op het distributienet.

In zitting van 9-8-1979 heeft de Gemeenteraad besloten tevens een gemeentelijke tussenkomst uit te betalen, met ingang van 1-1-1979, aan voormelde minder-validen die vermeld staan op de speciale verzamellijsten van Interteve.

Deze tussenkomst zal gelijk zijn aan het bedrag van de 50%

die tot hertoe door voormelde minder-validen nog diende betaald te worden.

De minder-validen kunnen op die manier genieten van één kosteloos abonnement bij aansluiting op het distributienet.

De minder-validen die menen in aanmerking te komen voor bedoelde tussenkomst verzoeken wij onderstaande strook ingevuld te willen zenden aan het Gemeentesecretariaat, Administratief Gebouw, Kontichstraat 19, 2520 Edegem, en dit uiterlijk op 31 december van dit jaar.

De saneringspremie

(vanaf 1-9-1980 — K.B. 25-8-1980 — B.S. 30-8-1980).

1. De staat verleent een saneringspremie aan particulieren die, in het Vlaamse Gewest,
 - ofwel een ongezonde woning door verbeteringswerken gezond maken
 - ofwel een overbevolkte woning vergroten.

2. Bedrag van de saneringspremie.

Het bedrag van de saneringspremie is vastgesteld op 30% van de geraamde kostprijs der saneringswerken met een maximum van 100.000 F inzover het inkomen van de aanvrager niet meer bedraagt dan 450.000 F (aan te passen aan de index op het ogenblik van de aanvraag). Dit premiebedrag bedraagt slechts 80.000 F als het inkomen niet meer dan 550.000 F bedraagt en 60.000 F als het inkomen niet meer dan 650.000 F bedraagt (aan te passen aan de index op het ogenblik der aanvraag).

In afwijking van de hoger vermelde voorwaarden bedraagt het premiebedrag 50% van de geraamde kostprijs der saneringswerken, met een maximum van 100.000 F als het inkomen de 350.000 F (aan te passen aan de index op het ogenblik van de aanvraag) niet overschrijdt.

De premiebedragen moeten echter met 25% verhoogd worden voor ieder kind ten laste van de begunstigde, alsmede elk kind geboren binnen de 300 dagen van de aanvraag.

Maar steeds mogen de inkomstengrenzen met 30.000 F (aan te passen aan de index op het ogenblik) verhoogd worden, per kind ten laste, met uitzondering van de aanvrager die eigenaar niet-bewoner is. Het premiebedrag zelf kan in GEEN geval meer bedragen dan twee derden van de kostprijs der saneringswerken.

3. Premie voor dubbel glas en regenwaterput.

Voor zover er in de aanvraag om verzocht werd, worden **aanvullende** premies verleend voor:

- het plaatsen van dubbel glas in alle voor bewoning bestemde vertrekken: 15.000 F maximum;
- het plaatsen van een regenwaterput: 5.000 F maximum.

4. Wie kan de aanvraag indienen ?

- de eigenaar-bewoner: verbintenis 5 jaar zelf te wonen
- de eigenaar-niet-bewoner:
 - verbintenis de woning gedurende 5 jaar niet vreemden en de toegekende premie aftrekken van de kosten van de saneringswerken, indien op grond van die kosten een huurverhoging gevorderd wordt.

- de eigenaar-niet-bewoner kan het supplement van 25% per kind of minder-valide **niet** bekomen

— de huurder:

- verbintenis de woning zelf te bewonen
- hij moet een geregistreerde overeenkomst met de eigenaar bij de aanvraag voegen, waaruit blijkt dat hij toelating bekomen heeft om de saneringswerken uit te voeren en voor een bepaalde termijn de woning verder mag bewonen, zonder dat de huurprijs omwille van de saneringswerken verhoogd wordt.

5. Andere voorwaarden.

- a) De saneringswerken moeten minstens 60.000 F bedragen. De uitrusting van de badkamer komt slechts voor maximum 30.000 F in aanmerking.
- b) Toegang moet verleend worden aan de door de Minister aangestelde onderzoeker. Een onderzoek wordt ingesteld bij de aanvang van de werken en na het uitvoeren van de saneringswerken. Op dat ogenblik moeten alle rekeningen voor de werken en de gebruikte materialen voorgelegd worden. De uitbetaling zal gebeuren op basis van deze rekeningen. In geen geval wordt rekening gehouden met facturen die de datum van de aanvraag met meer dan 6 maanden voorafgaan.
Opgelet: Wees voorzichtig met het starten van de werken. Komt de inspectie binnen de 30 dagen na de aanvraag, dan moet de oude toestand nog kunnen vastgesteld worden. Vanaf de 31^e dag na de aanvraag mag men gewoon doorwerken.
- c) De woning mag na uitvoering van de werken niet meer ongezond of overbevolkt zijn.
- d) De werken moeten uitgevoerd zijn binnen een termijn van 3 jaar na toezegging van de premie. De minister kan in bijzondere omstandigheden deze termijn met 6 maanden verlengen.
- e) Een saneringspremie kan eventueel verkregen worden in combinatie met een verwervingspremie van de staat.

6. Aanvraag.

De aanvraag moet gebeuren — liefst vóór de aanvang van de werken — per **aangetekend** schrijven, op de ter beschikking gestelde formulieren, op adres:

Bestuur voor de Huisvesting
Dienst Saneringspremie
Trierstraat 49
1040 Brussel
Tel. 02/230.21.25

7. Over welke werken gaat het hier ?

a) Komen in aanmerking.

Er zijn drie categorieën van werken:
I — werken om te voorzien in de materiële gezonde staat van de woningen

- II — werken betreffende de veiligheid en hygiëne
- III — werken betreffende het gebruik en de bewoning

Categorie I omvat:

- A. Alle werken i.v.m. waterdichtheid.
zoals: waterdicht maken van buitenmuren en kelder, dak, ramen en deuren, planken en tegelvloeren.
- B. Alle werken i.v.m. het voorzien van voldoende toetreding van licht en lucht.
zoals: vergroten, aanbrengen van vensteropeningen, verluchten van kookhoek, aanpassen vertrekken met te lage plafonds, vrijmaken van belemmerde gebouwen
- C. Alle werken tot verbetering van stabiliteit en structuur.
zoals: verstevigen funderingen, dragende buiten- en binnenmuren, dakwerk, vloeren, herindeling vertrekken

Categorie II omvat:

- A. Alle werken om te voorzien in de veiligheid van de woning.
zoals: modernisering, vernieuwing gas- en elektriciteitsinstallatie, trappen en overlopen, vloeren, schoorstenen
- B. Werken i.v.m. voorziening minimale hygiëne.
zoals: werken i.v.m. drinkwatervoorziening, installatie badkamer, WC, riolering.

Categorie III omvat:

- A. Werken die de gezondheid i.v.m. de bewoning aangaan.

- werken die de overbevolking wegnemen.
- alle uitbreidings- en/of aanpassingswerken die aan het betrokken gezin normale woonomstandigheden verschaffen.
zoals: bijbouwen, verbouwen of vergroten slaapkamers, woonkamer en/of keuken.

Opgelet: Het betreft hier steeds ernstige herstellings- of vernieuwingswerken (met minimum 60.000 fr.).

b) Komen niet in aanmerking.

- normale onderhoudswerkzaamheden
- werken aan gebouwen die niet voor bewoning in aanmerking komen; vb. bijgebouwen, garages, beroepslokalen, terras, serre.
- werken die enkel verfraaiing beogen; vb. siertegels buiten, valse plafonds, vast tapijt, gordijnen, muurbekleding.
- toestellen badkamer voor meer dan 30.000 F.

- uitrusting van de woning, vb. kasten, ingebouwde keuken.
- isolatiewerken komen enkel in aanmerking indien ze deel uitmaken van de saneringswerken.

Enkel werken bewezen door facturen komen in aanmerking.

De facturen mogen dateren van 6 maanden voor de datum van aanvraag.

Indien de werken voor meer dan 50% nieuwbouw betreffen valt de aanvraag onder de toepassing van de reglementering bouwpremie.

De premies voor dubbele beglazing en regenwaterput kunnen enkel in combinatie met sanerings- of bouwpremie worden aangevraagd.

8. Voorwaarden van gezondheid waaraan de woning moet voldoen na de werken.

Na de werken moeten de elementen die de woning ongezond maakten **volledig** weggenomen zijn, zowel ongezondheid uit materieel oogpunt, als omwille van beperkte oppervlakte.

Bovendien moet de woning aan bepaalde normen beantwoorden.

- 1) Wat betreft de luchttoetredingsnormen:
 - elk bewoonbaar vertrek moet rechtstreeks aan de buitenlucht kunnen verlucht worden.
- 2) Lichttoetredingsnormen:
 - elk bewoonbaar vertrek moet over rechtstreeks daglicht beschikken en de oppervlakte van de glasramen moet minstens 1/8 bedragen van de vloeroppervlakte.
- 3) Hoogte plafonds in bewoonbare vertrekken moet minstens 2,30 m. bedragen.
- 4) Gevaarlijke of verouderde elektrische installatie moet vernieuwd of beveiligd worden.
- 5) De woning moet voorzien zijn van een badkamer (lig-, zit- of stortbad).
- 6) W.C. moet over spoeling beschikken en in een afzonderlijke plaats of in de badkamer geplaatst worden en mag geen rechtstreekse toegang verschaffen tot de dagvertrekken.
- 7) De slaapkamers die in een zolderruimte worden ingericht moeten opgetrokken worden met metselwerk of in stevige schrijnwerkconstructie, en geïsoleerd zijn van de resterende zolderruimte.
- 8) De slaapkamers moeten elk afzonderlijk te bereiken zijn door middel van een nachthal.

Belangrijk bericht: waarschuwing aan de bevolking

Het College van Burgemeester en Schepenen vestigt de aandacht van de inwoners op het feit, dat alle omzendbrieven gericht aan de bevolking of aan inwoners van bepaalde straat of wijk, steeds ondertekend zijn door Burgemeester en Gemeentesecretaris en de zegel van de gemeente dragen.

Berichten of omzendbrieven die niet voldoen aan deze uiterlijke kenmerken, gaan niet uit van het Gemeentebestuur en hebben gewoonlijk slechts als doel de betrokken inwoners nodeloos ongerust te maken of valse geruchten te verspreiden.

Wij betreuren dat de uitgevers van zulke berichten niet de moed hebben hun naam en adres te vermelden.

Unicef wenskaarten

Binnenkort breekt de tijd van de kerst- en nieuwjaarskaarten weer aan.

U kunt evengoed een UNICEF-kaart naar familie, vrienden en kennissen sturen.

De UNICEF-wenskaarten zijn bekend geworden door de kwaliteit van de tekeningen en de gunstige prijzen.

Met de opbrengst van de wenskaarten financiert UNICEF hulpprojecten voor miljoenen zieke, ondervoede en onwetende kinderen van overal.

Hebt U al aan de UNICEF-agenda gedacht, niet alleen als persoonlijk cadeau of relatiegeschenk, maar ook voor uw eigen werktafel?

Met UNICEF-wenskaarten en -agenda's koopt U een stukje geluk voor een kind.

Alle nuttige inlichtingen op het Gemeentesecretariaat, Kontichstraat 19 - 2^e verdieping, tel. 57.78.40

Hoekje voor heemkunde

Woelige dagen op Fort V in 1870

Zowat 110 jaar geleden was West-Europa eens te meer in een bloedig conflict verwickeld, de zgn. Frans-Duitse Oorlog van 1870. België zou ditmaal niet het krijgstoneel worden, maar zich neutraal buiten de krijgsgeschiedenissen weten te houden. Toch hebben onze voorouders de gebeurtenissen met spanning en angst mee beleefd door de mobilisatie van het eigen leger en door het contact met de krijgsgevangenen die zich over onze grens in veiligheid trachtten te brengen en die bij ons geïnterneerd werden. Vooral de fortengordel rond Antwerpen, die toen nog maar sedert een paar jaren volledig was uitgebouwd — ons Edegems Fort V was in 1866 voltooid ¹⁾ — zou bij die internering een rol te spelen krijgen. Laten we daarover de geschiedenis en de toenmalige kranten even aan het woord.

Na tal van diplomatieke en militaire incidenten verklaarde Frankrijk aan Duitsland de oorlog op 19 juli 1870. Reeds enkele dagen voordien waren ook bij ons de troepenbewegingen volop aan de gang ²⁾. Ons leger werd in staat van paraatheid gebracht door het mobiliseren van de klassen 1861 tot 1870, en de krant schrijft: «op de forten wordt ieverig gewerkt om alles op oorlogsvoet te brengen» ³⁾. Na de gevechten rond Metz werden de Fransen in de buurt van de Belgische grens samengedrongen en verloren de slag bij Sedan op 2 september 1870. Massa's soldaten van het Franse leger vluchtten toen over de Belgische grens en werden bij ons geïnterneerd. De vesting Antwerpen en de fortengordel zouden o.m. als internerings- of krijgsgevangenkampen worden ingericht ⁴⁾.

Aanvankelijk schijnt dat allemaal vrij rustig en ordelijk te zijn verlopen, maar einde november 1870 blijken de Fransen in onze kampen alleen nog maar van de vrijheid te hebben gedroomd. Ze begonnen dan ook aan hun «grote ontsnapping». Vooral die van ons Fort V poogden de vrijheid te herwinnen. Ziehier wat een journalist daarover schrijft:

«Wij hebben reeds herhaalde maal gemeld, dat de fransche krygsgevangenen, op verschillende plaatsen van ons land geïnterneerd, reeds dikwyls gepoogd hebben te ontsnappen. De 568 welke op het fort 5 zyn opgesloten, hebben zaterdag avond in massa willen ontvluchten. De muur eener toegemetselde deur ⁵⁾ werd door hen op den grond geworpen, doch het alarm was gegeven en slechts een twaalftal gelukten er in de gracht van het fort over te zwemmen. De bewaking van het fort was aan een 60 tal onder-officiers toevertrouwd ⁶⁾; er werd in der haast een dubbel kordon schildwachten rondom het fort gevormd en meest al de vluchtelingen werden gevat. De posten der naburige forten zonden hulp ter plaatse ⁷⁾, en onze officiers en soldaten zyn gansch den nacht te been moeten blyven, want bij de Fransen was de opgewondenheid zeer groot. Zondag morgend was alles kalm geworden. Al wat de fransche gevangenen by deze opstand gewonnen hebben, is dat zij voortaan strenger zullen bewaakt worden.

Eenige personen onzer stad wisten, reeds donderdag laatstleden, dat er in den nacht van zaterdag tot zondag eene algemeene poging tot ontsnapping zou plaats hebben, en er werd zelfs in het publiek over gesproken. Zondag morgend vroeg is er in de stad een vrijeschutter gezien, welke gansch doornat was.

De krijgsgevangenen waren overeengekomen dat de algemeene poging om te ontvluchten, eerst in de nacht zou plaats hebben. Sedert verscheidene dagen werkten ze in stilte aan het doorbreken van eenen muur, en dagelijks werd er onder hen geraadpleegd ⁸⁾. Zij waren immers stellig overtuigd, dat een hunner aan een burger onzer stad liet

weten, dat hij zondag morgend ten 6 ure, aan zijne woning zou komen kloppen. Ook is er geen twijfel of zij zouden in hunne poging gelukt zijn, indien zij niet te vroeg waren begonnen; maar ze waren vol ongeduld en snakten naar vrijheid» ⁹⁾.

Een franstalige krant ¹⁰⁾, waaraan we in voetnoot al enkele bijkomende details bij ons verhaal hebben ontleend, schrijft nog dat, hoewel de rust weergekeerd was de morgen na het gebeurde, de Fransen toch bleven getuigen van een geest van opstandigheid. De vlucht was — achteraf beschouwd — slecht georganiseerd, betoogt de krant, maar gelijkaardige vluchtpogingen dienen voortaan met alle middelen belet te worden. Zo de Franse soldaten zich over hun lot te beklagen hadden, dan was dat zeker niet de schuld van België, dat hier niets anders dan zijn plicht deed. Verscherping van de veiligheidsmaatregelen hadden ze enkele en alleen zich zelf te wijten.

Een paar dagen na de feiten schreef het **Handelsblad** dan weer dat het gedrag van de Fransen van dag tot dag verslechterde en dat er elke nacht ontsnappingspogingen werden ondernomen. De Belgen werden voor lafaards uitgescholden door de geïnterneerden, en die van de Forten V en VII verzekerden hen dat de volgende vluchtpoging wel beter zou aflopen ¹¹⁾. Daartegenover stelde de militaire overheid de strengste veiligheids- en bewakingsmaatregelen, zodat vluchten nu vrijwel uitgesloten was. Binnen en buiten de forten hielden schildwachten de krijgsgevangenen in het oog! ¹²⁾.

Hoelang de soldaten op ons fort zijn gebleven, weten we niet precies, maar de oorlog zou niet meer van lange duur zijn, zodat men te Edegem en overal elders in de omgeving van de fortengordel eindelijk weer rustiger slapen kon...

En nog een zonderling detail uit de Sint-Niklaasperiode 1870. Naar in de pers te lezen stond, was er zelden zoveel slecht speelgoed, bestaande uit soldaatjes, geweertjes, sabeltjes en zelfs kanonnetjes als Sinterklaasgeschenk aan de kinderen uitgedeeld. Invloed van het tijdsgebeuren? En de krant van **Aug. Schnieders** besloot met de woorden: «Wie weet wat invloed het speelgoed op de jeugdige gemoederen heeft. Wie zegt of de ouders niet onvoorzichtig handelen en aldus bij hunnen kinderen de noodlottige zucht voor de soldaterij, die plaag van onzen tijd, niet doen ontstaan?» ¹³⁾.

In de decemberdagen 1870 konden de Antwerpenaars, en misschien ook wel enkele Edegemnaars, in de «Rheingau», Twaalfmaandenstraat te Antwerpen, de wapens gaan bekijken die op de slagvelden van de Frans-Pruisische oorlog waren gevonden ¹⁴⁾.

Prof. Dr. R. van Passen.

¹⁾ Zie onze «Geschiedenis van Edegem», biz. 611 en 616.

²⁾ **Handelsblad** 14-VII-1870, p. 3; 19-VII-1870, p. 3; 10-IX-1870, p. 3.

³⁾ **Handelsblad** 15-VII-1870, p. 3.

⁴⁾ **Handelsblad** 30-IX-1870, p. 3; 6-X-1870, p. 3; 7-X-1870, p. 3; 9-X-1870, p. 3.

⁵⁾ Om de ontsnapping tegen te gaan was een deur die toegang verleende van de benedenverdieping, waar de gevangenen lagen, naar de bovenverdieping, waar de wacht zich bevond, dichtgemetseld (**Journal d'Anvers** 27-XI-1879, p. 2).

⁶⁾ Het waren onderofficieren van het 4de bataljon, die vrijgekomen waren doordat het Belgisch leger op dat moment weer op vredesvoet was gebracht (**Journal d'Anvers**, ibidem).

⁷⁾ De overige forten waren beter voorzien van manschappen, en ook Antwerpen zond officieren en soldaten naar Edegem (**Journal d'Anvers**, ibidem).

⁸⁾ **Geraadpleegd** = beraadslaagd.

⁹⁾ **Handelsblad** 29-XI-1870, p. 3. De gebeurtenissen zijn te dateren in nacht van zaterdag 26 op zondag 27 november.

¹⁰⁾ **Journal d'Anvers** 27-XI-1870, p. 2.

¹¹⁾ **Handelsblad** 1-XII-1870, p. 3.

¹²⁾ **Handelsblad** 4-5-XII-1870, p. 2.

¹³⁾ **Handelsblad** 9-XII-1870, p. 2.

¹⁴⁾ **Handelsblad** 9-XII-1870, p. 3.

Huwelijksjubilea

De Burgemeester en Schepenen bezochten onderstaande jubilarissen, feliciteerden hen namens Zijne Majesteit de Koning en het gemeentebestuur, en overhandigden hen een gemeentelijk geschenk:

Gouden bruiloft:	Huwelijk
— Speybroeck Arthur-Der Boven Philomena Ernest Staesstraat 1 bus 4	18-7-1931
— Berghmans Franciscus-Heens Leontina Kontichstraat 129	5-9-1931

— Truyts Josephus-Persy Cesarina Gerard de Cremerstraat 16	5-9-1931
— Corcellis Edmondus-De Proost Joanna Herfstlei 55	3-10-1931

Diamanten bruiloft:

— Van Regenmortel Carolus-Scheltjens Maria Paulus Pletinckxstraat 8	17-9-1921
--	-----------

Familieleden van toekomstige jubilarissen worden verzocht het gemeentebestuur, dienst secretariaat, ongeveer een maand vóór de viering in te lichten.

Sociaal-pedagogische toelage aan moeders van minder-validen

Bij gemeenteraadsbesluit van 6 juni 1974 wordt aan de moeder of de persoon die thuis de verzorging op zich neemt van een zwaar fysisch of mentaal gehandicapt kind (minimum 66% invaliditeit), dat niet geplaatst is in een instelling, een jaarlijkse toelage toegekend van 6.500 F als tussenkomst in de bijzondere zorgen die het kind vereist.

- Als tussenkomst in de bijzondere zorgen, wordt eveneens aan de moeder (of de persoon die haar vervangt) een toelage van 1.500 F per jaar verleend, voor het zwaar fysisch of mentaal gehandicapt kind (minimum 66% invaliditeit) dat hetzij school bezoekt, hetzij geplaatst is in een instelling en dat minstens 50% van de verlofperiode in familieverband doorbrengt.
- De toelage wordt globaal per jaar toegekend vanaf het

ogenblik dat de verhoogde kinderbijslag wordt uitgekeerd en de uitbetaling wordt stopgezet op het einde van het kalenderjaar waarin het kind de leeftijd van 25 jaar bereikt.

- Om de toelage te kunnen genieten dient als bewijs het laatste strookje van de uitbetaling van de verhoogde kinderbijslag voorgelegd, dat gevoegd wordt bij het aanvraagformulier en voor advies overgemaakt aan de maatschappelijk assistente.

De aanvragen voor het bekomen van de sociaal-pedagogische toelage moeten uiterlijk op 31 december van dit jaar ingediend worden bij het College van Burgemeester en Schepenen. Gelieve onderstaande strook te gebruiken teneinde een aanvraagformulier te bekomen.

Aan de Sociale Dienst — Administratief Gebouw, Kontichstraat 19, 2520 Edegem.

Naam, voornaam:

Adres:

verlangt een aanvraagformulier te bekomen in verband met de sociaal-pedagogische toelage voor minder-validen.

SOCIALE DIENST — ADMINISTRATIEF GEBOUW

Kontichstraat 19 — 2520 Edegem.

14 NOVEMBER 1981 — BAL VAN DE BURGEMEESTER — EDEGEM

M (naam en adres)

wenst in het bezit gesteld te worden van deelnemingskaarten op naam van:

BETALING: vriendelijk verzoek deze deelnemingskaarten zo vlug mogelijk te zenden aan het Komitee Bal van de Burgemeester *) en de betaling te regelen door storting op postrekening 000-0492187-09 «Bal van de Burgemeester Edegem».

TOTAAL: 150 F × = F (voorbehouden plaatsen **)

TOTAAL: 120 F × = F

*) Administratief Gebouw, Kontichstraat 19, 2520 Edegem.

**) Toegewezen volgens rangorde van aanvraag.

Tentoonstellingskalender

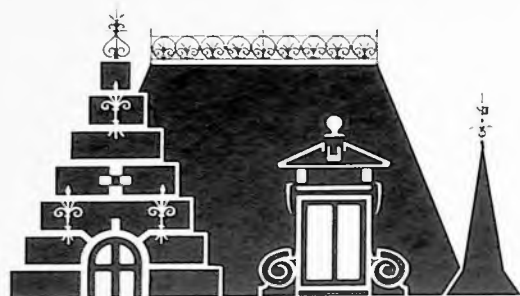

huis Hellemans GEMEENTELIJK KUNSTCENTRUM

STRIJDESSRAAT 14 — 2520 EDEGEM

17 oktober tot 8 november 1981

14 november tot 6 december 1981

12 december tot 27 december 1981

9 tot 31 januari 1982

Openingsuren:

Zaterdag - zondag van 10-12.30 u. en 14-18 uur.

Woensdag van 14-17 uur en vrijdag van 14-16 uur.

Huis Hellemans is gratis toegankelijk en een bezoek loont zeker de moeite.

Promotieavond «Groenten en Fruit»

Dit jaar vieren de Gemeentelijke Bejaarden- en Gezinsraad hun 10-jarig bestaan.

In het kader van deze viering richt, op verzoek van het gemeentebestuur, het Verbond van Coöperatieve Tuinbouwverenigingen Leuven, in samenwerking met het Ministerie van Landbouw en de Nationale Dienst voor Afzet van Land- en Tuinprodukten, op dinsdag 17 november 1981 in de gemeentelijke sporthal «Den Willecom» in de Terelststraat een promotieavond «Groenten en Fruit» in.

Door voormeld verbond werd ons de verzekering gegeven dat deze promotieavond voor alle aanwezigen de moeite waard zal zijn en bovendien een aangename verrassing.

Meer inlichtingen kunnen wij U voor het ogenblik niet geven; wij verwijzen U dan ook naar de affiches en de brochures die binnenkort in de gemeente zullen verspreid worden.

Wij wensen U alvast hartelijk welkom, en tot dan!

Retrospectieve MARC DE GROOT (1910-1979)
kunstglazenier - beeldhouwer - graficus - kunstschilder

ROBERT BORRET
aquarellist - kunstschilder

CYRIEL D'HUYVETTER
kunstschilder

ETSEN VAN GROTE MEESTERS



E D E G E M

INLICHTINGSBLAD UITGEGEVEN DOOR HET GEMEENTEBESTUUR

(Verschijnt 10 x per jaar)

nr 75 januari 1982

Edegem, januari 1982.

Goede Medeburgers,

Bij de jaarwisseling schouwt men terug over datgene wat voorbij is en wenst men het beste voor een gans nieuw jaar.

Bij onze nieuwjaarswensen in januari 1981, in ons inlichtingsblad nr 70, was het te voorzien dat het komende jaar niet gemakkelijk zou worden. Inderdaad, de economische crisis bleef niet alleen ons land maar ook alle landen van Europa, bijna de gehele wereld, teisteren.

Deze moeilijke gang van zaken heeft, gelukkig maar, nog geen zware gevolgen gehad voor ons gemeentebeleid. De diensten konden verleend worden op volle sterkte. Het personeel van alle diensten werd verder gemotiveerd en opgeleid om op een efficiënte wijze hun taak uit te voeren. Het financieel beleid van de gemeente, reeds jaren vooraf voorzien, kon verder gezet worden, met de nodige voorzichtigheid, en met speciale zorg om elke niet verantwoorde uitgave weg te laten.

Dit is te danken aan de strenge normen die door het College van Burgemeester en Schepenen aan iedere afdeling van het bestuur zijn opgelegd, om niet noodzakelijke realisaties of uitgaven te beperken of uit te stellen of zelfs te stoppen. In het bewustzijn dat elke uitgave moet gebeuren met de opbrengst van de belastingen van onze burgers en dat ook gebeurlijke subsidies van de Staat ook van dezelfde betalende burgers komen, hebben wij het als een uiterste plicht beschouwd, deze gelden met uiterste zorg aan te wenden en zo mogelijk veilig te stellen.

Hierdoor werden zelfs projecten, die op gebied van sport en cultuur, nuttig werden beoordeeld, niet uitgevoerd, of, in afwachting van betere tijden, afgevoerd.

De algemene wens van de goedmenende burger om in dit land een andere methode van leven en laten leven te bevorderen, en de uitgaven naar de inkomsten te gebruiken, is reeds vele jaren bij ons bestuur in praktijk gesteld en heeft geleid tot onze nog steeds leefbare gemeente, met een van de laagste belastingvoeten van België.

Wij hebben ons gezinsvriendelijk beleid verder kunnen uitbreiden. Aanmoediging van sport en cultuur bleef mogelijk. Volksteesten en straatfeesten, met als klapstuk de jaarmarkt en het daaraan verbonden volksvermaak, bloeien terug op. De gemeentediensten konden hun taken onbelemmerd uitvoeren met prima werkmateriaal. Brandweer en politiediensten werden aangevuld met personeel en geschikte middelen, om veiligheid en rust te bevorderen. Onze groenvoorzieningen in de recreatiegebieden zoals Fort V, Romeinse Put, Meihof enz. werden verder uitgerust met de nodige infrastructuur, verzorging en nieuwe aanplantingen.

De aanmoediging van de vele medeburgers aan ons bestuur, door hun medewerking en inzet, door hun inbreng in de verschillende adviesraden, bij persoonlijke gesprekken, door informatie, door positieve kritiek, zijn voor ons een dankbare hulp geweest om sommige verkeerde toestanden te verbeteren, te voorkomen of uit te voeren wat nodig was, zelfs zo nodig, bepaalde beslissingen aan te passen of te verfijnen.

Bij het begin van het nieuwe jaar wensen wij alle medeburgers, die in hun actieve periode nog in het productieproces zijn ingeschakeld, een veilige broodwinning; voor onze jongeren een toekomst, aangepast aan hun kwaliteiten en studieresultaten; voor onze zieken een zo mogelijke optimistische levensverwachting, een leniging van hun lijden of een spoedig herstel; voor onze gepensioneerden een veilige en actieve en vooral gelukkige derde leeftijd.

Moge ook het jaar 1982 gezegend worden met vredesdaden, zodat de luide vredeswens van honderdduizenden, vertolkend de angst en de hoop van de ganse mensheid, tot stopzetten en afbraak van alle oorlogsmiddelen, een werkelijkheid worden.

1982 zal ook het jaar worden van de gemeenteraadsverkiezingen. In oktober zal elke kiesgerechtigde medeburger uitgenodigd worden om te oordelen over het beleid van zes jaar gemeentebestuur. Dit is een democratisch recht, in een vrij land, maak er gebruik van. U hebt de kans gehad om te oordelen, zes jaar lang. De uitspraak zal door U kunnen gedaan worden.

Vijf jaar van deze bestuursperiode zijn voorbij. Wij willen dit zesde aanvatten en beëindigen met dezelfde persoonlijke inzet, om samen met U allen, te trachten onze gemeente lief, veilig, leefbaar, groen, gezond, en als het kan ook plezant te houden.

Dit is de vurige wens die ik U, namens mijn collega's Schepenen, samen met een zalig en gelukkig nieuwjaar, hartelijk toestuur.

Uw Burgemeester,
J. van den Kerkhof.

Verheugende gebeurtenis en hoog bezoek in onze gemeente



Edegem kon zich gelukkig prijzen dat industriële ondernemingen die milieustorend zijn nooit aangetrokken werden door onze gemeente.

Toch hebben wij in Edegem een bedrijf dat milieuvriendelijk was en blijft en waarop wij fier kunnen zijn. Het betreft de firma Hansen Transmissions International, afgekort H.T.I., vroeger alom gekend met de troetelnaam «'t Mekaniekske», gesticht in 1923.

Na een tiental jaren spitste het bedrijf zich toe op de fabricage van tandwielen en begon zijn activiteiten te richten op tandwielkasten. Het beslissend keerpunt kwam in 1950 toen ir. David Hansen het zogenaamde HANSEN PATENT tandwielkasten-programma ontwikkelde, dat een leidinggevende stap betekende in de richting van standaardizatie en rationalizatie. Het zou de drijfveer worden voor een opmars van de onderneming naar de internationale markten.

De inmiddels opgerichte zustermaatschappij MGH, die een studie- en verkoopsorganisme was, versmolt zich in 1967 met het oorspronkelijk bedrijf om MACHINERY AND GEARS HANSEN te worden. Deze engelse benaming duidde reeds op de wil en de vastberadenheid van de onderneming om internationaal op te treden en resoluut de weg naar de uitvoer in te slaan. Om de internationale ambities van de onderneming nog sterker tot uiting te laten komen, werd haar naam in 1972 omgevormd tot HANSEN TRANSMISSIONS INTERNATIONAL N.V. (H.T.I.), die zij vandaag in de wereld voert. Het bedrijfje van toen groeide uit tot een groep Hansenmaatschappijen — negen in totaal op dit ogenblik — die strategisch op de wereldkaart verspreid liggen.

De naam Hansen is inmiddels synoniem geworden van een kwalitatief hoogstaand investeringsprodukt, de onmisbare en universele schakel in het domein van de stationaire vermogensoverbrenging. Weinig of bijna geen industriële sectoren kunnen het zonder tandwielkasten stellen, van staal tot voeding over ecologie en vrije-tijds-industriën.

Zeshonderd arbeiders, waarvan het grootste deel wonende

te Edegem, de anderen in de omringende gemeenten, zijn in dit degelijk en op de toekomst gericht bedrijf tewerkgesteld, en werken er in een aangenaam, en nog bijna in de sfeer van een familiaal bedrijf.

Zustermaatschappijen en vertegenwoordiging zijn terug te vinden in Australië, Brazilië, Canada, Denemarken, Duitse Bondsrepubliek, Frankrijk, Griekenland, Groot Brittannië, Italië, Japan, Groot Hertogdom Luxemburg, Nederland, Nieuw Zeeland, Noorwegen, Oostenrijk, Portugal, Spanje, U.S.A., Zuid-Afrika, Zweden en Zwitserland. Een duidelijker bewijs van levenskracht en expansie van de Vlaamse vleugel van de Belgische industrie is wel moeilijk te vinden.

Deze uitzonderlijke inspanning en bewijs van levenskracht, heeft de regering er toe aangespoord, na rijp be raad en vergelijking, de «Export-Oskar», die jaarlijks wordt toegekend aan de meest verdienstelijke bedrijfstak voor export van België, toe te kennen aan H.T.I.

Deze vererende onderscheiding werd aan het bedrijf overhandigd door Minister Urbain op 15 september 1981. Onmiddellijk daarna, op 22 september werd het bedrijf bedacht met een bezoek van Z.K.H. Prins Albert. Deze vererende plechtigheid voor H.T.I. en onze gemeente was tevens de gelegenheid, om in aanwezigheid van Z.K.H. Prins Albert, de heer Gouverneur Kinsbergen en Ingenieur Hansen (de ontwerper en ingenieur van het Patent Hansen) het 1 miljoenste tandwiel in de 250.000e tandradkast te monteren. Deze montage werd op verzoek van Beheerder-Directeur J. Van Haren uitgevoerd door Prins Albert. Deze handeling gebeurde in het bijzijn van al de bedienden en arbeiders, die rond de plaats van gebeuren stonden geschaard en door een spontaan en luid applaus hun fierheid en blijheid tot uiting brachten over deze prestatie, hun werk, hun fierheid, hun bestaanszekerheid. Het gemeentebestuur, daar vertegenwoordigd door de Burgemeester, wenst aan deze dynamische firma en haar directie en personeel een veilige toekomst, ons land, ons volk en onze gemeente Edegem ter ere !

Hartelijk proficiat H.T.I. !

Gemeenteraadszittingen

Tijdens de raadszitting van 26-11-1981 werden o.a. volgende aangelegenheden besproken en afgehandeld:

- Vaststelling van het organiek en het huishoudelijk reglement voor de Raad van Beheer en de Vaste Commissie van Advies van de Gemeentelijke Openbare Bibliotheek, alsmede vaststelling van het dienstreglement;
- Uitbrengen van (gunstig) advies inzake de afbakening van het werkgebied met vaststelling van het inwonertal voor de Vrije Openbare Bibliotheek Elsdonk;
- Toewijzing van loods 23 — in plaats van loods 42 zoals oorspronkelijk — aan de heer Th. Vermeulen en de v.z.w. Amutra voor de vestiging van respectievelijk een karren- en trammuseum op Fort V;
- Vaststelling van volgende politieverordeningen op het verkeer:
 - a. éénrichtingsverkeer in de Verbindingsstraat;
 - b. éénrichtingsverkeer in de Dr. Fr. Hemeryckxlaan en Pastoor Wouterstraat;
 - c. éénrichtingsverkeer in de Patronaatstraat;
 - d. Hovestraat: samenbundeling van de vroegere reglementen;
 - e. parkeerverbod in A. Ouetetlaan langs de onpare zijde vanaf de Ter Borchlaan tot aan A. Vesaliuslaan;
 - f. beperkt éénrichtingsverkeer in de P. Pletinckxstraat vanuit de Onafhankelijkheidsstraat — verkeer in tegengestelde richting wordt verboden voor motorvoertuigen met meer dan twee wielen en motorfietsen;
- Goedkeuring van de lastvoorwaarden, raming (en plans) alsmede keuze van de gunningswijze inzake:
 - a. inrichten van een sportlokaal in hangar 41 op Fort V — 2.264.712 fr.;
 - b. bouw van sportaccommodaties bij de gemeentelijke sportterreinen langs de Prins Boudewijnlaan — 5.000.000 fr.;
 - c. levering stookolie voor de gebouwen van gemeente en O.C.M.W. voor het seizoen 1981-82 — 1.915.349 fr.;
 - d. herdalleringswerken in verscheidene straten — 1.953.783 fr.;
- Akkoordverklaring met de werken in min en meer aan perceel 1 — instandhoudingswerken van de St.-Antoniuskerk t.b.v. respectievelijk 69.774 en 1.697.339 fr.;
- Goedkeuring van de begroting dienstjaar 1982 van het O.C.M.W. op volgende totalen:

De Gemeentelijke Openbare Bibliotheek

De G.O.B. is gehuisvest in het oude gemeentehuis, 1ste verdieping.

De volwassenenafdeling is vrij toegankelijk op:

- maandag van 18.30 tot 21 uur;
- dinsdag van 10.30 tot 12 uur;
- woensdag van 14 tot 17 uur en van 18.30 tot 21 uur;
- donderdag van 14 tot 17 uur en van 18.30 tot 21 uur;
- vrijdag van 15 tot 18 uur;
- zaterdag van 14 tot 16 uur.

De jeugdafdeling is vrij toegankelijk op:

- maandag van 18.30 tot 21 uur;
- woensdag van 14 tot 17 uur;
- donderdag van 18.30 tot 21 uur;
- vrijdag van 16 tot 18 uur;
- zaterdag van 14 tot 16 uur.

De G.O.B. beschikt over het gezamenlijk boekenbestand van de overgenomen vrije bibliotheken «Onze-Lieve-Vrouw-Onbevleekt-Ontvangen» en «Tijl». Keuze kan gemaakt worden uit 12.000 boeken. De G.O.B. beschikt tevens over uitstekende referentiewerken, die vrij kunnen geraadpleegd worden en binnenkort ook over een ruime reeks tijdschriften. Het boekenbestand wordt steeds aangevuld met jeugdboeken, romans, poëzie en wetenschappelijke werken. De nieuwste aanwinsten — ook anderstalige werken — vindt U afzonderlijk opgesteld.

Een lezerskaart van de G.O.B. opent U een wereld van rijke ontspanning en informatie. Ze verschaft U eveneens toegang tot de Openbare Bibliotheek Elsdonk, zoals de lezerskaart van die bibliotheek geldig is in de Gemeentelijke Openbare Bibliotheek.

Maak gebruik van deze waardevolle gemeentelijke dienst !

Geschiedenis van Edegem

Wij herinneren er aan dat de «Geschiedenis van Edegem» nog steeds verkrijgbaar is op de gemeenteontvangerij, aan de prijs van 750 fr.

Dit lijvig boek, geschreven door Prof. Dr. R. Van Passen, is een prachtig geschiedkundig dokument en naslagwerk waaraan elk geïnteresseerde een waar genoeg kan beleven.

	Ontvangsten	Uitgaven	Saldo
Gewone dienst	207.021.605,—	207.021.605,—	—
Buitengewone dienst	52.380.942,—	51.986.000,—	+ 394.942,—
Dienst voor Orde	50.920.000,—	50.920.000,—	—
Verpleegtehuis	91.581.054,—	91.581.054,—	—
Algemeen totaal	401.903.601,—	401.508.659,—	+ 394.942,—
De begroting wordt sluitend gemaakt met een Gemeentelijke toelage van 35.551.820,— fr.			

- Goedkeuring van de begroting dienstjaar 1982 van de v.z.w. Tentoonstellingshuis Hellemans met 815.000 fr. in ontvangsten en uitgaven.

Bezigheidstehuizen voor Motorisch Gehandikten

V.Z.W.

OPEN-DEUR DAGCENTRUM ROMEINSE PUT NR. 2

Beste mensen, als deelnemers van het dagcentrum en als toekomstige bewoners van uw gemeente wensen we ons aan u voor te stellen.

We zijn een groep van vijftien zwaar lichamelijke gehandikten.

Wij werken al een tijdje in uw gemeente. Onlangs zijn we verhuisd naar twee mooie appartementjes in de Romeinse Put, nr. 2. Deze appartementen werden ons door het gemeentebestuur voorlopig ter beschikking gesteld. Wij zelf komen hier alleen tijdens de dag, 's avonds gaan we naar huis. We hebben al wel grote plannen gemaakt voor een nieuw home waar we zowel kunnen werken als wonen. Dit home zal gebouwd worden aan de Grote Dries, op een grond, die eveneens door het gemeentebestuur in erfpacht werd gegeven.

In het dagcentrum wensen we samen met de begeleiding een creatieve werkgemeenschap uit te bouwen.

Sommigen maken zinvolle objecten van hout, stof, wol en andere materialen. We vormen ons door het bijhouden van kranten, door individueel onderwijs, door het bezoeken van allerlei instanties en personen. Ook muziek, uitbeelding, vrije fantasie met verf en allerlei ander materiaal komen aan bod.

Anderen zien het dagcentrum als een «doorloop-centrum». Samen met de begeleiding zoeken ze naar zinvol werk buiten het centrum, bv. meehelpen in een kindercrèche, in een natuurvoedingswinkel, in grote gezinnen, enz... naar ieders smaak en mogelijkheden. In het dagcentrum leren ze de noodzakelijke vaardigheden aan.

Wij hechten veel belang aan het verwerven van sociale vaardigheden: omgaan met geld, gebruik maken van openbaar vervoer, boodschappen doen, het gebruiken van post en bank enz...

Deelnemers en begeleiding hebben gekozen voor het werken in twee groepen van elk 7 à 8 mensen.

Vanuit deze «basisgroepen» gaat ieder individueel naar de verschillende projectgroepen: houtbewerking, praatgroep, koken, weven, muziek, spel en bewegen, sport en vorming. Of we blijven in de eigen ruimte van de groep om daar aan individuele activiteiten te doen zoals lezen, typen, handwerk.

We organiseren regelmatig uitstappen. Het huishouden proberen we zoveel mogelijk zelf te beredderen.

Afhankelijk van ieders individuele noden voorzien we ook in kinesitherapeutische en logopedische begeleiding.

Iedereen moet, in de mate van zijn mogelijkheden, meehelpen bij het organiseren van heel de werking en van allerlei activiteiten.

Kortom, met zijn allen vormen we een plezierige werkgemeenschap waarin ieder individu die activiteiten opneemt die hem de beste kansen geven tot een verdere ontplooiing.

Voor die verdere ontplooiing is het contact met de gemeenschap waarin we leven heel belangrijk.

We hebben dan ook besloten onze nieuwe woonst feestelijk te vieren met al de geïnteresseerden van Edegem. In de eerste plaats de naaste bureu, maar ook elke andere burger van Edegem nodigen we uit om op 22 januari eens een kijkje te komen nemen.

Vanaf 16 uur is iedereen welkom. Bij koffie en gebak kunnen we elkaar meer leren kennen. Om 18 uur is er receptie en 's avonds kan je bij pot en pint luisteren naar een optreden van Patrick Retour.

Dus mensen hebt U interesse voor ons, wij alvast voor U, spring gerust binnen, ook na de 22ste januari !

Beste wensen voor het nieuwe jaar.

En hopelijk tot 22 JANUARI !!!

Regie der Posterijen

De Regie der Posterijen verzocht ons onderstaande tekst te willen publiceren:

«Uw postontvanger dankt U voor de in 1981 verleende medewerking, hoopt ook in 1982 prettig met U te mogen samenwerken en vraagt uw aandacht voor het volgende:

- Uw financiële verrichtingen aan huis: vraag inlichtingen bij uw postontvanger !
- Voor al uw betalingen, gebruik de gewaarborgde checks van het Bestuur van de Postchecks !
- Een reglementaire brievenbus aan de rand van de openbare weg: een daadwerkelijke hulp voor uw postman-uitreiker maar ook een wettelijke verplichting !».

Militie

Dienstplichtigen: januari is een belangrijke maand voor U !

In de loop van de maand december 1981 werd door de politie aan alle dienstplichtigen van de lichte 1983 een Model 10 (uittreksel uit de dienstplichtwetgeving) tegen ondertekening van het ontvangstbewijs overhandigd.

Na 1 januari en uiterlijk op 31 januari 1982 moeten alle dienstplichtigen die het wensen hun aanvragen uitstellen, vrijlating op morele grond of vrijstelling op lichamelijke grond indienen bij het gemeentebestuur van hun militiewoonplaats; deze staat vermeld op het Model 10.

Let op: Aanvragen ingediend na 31 januari 1982, de zogenaamde laattijdige aanvragen, kunnen mogelijk niet-ontvankelijk verklaard worden.

Personen die een aanvraag wensen te doen om uitstel op grond van studies moeten zich persoonlijk aanbieden op het gemeentehuis doch kunnen deze aanvraag schriftelijk — per aangetekende brief — richten aan het Gemeentebestuur «Dienst Militie», Kontichstraat 19, 2520 Edegem. Dit kan gebeuren met de strook onderaan de stencil die bij het Model 10 gevoegd is.

Vergeet echter niet het vereiste **studiegetuigschrift** hierbij te voegen dat **ten vroegste door de onderwijsinstelling mag afgegeven worden op datum van 15 december 1981.**

Alle andere aanvragen dienen persoonlijk te gebeuren op het gemeentehuis, waar men tevens terecht kan voor verdere inlichtingen.

Het gemeentelijk instructiebad «Frank Jespers», Vrijwilligersstraat te Edegem

Het is een open deur instappen U nogmaals al de voordelen op te willen sommen van het «kunnen zwemmen». Niet alleen is zwemmen een levensnoodzaak maar het is ook een door velen zeer gewaardeerde ontspanningsmogelijkheid.

Het kunnen zwemmen is een troef voor veiligheid en waterpret.

Maar in de allereerste plaats komt het er dan op aan dat U leert zwemmen. Daarvoor staat het gemeentelijk instructiebad «Frank Jespers» volledig te uwens dienste. Het zwembad is in het centrum van de gemeente gelegen, dus dichtbij voor de meeste inwoners, de inkom- en lespreizen zijn zeer goedkoop en de lessen worden door bewaamde monitoren gegeven.

U kunt les nemen in groep of individueel.

Lessen in groepsverband worden gegeven iedere maandag tussen 17 u. en 20 u.; kinderen betalen 300 fr., inkom inbegrepen, voor 10 beurten en volwassenen 400 fr.

Persoonlijke lessen worden gegeven iedere donderdag tussen 16.30 u. en 20 u. en iedere zaterdag tussen 9 u. en 12 u. Kinderen betalen 60 fr. per beurt (inkom inbegrepen) en volwassenen 70 fr.

Onze zwemmonitors verwachten U !

Voor verdere inlichtingen telefoneer op nr. 57.46.62.

Info-avond rond Multiple Sclerose

M.S. — Multiple Sclerose — vreemde ziekte, waaraan ook in Edegem verscheidene mensen lijden...

Wat is Multiple Sclerose ?

Hoe verloopt deze ziekte ?

Welk mysterie verbergt deze kwaal ?

Kan de ban rond deze ziekte niet verbroken worden ?

De Gemeentelijke Gezinsraad richt in:

op **DONDERDAG 28 JANUARI** van 19.30 u. tot 21.30 u. belangrijke **INFO-AVOND** rond Multiple Sclerose, met film en toelichtingen door W.O.M.S. (Wetenschappelijk Onderzoek Multiple Sclerose), in de refter van de gemeentelijke school Andreas Vesalius, Kontichstraat 19.

Al wie door deze kwaal getroffen is zal met grote zorg opgehaald en thuisgebracht worden op eenvoudige vraag te richten aan onderstaande adressen.

ALLE BELANGSTELLENDEN ZIJN VAN HARTE WELKOM !

Daar er M.S.-patiënten uit onze gemeente persoonlijk zullen aanwezig zijn hopen wij op een ruime aanwezigheid van al wie bekommerd is om zijn medemens.

Kontaktadressen:

Mevr. De Cleyn-De Smijter
Prins Boudewijnlaan 239
2520 Edegem

Secretariaat Gezinsraad
Administratief Centrum
Kontichstraat 19
2520 Edegem

Nieuwe taxitarieven

Op 30.11.1981 verscheen een Ministerieel Besluit waarbij een verhoging van de taxitarieven met 10% werd toegestaan.

Gelet op de uitgestrektheid van de perimeteer te Antwerpen — Edegem heeft dezelfde perimeteer als Antwerpen — werd door de Minister van Economische Zaken een afwijking op voormeld Ministerieel Besluit toegestaan.

Voor de taxi-gebruikers onder U geven we hierna de nieuwe van kracht zijnde maximumtarieven:

- opnemingsbedrag: tot 65 fr.
- wachtgeld: tot 450 fr.
- kilometerprijs voor grote wagens: tot 32 fr.

Let wel dat het hier gaat om tariefpreizen, fooi en B.T.W. inbegrepen.

Oproep aan de bevolking

De meeste inwoners strooien bij ijsgang zout op de voetpaden teneinde deze veilig te maken voor de voetgangers. Dit is op zichzelf een daad van burgerzin en sociale verantwoordelijkheid en appreciëren wij ten zeerste.

Doch is het onze plicht te waarschuwen voor het vernielend effect dat zout heeft op gras, bomen en planten.

Daarom gebruik het zout in beperkte hoeveelheid en alleen op de verharde weg en voetpaden. Hiermede spaart U onze aanplantingen.

Wij danken U bij voorbaat !

Huwelijksjubilea

De Burgemeester en Schepenen bezochten onderstaande jubilarissen, feliciteerden hen namens Zijne Majesteit de Koning en het gemeentebestuur en overhandigden hen een gemeentelijk geschenk:

Gouden bruiloft:	Huwelijk
— Rypens Frans-Laureys Maria Baron de Celleslaan 10	7-11-1931
— Rypens Frans-Deckers Maria Ferdinand Verbiestlaan 43	5-12-1931

Diamanten bruiloft:

— Renders Petrus-Wijns Bertha Hovestraat 130	18-10-1921
— Van Goubergen Carolus-Tessens Elisa Hovestraat 26	25-10-1921
— Vanputte Mauritijs-Brems Anna Mortselstraat 23	10-12-1921

Familieleden van toekomstige jubilarissen worden verzocht het gemeentebestuur, dienst secretariaat, ongeveer een maand vóór de viering in te lichten.

25 jaar Immaculata

«25 JAAR IMMACULATA» betekent voor de Edegemse bevolking een kwart eeuw zorg voor zijn bejaarden in een moderne instelling.

Na de vernieling van het oude Gods-Gasthuis op 5 februari 1945 is de toenmalige Raad van de Commissie van Openbare Onderstand onmiddellijk gestart met de planning van de nieuwbouw, waarvan de eerste gedenksteen — gewijd door Z.E.H. Pastoor Geuens — geplaatst werd op 14 juni 1954 door de heer Vranckx, afgevaardigde van de Minister van Volksgezondheid.

De officiële inhuldiging vond plaats op 24 september 1956 en het was de heer Leburton, Minister van Volksgezondheid en van het Gezin, die het lint doorknipte en toegang verschafte tot het nieuwe rustoord IMMACULATA met zijn 73 bedden.

Vandaag, 25 jaar later, kunnen wij met vreugde vaststellen, dat het oorspronkelijk gebouw ondertussen is vervuimd met vele nuttige, nieuwe ruimten en verschillende accommodaties ten dienste van onze gehandicapte bejaarden, verwezenlijkingen die kaderen in het Jaar van de gehandicapten.

De aanwezigheid van de heer Gouverneur A. Kinsbergen op deze viering op 26 september 1981, samen met vele andere hoogwaardigheidsbekleders en prominenten was voor de Raad van het O.C.M.W., het Gemeentebestuur en voor de Edegemse bevolking een blijk van waardering voor onze inzet, ten dienste van onze valide, zieke en gehandicapte bejaarden.



Dat Edegem fier mag zijn op zijn inzet voor zijn zieken, zijn gehandicapten en bejaarden mag blijken uit het afscheidswoord van de heer Gouverneur, toen hij na zijn deelname aan de viering tot mij zegde: «Voorzitter, ik heb hier vandaag mogen ervaren, dat hier geen bakstenen beheid worden, maar mensen, door mensen met een hart».

Wij doen samen voort !

L. VAN DER AA,
Voorzitter O.C.M.W.

Laatste berichten over openbare werken

Rijkswegen.

1. De heraanleg van de Drie Eikenstraat, 1e deel Prins Boudewijnlaan/E10 en het stuk E10/Doornstraat wordt aangevangen in de lente 1982. Daar het hier een rijksweg betreft zal de ganse uitvoering gebeuren door het Rijk.

Vermeldenswaard is wel dat aan beide zijden van de rijweg vanaf de E10 tot de Doornstraat een van de rijweg afgescheiden fietspad wordt aangelegd. Het gedeelte E10/Prins Boudewijnlaan wordt met gemarkeerde fietspaden uitgerust.

Het kruispunt Prins Boudewijnlaan/Drie Eikenstraat krijgt een gans andere indeling, waarbij de verkeerslichten worden aangepast voor auto-, fiets- en voetgangersverkeer.

2. Geluidsberm E10, gedeelte Drie Eikenstraat — richting Kontich, langs de woonwijk.

Besprekingen door ons college met het Ministerie van Openbare Werken hebben tot een merkwaardig resultaat geleid.

Er zal een geluidsremmer aangebracht worden, waarvan de kosten gedeeltelijk door het Rijk en gedeeltelijk door de gemeente worden gedragen. De kostenverdeling gebeurt via een sleutel die berekend wordt volgens de graad van verantwoordelijkheid van ieder van de partners, bvb. de huizen of kavels die bepaald of gebouwd waren vóór de beslissing van de E10 vallen in het gedeelte van de Staat. De andere die na de beslissing van de E10 werden gekocht of gebouwd kunnen als maatstaf voor het gemeenteaandeel genomen worden. Wij hopen spoedig tot realisatie te kunnen overgaan.

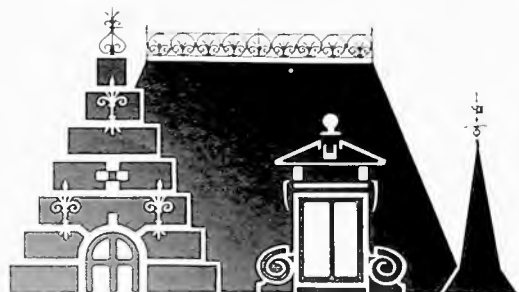

huis Hellemans GEMEENTELIJK KUNSTCENTRUM

STRIJDESSRAAT 14 — 2520 EDEGEM

Huis Hellemans heeft dit jaar een reeks mooie tentoonstellingen mogen herbergen, waaronder deze van Alfred Ost, de Japanse Kunst, een retrospectieve van Marc de Groot en de werken van Robert Borret de grootste belangstelling oogstten. Vermeldenswaard is dat de Edegemse kunstschilder en aquarellist Borret zich mocht verheugen in de interesse van 1278 bezoekers, wat toch wel een record is. De 1000ste bezoeker werd door de schilder verwelkomd en bedacht met een fijne aquarel.

Na een sfeervolle tentoonstelling van de Antwerpse kunstschilder en beeldhouwer Cyriel D'Huyvetter start op 9 januari 1982 een unicum: etsen en litho's van grote meesters, waaronder Picasso, Dufy, De Bruycker, De Bruyne, Dürer, Breughel, Rembrandt, Evenepoel en R. Wouters.

Huis Hellemans is werkelijk een bezoek waard en is gratis toegankelijk op zaterdag en zondag van 10 tot 12.30 u. en van 14 tot 18 u., op woensdag van 14 tot 17 u. en op vrijdag van 14 tot 16 u.

Misschien bent U de 20.000ste bezoeker ?





Ontwikkelingssamenwerking

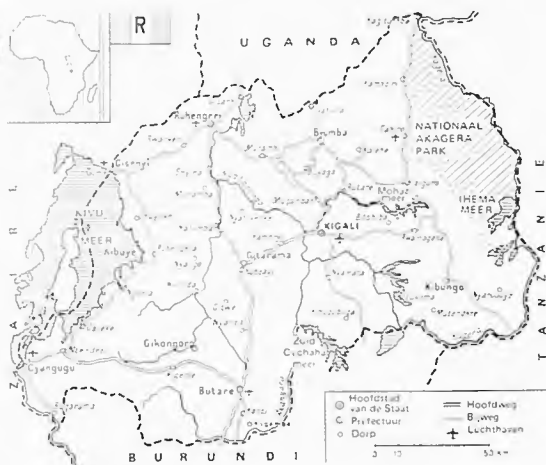

„Als een welgestelde een kip geeft aan een arme, dan is er iets met die kip of anders iets met die welgestelde“.
(Oud Pools gezegde).

1. Herinnert U zich nog ? Het land der duizend heuvels ? 1)

a. Een stipje op de aardbol, een vlek op de grote kaart van Afrika: **RWANDA**.

Een landje, amper zo groot als België, arm aan grondstoffen en overbevolkt (182 inw./km²). Met het trieste voorrecht één der armste landen ter wereld te zijn met een jaarkomen per Rwandees van 4.000,— B.F.

Welke kansen heeft zo'n land om in ontwikkeling te komen ?

b. Het land is minstens 1.500 km van elke oceaan verwijderd. Slechts vliegtuig, trein of vrachtwagen komen in aanmerking voor het transport van goederen.

Het vrachtvervoer dat 80% van alle import verzekert, volgt een avontuurlijke weg van Mombassa en Kenia (1.200 km ver) of over Oeganda (de Atlantische Oceaan is nog verder: 2.200 km).

De instabiliteit van de omliggende landen (Oeganda) geeft dan nog dat de bevoorrading soms maanden wordt opgeschort zodat hongersnood een harde realiteit wordt.

Rwanda kent geen spoorlijnen en de «Route Nationale Nr. 1» is nog steeds een aardeweg doorploegd met beekjes.

c. Sinds 1962 is Rwanda onafhankelijk en koos als hoofdstad Kigali, een klein pittoresk dorp in onze begrippen bekeken.

Rwanda heeft ook een Nationale Universiteit (bijgestaan door U.I.A.), gevestigd te Butare, 130 km zuidwaarts van Kigali.

d. De politieke toestand is nauw verbonden met het etnische vraagstuk van de Hutus, Tutsis en Twa's.

De Hutus maken met 90% de meerderheid uit, de Tutsis vormden de aristocratische opperklasse.

Sinds 1962 werd een democratie opgebouwd die de beslissingsmacht aan de meerderheid zou geven, de Hutus.

1) Teksten verschenen in infobladen nr. 71 maart 1981 en nr. 72 juni 1981.



In 1979 werd president Habyarimana glansrijk verkozen. Met het oog op de globale aanpak werd toen een eenheidspartij gesticht, M.R.N.D. (Mouvement Révolutionnaire pour le Développement), waarvan elke Rwandees van rechtswege lid is.

De M.R.N.D. doet ernstige inspanningen tot oplossing van het etnisch probleem en het verkrijgen van nationale eenheid. In feite is de M.R.N.D. een volksbeweging met als wachtwoord: «Nationale eenheid en ontwikkeling».

De meest concrete toepassing daarvan is de UMUGANDA.

Elke Rwandees, man of vrouw, hoog ambtenaar of boer, presteert elke week één dag gratis arbeid voor het vaderland in een project dat door de gemeente wordt voorgesteld:

— onderhoud wegen, strijd tegen erosie, captatie van bronnen van wateraanvoer enz...

e. Op economisch vlak kent Rwanda een gebrekkige situatie, 11% van de actieve bevolking heeft een bezoldigde job, 89% werkt op het land. Het betreft hoofdzakelijk een onderhoudseconomie. Slechts 18% van de landbouwvruchten komt in de handel, het overige wordt onmiddellijk verbruikt. Eenzijdige kulturen, gebrekkige landbouwmethodes en een grote afhankelijkheid van de opvolging der seizoenen leiden tot de permanente bedreiging van ondervoeding en hongersnood.

Van de totale oppervlakte van Rwanda is 1.250.000 Ha geschikt voor landbouw. Daarvan is nu 887.000 Ha in cultuur gebracht. Met een groeiritme van de bevolking van 3,6% per jaar zal de gemiddelde oppervlakte per boerengezin tegen 1990 minder zijn dan 1 Ha.

f. Een diepgewortelde traditionele overtuiging in de cultuur van de Rwandees is dat kinderrijkdom een zegen is. De kindersterfte is gevoelig gedaald en de aangroei van de bevolking bedraagt dan ook 3,6% per jaar. Tegen het jaar 2000 zal de bevolking verdubbelen. 55% daarvan is jonger dan 20 jaar. Hoe moeten al deze mensen gevoed worden ?



g. Even vergelijken:

	RWANDA	BELGIE
Bevolking 1978	4.514.000	9.870.000
Aangroei bevolking 1970-1977	2,9%	0,3%
Inkomen bruto per hoofd 1978	5.400,— B.F.	272.100,— B.F.
Aangroei inkomen 1970-1977	1,3%	3,5%
Oppervlakte	26.338 km ²	30.513 km ²

Bron: Wereldbank Times Atlas.

2. Samenwerking EDEGEM - KIGEMBE

a. Waarom koos Edegem Rwanda als ontwikkelingsgebied ?

- Er wordt gekozen voor Rwanda omdat het één van de armste landen ter wereld is.
- Er wordt gekozen voor Rwanda omdat daar een betrekkelijke maar steeds zekerere politieke stabiliteit en rechtsorde in stand wordt gehouden.
- Er wordt gekozen voor Rwanda omdat dit land onmogelijk met eigen krachten uit de onderontwikkeling kan geraken.



- Er wordt gekozen voor Rwanda omdat wij historisch verbonden zijn met dit land en «gemakkelijk» informatie kunnen ontvangen. Vele landgenoten en ook meerdere Edegemnaars zijn ooit daar geweest en kennen de behoeftige toestand.
- Er wordt gekozen voor Rwanda omdat in dat landje een groot stuk verantwoordelijkheid en **initiatief wordt verleend aan de gemeente**. Om uit de onderontwikkeling te groeien, wordt in elke gemeente aangestuurd om de hele bevolking aan de slag te krijgen om ZELF te werken aan verschillende projecten die hen vooruit kunnen helpen. De UMUGANDA (Gemeentelijk Actieplan) voorziet immers dat **elke** inwoner één dag per week gratis meewerkt en arbeidsprestaties levert voor het algemeen welzijn. Bij elk project dat er verwezenlijkt wordt is er telkens een aandeel van de mensen zelf.
HET IS NIET EEN LOUTER KRIJGEN, HET WORDT SAMENWERKEN.
- Er wordt gekozen voor samenwerking met **Kigembe**, omdat de bevolking van Kigembe o.l.v. de heer Burgemeester Straton Semanyenzi, werkbeleid is en vele ontwikkelingsinitiatieven op touw heeft staan, welke zij zonder steun niet kunnen verwezenlijken.

- Er wordt gekozen voor samenwerking met de bevolking van **Kigembe**, omdat zij in de uiterste nood situatie verkeren welke voor Rwanda typisch is.
- Er wordt gekozen voor samenwerking met de bevolking van **Kigembe**, omdat wij via verschillende Edagemnaars contacten hebben met Kigembe en bijgevolg «gemakkelijk» inlichtingen kunnen krijgen.
- Er wordt gekozen voor samenwerking met **Kigembe**, omdat de bevolking van **Kigembe** moreel daadwerkelijke verwachtingen mag koesteren en koestert van de inzet van de gehele bevolking van Edegem.

Inderdaad ! Onze thesis luidt:

Alle inwoners van Edegem werken samen met alle inwoners van Kigembe.

b. Kigembe in een notedop.

1. Kigembe is een gemeente van 100 km² oppervlakte met een totale bevolking van 39.000 inwoners. Nagenoeg de helft van de bevolking is jonger dan 15 jaar.
Er zijn meer dan 5.000 schoolplichtige kinderen voor het lager onderwijs.
In Kigembe zijn geen honderd mensen weddetrekkend, 99% werkt in landbouw om in leven te blijven. Er zijn geen verharde wegen, geen electriciteit, geen lopend water.
2. Hygiëne, gezondheid, onderwijs en landbouw zijn de sectoren waarin onze hulp doeltreffend kan zijn.
3. Kigembe beschikt dank zij de UMUGANDA (Gemeentelijk Actieplan) reeds over enkele schoollokalen, echter zonder vensters of deuren, zonder meubilair, vaak zonder leerboeken of didactisch materiaal.
4. Ook vindt men in Kigembe een «dispensarium» waarvan de werking eigenlijk ontoereikend is. Geneeskundige zorg is van eerste orde.
5. In samenwerking met een Nederlandse firma werd onlangs aangevat met de aanbreng van drinkbaar water naar de gemeente. De uitbreiding ervan naar de strategische punten in de gemeente wordt prioritair geacht.
6. Hier en daar vindt men jonge mannen die het geluk hebben gehad op een vakschool de stiel van schrijnwerker te hebben geleerd. Ze zitten te wachten op werk. Niemand heeft geld om een stoel of tafel te laten maken.

Misschien zouden wij ze werk kunnen geven ?



7. Tenslotte is er in de toekomst nog veel te doen aan het verbeteren van de landbouw, ook hier zou de bevolking van Edegem in de volgende jaren samen kunnen werken.

3. Hoe kunnen wij vanuit Edegem samenwerken met onze vrienden van Kigembe ?

Deze vraag werd uiteraard ook officieel gesteld aan de inwoners van Kigembe, bij schrijven aan de Burgemeester Str. Semanyenzi. Na raadpleging van zijn adviescommissie wist de Burgemeester ons in verschillende brieven en contacten volgende prioritaire samenwerkingsformules voor te leggen:

a. Medische hulp is steeds nodig

Het toezenden van bruikbare medicamenten naar het dispensarium van Kigembe is steeds verantwoord.



b. Minimum uitrusting voor de schoolgaande jeugd

Practisch de helft der bevolking is schoolplichtig. Ze hebben echter niet de minste uitrusting voor een minimum aan behoorlijk klas volgen.

Het ter beschikking stellen van schoolmateriaal, griffels, leien enz... zou reeds een onmiddellijke en effectieve hulp betekenen.

c. Er is geen drinkbaar water in de nabijheid

Het aanbrengen van drinkbaar water uit het gebergte en het verspreiden hiervan naar de strategische punten in de gemeente betekent leven, gezondheid, hygiëne. Een Nederlandse firma heeft reeds aangevangen met het leggen van de hoofdleiding. *Het doortrekken van deze waterbedeling naar de noodzakelijke punten in de gemeente kan het prioritair onderwerp zijn van samenwerking. Onze financiering met hun «Umuganda». Kostprijs: méêr dan 1.000.000,— B.F.*

d. Tewerkstelling van schrijnwerkers

Vele ambachtslieden zouden hun vakmanschap kunnen bewijzen via een tewerkstellingsproject. De bevolking stelt het maken van schoolbanken voor de 5.217 lagere schoolbezoekers in voorkeursorde. Voor het eerste lot van schoolbanken zou onze financiering 2.000.000,— B.F. bedragen.

- e. In latere orde komen dan de verbeteringen van landbouw en veeteeltmethodes alsmede viskweekprojecten (agro-pastorale projecten), welke nog met traditie verweven zijn en qua project nog in hun beginstadium staan.

4. Wat heeft de Edegemse gemeentelijke Werkgroep voor Ontwikkelingssamenwerking reeds op touw gezet ?

Na enige aftastende contacten tussen beide gemeenten, heeft onze werkgroep, in naam van onze bevolking onmiddellijk gereageerd met datgene te doen wat in de directe mogelijkheden lag.

- Zo werd begin 1981 een zending noodzakelijk schoolmateriaal (250.000,— B.F.) naar Kigembe gezonden, waarvan de kinderen nu dankbaar gebruik maken.
- Zo werd einde 1981 een selectief lot van medicamenten ten bedrage van 250.000,— B.F. naar het dispensarium van Kigembe toegezonden ter leniging van de noodzakelijke behoeften in de eerstvolgende maanden.
- Zo wordt via onze scholen de N.C.O.S.-kalender elk jaar verdeeld ten voordele van de derde wereld.
- Zo werd in 1981 tijdens de maand november door verschillende verenigingen sportmanifestaties ingericht, met de opbrengst ten voordele van Kigembe.

- Zo werd in onze werkgroep, voor de werking van het jaar 1982 beslist, op basis van de studie van de adviescommissie van Kigembe zelf, een projectenbundel ten belope van 3.000.000,— B.F. op te maken voor:
 - de uitbreiding van de waterbedeling;
 - tewerkstelling van ambachtslieden via het maken van schoolbanken, meubelen, vensters.

Deze projectenbundel zal voorgedragen worden aan het N.C.O.S. en het A.B.O.S. om een betoelaging te verkrijgen van 75%.

Met genoeg kunnen wij U mededelen dat onze projecten in zitting van de adviescommissie N.C.O.S. van 16 januari 1982 aanvaard werden en bijgevolg aan het A.B.O.S. voor betoelaging zullen voorgedragen worden.

Even rekenen:
 3.000.000,— B.F. \times 0,75 = 2.250.000,— B.F.
Saldo door Edegemse bevolking te dragen:
 750.000,— B.F.
Zegge 30,— B.F./inwoner.

DIT MOET TOCH HAALBAAR ZIJN.



- Allerlei acties gespreid over het gehele schooljaar zullen worden ingericht ten voordele van Kigembe. We denken o.m. aan:
 - Interscolaire voetbalmatchen met echte Rwandese bananenbladerballen.
 - Jeugdspel voor het verzamelen van geneesmiddelen enz...
- Verkoop van N.C.O.S.-kalenders «Hulp aan de derde wereld» verkrijgt blijvende aandacht.
- Reuze speelgoedactie «Onze kinderen voor Kigembe kinderen» te verwachten tijdens de Jaarmarkt.

2. DOE-ACTIES voor Kigembe

(Daadwerkelijke Ontwikkelingshulp Edegem)

- a. Grote tentoonstellingen over het leven in Kigembe met eventueel optreden van Rwandese dansers en mogelijkheid tot aankoop van Rwandese goederen.
 - Lenteshow Middenstand (Fort V) 24 - 25 - 26 april 1982.
 - Week-end van 1 mei 1982 (Nationale Meiboomplanting en Schuttersfeest).
 - Naar aanleiding van het Internationaal Volksdansfestival 13 tot 18 augustus 1982.
 - Jaarmarkt Edegem 4 - 5 september 1982.
 - 11.11.11-acties 11 november 1982.
- b. Kernachtige, minder omvangrijke en over geheel Edegem verspreide DOE-ACTIES, onder initiatief van en georganiseerd door het verenigingsleven en inwoners van Edegem welke zich interesseren aan de formule «IETS DOEN» voor Kigembe. De lijst van deze DOE-ACTIES zullen systematisch in volgende nummers verschijnen.

3. Informatieverstrekking over ontwikkelingshulp en Kigembe

- a. **Permanent** beknopte tentoonstellingen over Kigembe, op verschillende strategische plaatsen in Edegem.
- b. **Voorlichtingsavonden**, met films, dia's en ooggetuigenverslagen over Rwanda en Kigembe, ingericht door de Werkgroep Ontwikkelingssamenwerking in organisatie met de adviesraden, het verenigingsleven en overige onbaatzuchtige Edegemnaars.

5. Actieplan Ontwikkelingssamenwerking werkjaar 1982

Vanaf de maand mei klinkt in Edegem onze groet: «Hoe gaat het met U en met onze vrienden van Kigembe?»

1. Actie «Onze kinderen voor Kigembe kinderen».

- In samenwerking met onze Edegemse schoolbesturen wordt gedacht een **aanschouwelijke lesencyclus** te geven over de ontwikkelingsproblematiek in de derde wereld, meer bepaald over het project Kigembe.

c. **Vormingscyclus Ontwikkelingshulp** in het algemeen (vrijdagavondcyclus)

1e avond:

«Crisis en ontwikkeling - diagnosestelling».

Bespreking onder voordracht van de heer R. De Meyer, schrijver van het boek «Krisis: de derde wereld in sneuvelinie» N.C.O.S.-Brussel.

Animator van de gedachtenwisseling, de heer Jan Dewindt, N.C.O.S.-Brussel.

Vrijdag 19 februari 1982

Bovenzaal «Centrum», Strijdersstraat, te 20 uur.

Inkom gratis.

2e avond:

«Onderontwikkeling: is er een uitweg?»

Paneelbespreking van verschillende uiteenlopende ontwikkelingsorganisaties. Journalistieke moderator, de heer W. Van Broeckhoven.

Vrijdag 19 maart te 20 uur.

Inkom gratis.

Bovenzaal «De Basiliek», Hovestraat 69, Edegem.

3e avond:

«Vormen van ontwikkelingshulp in ons land - Pro en Contra».

Voordracht van de heer J. Van Dommelen, hoofdredacteur van «De wereld morgen», N.C.O.S.-Brussel.

Vrijdag 23 april te 20 uur.

Inkom gratis.

Kleine feestzaal H. Familie (Elzenhof), Kerkplein Edegem.

4. Onze welkomstgroet

«Hoe gaat het met U en met onze vrienden van Kigembe?»

6. Praktische inlichtingen

— Doe-Acties zijn van **bevolking tot bevolking**: iedereen is vanzelfsprekend uitgenodigd voor deelname.

— Zij die geïnteresseerd zijn actief mee te helpen aan de **organisatie of uitvoering** hiervan zijn hartelijk welkom. Geef dan eenvoudig uw naam en adres op via **onderstaande strook**.

U krijgt dan nadere berichten voor de organisatiebijeenkomsten.

— Verdere activiteiten worden U later meegedeeld onder de rubriek Doe-Acties Kigembe.

— Stortingen en overschrijvingen voor Kigembe kunnen steeds gebeuren op een speciaal hiervoor geopend rekeningnummer ASLK nr. 001-1199119-81 Ontwik. hulp Edegem-Kigembe/Edegem gemeentehuis met vermelding «DOE-ACTIE Kigembe».

Fiscale vrijstelling (attest) kan verkregen worden voor minimum stortingen van 1.000,— B.F.

— Dank U voor onze solidaire Edegemse inzet, in naam van de inwoners van Kigembe !

De werkgroep
Ontwikkelingssamenwerking.



DOE-ACTIES Kigembe

Ondergetekende:

Adres:

is geïnteresseerd in de actieve deelname aan de organisatie van de Doe-Acties voor het project Kigembe.

Hij/Zij zou graag uitgenodigd worden op de volgende werkvergadering van de Doe-Acties.

Handtekening,

Te zenden naar, Administratief Centrum Edegem
Kontichstraat 19, Edegem — t.a.v. dhr. Jan Bos — Secretaris Werkgroep.



ACTIE SCHILDPAD

Hang deze affiche op aan het raam. De open ruimte moet je zelf invullen: ofwel met tekenen van je straat, ofwel met een leuke tekening.

Gemeenteraadszittingen

Tijdens de raadszitting van 21 december 1981 werden o.m. volgende aangelegenheden behandeld:

- Akkoordverklaring tot het opmaken van een ontwerp voor de uitvoering van wegenis- en rioleringswerken in de Fort V-straat;
- Afstand en verwerving van grond op de hoek van P. Pletinckxstraat en Oude-Godstraat;
- Goedkeuring van de lastvoorwaarden, plan en raming in verband met:
 - a. het plaatsen van openbare verlichting in de recreatiezone aan de Romeinse Put (502.709 fr.);
 - b. het leveren en plaatsen van zend- en ontvangstapparatuur voor de politie (236.106 fr.);
- Goedkeuring van de herziening van het onteigeningsplan voor het bouwen van een collector in het bekken van de Edegemse Beek;
- Akkoordverklaring met de voorgestelde wijziging van de statuten van de Intercommunale Vereniging voor Slib- en Vuilverwerking en van de Gemeentelijke Culturele Raad;
- Goedkeuring van de verkoop uit de hand van drie gedeelten van de afgeschafte bedding van waterloop nr. S. 10.71 (Dorpsloop);
- Goedkeuring van de begroting 1982 van de v.z.w. Sport- en Recreatiecentra Edegem, sluitend op 11.372.815 fr. in ontvangsten en uitgaven;
- Goedkeuring van het verslag over het bestuur en de zaktoestand van de gemeente, dienstjaar 1980;
- Aangaan van een lening op 20 jaar t.b.v. 1.823.000 fr. bij het Gemeentekrediet van België tot dekking van de onkosten van plaatsing van een verwarmingsinstallatie in de dienstlokalen voor openbare werken gevestigd in de Heldenstraat;
- Aanvulling van een bepaling in het algemeen poli-tiereglement inzake parkeerverbod binnen de bebouwde kom voor motorvoertuigen ingericht voor het vervoer van brandbare, ontplofbare of gevaarlijke producten;
- Vaststelling van de nominatieve lijst van de toelagen 1982 aan ontspannings-, sport- en vaderlands-lievende verenigingen;
- Vaststelling van volgende belastingen voor 1982:
 - a. aanvullende opcentiemen op de onroerende voor-heffing: 881;
 - b. drijfkracht: de eerste 10 kWh geen belasting; vanaf de 11^e kWh 450 fr. per kWh;
 - c. tewerkgesteld personeel: de eerste 10 personeelsleden geen belasting; vanaf het 11^e personeelslid 450 fr. per persoon;
- Vaststelling van de gemeentebegroting 1982, sluitend op volgende totalen:

Gewone Dienst:	
Inkomsten:	335.477.897,—
Uitgaven:	335.271.964,—
<hr/>	
Batig saldo:	205.933,—
Buitengewone dienst:	
Ontvangsten:	127.580.305,—
Uitgaven:	127.374.000,—
<hr/>	
Batig saldo:	206.305,—
Dienst voor Orde:	
a) Beheer van de Fondsen:	
Ontvangsten:	92.766.300,—
Uitgaven:	86.450.000,—
<hr/>	
Batig saldo:	6.316.300,—
b) Verrichtingen voor rekening van derden:	
Ontvangsten:	40.970.000,—
Uitgaven:	40.970.000,—
<hr/>	
Saldo	0

Bedeling van taksplaten

De heer Ontvanger van de Belastingen te Kontich deelt mede dat hij zitting zal houden voor de bedeling van taksplaten te:

1. Edegem-Centrum, in de refter van het administratief gebouw, Kontichstraat, 19 op:
 - woensdag 17 februari 1982 van 14 tot 16 u. en
 - donderdag 18 februari 1982 van 14 tot 16 u.

LET OP !

Teneinde de bedeling zo vlot mogelijk te laten verlopen worden de inwoners verzocht volgende richtlijn te willen toepassen:

- de personen waarvan de familienaam van het gezins-hoofd begint met de letter A tot M: aanbieding op woensdag.

- de overige personen (beginletter N tot Z): aanbieden op donderdag.

DANK VOOR DE MEDEWERKING !

2. Edegem-Elsdonk, in het parochiecentrum Elzenhof, Kerkplein, op:
 - dinsdag 16 februari 1982 van 9 tot 12 u. en van 13 tot 16 u.

De prijzen van de platen en medailles zijn:

- fietsen 40 fr.
- moto tot 150 cc 135 fr.
- moto boven 150 cc 270 fr.
- karplaten:
 - handvoertuigen 60 fr.
 - andere voertuigen 240 fr.
- honden 350 fr.



E D E G E M

INLICHTINGSBLAD UITGEGEVEN DOOR HET GEMEENTEBESTUUR

(Verschijnt 10x per jaar)

nr 77 maart 1982

Gemeentebegroting 1982

- met ongewijzigde laagst mogelijke belastingvoeten
- als sluitstuk van de planning 1978-1982

In zitting van de gemeenteraad van 17 december 1981 werd de begroting 1982 goedgekeurd.

1. De begroting 1982 wordt voorgelegd:

in gewone dienst (regelmatige inkomsten en uitgaven):

— met een ontvangst uitgaven	335.477.897 BF
	335.271.964 BF
saldo	+ 205.933BF

— lopende inkomsten en uitgaven worden SLUITEND voorgebracht

- met ongewijzigde belastingvoeten sinds 1978
- met een planmatige overboeking van 2.500.000 BF uit het Reservefonds leninglasten
- overboeking van vorige jaren van 17.269.073 BF + 2.000.000 BF (winstparticipatie IVEKA 1980).

in buitengewone dienst (inschrijving):

- omzet van 127.374.000 BF
- verhoogde netto-leningopname van 24.400.000 BF
- eigen financiering van gefractioneerde of gespreide projecten voor netto 32.000.000 BF.

2. Deze begroting is de laatste uitvoeringsfase in de planning 1978-1982 en geeft meteen ná de uitvoering de startsituatie voor een volgende planningsperiode 1983-1988.

Het past hier in grote lijnen een overzicht te geven van de evolutie van de cijfers t.o.v. de planning.

Even vergelijken:

- Nominale omzet gewone dienst 1970 50 milj. BF
- Nominale omzet gewone dienst 1976 153 milj. BF
- Begrotingscijfers gewone dienst 1982 335 milj. BF

— De planning voorzag een geleidelijke stijging van de uitgaven gespreid over de planningsperiode 1978-1982.

— De planning voorzag een verhoogde inkomst vanaf belastingaanpassing 1978 met een afnemende stijgende trend naar 1982 toe, als gevolg

van economische recessie, afname staatsinkomsten en staatsafwenteling der kosten, decumulatie en splitsing in belastingstelsel.

- De planning voorzag in de laagst mogelijke, doch sociaal rechtvaardige belastingvoeten, minstens geldig voor de gehele periode 1978-1982 (97 inwoners op 100 in België betalen méér dan in Edegem — belasting in Edegem staat verhoudingsgewijze zes jaar achter in vergelijking met belastingvoeten geheven in gelijkaardige gemeenten).
- De planning ging uit van een stabiel belastingpatroon.

3. Dank zij het aanhouden van de planningsgrondlijn en een soepel bijsturen (inspelen op de aktualiteit) hebben wij op optimale wijze kunnen beantwoorden aan de vooropgestelde doelstellingen.

4. De voorbije planningsperiode overlopend kunnen wij stellen dat t.o.v. de planning, de werkelijkheid als volgt verliep:

— Projektuitvoering geschiedde doorgaans later in voornoemde periode dan door de geleidelijkheid werd voorzien.

vb.:

- projekt wijkagenten (1982)
- projekt infrastructuur Fort V
- projekt huisvesting gemeentelijke diensten (effekt.)
- projekt Groendienst (B.T.K.)
- projekt Ecologie (ISVAG — collectors en waterzuivering)
- projekt Brandweer (spreiding)

— Inkomstencurve kent een minder geleidelijk verloop. De stijgingsafvlakking van de inkomstencurve kwam later, doch liet zich dan ook veel heftiger voelen.

— De lopende uitgaven werden beheerst in greep gehouden (grote samendrukbaarheid van de uitgaven) en profiteren enigszins van een verdaagde exploitatie van grotere projecten (wijkagenten, bibliotheek, collectors en waterzuivering). Echter doen deze exploitatiekosten zich sinds 1981-1982 zeker ten volle voelen.

Anderzijds wordt een grotere impuls gegeven aan de ontwikkelingssamenwerking.

— De personeelsbezetting, die niettemin nog steeds beneden het toegastane kader blijft, stijgt van ca. 91 (1976) tot circa 140 personen (1982) waarbij nog

VLINDERKURVE IN WERKELIJKHEID

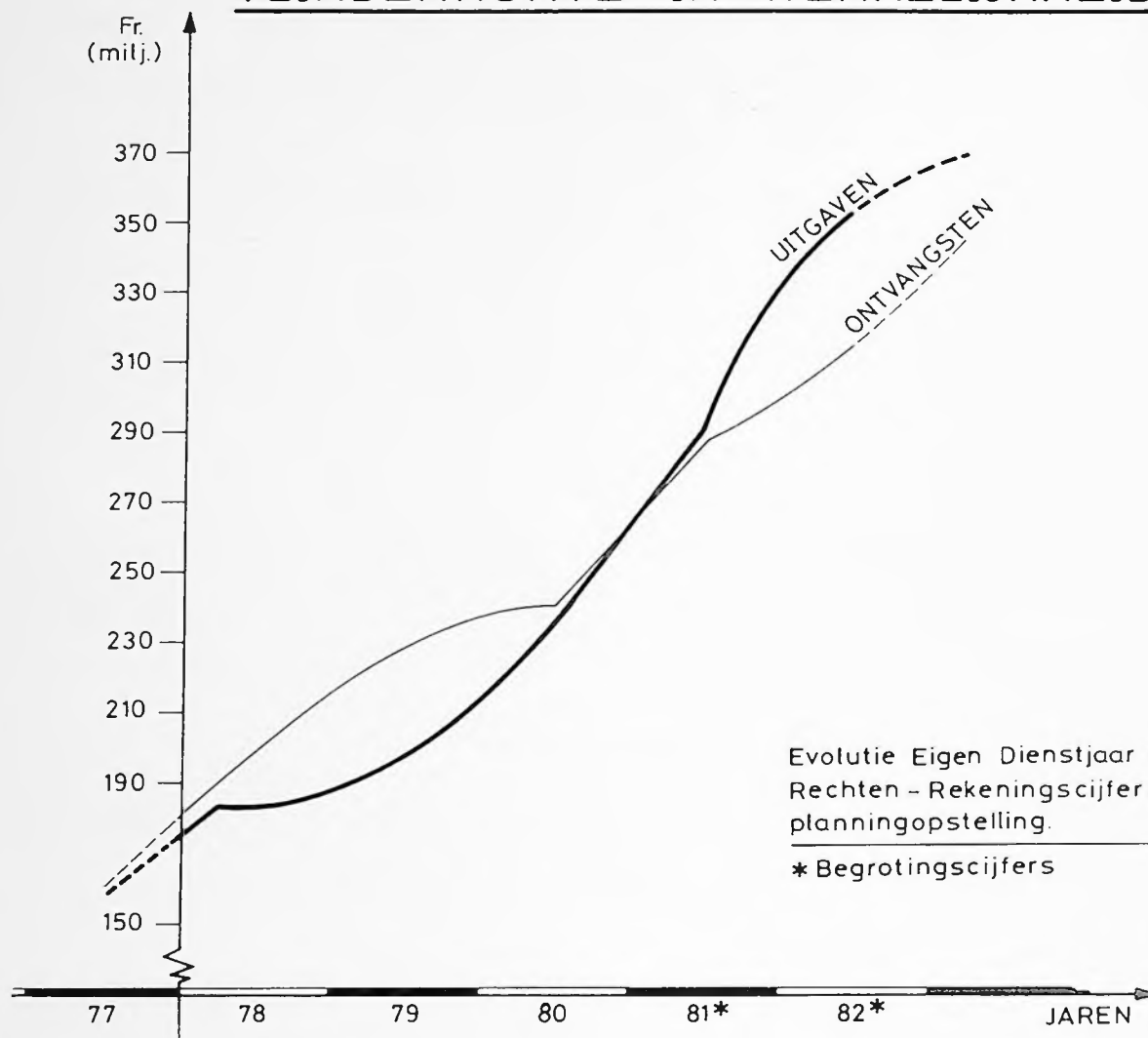

eens 54 tijdelijk tewerkgestelden dienen bijgeteld. De uitbreiding van de gemeentelijke dienstverlening (huisvuil, groen, patrimonium, volksontwikkeling) en de politie vergden deze toename.

Ondanks deze uitbreiding, schommelen de personeelsuitgaven nog steeds rond 40% van de gewone uitgaven t.o.v. meer dan 50% als gemiddelde over België.

Wij investeren blijkbaar in efficiënt personeel, bijeengehouden door een goede organisatie.

— Langs de inkomstzijde doet zich tijdelijk — en los van de eigenlijke planning — nog het fenomeen voor, van de surplusinteressen op korte termijn geldplaatsingen.

Deze interessen behaalden een bruto meer-inkomen van 20 miljoen BF over de genomen periode.

In het kader van deze planning werden deze gelden gereserveerd in een Reservefonds voor leninglasten, waaruit jaarlijks resp. 2.500.000 tot 4.000.000 BF zal geput worden ter dekking van de langer lopende verhoogde interessen op leningen van grote termijn.

Voor het jaar 1982 is hiervoor reeds een overboeking van 2.500.000 BF gebeurd.

Uiteraard verzorgen deze fondsen een okkasioneel surplussaldo over de voorbije planningsperiode, welk bedoeld is — bij stabiel belastingpatroon — om

systematisch in de nabije toekomst te worden aangewend ter compensatie van lange termijninteressen.

5. Over de planning kunnen wij U terloops mededelen dat zij, als zijnde pionier in het Vlaamse land, als model werd gevraagd door het bevoegde Ministerie, het Provinciebestuur en de grootste politieke partij in ons land.

6. Meer specifiek voor de **Begroting 1982** kan worden vermeld:

6.1 Gewone dienst

a) langs de uitgavenzijde

— een gevoelige stijging (+ 12%) van de **personeelsbesteding** door de in 1981 voorziene engagementen (wijkagenten, huisvuilophaling, groendienst, bibliotheek, patrimonium).

(Relatief aandeel daalt nochtans)

— een sterke stijging van de **overdrachten** (+ 23%) vooral van met de gemeente verbonden instellingen; het betreft in de eerste plaats de kosten van instellingen voor het behoud van het leefmilieu, die vanaf 1982 in exploitatie komen (collectors, waterzuivering) en daardoor voor het leeuwenaandeel deze stijging beïnvloeden (+ 9.000.000 BF méér-werkingskost dan in 1981 = ± 200 opc. onr. voorhef.)

- werkingskosten en facultatieve uitgaven aan het verenigingsleven kennen een normaal verloop zonder enige beknotting (dank zij sluitende begroting)

b) langs de inkomstzijde

- een voorzichtige doch afnemende stijging van belastingopbrengst — BIJ GELIJKE LAGE BELASTINGVOETEN
- een verhoogde inkomst van winstdeelneming bij interkommunales
 - I.V.E.K.A. (elektriciteit)
 - Gasbedrijf (dividend B)

6.2 Buitengewone dienst

We beperken ons tot de opsomming der voornaamste bestedingen:

- Uitrusting en Inrichting
Brandweerkazerne en Gemeentelijk Dienstencentrum 3.175.000
- Brandweeruitrusting 1.300.000
- Buitengewoon onderhoud wegenis en inrichting (+ geluidsberm Willem Herreynsstraat) 8.200.000
- Groenonderhoud en uitbreiding 1.630.000
- Recreatie: onderhoud + uitrusting 11.250.000 (Edegem West, Speelpleinen, Fort V)
- Groot onderhoud gebouwen & installering 1.600.000

- Groot onderhoud gebouwen Eredienst 3.287.000
- Ecologie (collectors en waterzuivering) 15.800.000

Het uitgavenpatroon in de buitengewone dienst is tot het noodzakelijke beperkt en behandelt voornamelijk de bestaande infrastructuur.

- hetzij dat uitstel van onderhoud, ernstige meeruitgaven voor de toekomst inhoudt of bijkomend gevaar betekent voor de bevolking bij niet-uitvoering
- hetzij dat bestaande exploitaties anders niet optimaal of in het geheel niet (met aanverwante zinloze meerkosten) kunnen gebeuren
- hetzij het opvangen van afgewentelde staatsuitgaven om zelfde redenen als vernoemd (ecologische kosten).

7. BESLUIT

De begroting 1982 beantwoordt als sluitstuk van de planning 1978-1982 aan de vooropgestelde doelstellingen van stabiele en sociale rechtvaardige belastingen bij een economisch verantwoord gemeentelijk bestedingspatroon, de Edegemse bevolking waardig in zijn menselijke ontplooiing.

Op dit vlak hebben wij alleszins woord gehouden.

Misschien niet altijd aangenaam maar toch noodzakelijk !

Onze samenleving heeft heel wat dwingende normen in het leven geroepen.

Zoals U in het artikel «Groen» zal kunnen lezen doet het gemeentebestuur heel wat inspanningen voor zijn «groenareaal». Is dit misschien niet altijd even gemakkelijk, dan is het toch een aangenaam aspekt van het gemeentebeleid.

Het gemeentebestuur heeft echter ook tot taak om ten bate van de gemeenschap zijn inwoners verplichtingen op te leggen of hen sommige verplichtingen te doen naleven; zo ook wat het «private groen» betreft.

Mogen wij daarom nogmaals uw aandacht vestigen op volgende drie punten:

— **Politierglement betreffende het vellen van hoogstammige bomen:**

Niemand mag zonder voorafgaandelijke schriftelijke en uitdrukkelijke vergunning van het College van Burgemeester en Schepenen al of niet alleenstaande hoogstammige bomen vellen of aan deze bomen door om het even welk middel schade berokkenen dat afsterven tot gevolg kan hebben.

Onder een hoogstammige boom dient te worden verstaan, elke boom die op 1,50 m hoogte een stamomtrek heeft van minstens 30 cm of waarvan de stam minstens 3,50 m hoog is, met uitzondering van volgende fruitbomen:

perzik-, abrikoze-, appel-, pere-, mispel-, kerse-, krieke- en pruimeboom.

Dit reglement voorziet bovendien dat het College van Burgemeester en Schepenen, bij het geven van vergunning tot het vellen van een hoogstammige boom,

voorwaarden kan stellen inzake heraanleg en een waarborgsom van de aanvrager kan eisen.

Bomen die bij toepassing hiervan geplant worden, mogen zonder schriftelijke voorafgaandelijke vergunning van het Schepencollege niet geveld of door om het even welk middel schade berokkend worden dat afsterven voor gevolg kan hebben.

— **Distelrooiing:**

In toepassing van de wet moeten distels worden uitgerooid.

Wij verzoeken de eigenaars van gronden waarop dit veldkruid voorkomt de nodige maatregelen te treffen om het te kappen, alvorens het zaad zich met de wind verspreidt.

— **Grasmachines:**

Ingevolge het gemeentelijk algemeen politierglement is het verboden op zon- en feestdagen gras te maaien met machines aangedreven door ontploffingsmotor.

Openbaar vervoer

Voor de inwoners die regelmatig gebruik maken van de busdiensten ingelegd door Miva publiceren wij hierna ter informatie de lijst van de in Edegem gevestigde voorverkopers van de 8-rittenkaarten van Miva:

Acht Eeuwenlaan 27	Vermeiren	Dagbladhandel
Gebr. Van Raemdonckin 56	Fredrix	Dagbladhandel
Hazeschransstraat 30	Dockx	Dagbladhandel
Kerkplein 8	Lektural	Dagbladhandel
Noulaertsplein 2	Van Praet	Dagbladhandel
Philips de Monteplein 41	Patteet	Dagbladhandel
St.-Goriksplein 8	Geys	Dagbladhandel
Sorbrechtshofstraat 33	Molenveld	Boekhandel
Sterrenlaan 197	Tack	Dagbladhandel
Ten Boschstraat 10	Voeten	Voedingszaak
Wilrijkstraat 10 (A.Z.)	A.S.L.K.	Fin. instelling

Groen

Dank zij de groeninventarisatie die gedurende het voorbije jaar door de gemeentediensten werd opgemaakt, beschikken we over nauwkeurige gegevens.

We kunnen de te verzorgen groenoppervlakte onderverdelen in een vijftal groenobjecten, van mekaar onderscheiden door hun aard, doel of hun verzorgingsgraad:

REKREATIEF GROEN

Objecten die verband houden met actieve en passieve recreatie: park, fiets- en wandelpad, recreatiegebied, sportveld.

Oppervlakte: 549.979 m².

VERKEERSGROEN

Objecten die een functionele binding hebben met het verkeer: parkeerterrein, straatbomen, verkeersgeleidend groen.

Oppervlakte: 65.087 m².

REPRESENTATIEF GROEN

Objecten waarbij het groen een versierende functie heeft: plein, schermgroen, siergroen, verkeersarme straat.

Oppervlakte: 20.344 m².

EDUKATIEF GROEN

Objecten met opvoedkundige waarde: leerwandelpad, plantentuin.

Oppervlakte: in ontwerp.

SPECIFIEK GROEN

Objecten die door hun eigen karakter niet onder voorgaande rubrieken vallen: begraafplaats, kultuurgronden, volkstuinten, woeste gronden.

Oppervlakte: 135.040 m².

Deze inventaris brengt ons op een totale groenoppervlakte in openbaar beheer van 770.450 m². In de totale gemeentepoppervlakte van 8.658.783 m² heeft het openbaar groen een aandeel van 8,9%.

Het aantal straatbomen in openbaar beheer bedraagt 5.289.

Zulke cijfers zijn het resultaat van een jarenlang volgehouden beleid dat er op gericht is het groen in onze gemeente een zo ruim mogelijke plaats voor te behouden, ten bate van een gezonde natuur, waartoe wij allen behoren.

Zulk groenareaal vergt een intensieve verzorging: maaien, zaaien, aanplanten, bemesten, snoeien...; alles op het juiste ogenblik.

De winterperiode werd benut om bomen en struiken te snoeien en het snoeihout te hakselen in fijne snippers, dienstig voor bodembedekking.

Het aanplantingsplan voor de komende lente werd opgemaakt:

- In alle straten worden de dode bomen vervangen en de Verbindingsstraat wordt beplant met robinia pseudoaccacia umbaculifera: een accacia met een kleine bolvormige kruin. Alles samen: 220 straatbomen.
- De verkeersremmers worden beplant nadat ze op hun juiste plaats staan.
- 200 kg. narcissen werden uitgezet op Fort V.
- De bolbegonia zal de sporthal eer aandoen en 25 grote bloembakken of -schalen zullen plein en straat sieren.
- Wanneer de nieuwe autostelplaats in de Heldenstraat af is, wordt vooraan siergroen aangebracht.

We durven hopen dat U ons groenareaal een natuurminnend hart toedraagt!

Mededeling Openbare Werken

A. Hernieuwing Drie Eikenstraat.

Lot 1: Vak Prins Boudewijnlaan tot E 10.

Werken beginnen op 5 maart — duur 150 werkdagen.

Lot 2: Vak E 10 — Doornstraat.

Werken beginnen op 1 april — duur 100 werkdagen.

Kruispunt Prins Boudewijnlaan — Drie Eikenstraat.

Werken beginnen op 1 augustus 1982 en zullen, indien goed weder, op 1 september 1982 voltooid zijn.

B. Hernieuwing gedeelte Hovestraat aan Gemeenteplein.

Het gedeelte Hovestraat, tussen Strijdersstraat en Doelveldstraat, wordt herlegd en vernieuwd. Dit werk zal enige tijd een omweg rond het Gemeenteplein vragen. De twee kruispunten zullen zo lang mogelijk opengelaten worden.

Begin van het werk: 1 maart — duur 40 werkdagen.

C. Rijbaan-vernieuwing aan ingang Fort V, Jacob de Roorestraat, Rogier van der Weydenstraat.

De eerste fase aan het College nadert zijn ruwbouweinde. Daarom wordt op 1 maart begonnen aan de ingang Fort V. Hierdoor zal de ganse omloop rond het fort uitgeschakeld worden. Deze verkeersonderbreking zal duren tot einde september.

Vanzelfsprekend zullen deze werken voor het streekverkeer heel wat omleiding noodzakelijk maken. Men moet er rekening mee houden dat doorgaand verkeer, speciaal voor wat de Drie Eikenstraat betreft, gedurende de werken totaal uitgesloten is.

Vooraf in de eerste fase zit het moeilijkste werk, nl. het verleggen van alle leidingen en het inbrengen van de rioleringen.

De bereikbaarheid van de huizen, zowel voor de bewoners en hun voertuigen als voor de hulpdiensten, zal, zij het ook soms moeilijk, verzekerd zijn.

Wij vragen U begrip voor de toestand en zullen U langs deze weg informeren over de voortschrijding van het werk.

D. Op- en afrit voor de hulpdiensten tot de E 10 aan de Drie Eikenstraat.

Regelmatig wordt ons de vraag gesteld waarom deze aanloopwegen niet mogen gebruikt worden. Vooreerst heeft de Dienst voor Verkeerswezen hier duidelijk gesteld dat tussen de toekomstige verkeerswisselaar Kontich — E 10 met grote ring en de wisselaar Wilrijk de afstand te kort is, om een tussenliggende oprit veilig te kunnen inrichten; ook de parallelstroken van de E 10 laten een veilig invoegen van het verkeer niet toe.

Ons gemeentebestuur heeft uitdrukkelijk gevraagd deze noodin- en uitgang van de E 10 alleen toe te staan aan hulpdiensten, om te voorkomen dat onze woonkernen zouden overstromd worden door aan- en afrijdend zwaar en licht vervoer. De korte afstand tot Wilrijk of Kontich laat onze bewoners gemakkelijk toe de E 10 te bereiken of te verlaten. We hebben genoeg doorgaand verkeer, zodat we geen andere verzwaaring van verkeersbelasting op onze gemeentewegen moeten aantrekken.

Tentoonstellingshuis Hellemans

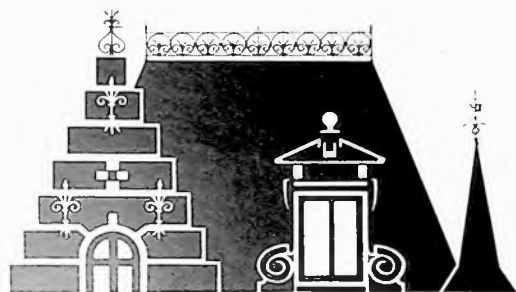

huis Hellemans GEMEENTELIJK KUNSTCENTRUM

STRIJDERSSTRAAT 14 — 2520 EDEGEM

JAARVERSLAG

De resultaten van de activiteiten van Huis Hellemans hebben in 1981 de stijgende trend voortgezet waarover we ons in de vorige jaren reeds mochten verheugen. Steeds meer kunstliefhebbers vinden de weg naar Huis Hellemans en worden trouwe bezoekers. In 1981 organiseerden we 10 tentoonstellingen en noteerden over het ganse jaar 6.448 belangstellenden, een gemiddelde van 645 bezoekers per tentoonstelling. Dit houdt niet alleen een blijk van goedkeuring in voor de aard en het gehalte van de tentoonstellingen maar betekent meteen voor de gesolliciteerde kunstenaars een aanmoediging om op onze uitnodigingen in te gaan.

Naast de kennismaking met minder populaire maar zeer verantwoorde en waardevolle tentoonstellingen zoals avant-garde of abstrakten (Renée Demeester en «Beeldhouwprijs 1981 van de Antwerpse Randgemeenten»), werd gelegenheid geboden twee merkwaardige retrospectieven te bezichtigen (Alfred Ost en Marc de Groot) en konden een paar verdienstelijke kunstenaars zich aan de bevolking voorstellen (Guy Vander Henst en Cyriel D'Huyvetter).

De Edegemse kunstenaars kwamen ruim aan hun trekken en oogstten een bijzonder groot succes dat niets aan chauvinisme te danken had: Armand Calders, Hélène Dox, Georges Janmart, Guido Louwet en vooral Robert Borret, die met 1.278 bezoekers een rekord aan belangstelling haalde. Aan de Vierde Opendeurtentoonstelling namen bovendien 14 Edegemse kunstenaars deel.

Voor «de Oude Japanse Kunst» daagden bezoekers op van heinde en ver; ze werden niet teleurgesteld.

Al bij al dus een heel goed jaar, dat aan onze ambitie het nog beter te doen steeds hogere eisen stelt.

We streven ernaar van ons lustrumjaar 1982 een zeer interessant en gevarieerd jaar te maken dat én onze medeburgers én de Edegemse kunstenaars ten goede komt.

VERWELKOMING 20.000ste BEZOEKER

In het jaarverslag las U reeds dat Huis Hellemans druk bezocht wordt.

Dat dit geen fictie is maar realiteit bewijst dat op zaterdag 16 januari 1982 tijdens een tentoonstelling «Etsen van Grote Meesters» de 20.000ste bezoeker werd genoteerd: Mw. S. Mens-De Clerck, Lourdeslaan 104, Edegem.

Door de Raad van Beheer van de v.z.w. Tentoonstellingshuis Hellemans werd aan deze bezoeker een prachtige kunstfoto van Paule Pia aangeboden.

OPROEP AAN DE EDEGEMSE KUNSTENAARS

Van 8 mei tot 6 juni 1982 wordt in het Gemeentelijk Kunstcentrum Huis Hellemans de **Vijfde Opendeurtentoonstelling** georganiseerd.

Edegemse kunstenaars, die wensen deel te nemen aan deze tentoonstelling, worden vriendelijk verzocht een **schriftelijke aanvraag** te richten aan de V.Z.W. Tentoonstellingshuis Hellemans, p.a. Administratief Centrum, Kontichstraat 19 te Edegem, dit **vóór 15 maart 1982**.

Verdere inlichtingen betreffende deze tentoonstelling zijn te verkrijgen bij dhr. A. De Roeck, sekretaris van de V.Z.W. Tentoonstellingshuis Hellemans, op bovenstaand adres of telefonisch op het nummer 57.78.43 toestel 213.

TENTOONSTELLINGSKALENDER

6 tot 28 maart 1982	Paul R. Goris , Edegems beeldhouwer, met beeldhouwwerken en tekeningen en met grafisch werk van G. C. De Bruyne en Victor Delhez.
3 april tot 2 mei 1982	Herman Wauters , kunstglazener.
8 mei tot 6 juni 1982	Vijfde Opendeurtentoonstelling .

Huis Hellemans is gratis toegankelijk op zaterdag en zondag van 10 tot 12.30 u. en van 14 tot 18 u., op woensdag van 14 tot 17 uur en op vrijdag van 14 tot 16 uur.

Dringende oproep

tot de eigenaars van grote bomen die grenzen aan het openbaar domein.

Mogen we deze eigenaars verzoeken regelmatig deze grote bomen te controleren, op het bestaan van dode takken, toppen of overbelaste delen, bv. kastanjes, vruchten, of dergelijke. Ook de toestand van de stam en het wortelgestel verdient aandacht.

Een recent gebeuren in de nazomer 1981 had door deze oorzaak, op een haar na, zware ongevallen kunnen veroorzaken.

Een grote kastanjelaar, prachtig exemplaar, was een der vorige jaren door bliksemingslag gekwetst. Hierdoor waren dode takken ontstaan, die ieder afzonderlijk zeer zwaar waren. Door de grote vruchtbaarheid van de boom waren de levende takken zwaar met kastanjes beladen. Tijdens een stormnacht is langs de windzijde breukschade ontstaan aan de malse takken en is bijkomend een grote zware tak uit de top afgebroken en gevallen.

Deze heeft in zijn val vele andere gekraakt en doen neerstorten op de rijweg, juist vóór een voertuig in beweging. Onmiddellijk heeft onze brandweer de nodige maatregelen genomen om de gebroken takken uit de boom weg te nemen en de straat opgeruimd.

De boom, die nu in de winter een zekere ongelijkheid vertoont, is voor de rest goed gezond. Wij hopen dat hij in de komende lente en zomer terug tot volle leven mag komen, zodat het straatbeeld in de Herftselei bewaard blijft en hij op zijn gewaardeerde plaats nog vele jaren als verkeersremmer in zijn hofje mag blijven staan.

Gemeentelijke Openbare Bibliotheek

Gemeentehuis — Gemeenteplein

Het boekenbestand van de Gemeentelijke Openbare Bibliotheek breidt regelmatig uit. Zo kan de bibliotheek voor het ogenblik bogen op 166 aanwinsten, waarvan 52 kinderboeken en 114 boeken voor volwassenen (77 fiction/37 non-fiction).

Komt U eens een kijkje nemen, U vindt beslist een boek naar uw smaak !

OPENINGSDAGEN EN -UREN

— **volwassenenafdeling:**

- maandag van 8.30 u. tot 21 uur;
- dinsdag van 10.30 tot 12 uur;
- woensdag van 14 tot 17 uur en van 18.30 tot 21 uur;
- donderdag van 14 tot 17 uur en van 18.30 tot 21 uur;
- vrijdag van 15 tot 18 uur;
- zaterdag van 14 tot 16 uur.

— **jeugdafdeling:**

- maandag van 18.30 tot 21 uur;
- woensdag van 14 tot 17 uur;
- donderdag van 18.30 tot 21 uur;
- vrijdag van 16 tot 18 uur;
- zaterdag van 14 tot 16 uur.

Zoals U kan vaststellen stemmen deze openingsdagen en -uren niet overeen met deze gepubliceerd in de «Gemeentegids 1982».

Tussen het in druk geven van deze gids en zijn verschijnen werd echter de dienstregeling van de G.O.B. gewijzigd.

Mocht U zich aan de hand van de vermelding van de gemeentegids tevergeefs in de G.O.B. hebben aangeboden dan verontschuldigen wij ons daarvoor !

De Gemeentelijke Openbare Discotheek

De Gemeentelijke Openbare Discotheek is gelegen Drie Eikenstraat 16. Ze beschikt over ca. 4.500 platen welke een ruime keuze aan verschillende genres bieden: klassiek, jazz, amusement, volksmuziek, chanson-cabaret, pop, filmmuziek, kinder- en jeugdplaten, documentaire en taalplaten.

In 1981 telde ze 139 leden, die samen 7.723 platen ontleenden, waaronder 44% klassieke muziek en 17% amusementsmuziek.

Lidgeld kost 50 fr. per jaar en een plaat kan U ontlene tegen 5 fr. per 2 weken. Spotgoedkoop dus om de muziek van uw keuze te beluisteren en om uw muziekkennis te verruimen.

Bekwame discothecarissen geven U kosteloos advies.

De discotheek is open op dinsdag en donderdag van 18.30 tot 21 uur.

Nieuwe nummering in de telefoonzone Antwerpen 1982

Op 13 augustus 1982 te 20 uur wordt het nummer van de telefoonzone Antwerpen gewijzigd en wordt aan alle abonnees van deze zone een nieuw telefoonnummer toegekend:

1. Het zonenummer 031 wordt 03.
2. Vóór het huidige abonneenummer wordt een zevende cijfer gevoegd.

Hierna vindt U de omnummeringslijst, geldig vanaf 13 augustus 1982 te 20 uur, die U zal toelaten de nieuwe nummers samen te stellen.

Bijvoorbeeld: (031) 12 XX XX wordt (03) 312 XX XX.

oud	nieuw	oud	nieuw	oud	nieuw
11	311	36	236	66	666
12	312	37	237	67	667
13	313	38	238	68	668
14	314	39	239	69	669
15	315	40	440	70	770
16	216	41	541	71	771
17	217	42	542	72	772
18	218	43	543	73	773
19	219	45	645	74	774
21	321	46	646	75	775
22	322	47	647	76	766
23	223	49	449	77	777
24	324	50	650	79	779
25	325	51	651	80	480
27	827	52	252	81	481
28	828	53	353	82	482
29	829	55	455	83	383
30	230	57	457	84	484
31	231	58	658	85	485
32	232	62	(x)	86	886
33	233	63	663	87	887
34	234	64	664	88	888
35	235	65	665	89	889

(x) Bijzonderheid: 62 wordt 384

Toneel

In zaal Elzenhof, Kerkplein, Edegem, speelt op maandag 15 maart 1982 om 20 uur het Westvlaams Theater Antigone het stuk «Jokaste tegen God», een andere versie van het bekende Griekse Oedipus-drama van Sophokles, door Herman Teirlinck.

De produktie wordt geregisseerd door Bert De Wildeman en wordt vertolkt door Tine Balder in de titelrol en Oswald Maes als Oedipus.

Kaarten aan 120 fr./50% vermindering voor ouderen en jongeren onder de 18 jaar/zijn te verkrijgen op volgende adressen:

- Gemeentelijk Administratief Centrum Kontichstraat 19, 2^e verdieping, secretariaat;
- Toneelkring Adingha Ernest Jouretlaan 44;
- aan de ingang van de zaal op de avond van de vertoning.

Een organisatie van de dienst cultuur van de gemeente Edegem in samenwerking met toneelkring Adingha.

Handelsbeurs 1982

Op 24, 25 en 26 april a.s. heeft in de loodsen 39 en 44 op Fort V de jaarlijkse handelsbeurs van de Vereniging van Edegemse Zelfstandigen plaats.

Op deze beurs zal naast de massa stands van handelaars van binnen en buiten de gemeente een stand van het gemeentebestuur te bezichtigen zijn alsmede een reizende tentoonstelling van de Koning Boudewijnstichting met als thema «Ideeën voor Groene Ruimten».

Een bezoek loont zeker de moeite!

Hoekje voor Heemkunde

DUIVENSPORT IN HET 19DE-EEUWSE EDEGEM

In onze «Geschiedenis van Edegem» hebben we gepoogd het ontspanningsleven van onze voorouders tot zijn recht te laten komen, door er, naast het gilde- en harmonie- of fanfareleven, ook zoveel mogelijk andere vormen van verenigingsleven en vrijetijdsbesteding in te behandelen. Zo waren we o.m. in staat om een bladzijde te wijden aan de «Duivenmaatschappijen» en een paar regels aan «Vogelvangst»¹⁾. Het doorbladeren van oude Antwerpse dagbladen bracht nog een paar gegevens aan het licht, die we hier bij wijze van aanvulling bij ons kapittel «Ontspanningsleven» aan de lezers van dit informatieblad willen aanbieden.

Zoals we in 1974 schreven, was de eerste «duivenmaatschappij», bekend onder de benaming «Société pour le Vol de Pigeons», gevestigd in lokaal **De Druif**, tegenover de St.-Antoniuskerk en organiseerde ze al in 1848 een vlucht op **Auxerre**. Hoelang die vereniging daar heeft bestaan, weten we niet met zekerheid, maar in 1862 schijnt de duivensport in het lokaal **De Kroon**, de herberg van **P. J. Bal**, bij het begin van de Molen- of Drie Eikenstraat haar centrum te hebben gehad²⁾. Op 23 juni van dat jaar 1862 had er daar een «pryskamp met oude duiven» op **Nantes** plaatsgehadt, waarvan de krant volgende resultaten meedeelt:

Ereprijs: J. Palmaerts, Kontich, 5 uur 05 minuten
 1ste prijs: F. Decock, Edegem, 5 uur 09 minuten
 2de prijs: Graaf Dubois, Edegem, 5 uur 42 minuten³⁾
 3de prijs: Graaf Dubois, Edegem, 5 uur 42 minuten (sic)
 4de prijs: Graaf Dubois, Edegem, 5 uur 45 minuten
 5de prijs: Van den Brande, Mortsel, 5 uur 52 minuten
 6de prijs: Baeckelmans, Edegem, 5 uur 57 minuten
 7de prijs: Vanden Broeck, Berchem, 6 uur 10 minuten
 8ste prijs: De Beuckelaer, Mortsel, 6 uur 07 minuten (sic)
 9de prijs: Baeckelmans, Edegem, 6 uur 11 minuten
 10de prijs: Vanden Broeck, Berchem, 6 uur 27 minuten
 11de prijs: Graaf Dubois, Edegem, 6 uur 12 minuten (sic)
 12 prijs: Bal, Edegem, 6 uur 28 minuten
 13de prijs: De Belder, Mortsel, 6 uur 48 minuten
 14de prijs: Huybrechts, Edegem, 6 uur 43 minuten (sic)
 15de prijs: T. Aerts, Mortsel, 6 uur 52 minuten
 16de prijs: S. Aerts, Edegem, 6 uur 56 minuten
 Bloemtuil: Vanden Broeck, Berchem, 7 uur 43 minuten
 Overduif: S. Aerts, Edegem, 7 uur 45 minuten.

Op het einde van dit artikelje wordt nog gezegd dat «vreemde genootschappen» — waarmee bedoeld wordt de medespelers die niet tot de Edegemse maatschappij behoren — 15 minuten per uur «voorhadden»⁴⁾.

Droeg de in de Kroon gevestigde maatschappij in 1862 al een naam? Het antwoord op die vraag kan niet uit het dagbladartikel worden afgeleid. Met zekerheid vernemen we echter dat ze 6 jaar later, in augustus 1868, als de «Duivenmaatschappij Sint-Antonius» bekend staat, zoals zal blijken uit een krantenberichtje dat we integraal overnemen. Deze duivenmaatschappij was ons bekend, en we vermeldden ze in onze «Geschiedenis». Toch rijst er nu een nieuw probleem op, wat de ontstaansdatum van die vereniging betreft. Daar ze in 1924 haar 50-jarig bestaan vierde, concludeerden we in onze «Geschiedenis» dat ze logischerwijze moest zijn gesticht in 1874¹⁾. Welnu, de vermelding ervan uit 1868 vervroegt haar oprichting ten minste met 6 jaar. Maar luisteren we even naar het berichtje:

«De duivenmaatschappij **St. Antonius**, gevestigd bij **P. J. Gijssels**, in **De Kroon**, te Edegem, heeft het genoegen de liefhebbers te berichten, dat er ruim 200 duiven ingeschreven zijn om deel te nemen aan haren buitengewonen algemeenen pryskamp met jonge duiven, op **Tours**, ter waarde van 250 fr., welke plaats heeft op 23 augusti aantaande. — Men zal nog duiven kunnen laten inschrijven tot op den dag dat dezelve zullen geteekend en naar Tours verzonden worden. Het teekenen der duiven zal plaats hebben op vrijdag 21 aug. van 7 tot 12 ure voormiddag»²⁾.

Moeten we hieruit besluiten dat de Duivenmaatschappij St.-Antonius de tel kwijt was, toen ze in 1924 haar half-eeuwfeest wilde vieren? Of moet er ondersteld worden dat er in 1874 een nieuwe, onder dezelfde benaming «Sint-Antonius» bekende vereniging is opgericht? Alleen het archief van de «bond» zou hier een oplossing kunnen geven, maar wie weet waar dat is verzeild!

Het zou een apart verhaal worden het duivenspel zoals het in de behandelde jaren 1862-1868 beoefend werd, te willen beschrijven. Zeggen we daaromtrent alleen dat de «constateur», die het precieze uur van aankomst van de duiven zou vastleggen, pas van ca. 1900 dateert. Het ringetje dat bij dat «constateren» gebruikt werd, en dat de duif aan haar poot had gehad, is reeds iets ouder, maar werd toch pas naar het einde van de vorige eeuw ingevoerd; aanvankelijk werd met dat ringetje naar het duivenlokaal gelopen, waar het op een vierkante plank aan een genummerd ijzeren staafje werd geschoven. Op die manier kon men «uitmaken» welke plaats iedere duif behaald had in de wedstrijd.

In de vroegste periode van de duivensport, waartoe 1862-1868 zeker nog dienen gerekend te worden, werd er een «loper» naar het duivenlokaal gezonden, die de duif met zich meenam in een klein zakje, zohaast deze op de «kijker» was neergestoken. In het lokaal — versta in de toenmalige «Kroon» — werd dan het «teken» nagezien dat op de duif, nabij de pennen was aangebracht. Dit systeem van het «duivenzakje» waarin de vermoede duif haastig was gestopt, zou zeker geen genade vinden in de ogen van de huidige dierenbescherming!

We hebben nog wel enkele aantekeningen over leeuwerikken, vinken enz. en over het «op steek zitten» in de 19de eeuw, maar die gegevens brengen we bij een andere gelegenheid wel eens bij mekaar.

Prof. Dr. R. van Passen.

¹⁾ R. VAN PASSEN, *Geschiedenis van Edegem*. Edegem, 1974, 964-966.

²⁾ R. VAN PASSEN, op. cit., 781.

³⁾ Bedoeld wordt hier Graaf *Adolf du Bois d'Aische* (1825-1868), kunstschilder, burgemeester van Edegem en volksvertegenwoordiger, echtgenoot van *Rosalie Vilain XIII* (cfr. R. VAN PASSEN, o. cit., 197 vlg.).

⁴⁾ *Handelsblad* 25-VI-1862, p. 3. — De gemeentenamen werden gemoderniseerd.

⁵⁾ *Handelsblad* 18-19-VIII-1868, p. 2.



31ste Meiboomplanting en 8ste Conventiekoningschiëting

1 MEI 1982 — RECREATIECENTRUM FORT V

Het gemeentebestuur Edegem is verheugd de Nationale Meiboomplanting van de Vlaamse Volkskunstbeweging en de Koningschiëting van de Conventie der Stedelijke Schuttersgilden in onze gemeente te mogen begroeten.

Vanaf het gemeenteplein tot in het recreatiegebied van Fort V zal op 1 mei e.k. de lente hoogtij vieren.

De jeugd en jeugdigen van hart kunnen die dag genieten van specifieke volksgebruiken, welke in onze vlaamse geschiedenis steeds een grote waarde hebben vertegenwoordigd. Volksdans, schuttersfeest, meiboomplanting, Mariaviering door het plaatsen van een meikapelletje, zoveel verwervingen van volksleven en devotie, het hoort bij ons volk.

Moge onder een stralende zon deze festiviteit een verdiend sukses oogsten !

Programma 31ste Nationale Meiboomplanting.

- 9.00 uur: Inschrijvingen sekretariaat (Kerkplein, ter hoogte van Prins Boudewijnlaan).
- 9.30 uur: Volksspelen voor kinderen en voor volwassenen op het recreatiegebied Fort V.
- 11.30 uur: Meizingen
 - De winter is vergangen
 - Schoon lieveke
 - Nu kan de Lente komen !
 - De Zon zit op haar hoge wagen
 - Nu gaan de botten springen.
- 11.45 uur: Eucharistieviering op de terreinen van Fort V.
- 13.30 uur: Ontvangst op het gemeentehuis, aangeboden aan alle groepsleiders.
- 14.00 uur: Vertrek feestoptocht van het centrum van Edegem naar het recreatiegebied Fort V, met alle volkskunstgroepen, schuttersgilden, venderskorpsen en muziekgroepen.
Wegwijzer: Trooststraat, Doelveldstraat, Oude-Godstraat, Rombaut Keldermansstraat.
- 15.00 uur: Aanvang Meifeest.
met: verbranding van de winter — vendelnummers — Morrisdans — Meiboomdans — samenzang — gemeenschapsdansen voor kinderen en volwassenen.
8ste Koningschiëting van de Conventie der Stedelijke Schuttersgilden: Handboog — Kruisboog — Karabijn m.m.v. buitenlandse gastgroepen.

Programma 8ste Koningschiëting.

- 9.00 uur: Opening sekretariaat — Fort V.
Aanmelding van de gilden.
- 10.00 uur: Aanvang der Koningschiëtingen, onmiddellijk gevolgd door aanvang van de feestschiëtingen.
MIDDAGMAAL (kan op het fort gebruikt worden: braadspit, worst, broodjes, frites e.d.).
- 13.30 uur: Receptie der afgevaardigden op Gemeentehuis Edegem.
- 14.00 uur: Vertrek optocht van de Gilden.
(Gemeenteplein, Doelveldstraat, Oude-Godstraat, Romb. Keldermansstraat, Fort V).
- 14.30 uur: Herneming van de schiëtingen (*).
- 18.00 uur: Proclamatie van de Koningen en Kampioenen op Fort V.

(*) De schiëtingen op de Staande en/of Liggende Wip hebben vanaf 14.30 u. plaats op het terrein van de St.-Sebastiaansgilde gelegen naast Hof ter Linden.

Meneerke van Buizegem

Door het Comité Meneerke van Buizegem wordt, onder auspiciën van het Gemeentebestuur, op vrijdag 30 april 1982 het jaarlijks folkloristisch feest «Meneerke van Buizegem» ingericht.

Het programma omvat:

- 19.30 uur: Stoet van het St.-Goriksplein naar de Romeinse Put.
- 20.30 uur: Vonnis en terechtstelling Meneerke van Buizegem.
- 21.00 uur: — Optreden door de deelnemende verenigingen
— Animatie door Jos Evenepoel
— Verkoop van pensen en gueuze door deelnemende verenigingen.

De deelnemende verenigingen zijn:

- Kring voor Heemkunde
- De Blauwvoetvendels
- Kon. Handboogilde St.-Sebastiaan
- V.V.K.B. die Schaere
- L.R.V. De Strijders
- 27ste V.V.K.S. O.-L.-Vr.-van-Lourdes.

Wij rekenen op een overweldigende opkomst.

Komt U ook ?

Gemeenteraad

Tijdens de raadszitting van 17-2-1982 werden o.m. volgende beslissingen genomen:

- Definitieve vaststelling van het onteigeningsplan voor het bouwen van een collector in het bekken van de Edegemse Beek.
- Vaststelling van het lastenboek en keuze van de gunningswijze m.b.t.:

	Prijstraming
• Schilderwerken Gemeenteschool	197.745 fr.
• Schilderwerken Cultureel Centrum	212.969 fr.
• Aanleggen van een riool in de Wilrijkstraat	822.604 fr.
• Aankoop van een luchtcompressor	120.510 fr.
• Aankoop van refter- en kleedplaatsmeubelen voor de dienst gemeentewerken	359.892 fr.
• Aankoop van tafels en stoelen voor brandweer	114.075 fr.
• Aankoop van een graafmachine voor de gemeentelijke begraafplaats	250.000 fr.
• Aankoop van een hydrostatische grascirkelmaaier	370.000 fr.
• Bestrijdingswerken van wegenis in het centrum van de gemeente en op Buizegem	1.674.928 fr.
• Bestrijdingswerken van wegenis op het Molenveld	1.730.121 fr.
• Vernieuwing van de riool in de Karel Van de Poelestraat en gedeelte van Jan de Sadelerlaan	695.822 fr.
• Aankoop van een bedrijfsklare bestelwagen voor de politie	voorzien krediet 450.000 fr.
- Goedkeuring van het lastenboek en keuze van de gunningswijze m.b.t.:
 - a) levering van olie en vetten + uitrusting van de autostalplaats in de Heldenstraat met specifiek gereedschap voor het verversen van olie en vetten (kontrakt);
 - b) levering van olie en vetten zonder de terbeschikkingstelling van specifiek gereedschap.
- Geven van opdracht aan het College van Burgemeester en Schepenen tot het aanduiden van een ontwerper i.v.m. het aanleggen van een parkzone in het centrum van de gemeente en vaststelling van het ereloon.
- Vaststelling van het tracé en voorwaarden tot openen van een straat, voorzien in het ontwerp van verkaveling voor gronden gelegen langs de W. Kerricxstraat.
- Verlenging van de proefperiode in verband met de experimentele aanbreng van snelheidsbeperkers in enkele straten tot 30-6-1982.
- Aanvulling van het gemeentelijk algemeen politiereglement met verbodsbepalingen inzake het vissen op de gemeentelijke visvijvers in de maand december en bij ijsvorming.
- Herziening van het verpachtingsreglement op de kermissen.
- Aangaan van volgende leningen bij het Gemeentekrediet van België:
 - a) voor de gemeente:
 - 3.900.00 fr. — onteigening Herfstlei — uitrit brandweer;
 - 7.476.000 fr. — verbouwen en inrichten van loods 44 op Fort V;

- b) ter doorlening aan het plaatselijk O.C.M.W.:
 - t.b.v. 1.783.000 fr. — overblijvend saldo kosten brandbeveiligingswerken bejaardentehuis;
 - t.b.v. 4.355.000 fr. — overblijvend gedeelte voltooiingswerken deel 3 verpleegtehuis;
 - t.b.v. 6.583.000 fr. — overblijvend saldo kosten voltooiingswerken deel 1 verpleegtehuis;
 - t.b.v. 6.405.000 fr. — overblijvend saldo kosten ruwbouwwerken verpleegtehuis;
 - t.b.v. 8.900.000 fr. — uitbetaling erelonen ingenieurs en architecten uitbreiding en verbouwing verpleegtehuis;
 - t.b.v. 565.000 fr. — overblijvend saldo kosten wewerkswerken.
- Vaststelling van de gemeentelijke geboortepremie 1982 als volgt:
 - 1.000 fr. voor het eerste kind;
 - 1.500 fr. voor het tweede kind;
 - 2.200 fr. voor het derde kind en volgende.
- Vaststelling van de gemeentelijke adoptiepremie 1982 als volgt:
 - 1.000 fr. voor het eerste kind in een gezin;
 - 1.500 fr. voor het tweede kind in een gezin;
 - 2.200 fr. voor het derde en volgende kinderen in een gezin.

N.W.K. Edegem-Centrum

Gemeentehuis - Gemeenteplein

Raadpleging voor zuigelingen (vanaf geboorte tot 3 jaar)

- Elke donderdag van 14 tot 15 u.
- De 1ste, 2de, 3de en 5de vrijdag van 14 tot 15 u.
- De 1ste en 3de maandag van 18.30 tot 19.30 u.

Raadpleging voor kleuters (van 3 tot 6 jaar)

- De 4de vrijdag vanaf 16 u.

Huwelijksjubilea

De Burgemeester en Schepenen bezochten onderstaande jubilarissen, feliciteerden hen namens Zijne Majesteit de Koning en het gemeentebestuur en overhandigden hen een gemeentelijk geschenk :

Huwelijk

Gouden bruiloft:

- Cornelis Franciscus - Gijsen Maria
Omheinglei 11 30-1-1932
- Pluymers Viktor - Rosier Magdalena
Ridder Gerardilaan 65 6-2-1932
- Butzen Armand - Andries Anna
Boerenlegerstraat 97 2-4-1932

Diamanten bruiloft:

- de Vries Jacob - Alpaerts Joanna
Onafhankelijkheidsstraat 85 15-2-1922

Familieleden van toekomstige jubilarissen worden verzocht het gemeentebestuur, dienst secretariaat, ongeveer een maand vóór de viering in te lichten.

Mededeling Openbare Werken

1. Vernieuwing weg Hovestraat-Gemeenteplein.

Dit werk op 1 maart aangevangen werd beëindigd einde maart. Dat is een rekordtempo !

De verkeersproblemen die met de afsluiting van de twee verkeersknopen gepaard gingen, hebben heel wat moeilijkheden veroorzaakt in de omliggende straten ten gevolge van de omleiding.

Het resultaat is echter de moeite waard: een mooie bestrating in mozaïekkeien en twee zacht lopende kruispunten. Een beveiliging voor de fietsers werd tegelijkertijd ingebouwd.

2. Fiets- en wandelpad Fort V.

Het fiets- en wandelpad, plus de verbetering van de kruispunten en baanaansluitingen in de Jacob de Roo-
restraat, Rogier van der Weydenstraat en Rombaut Kel-
dermansstraat krijgen stilaan hun definitief uitzicht.

De eerste asfaltlagen worden reeds aangebracht, de toegangswegen tot het park Fort V liggen klaar, zodat tegen de opening van de Lentebestanden van de Vereniging van Edegemse Zelfstandigen op 24 april reeds heel wat van dit nuttig werk zal te zien zijn.

3. Fietspad Vestinglaan.

Het ontwerp van het fietspad in de Vestinglaan nadert de definitieve fase bij onze diensten.

Wanneer het dit jaar nog kan gerealiseerd worden, dan fietsen we in de herfst of winter op een afgescheiden fietspad rond het park Fort V.

4. Werken Drie Eikenstraat.

De werken in de Drie Eikenstraat zijn aangevangen. Dit brengt eveneens een veel drukker verkeer in voorheen rustige straten mede. Daar deze werken gepaard gaan met veel verleggingen van openbare nutsleidingen, verloopt het werk in zijn beginfase op een voorzichtige manier.

Alhoewel deze werken gebeuren onder opdracht van het Ministerie van Openbare Werken, bestaat er een goed contact tussen de leiding van voormeld Ministerie en ons bestuur, zodat kleine of grote moeilijkheden, nadat ze ons gemeld zijn, steeds kunnen besproken en snel verholpen worden.

Ook hier volgen wij dit werk van nabij, zodat ten spoedigste de grootste verkeershinder zal kunnen opgeheven worden.

5. Instandhoudingswerken St.-Antoniuserkerk.

De instandhoudingswerken aan de St.-Antoniuserkerk vorderen goed. In de Paasweek werden reeds de eerste nieuwe glasramen geplaatst.

Wij hopen in september de kerk terug te openen.

6. Geluidsberm E 10.

Wat betreft de geluidsberm langs de E 10 en op de brug over de Drie Eikenstraat werden door de diensten van het Ministerie van Openbare Werken en het gemeentebestuur alle voorbereidingen getroffen en afspraken gemaakt. Wij wachten nu alleen nog op de handtekening van de Minister van Openbare Werken om de uitvoering te zien aanvangen.

Distelbestrijding

Hieronder publiceren wij het besluit d.d. 4-3-1982 van de heer Provinciegouverneur inzake de distelbestrijding.

«Gelet op de wet van 2 april 1971 en de art. 43 en 44 van het koninklijk besluit van 16 oktober 1981 betreffende de bestrijding van voor planten en plantaardige produkten schadelijke organismen;

BESLUIT:

Artikel 1. — De eigenaars, huurders, bezitters of uitbaters van kultuurgronden, braakliggende gronden, bossen of wouden, en allen, die op hun eigendom of op het door hen gebruikte terrein, inzonderheid dit gelegen langs nijverheidsinstellingen, gebouwen, opslagplaatsen en vervoer-
ruimten, de aanwezigheid van schadelijke distels vaststellen, dienen de bloei ervan efficiënt te bestrijden. Deze verplichting geldt voor zowel publiek- als privaatrechtelijke personen.

Artikel 2. — Zij zijn tevens verplicht, zodra zij hun aanwezigheid vaststellen of deze hen door overheidspersonen is gemeld en meer bepaald tussen half april en begin juni, over te gaan tot de bestrijding van schadelijke distels hetzij door het meermaals afmaaien, hetzij door het gebruik van herbiciden, hetzij door de afwisselende toepassing van de twee voorgaande handelwijzen.

Artikel 3. — Als schadelijke distels worden beschouwd: Akkerdistel (*Cirsium arvense* Scop.) — Speerdistel (*Cirsium lanceolatum* Hill.) — Kale jonker (*Cirsium palustre* Scop.) — Kruldistel (*Carduus crispus* L.).

Artikel 4. — Bij nalatigheid zal, op bevel van de Dienst voor Plantenbescherming van het Ministerie van Landbouw ambtshalve overgegaan worden tot de distelbestrijding, zulks op kosten van de overtreder en onverminderd de toepassing van de in art. 5 van dit besluit vermelde straffen. De Dienst voor Plantenbescherming doet te dien einde beroep op de tussenkomst van de bevoegde burgemeester.

Artikel 5. — Inbreuken op de bepalingen van deze verordening worden bestraft zoals voorzien in art. 4 van de wet van 2 april 1971».

Mogen wij onze medeburgers verzoeken rekening te willen houden met dit besluit, opdat moeilijkheden zouden vermeden worden.

Tevens doen wij beroep op de goede wil van de eigenaars van braakliggende gronden in de woonwijken, om deze gronden zuiver te houden en langs de straatzijde te voorzien van een afsluiting.

De eigenaars van buiten de gemeente zullen wij trachten te bereiken om hen ook te verzoeken hun braakliggende gronden op Edegems grondgebied zuiver te houden.

Dienst 900

Sedert het verschijnen van de informatiegids 1982 «Dienstverlening van A tot Z» is er een wijziging gekomen in een van de vermeldingen inzake het Rode Kruis — Vlaamse Gemeenschap — Afdeling Edegem op blz. 39.

Het telefoonnummer 57.22.77 is niet meer verbonden aan de spoedgevallendienst 900. Volgens mededeling van het Hoofdbestuur van het Rode Kruis wordt de dienst 900 verzorgd door een speciale afdeling, die vanaf 10 april 1982 opereert vanuit het Academisch Ziekenhuis te Edegem.

De overige diensten van het plaatselijk Rode Kruis, vermeld in onze brochure, blijven geldig.

Ontwikkelingssamenwerking — Projekt Kigembe



A. AKTIEPLAN INFORMATIE:

1. Informatieve film en dia-reeks over Rwanda/Kigembe.

Onze oproep tot kennismaking met het projekt Kigembe werd ondertussen reeds positief onthaald.

Verskillende verenigingen hebben de film en dia-reeks bekeken, o.a.:

- de Edegemse adviesraden;
- de scholen;
- Edegemse verenigingen, zoals het St.-Jozefkoor, het Davidsfonds, C.V.P.-jongeren, verscheidene jeugdbewegingen, etc.
- de bejaardenbonden.

Ook uw vereniging kan van deze film en diareeks gebruik maken om het projekt beter te leren kennen.

Beschikbaar tot half juni (tel. 57.78.40 - Mej. G. De Ryck).

2. Informatieve lessencyclus in de scholen.

In samenwerking met de Edegemse scholen wordt een lessencyclus uitgewerkt, met als onderwerp ontwikkelingsamenwerking en projekt Kigembe.

Mej. G. De Ryck werd speciaal gevraagd om deze lessen in onze scholen te geven. De cyclus is ondertussen reeds gestart in de Gemeenteschool Andreas Vesalius.

3. Vormingscyclus Ontwikkelingssamenwerking.

Na 2 geslaagde vormingsavonden over de mechanismen van de onderontwikkeling enerzijds en over eventuele oplossingen anderzijds, wordt er een 3de avond voorzien, met als thema:

«Vormen van Ontwikkelingshulp in ons land. Pro en Contra»:

Voordracht van Dhr. Van Dommelen, hoofdredakteur van «De Wereld Morgen», NCOS, Brussel.

Deze avond gaat door op VRIJDAG 23 APRIL in de kleine feestzaal van het ELZENHOF, Kerkplein, Edegem. De inkom is gratis. U bent hartelijk uitgenodigd.

B. DOE-AKTIES: BELANGRIJKE DATA:

1. Deelname aan de LENTEBEURS, Fort V, op 24-25-26 APRIL.

Tentoonstellingsstand over kunst en cultuur van Rwanda + verkoop van artisanale Rwandese producten.

Een bezoek is de moeite waard !

2. AFRICAN DANCE PARTY OP VRIJDAG 21 MEI in de SPORHAL «Den Willecom», Terelststraat, Edegem.

De Edegemse jongeren nodigen U uit op deze grootse activiteit:

— **DRIVE-IN SHOW van RADIO STAD.**

— **Gastoptreden van «BULA SANGOMA».**

Afrikaanse instrumenten en ritmes + gelegenheid tot ritmisch-primitief dansen.

— **Tentoonstelling over Rwanda/Kigembe in de hall.**

Inkom 60,— fr. (voorverkoop 50,— fr.: Gemeentehuis, 1ste verdieping, tel.: 57.78.40, De Ryck Gitta).

3. Grootse KAARTNAMIDDAG voor de 60+ers:

Ingericht door de bejaardenbonden. Ook gepensioneerden die niet aangesloten zijn bij een bond, zijn welkom op deze activiteit ten voordele van Kigembe, op MAANDAG 14 JUNI 1982 om 14 uur in 'T CENTRUM, Strijdersstraat, Edegem.



Sylvia Traey en Yvonne Lex in Edegem !

In het kader van de EDEGEMSE CONCERTEN heeft op vrijdag 14 mei a.s. een uitzonderlijk cultureel gebeuren plaats.

SYLVIA TRAEY, piano, en YVONNE LEX, voordracht, brengen die avond een muzikaal-prozaïsche evokatie van Schumann. Sylvia TRAEY speelt werk van Robert Schumann en Yvonne LEX draagt voor uit de briefwisseling van Clara en Robert Schumann.

Niet te missen !

Dus niet vergeten: vrijdag 14 mei 1982 — 20 u.15 — kerk H. Familie, Kerkplein, Edegem.

Kaarten: 150 fr. — 75 fr. kinderen onder 12 jaar en + 3-passers, op het Gemeentehuis, tel. 57.78.40 of bij F. Vleminckx, R. Goossensstraat 17, tel. 57.48.01 of bij D. Logghe, Oud Kerkhoflaan 48, tel. 57.49.34.

Feest voor de derde leeftijd 1982 — Show Eddy Smets



Met genoeg kunnen we aan al onze bejaarden mededelen dat het jaarlijks feest voor de derde leeftijd plaatsheeft op dinsdag 28 september 1982 om 14.30 u. in de gemeentelijke sporthal Den Willecom in de Terelststraat.

Dit jaar wordt U vergast op een optreden van EDDY SMETS, met orkest, zangeres, goochelaar Gil Ricardo en buikspreker Danny Marcel.

Na een show van ongeveer 2 u., zullen aan de aanwezigen koffiekoeken, een gebakje, koffie of thee worden aangeboden en de namiddag zal besloten worden met een tombola.

Deelnemingskaarten zijn te verkrijgen bij de voorzitter of secretaris van uw bejaardenbond of op het gemeentesecretariaat, Kontichstraat 19, 2de verdieping, bij de heer R. Van Dijck, vanaf 7 juni a.s.

De prijs van de kaarten, die een nummer bevatten voor de tombola, bedraagt 10 fr.

Mogen wij erop aandringen dat elke deelnemer slechts één kaart koopt, daar het in eerste instantie de bedoeling is van de kaartverkoop, op voorhand het aantal aanwezigen te kennen.

Een busdienst zal ingelegd worden naar de sporthal. De uren en vertrekplaatsen van de autobus vindt U afgedrukt achteraan op de toegangskarten.

Wij wensen alvast alle bejaarden een aangename show-namiddag!

Feestmarkt

Stilaan wordt het reeds een traditie dat in onze gemeente een feestmarkt plaatsheeft.

Wat is een feestmarkt? De Algemene Markthandelaarsvereniging doet elk jaar een speciale oproep tot zijn leden om in welbepaalde gemeenten een avondmarkt in te richten, die gans afzonderlijk georganiseerd wordt van de gevestigde marktdagen. Op deze feestelijke markt demonstreren ook een aantal standwerkers hun kwaliteiten door op hun eigen manier, de waren die zij te koop stellen, aan te prijzen.

Ook Edegem, behoort sinds een aantal jaren tot de gemeenten waar een feestmarkt plaatsheeft. Telkens trekt dit veel marktbezoekers uit alle delen van onze gemeente en van ver uit de omgeving. De zeer speciale sfeer die er heerst is werkelijk een verplaatsing waard.

Bij goed weder mochten wij steeds in het verleden een dichte massa mensen begroeten.

Wanneer men bovendien nog weet dat de Algemene Markthandelaarsvereniging elk jaar een som ter beschikking stelt voor sociale doeleinden in de gemeente, is dit een reden te meer om deze activiteiten aan te prijzen.

Dit jaar heeft deze feestmarkt plaats op vrijdag 11 juni, vanaf 18 uur tot 22 uur, op het gemeenteplein. Kom eens tot daar gewandeld, het is de moeite waard.

Belastingen

Zitdagen van de diensten van de directe belastingen voor het invullen van de aangifte der loon- en weddetrekken:

Maandag 17 mei, dinsdag 18 mei en woensdag 19 mei 1982 telkens van 9 tot 12 u. en van 13 tot 16 u. op de oude pastorie, Strijdersstraat 18.

Gelieve mee te brengen:

1. Identiteitskaart en trouwboekje;
2. Loonfiches 1981;
3. Stroomvakantiegeld 1981 en aanvullend vakantiegeld 1981;
4. Pensioenfiches 1981 en brugpensioenfiches;
5. Fiches van werkloosheidsvergoeding 1981;
6. Fiches van ziekte- en invaliditeitsvergoeding;
7. Fiches van arbeidsongevallenvergoeding en beroepsziektevergoeding;
8. Aanslagbiljetten van onroerende voorheffing jaar 1981;
9. Bewijsstukken van inkomsten uit belegde gelden en kapitalen, spaar- en depositoboekjes;
10. Kwijting levensverzekering en ziekenkasbijdragen;
11. Rekeninguittreksels hypothecaire lening;
12. Huishuurboekjes 1981 of bewijzen van de in 1981 betaalde of ontvangen huur.

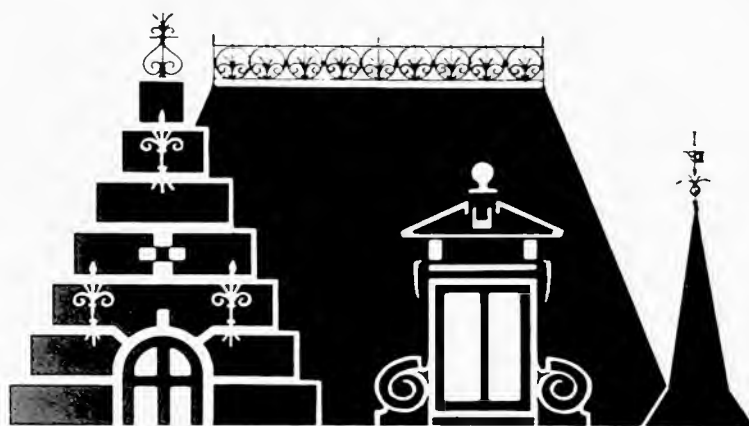

GEMEENTEL. KUNSTCENTRUM
HUIS HELLEMANS
STRIJDESSTRAAT 14 EDEGEM

5^{DE}
OPENDEUR -
TENTOONSTELLING

8 MEI TOT 6 JUNI 1982

DEELNEMENDE KUNSTENAARS

AN BRULOOT - RAYMOND CLEMENT - SONJA CRAEN -
SUZANNE DE CLERCK - JOZEF DE MAEYER -
BART LAERENBERGH - HENDRIK LAURIJSENS -
WILFRIED LAUWERS - PIERRE LENS - EDWARD NIJS -
ROSA NUYTS - RITA RUYFFELAERE -
KOEN VAN GROOTEL - WALTER VAN LANTSCHOOT -
MIEKE VAN LOOY - ADELAÏDE VAN MARSENILLE -
RIK VAN MINNEBRUGGEN

OPEN

ZATERDAG-ZONDAG 10-1230 / 14-18 UUR
WOENSDAG 14-17 UUR / VRIJDAG 14-16 UUR

Onder auspiciën van het gemeentebestuur van Edegem

In samenwerking met de Werkgroep Ontwikkelingssamenwerking
en in het kader van de DOE-akties voor Kigembe

NODIGEN DE EDEGEMSE JONGEREN U GRAAG UIT OP HUN

«AFRICAN DANCE PARTY»

- met: — DRIVE-IN-SHOW VAN RADIO STAD.
- Gastoptreden van de groep «BULA SANGOMA»,
unieke gelegenheid tot kennismaking
met Afrikaanse instrumenten en ritmes.
 - Expo over het projekt KIGEMBE/Rwanda.

VRIJDAG 21 MEI

in Sporthal «DEN WILLECOM», Terelststraat, Edegem.

Inkom: 60,— fr. (voorverkoop 50,— fr.,
Gemeentehuis. Tel. 57.78.40 — Gitta De Ryck).

AANVANG 20 u.

Onder auspiciën van het Gemeentebestuur van Edegem.



E D E G E M

INLICHTINGSBLAD UITGEGEVEN DOOR HET GEMEENTEBESTUUR

(Verschijnt 10x per jaar)

nr 79 juni 1982

Juniekermis

19 - 20 - 21 - 22 juni 1982

PROGRAMMA

Zondag 20 juni

11.30 uur EUCHARISTIEVIERING aan de Basiliek Onze-Lieve-Vrouw-van-Lourdes in de Hovestraat met muzikale begeleiding van de Vrije Accordeonmaatschappij De Nachtegaal en het Basili-cakoor o.l.v. L. Peeters.

14.00 uur WIELERWEDSTRIJD voor LIEFHEBBERS-NIEUWELINGEN — LAATSTE WEDSTRIJD TELLENDE VOOR DE TROFEE V.W.O. — 10.000 fr. prijzen + 100 fr. van de 21° tot de 30° — talrijke premiën — palm en beker Grote Prijs café 't Boske, Hovestraat — Ereprijs café Leeuwerik, Hovestraat — Afstand 50 km over 11 ronden — start en aankomst in de Hovestraat — Inschrijving: café Leeuwerik — Uitbetaling: café 't Boske. Ingericht door de Edegemse Bicycle Club Molenvrienden.

15.00 uur SCHIETING OP TWEE WIPPEN ingericht door de Liggende Wipmaatschappij Pleintjeskwartier in lokaal Volkslust, Strijdersstraat 65.

15.30 uur WIELERWEDSTRIJD voor LIEFHEBBERS-JU-NIORES — 12.000 fr. prijzen + 100 fr. van de 21° tot de 30° — Grote Prijs Toyota - Garage Exelmans, Oude-Godstraat — Ereprijs café 't Bieke, Hovestraat — Erepalm café Olympia, Strijdersstraat — Beker aan de 2° — Afstand 81 km over 18 ronden — Inschrijving café 't Bieke, Hovestraat — Uitbetaling café 't Boske, Hovestraat. Ingericht door de Edegemse Bicycle Club Molenvrienden.

WEGWIJZER VOOR BEIDE WIELERWEDSTRIJDEN: Hovestraat - Doelveldstraat - Drie Eikenstraat - Verbindingsstraat - Terelststraat - Strijdersstraat - Kontichstraat - Jean Notéstraat - Boniverlei - Hovestraat.

SPECIALE MEDEWERKING: Gemeentebestuur, Politie en Gemeentepersoneel Edegem, Civiele Bescherming, Rode Kruis en C.B. Edegem.

Maandag 21 juni

18.30 uur VOETBALWEDSTRIJD «Wisselbeker Leo Tindemans» tussen het gemeentepersoneel Edegem en de Edegemse Middenstand.

19.30 uur SCHIETING OP TWEE WIPPEN ingericht door de Liggende Wipmaatschappij Pleintjeskwartier in lokaal Volkslust, Strijdersstraat 65.

Dinsdag 22 juni

8.00 uur
tot

13.00 uur WEKELIJKSE MARKT in de Trooststraat.

18.00 uur FEESTSCHIETING OP STAANDE WIP ingericht door de Koninklijke Handbooggilde Sint-Sebastiaan in de hovingen van Hof ter Linden.

Zondag 27 juni

14.30 uur OPENLUCHTBAKSPELTORNOOI ingericht door het actiecomité BAKSPELBEKER VAN BELGIE — met deelname van verschillende bakspelclubs van Antwerpen en Brabant in de lokalen 't Boske en De Leeuwerik.

15.00 uur GROTE BILJARTPRIJSKAMP ingericht door de Biljartclub «ZWART-ZILVER» in lokaal Volkslust, Strijdersstraat 65 — spelend naar 40 punten — 1.000 fr. vooruit.

TIJDENS DE KERMISDAGEN WANDEL-CONCERTO DOOR DE VERSCHILLENDE MUZIEKMAATSCHAPPIJEN

Wij gedenken:

Op 6 april 1982 ontviel ons de heer Ludo Van Huf-felen, Gemeenteraadslid sedert 8 januari 1965, wo-nende Drie Eikenstraat 171 te Edegem.

Zijn plotseling heengaan is een groot verlies voor de Edegemse Gemeenteraad.

Moge de blijken van deelneming van Bestuur en be-voiking een troost zijn voor de familie in deze droeve dagen.

Fietsen en bescherming fietsers

Op 24 mei werd door onze politie, in samenwerking met «Via Secura» een fietsencontrole uitgevoerd in een van de Edegemse scholen. De kinderen van de scholen en hun ouders waren vooraf geïnformeerd over de controle en er was een verzoek gedaan hun fiets in orde te brengen.

Het resultaat bij de controle was verrassend slecht en verontrustend. Van de 80 aangeboden fietsen hebben er 35 een rode kaart gekregen. Bij de afgekeurde fietsen hadden er 10 en slechte verlichting, bij 19 ontbraken de reflectoren, hoofdzakelijk op de trappers, 5 hadden geen of een defekte bel en 1 defekte remmen.

Deze aktie in één school zal, in samenspraak met de directies van de andere scholen, voortgezet worden.

Bovendien is ons medegedeeld dat de boeten door de rechtbank opgelegd aan bekeurde eigenaars voor bij duisternis niet verlichte fietsen maximaal worden toegepast, zodat boeten van 5000 fr. geen uitzondering zijn.

Een reden temeer om vooral aan dit onderdeel van de fiets bijzondere aandacht te schenken, vooral in herfst en donkere wintertijd.

Wanneer wij daarenboven uit de ongevallenstatistiek lezen dat in ons land jaarlijks ongeveer 300 fietsers gedood worden en 2000 zwaar gewond bij allerlei ongevallen, is het dringend noodzakelijk dat en de eigenaars en de gebruikers van fietsen, en de overheid, alles in het werk stellen om de veiligheid van deze zwakke deelnemers aan het verkeer te beschermen.

De ene door goede en aan de voorschriften voldane fietsen te gebruiken, de andere door voorwaarden te scheppen tot veilig deelnemen in het verkeer en zeker daar waar mogelijk goede fietspaden aan te leggen.

De vraag wordt ons soms gesteld hoe de toestand is te Edegem op gebied van fietspaden.

Hierbij dan een duidelijk overzicht:

A. Fietspaden, bestaande of in eindfase van afwerking:

1. Wilrijkstraat, vanaf de inrit Akademisch Ziekenhuis, richting Edegemsestraat te Wilrijk. Dit fietspad loopt voort op de gemeente Wilrijk, tot voorbij het Fort 6 tot de St.-Bavostraat. Het tunneltje onder de E10, einde Jachtlaan, is nu geasfalteerd langs de kant Wilrijk, aansluitend op hogergenoemd fietspad.
2. De Oude-Godstraat, op ganse lengte, voorzien van fietspad aan beide kanten.
3. Fietspad «Donk» (achter Fort V), vertrekkend op Elsdonk einde Parklaan, tot aan het College, met gescheiden wandelpad.
4. Fietspad rond Fort V, Rogier van der Weydenstraat en Jacob de Roorestraat, met een voorbeeld van verkeerswisselaar aan het College. Zal klaar zijn vóór het nieuwe schooljaar.

5. Fietspad Vestinglaan (in aanleg), vanaf Kerkplein tot ingang Fort V. Zal klaar zijn vóór het nieuwe schooljaar.
6. Aanzet fietspad einde Fort V-straat, met doorstroming in de Burletlaan, om oversteek naar Vestinglaan te maken. Dit zal ook klaar zijn vóór het nieuwe schooljaar.
7. Boniverlei, fietspad vanaf Mechelsesteenweg tot Kontichstraat.
8. Drie Eikenstraat, van Prins Boudewijnlaan tot kerk St.-Antonius, «gestripte» fietszone, 80 cm breed aan beide zijden.
9. Hovestraat, vanaf Mechelsesteenweg tot gemeenteplein, «gestripte» fietszone, 80 cm breed aan beide zijden.
10. Fietspad Kontichstraat, van gemeenteplein tot expresweg.

B. Fietspaden in aanleg:

1. Kruispunt Prins Boudewijnlaan - Drie Eikenstraat.
Dit belangrijk kruispunt wordt gans nieuw ingericht, met bijzondere aandacht voor de fietsers en de voetgangers, die beiden zullen beschermd worden door een speciaal aangepaste instelling van verkeerslichten voor fietsers en voetgangers.
Dit belangrijk en moeilijk werk wordt vermoedelijk begonnen op 4 augustus en zal einde september beëindigd zijn.
2. Drie Eikenstraat - brug E10.
Deze werken schieten goed op, fietspad aan beide kanten, 1,30 m breed, echter nog «gestript» omdat men moeilijk weg kan tussen de huizen.
3. Brug E10 - Doornstraat.
Werken bezig, fietspad aan beide kanten, gans afgescheiden van de rijbaan, door tussenvoeging van groene zones.
4. Vanaf Drie Eikenstraat tot inrit Akademisch Ziekenhuis.
Fietspad aan beide zijden van rijbaan, afgescheiden van rijbaan. Dit fietspad in aanleg sluit aan op het reeds door ons aangelegde, hiervoor vermeld in A.1.
5. Fietspad Doornstraat, verbreed en aangepast vanaf Drie Eikenstraat tot Wilrijk-centrum.

Al deze reeds bestaande of in afwerking zijnde werken aan fietspaden, kunnen bezocht worden, liefst met fiets, zodat men kan vaststellen dat zij bestaan. Einde dit jaar zullen de meeste hiervan afgewerkt zijn.

Bovendien wordt in de afdeling O.W. Technische Dienst, gewerkt aan een veiligheidsplan om bestaande moeilijke of gevaarlijke plaatsen van fietsers een goede oplossing te geven. Deze oplossingen worden uitgewerkt, rekening houdend met opmerkingen of suggesties, gedaan door bvb. de Jeugdraad, Gezinsraad en burgers, die positieve inbreng hebben gedaan om aan de gang zijnde studies te begeleiden, en om te informeren.

Buiten deze gevallen, wordt overal waar nog mogelijk, fietspaden gepland om in de eerstkomende jaren te worden ingebouwd. Volgend jaar wordt zeker de Fort V-straat vernieuwd, met eveneens gescheiden fietspad aan beide kanten. Zo ook de Romeinse Put, die een breed fietspad, voor heen en weer verkeer, zal krijgen.

Wij hebben dit overzicht gegeven als informatie aan onze burgers. Wij zouden echt graag zien, dat U deze gegevens op hun waarheid en waarde bekijkt. Wanneer van de komende winter het grootste deel van deze fietspaden zullen afgewerkt en aangesloten zijn, hopen wij de vele fietsers heel wat meer veiligheid te kunnen bieden.



Onze bezorgdheid houdt hiermede niet op. Graag geven wij gehoor, en als het kan gevolg, aan alle positieve opmerkingen. Maak ze over aan het College van Burgemeester en Schepenen, zij worden niet in de vergeethoek gelegd. De huidige realisaties zijn het gevolg van ons eigen initiatief,

verbeterd en verfijnd door uw inbreng.

Wij zijn ons bewust dat er buiten het hogervernoemde nog veel kan gedaan worden. Wij zijn er mede bezig !

Mededeling openbare werken

Indien geen onvoorziene voorvallen, zullen de volgende werken klaar zijn:

1. De rijweg, fietspaden, wandelpad, voetpad en parkeerzone in de Rogier van der Weydenstraat, Jacob de Roorestraat en gedeelte de Burletlaan zullen beëindigd zijn op 15 augustus.



2. Het gedeelte Drie Eikenstraat - E10 zal beëindigd zijn einde september.
3. Het fietspad Vestinglaan zal klaar zijn op 20 augustus.
4. De werken aan de geluidsberm E10, vanaf brug Drie Eiken, richting Kontich, zijn begonnen, zoals medege-deeld in ons vorig informatieblad.
5. De nieuwe centrale garage en stelplaats van de gemeente, in de Heldenstraat, zal ingebruik genomen worden vanaf 25 juni.



6. De instandhoudingswerken aan de St.-Antoniuskerk zullen beëindigd zijn op 10 september.
Dit mooie stukje historisch patrimonium kan vanaf dat ogenblik terug opgenomen worden in het gemeentelijk godsdienstig en cultureel gebeuren.

Gemeenteraad

Tijdens de raadszitting van 29 april 1982 werden o.m. volgende aangelegenheden behandeld:

- Bekrachtiging van de beslissing d.d. 11-2-1982 van het College van Burgemeester en Schepenen, houdende aankoop van een tweedehands camionette voor de brandweer (130.000 fr. + BTW).
- Goedkeuring van de wijziging van de statuten van de A.W.W.
- Goedkeuring van de aanvullende overeenkomst met de v.z.w. Amutra, inzake het in huur geven van de lokalen 23.3, 23.4 en 23.5 in loods 23 op Fort V. Lokaal 23.3 zal als tentoonstellingsruimte aangewend worden, de overige twee als archief.
- Vaststelling van de lastvoorwaarden en keuze van de gunningswijze voor de aankoop van een volautomatische sorteermachine voor de gemeenteadministratie.
- Vaststelling van de gemeentevlag als volgt: «Wit met een zwarte leeuw, rood getongd en geklauwd».
- Wijziging van het diensreglement voor de Gemeentelijke Openbare Bibliotheek, meer bepaald wat betreft de openingsuren (zie artikel in dit blad) en machtiging van het College van Burgemeester en Schepenen onderhandse overeenkomsten met boekhandels af te sluiten.
- Uitbrengen van gunstige adviezen inzake volgende grenscorrecties:
 - a) Morsel-Edegem — Molenlei
 - b) Morsel-Edegem — Beekstraat
 - c) Morsel-Edegem — Oude-Godstraat/
Edegemsestraat
 - d) Morsel-Edegem — Omheininglei
 - e) Morsel-Edegem — Mouterijstraat
- Richten van een verzoek aan de Minister van Openbare Werken tot het tegemoetkomen aan de wens van de inwoners van de wijk Elsdonk-Wilrijk om aangehecht te worden bij Edegem.
- Goedkeuring van een kaderovereenkomst met het Wegenfonds, betreffende het nemen van geluidskerende maatregelen langs de E10 ter hoogte van de Willem Herreynsstraat; het gemeentelijk aandeel voor fase I wordt geraamd op 2.529.977 fr. + herzieningen en indexatie.
- Goedkeuring van de lastvoorwaarden en keuze van de gunningswijze voor het aanleggen van een fietspad langs de Vestinglaan (prijstraming: 989.778 fr.).
- Aangaan van volgende leningen bij het Gemeentekrediet van België:
 - a) t.b.v. 4.997.000 fr., tot dekking van de onkosten voor het bouwen van sportaccommodaties langs de gemeentelijke sportvelden aan de Prins Boudewijnlaan;
 - b) t.b.v. 7.520.000 fr., ter doorlening aan het O.C.M.W. (betaling aankoop radiologiezaal).
 - c) t.b.v. 3.036.000 fr., tot dekking van de onkosten voor het nemen van geluidskerende maatregelen langs de E10 - Willem Herreynsstraat.

Tijdens deze zitting werd bovendien overgegaan tot de aanstelling van Mw. Van Soom-Ceulemans tot gemeenteraadslid, in vervanging van wijlen de heer L. Van Huffelen.

Jaarmarktfeesten 1982

Op zaterdag 4 en zondag 5 september 1982 worden de traditionele Jaarmarktfeesten georganiseerd in het centrum van de gemeente. Ook dit jaar is er een rijk gevuld programma van activiteiten.

Zaterdag en zondag worden in de Strijdersstraat en de Hovestraat een braderij gehouden, met deelname van de Vereniging van Edegemse Zelfstandigen en tal van Edegemse verenigingen.

Verschillende Edegemse verenigingen organiseren tijdens dit weekend een tentoonstelling. Zo zal er een bezoek kunnen gebracht worden aan de Tentoonstelling Ontwikkelingssamenwerking Edegem-Kigembe en aan het Heemmuseum van de Heemkundige Kring in Huis Hellemans; aan de Vogeltentoonstellingen van de Vogelkundige Kring 't Klavertopje in de zaal Eendracht en van de Vogelkundige Kring Sint-Franciscus in de turnzaal van de gemeenteschool; aan de Tentoonstelling Handwerk, Hobby en Vrijtijdsbesteding van de K.A.V.-Edegem-Centrum in de zaal 't Centrum; aan de Opendeurdagen van de 27° V.V.K.S. Onze-Lieve-Vrouw-van-Lourdes op hun terreinen Fruithof; aan de Bloementapijten, aangelegd door aangesloten verenigingen van de Kulturele Raad, in de grote hall van de gemeentelijke werkplaats in de Heldenstraat; aan de Boekenbeurs van het Davidsfonds Edegem i.s.m. de Openbare Bibliotheken en de Verkoop van Platen uit Archief door de Gemeentelijke Openbare Discotheek in de raadzaal van het Administratief Centrum.

Op zaterdag 4 september in de voormiddag zal opnieuw een Grote Dierenprijkskamp gehouden worden aan de dreef Hof ter Linden.

In de namiddag zullen show-optredens plaatshebben van The Gipsy Horses, de Landelijke Rijvereniging De Strijders Edegem en de majoretten en drumband van de Socialistische Turnkring Olympia. Handbalvereniging Jong Uilenpiegel organiseert een mini-handbalmatch van 10- en 11-jarigen, Atletiekvereniging Belgica-Edegem Sport houdt een familiale aflossingswedstrijd en de Koninklijke Handboogilde Sint-Sebastiaan richt een kermis-schieting op staande wip in.

's Avonds wordt deze eerste dag van de Jaarmarktfeesten besloten met een kermistaptoe door de Koninklijke Fanfare Sint-Rosalie en de Vrije Accordeonmaatschappij De Nachtegaal.

Op zondag 5 september in de voormiddag wordt, nu reeds voor de vijfde keer, een Rommelmarkt georganiseerd in de Doelveldstraat. Aan de Basiliek zal een Eucharistieviering in openlucht plaatshebben met muzikale begeleiding van het Edegems Harmonieorkest. De Karabijn- en Pistoolschutters Edegem houden een Opendeurdag aan hun schietstand in de Kontichstraat.

In de namiddag worden door verschillende Edegemse verenigingen de volgende, reeds traditionele, activiteiten ingericht: de 10de Toeristische Wandelzoektocht «Te Voet door Edegem» door Edegem Rally Team De Minirijders, de Open Viswedstrijd «Schaal Burgemeester J. van den Kerkhof» door Hengelmaatschappij Om ter Grootst, de Wielervedstrijd voor Internationale Liefhebbers «Grote Prijs der gemeente Edegem» door de Edegemse Bicycle Club Molenvrienden, de Kermis-schieting op twee wippen door de Liggende Wipmaatschappij Pleintjeskwartier, het Concert door het Edegems Harmonieorkest en de Volksspelen tussen 't Boske en De Pelgrim.

Tijdens deze activiteiten zullen optredens plaatshebben van de Muziekvereniging Hoger Streven uit Essen, de clown-goochelaar PIKO, de «Intore»-dansers uit Rwanda en de majoretten en drumband van de Socialistische Turnkring Olympia.



's Avonds worden de feestelijkheden besloten met de uitbeelding van een folkloristisch verhuisfeest door V.V.K.B. die Schaere Edegem en het traditionele Vuurwerk.

Voor verdere inlichtingen betreffende de Jaarmarktfeesten 1982 kunt U zich wenden tot de sekretaris van het Jaarmarktcomité, dhr. A. De Roeck, Administratief Centrum, Kontichstraat 19, Edegem (Tel. 031/57.78.43 toestel 213).

Gemeentelijke openbare discotheek

Kultureel Centrum, Drie Eikenstraat 16, 2520 Edegem

Wegens verlof zal de gemeentelijke openbare discotheek gesloten zijn van 16-7-1982 tot 15-8-1982.

Gemeentelijke Openbare Bibliotheek Edegem

Gemeentehuis — Gemeenteplein

In zijn zitting van 29 april 1982 heeft de Gemeenteraad besloten art. 28 van het dienstreglement te wijzigen en de openingsuren, met ingang van 1 juni 1982, te wijzigen als volgt:

— maandag	: 17.00 - 20.00 uur
— dinsdag	: gesloten
— woensdag	: 14.00 - 20.00 u.
— donderdag	: 15.00 - 20.00 u.
— vrijdag	: 15.00 - 18.00 u.
— zaterdag	: 9.30 - 12.30 u.

Bij de aanvang van de maand mei stonden reeds 513 nieuwe boeken, waarvan 184 jeugdtitels, 219 fictiontitels en 110 non-fictiontitels, ter beschikking van de lezers.

Nog een verheugend feit was de inschrijving van de duizendste lezer in de Gemeentelijke Openbare Bibliotheek.

Komt U eens kennis maken met de Openbare Bibliotheek, zij is er voor iedereen !

Talencursussen 1982/1983

De nieuwe reeksen vangen aan vanaf **maandag 13 SEPTEMBER 1982**.

Het **inschrijvingsgeld** is vastgesteld op 1.000 fr. voor een reeks van 25 lessen van elk 1 1/2 u., met een **minimum** aantal inschrijvingen van 15 leerlingen per reeks voor het 1ste leerjaar, 12 leerlingen voor het 2de leerjaar, 10 leerlingen vanaf het 3de leerjaar.

De cursussen lopen over 4 jaar.

Voor **gepensioneerden** bedraagt het **inschrijvingsgeld** slechts 500 fr.

Wij verzoeken iedereen zoveel mogelijk in baar geld te betalen, omwille van administratieve redenen.

De voorlopige planning is als volgt:

Maandag	Engels	8.45 u. - 10.15 u.	2de jaar	Mevr. Versluys
		10.15 u. - 11.45 u.	3de jaar	Mevr. Versluys
		19.00 u. - 20.30 u.	1ste jaar	M. Van der Sande
Dinsdag	Nederlands voor anderstaligen	20.30 u. - 22.00 u.	4de jaar	M. Van der Sande
		13.15 u. - 14.30 u.	1ste jaar	M. Pensaert
		14.30 u. - 16.00 u.	4de jaar	M. Pensaert
		19.00 u. - 20.30 u.	2de jaar	M. Sanspeur
Woensdag	Duits	20.30 u. - 22.00 u.	1ste jaar	M. Devroye
		19.00 u. - 20.30 u.	3de jaar	M. Verbruggen
		20.30 u. - 22.00 u.	2de jaar	M. Verbruggen
Donderdag	Spaans	20.30 u. - 22.00 u.	4de jaar	M. Van Eygen
		8.30 u. - 10.00 u.	4de jaar	Mevr. De Lelie
		10.00 u. - 11.30 u.	1ste jaar	Mevr. Deckers
Vrijdag	Frans	19.00 u. - 20.30 u.	2de jaar	Mevr. Deckers
		20.30 u. - 22.00 u.	3de jaar	Mevr. Deckers
		19.00 u. - 20.30 u.	2de jaar	M. Sanspeur
	Spaans	20.30 u. - 22.00 u.	3de jaar	M. Sanspeur

Inschrijving:

Mogelijkheid tot inschrijven en betalen vanaf heden, met onderstaande strook, op het Secretariaat, Kontichstraat 19, 2de verdieping, met vermelding «Talenpracticum».

De plaatsen voor de cursussen worden toegewezen volgens betalingsdatum van het inschrijvingsbewijs.

Voor verdere inlichtingen kan men terecht op het secretariaat, telefoon 57.78.43 — binnenpost 212 — Mevr. Van der Auwera.

Naam: Voornaam:

Echtgen. van:

Adres: Tel.:

Gevolgte cursus:

Wenst te volgen: Frans - Duits - Engels - Spaans - Nederlands voor anderstaligen.

(Keuzetaal onderlijnen a.u.b.) Dag: Uur:

Handtekening:

Gemeentelijke sporthal Den Willecom

Onze gemeentelijke sporthal Den Willecom kende vanaf haar opening in 1978 zulk succes dat er geen publiciteit diende gemaakt te worden om een volledige bezetting te krijgen.

Reeds duizende Edegemnaars leerden de sporthal kennen, hetzij als sportbeoefenaars, hetzij als aanwezigen op het Bal van de Burgemeester, het jaarlijks groot bejaardenfeest, de audities van de muziekkademie, enz.

Toch blijken er nog mensen te zijn in Edegem die Den Willecom niet kennen. Voor hen hierbij een kleine kennismaking op papier en een uitnodiging om eens rustig de Edegemse sportbeoefenaars te komen bewonderen en een pintje te komen drinken in de gezellige cafetaria.

De sporthal Den Willecom staat achter de eeuwenoude Sint-Antoniuserk in de Terelststraat, niet ver van de plaats in de Drie Eikenstraat, waar in het Spaans Tijdvak de herberg stond waarnaar de sporthal genoemd werd. Terloops opgemerkt, overdag kan men de sporthal ook te voet bereiken langs het weggetje dat door het gemeentelijk park van de Drie Eikenstraat naar de sporthal leidt. Gemakkelijkheidshalve hierbij een plannetje van de omgeving rond de sporthal.

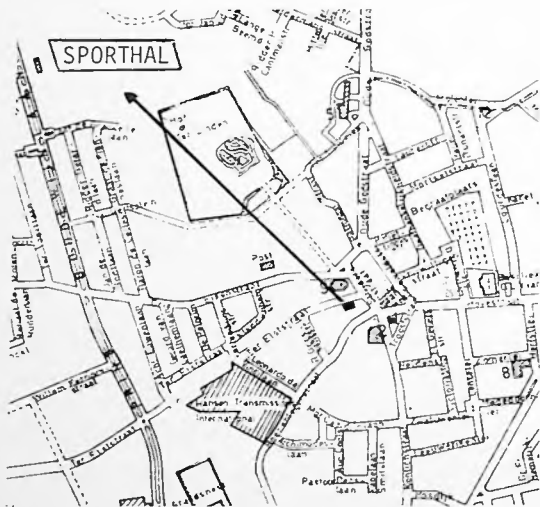

De meest beoefende sport is badminton, voornamelijk wegens de afhuringen door de belangrijkste Belgische badmintonclub OLVE. Dan volgt volleybal, basketbal, zaalvoetbal, tennis, tafeltennis, gymnastiek, handbal, jazzballet, judo, schermen, yoga en korfbal. De dojo zaal wordt nu ook regelmatig afgehuurd voor powertraining.

De afhuringen gebeuren door ± 75 verenigingen, waarvan 61 Edegemse, alsook door particulieren. Bijna 2.000 sportbeoefenaars maken wekelijks gebruik van de sporthal. In het hoogseizoen van 1 oktober tot 30 maart zit de sporthal dagelijks vol van 9 uur tot 24 uur.

Wie tot 30 juni nog een van hogervermelde zaalsporten wil beoefenen met zijn vrienden, bureu, bedrijf of wat ook, heeft in de uitlooperperiode van het indoorsportseizoen nog heel wat mogelijkheden.

Niet enkel sportief gezien is de gemeentelijke sporthal een succes, zij is ook een van de meest economisch uitgebate sporthallen van het Vlaamse land. De gemeentelijke bevoelaging op de uitbatingkosten beliep in 1981 slechts 1.500.000 fr., waar dit doorgaans de 5.000.000 fr. overtreft.

Edegemse verenigingen die nog voor het komende seizoen de sporthal willen afhuren, worden verzocht dringend contact te nemen.

Voor meer inlichtingen:
Sporthal Den Willecom,
Terelststraat 2, 2520 Edegem.
Tel. 57.46.62.

Rode Kruis

Op verzoek van het provinciaal bestuur van het Rode Kruis delen wij U mede dat de inwoners die beroep wensen te doen op de zorgen van het Rode Kruis zich voortaan kunnen wenden:

- voor verzorgingsdiensten bij manifestaties, en andere:
Mw. Verhulst, Prins Boudewijnlaan 188, Edegem
tel. 57.27.01
- voor uitleningen van sanitair materiaal:
Mw. Willems, Flor. Geversstraat 16, Edegem
tel. 57.18.43

Alle andere telefoonnummers, eerder vermeld, komen niet meer in aanmerking.

1000 huwelijken



Een van de vele jonge paren die op ons gemeentehuis in het huwelijk traden was Jozef Bos, van Herselt, met Sonja Daemen uit de Leroylaan 6 te Edegem.

Bijzonder bij dit huwelijk was, dat dit het 1000^e paartje was dat door Schepen Mw. Aerts werd verbonden.

Hartelijk proficiat aan het jonge paar en aan de Schepen !

Huwelijksjubilea

De Burgemeester en Schepenen bezochten onderstaande jubilarissen, feliciteerden hen namens Zijne Majesteit de Koning en het gemeentebestuur en overhandigden hen een gemeentelijk geschenk:

	Huwelijk
Gouden bruiloft:	
—Nagels Louis-De Meyer Clementina Ir. Haesartslaan 15	9-4-1932
— Van Pottelbergh Frans-Van Cauwenbergh Maria Sterrenlaan 195	13-4-1932
— Vertongen Aloysius-Coeckelberghs Joanna Kontichstraat 135	16-4-1932
Diamanten bruiloft:	
— Hoeckx Leopoldus-De Kinder Theresia Kontichstraat 11	20-5-1922

Familieleden van toekomstige jubilarissen worden verzocht het gemeentebestuur — dienst secretariaat — ongeveer een maand vóór de viering in te lichten.

Rommelmarkt

In een rondschrijven van 25 januari 1979 deelde Minister A. Humblert mede dat per definitie iedere verkoop van voorwerpen op openbare plaatsen een ambulante handel is, waarvoor dan ook een vergunning vereist is.

De wet ter zake voorziet echter een mogelijkheid voor de deelnemers aan de Rommelmarkt van onze Jaarmarktefeesten 1982 om hun voorwerpen te verkopen zonder in het bezit te zijn van dergelijke vergunning. Hiervoor is het echter vereist dat de deelnemers, zoals vorig jaar, vooraf inschrijven.

Ook dit jaar zullen we dus met voorinschrijvingen moeten werken en zullen alleen degenen die vóór de gestelde datum ingeschreven zijn, toegelaten worden tot onze Rommelmarkt op 5 september 1982. Een volledig reglement voor deze Rommelmarkt is te bekomen bij de sekretaris van het Jaarmarktcomité, dhr. A. De Roeck, Administratief Centrum, Kontichstraat 19 te Edegem (Tel.: 57.78.43 toestel 213).

Belangstellenden kunnen, mits opgave van alle in het reglement gevraagde gegevens, inschrijven tot 20 augustus 1982.

Later binnengekomen of onvolledige inschrijvingen zijn onontvankelijk.

Speelweken in de grote vakantie

Op 3 verschillende plaatsen in onze gemeente kunnen kinderen vanaf 6 jaar hun hartje komen ophalen telkens van 9 u. tot 16 u.

Per dag betaalt ieder kind 25 fr. of 60 fr. per gezin.

WAAR en WANNEER ?

FORTESIN op Fort V (glacis) van 5 juli tot 9 juli.

Verantwoordelijke: Bruno Vermeulen
P. Verheyenstraat 10 — Edegem
tel.: 49.26.23

RAVOTJEROT op de Fruithof (Patronaatstraat) van 2 tot 6 augustus.

Verantwoordelijke: Gerd Cornelissen
Jan Verbertlei 67 — Edegem
tel.: 55.89.91

HIPPERDEPIP op de Romeinse Put van 23 tot 27 augustus.

Verantwoordelijke: Chris Van Dommelen
Drie Eikenstraat 14 — Edegem
tel.: 57.04.90

Gelieve de eenden niet te voederen

Een natuurgebied zoals Fort V biedt voldoende natuurlijk voedsel voor de eenden. Het bijvoederen van deze dieren is dan ook niet nodig. Integendeel zelfs, een overmatig voedselaanbod betekent een ernstige verstoring van het natuurlijk evenwicht. Wanneer de eenden brood toegeworpen krijgen, gaan ze het vermogen om zelf voedsel te zoeken verliezen. Zo raken ze ook hun vliegvermogen kwijt, door de onevenwichtige voeding en hun passiviteit kweken ze vet aan en tonen ze veel groter.

Ze schrikken hun wilde, kleinere soortgenoten zoals blokeend, tafeleend en wintertaling af. En juist deze soorten hebben het fort en de vestinggracht nodig als win-

terpleisterplaats. Resultaat is een massale aanwezigheid van grote, tamme bastaardeenden, een jaarlijkse afname van wilde eenden en een verzwakking van de soort.

Een teveel aan voedsel in de vestinggracht heeft ook andere minder aangename gevolgen: een aankweek van ratten, overbemesting van het water, zuurstofarmoede, schimmelinfecties en vissterfte.

Daarom vragen wij de medewerking van alle wandelaars op Fort V, om voortaan de eenden niet meer te voederen. Een kleine bijdrage aan de natuurbescherming, waarvoor wij U bij voorbaat willen danken.

Het Antwerps Trammuseum te Edegem

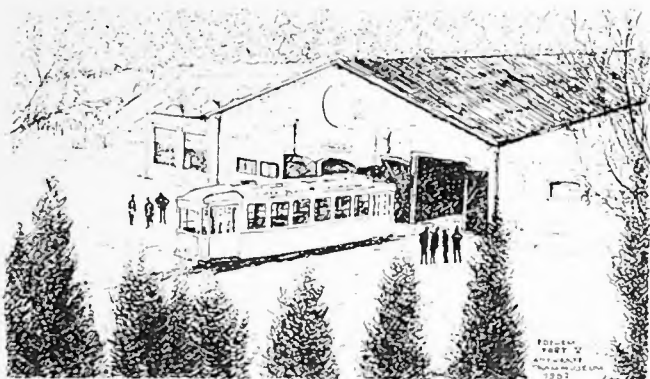

Een wensdroom, die velen sedert jaren koesteren, heeft nu konkrete vormen aangenomen.

Inderdaad, op initiatief van het gemeentebestuur van Edegem en van de heer E. Keutgens, beheerder van de Vereniging voor het Trammuseum (AMUTRA), alsook met de nauwe en bereidwillige medewerking van de Maatschappij voor het Intercommunaal Vervoer te Antwerpen (M.I.V.A.), kon overgegaan worden tot de inrichting van een Antwerps Trammuseum in loods 23 van Fort V, op het Edegems grondgebied.

Dit museum stelt uitsluitend rollend materieel tentoon dat in het verleden in de Antwerpse agglomeratie heeft gereden en zal naargelang de verzameling aangroeit een goed overzicht geven van de evolutie van dit Antwerps materieel.

Bij de plechtige opening van het museum op 12 juni 1982 zullen er tien voertuigen staan, allen prachtig opgeknapt en gerestaureerd: 5 motorwagens, 484, 4408, 5351, 6451 en 7386, de bijwagens 919 en 1660, de trolleybus 45 en autobus 530 (gerestaureerd door de Firma Van Hool en Zonen uit Koningshooikt). Als tiende wagen stelt de Buurtspoorwegen de autobus 1216 van het type Brossel A 93 DAR uit 1955 ter beschikking.

Niet alleen is er rollend materieel te bekijken, maar bij middel van meer dan 260 foto's en dokumenten wordt in een tentoonstellingsruimte een geschiedkundig overzicht gegeven van het stedelijk gemeenschappelijk vervoer in de Antwerpse agglomeratie vanaf 1873 tot nu.

In de toekomst zullen nog verschillende voertuigen het museum komen vervoegen; zo is er voor Pasen 1983 een oude autobus voorzien van de firma «De Polder» die ja-

renlang op de lijndienst 32 naar Edegem werd ingezet. Deze bus zal door de firma «De Polder» in eigen werkhuis gerestaureerd worden.

Voor Pasen 1984 zal de verzameling nog uitgebreid worden met drie tramwagens, één uit 1902 en gerestaureerd in de oorspronkelijke toestand met open platformen, verder nog de motorwagen 4550 uit 1929 en de bijwagen 601 uit 1922.

Ook een paardetramrijtuig van vóór 1900 is voorzien. Deze wagen is echter een rekonstruktie, wat uiteraard nog enige tijd zal vragen.

De Nationale Maatschappij van Buurtspoorwegen heeft eveneens haar principiële akkoord gegeven om nog twee Antwerpse tramrijtuigen (motorwagen Type S en bijwagen Type S) ter beschikking te stellen van het Antwerps Trammuseum.

Bij de Antwerpse trammaatschappij rijden er nog enkele dienstwagens, die eens buiten dienst, nog in aanmerking komen om een plaatsje te krijgen in het museum.

De ganse tentoonstellingsruimte kan 21/22 voertuigen bevatten.

Het Antwerps Trammuseum zal toegankelijk zijn van Pasen tot 31 oktober, telkens op zater-, zon- en wettelijke feestdagen van 14 u. tot 18 u. De toegang tot het museum is gratis.

De exploitatie van het museum gebeurt door de Antwerpse tramvrienden, welke lid zijn van de Vereniging voor het Trammuseum, de Vereniging voor Belangstellenden in het Openbaar Vervoer (VeBOV) en de Geïnteresseerden Openbaar Vervoer (G.O.V.), een afdeling van K.O.S.I.V.A. (Kultuur - Ontspanning - Sport - Intercommunaal Vervoer Antwerpen), de personeelskring van de Antwerpse trammaatschappij.

In het museum zullen tijdens de openingsuren allerlei dokumenten, uitsluitend handelend over het openbaar vervoer, te koop aangeboden worden, zoals katalogus museum, kalenders, boeken, postkaarten, stickers enz...

Indien U meer wenst te weten over het Antwerps Trammuseum kunt U steeds terecht bij:

M.I.V.A. — Grote Hondstraat 58 — 2000 Antwerpen, tel.: 18.14.11;

E. KEUTGENS — de Roest d'Alkemadelaan 15, bus 12 — 2600 Berchem, tel.: 39.07.78;

CH. SMITS — Ernest Jouretlaan 23 — 2520 Edegem, tel.: 57.47.59.

Hoekje voor Heemkunde

Abraham Hans (1882-1939) schrijft over wegen en verkeer in de jaren 1920-1930

1982 is het jaar waarin de vroeger zo bekende jeugd- en volksschrijver **Abraham Hans** wordt herdacht. Het was inderdaad op 12 februari precies 100 jaar geleden dat die ongelooflijke produktieve auteur te St.-Maria-Horebeke in een protestants onderwijzersgezin geboren werd. Hans werd zelf onderwijzer, maar zou na een beperkt aantal jaren in het lager onderwijs te hebben gestaan, een journalistieke loopbaan inslaan. Hij werd medewerker aan «Het Laatste Nieuws», waarin hij, naast plaatselijk nieuws, ook tal van feuilletons liet verschijnen, die nadien als volksromans werden gebundeld.

Als jeugdschrijver is Hans de vader van de «Kinderbibliotheek», die in 1922-1923 van start ging en waarin hij, week

na week, een verhaal voor kinderen schreef. In totaal verschenen er 745 «Hanskes» van zijn hand, die de leesgierige jeugd zich voor de luttele prijs van 60 centiemen kon aanschaffen.

Hans vestigde zich al vrij vroeg te Kontich, waar hij het grootste deel van zijn leven zou doorbrengen. In de villa «Houthulst», aan de Antwerpse Steenweg, zijn ook de meeste van zijn werken ontstaan. Hans overleed te Knokke in 1939, maar werd op het kerkhof van Kontich ter aarde besteld.

Hans, die een grote belangstelling voor het toen opkomende toerisme had en die geregeld met zijn legendarisch Fordje de toenmalige straatkeien moest trotseren, heeft het in zijn berichtgeving aan «Het Laatste Nieuws» een aantal keren over de «Grote Baan», de steenweg Antwerpen-Mechelen-Brussel gehad. Hij zag die als inwoner

van het buurdorp Kontich vanzelfsprekend meestal van uit Kontichs gezichtspunt, met bijzondere belangstelling voor en kritiek op de gevreesde bochten nabij de kerk aldaar. Maar wat hij schrijft heeft gewoonlijk betrekking op de hele Mechelse Steenweg, dus ook op het traject dat door Edegem loopt. Als bijdrage tot het Hansjaar geven we hier een aantal kleine uittreksels uit Hans' journalistiek werk weer, en met name diens artikeltjes over de toenmalige «Staatsbaan», de rijksweg van Antwerpen naar Mechelen.

Onder de titel «De Mist» schrijft Hans in 1927 het volgende:

«Op een straatweg als die van Antwerpen naar Brussel, die ons dorp doorsnijdt, zien we hoe bij het huidige verkeer die mist niet alleen meer de scheepvaart verlamt, maar ook de beweging op de baan. In hoopjes komen de auto's af... voorzichtig en bedeesd, tien, twaalf achter elkaar: want zij zoeken nu elkaars gezelschap.

Bij eenzameren ziet men wel een helper van den bestuurder vooraf gaan, met een lantaarn... de richting aanduidend...

Tot nu toe zijn de mistavonden voorbij gegaan zonder ernstige ongelukken. Aan de beruchte bochten van Kontich geraakten er wel enkele auto's in de gracht, maar heel traagjes glijdend.

Een dorp als 't onze levert bij mistavond een fantastisch schouwspel¹⁾.

Na deze wazig-mistig-mysterieus aandoende beschrijving van een winteravond op onze Mechelse Steenweg, waarbij die met een lantaarn voorop lichtende «helper» toch wel een haast ongeloflijk beeld van de weg en het verkeer in 1927 oproept, volgt er enkele maanden nadien, een artikelje over «De verbinding Antwerpen-Brussel», een verbinding waarover dan ook gehandeld wordt in het Parlement. Met nieuwsgierigheid en ongeduld wacht men in het Antwerpse af wat er zal beslist worden, want — aldus het artikel — er zijn op dat ogenblik 3 plannen bekend. Een van die ontwerpen is klaarblijkelijk de latere Prins Boudewijnlaan. Hans schrijft:

«Volgens een derde ontwerp zou een nieuw wegvak vertrekken van de Elisabethlei te Berchem, recht door loopen over Elsdonk en dan West van Edegem om dan te Kontich langs de Molenstraat bij den bestaanden weg aan te sluiten. Maar de Molenstraat is smal, aan beide zijden bebouwd en er zouden kostbare ontegeningen moeten gebeuren. Door dit plan worden al de Kontichsche en Edegemsche bochten vermeden en wordt de baan recht van Kontich tot Berchem. Maar als er voor 1930 iets klaar moet zijn, dient men van woorden tot daden over te gaan»²⁾.

Hans maakte hier vanzelfsprekend een allusie op de wereldtentoonstelling die in 1930 te Antwerpen zou worden gehouden. Nog in een paar volgende dagbladartikels zal hij op de noodzaak van betere verbindingswegen met het oog op die tentoonstelling wijzen. Zoals men weet was de Prins Boudewijnlaan niet klaar voor de expositie van 1930. De weg was wel ontworpen in 1926, maar de uitvoering ervan werd pas goedgekeurd bij K.B. van 30 mei 1929. In het expositiejaar zijn de werken in volle gang, maar de plechtige opening van de voltooidte weg zal pas in de zomer van 1933 kunnen plaatshebben³⁾.

De journalist-schrijver zal het daarom in zijn volgende krantestukjes voortdurend hebben over de rijksweg Antwerpen-Mechelen-Brussel. Zo schrijft hij in mei 1928 dat de bomen aan de gevaarlijke bochten van de weg van witgekalkte banden zijn voorzien, om aldus de krommingen bij avond duidelijker zichtbaar te maken. Bestempelt hij dit als «een goede maatregel», dan vermaant hij tevens: «De aarden zijstrooken blijven nog in ellendigen staat»⁴⁾.

In juli van hetzelfde jaar 1928 komt er nog geen schot in de zaak van de Mechelse Steenweg. Het is dringend nodig dat men er wat aan doet, want Hans schrijft: «aan de diepe

kulien naast het plaveisel in de krommingen tusschen Kontich en Edegem, wordt nog niet verholpen». En weer herinnert hij aan de naderende tentoonstelling te Antwerpen: «Indien men niet spoedig de hand aan het werk slaat, vreezen we, dat in het tentoonstellingsjaar het vak tusschen Mechelen en Antwerpen in een jammerlijken toestand zal verkeeren»⁵⁾. Een goed jaar nadien vernemen we via de krant dat men aan de werken en aan het afsnijden van de gevaarlijke «bochten» is begonnen⁶⁾.

Ondertussen schrijft Hans hoe de verkeersdrukte op de rijksweg toeneemt. Hij heeft het over talrijke auto's, moto's en fietsen die de weg reeds onveilig maken⁷⁾, en hij spreekt met kennis van zaken, hij die met zijn Fordje zo vaak langs die weg moet rijden, als hij het heeft over het gevaarlijke inhalen:

«Dat voorbij steken van auto's zonder zich er van te vergewissen, dat de baan vrij is, of in de meening dat men nog wel door een gaatje kan, of de naderende auto vertragen zal, is een kanker van 't verkeer. Wanneer zal er eens hoffelijkheid en tucht heerschen op de wegen?»

Verder in hetzelfde artikel heeft hij het over «misdadigers» in het verkeer, die dronken achter het stuur zitten, hels toeleren en iedereen opzij dringen. Hij had de indruk dat dat getoeter zoveel betekende als: «Maak u uit de weg met uw rot dwergautotje voor mijn luxe-rijtuig»⁸⁾.

Tot zover Abraham Hans als dagbladschrijver. Was zijn hoofdambt een tijd lang dat van voltijsd journalist, dan zou hij geleidelijk toch meer en meer naar de «belletrie» overschakelen: zijn volksromans en zijn «Hanskes» werden stilaan de hoofdbezigheid van de bewoner van villa «Houthulst» te Kontich, maar tot bij zijn dood bleef hij deeltijds medewerker aan de krant waaruit we bovenstaande uittreksels hebben geput, het dagblad «Het Laatste Nieuws».

Prof. Dr. R. Van Passen.

1) Het Laatste Nieuws 10-XII-1927, p. 3.

2) Het Laatste Nieuws 10-III-1928, p. 3.

3) R. VAN PASSEN, Geschiedenis van Edegem, 734.

4) Het Laatste Nieuws 15-V-1928, p. 3.

5) Het Laatste Nieuws 13-VII-1928, p. 3.

6) Het Laatste Nieuws 23-VII-1929, p. 5.

7) Het Laatste Nieuws 20-V-1928, p. 3.

8) Het Laatste Nieuws 11-V-1928, p.

Guldensporenviering 1982

Traditie getrouw richt de Gemeentelijke Culturele Raad, met medewerking van het gemeentebestuur, een Guldensporenfeest in op 11 juli om 20 u., in zaal Elzenhof, Kerkplein te Edegem.

Dit jaar luidt het motto: «Vlaming er is meer in U».

Het programma werd samengesteld als volgt:

- Welkomwoord door Mw. C. Steenhoudt-Bosteels, Schepen van Kultuur.
- «Bob Boon Singers».
- «Drie Daghe Heere» door «Aloude Rederijkerskamer De Goudbloem».
- «Bob Boon Singers».
- Gelegenheidstoespraak door Alfred Borms, Algemeen Voorzitter van De Goudbloem.
- Fragment uit «Tijl I» van Anton van de Velde door «Aloude Rederijkerskamer De Goudbloem».
- «Vlaamse Leeuw».

De inkom is gratis.

U bent hartelijk welkom !

Ontwikkelingssamenwerking Projekt - Kigembe



A. Bedankingschrijven toezending 400 kg. medicamenten voor dispensarium Kigembe - januari 1982.

Van de heer Semanyenzi, Burgemeester van Kigembe, alsmede van Maria Utler te Butare mochten wij bevestiging van goede ontvangst van de hen toegezonden medikamenten ontvangen.

Wij citeren gedeeltelijk deze brieven (in vertaling).

- *«Uw brieven van 12 en 22-1-1982 zijn goed bij mij aangekomen. Zo ook de geneesmiddelen, die zonder vertraging en in goede staat werden ontvangen.*
- *De Burgemeester wachtte op een bijeenkomst van zijn gemeenteraad, teneinde samen het beste systeem te bepalen, dat hem zou toelaten met deze geneesmiddelen een werkingsfonds op te richten, waarmee andere medikamenten kunnen aangekocht worden ter plaatse — in zoverre dat mogelijk is — wanneer deze voorraad zou uitgeput zijn.*
- *De Burgemeester heeft gevraagd — en ook verkregen — dat in de wijk Higiro een Zuster zou worden aangesteld, die in staat zou zijn om deze «Gemeentelijke Apotheek» te beheren...*
- *Alle betrokkenen zijn zeer gelukkig met uw gift. De hulp als zodanig is zeer kostbaar, de keuze goed gemaakt en bovendien kadert het projekt goed in de intenties van de overheid om de zieken te sturen naar gemeentelijke apotheken, die overal zouden moeten worden opgericht. Op dit moment wordt hiervoor het nodige personeel samengesteld. Mijnheer Straton Semanyenzi is zeer gelukkig een pionier te zijn op dit vlak.*
- *Ikzelf verheug me over uw gelukkig initiatief en ik bedank U ervoor in naam van de begunstigden die dikwijls geen «weg» hebben waarlangs ze U hun bedankingen kunnen overmaken.*

Getekend Maria Utler».

B. Doe-akties Informatie over het projekt.

1. Informatieve films en dia-reeks over Rwanda Kigembe.

Onze oproep tot kennismaking met het projekt Kigembe werd inmiddels zeer gunstig onthaald.

Verskillende verenigingen van Edegem hebben inmiddels de film en dia-reeks bekeken en besproken.

Film en dia-reeks werden ondertussen reeds voor meer dan 30 x gevraagd met een bereik van circa 1.300 inwoners.

Heeft uw vereniging dit filmreisje naar Rwanda ook meegemaakt ?

Weet U ook wat de kansen en problemen van Rwanda/ Kigembe zijn ?

2. Informatieve lessencyclus in de scholen.

In samenwerking met de Edegemse scholen werd een lessencyclus uitgewerkt, met als onderwerp ontwikkelingssamenwerking en projekt Kigembe.

Tegen midden juni zal Mej. G. De Ryck in samenwerking met het Edegems lerarenkorps bedoelde les hebben voorgesteld in circa 50 klassen, verspreid over alle zes scholen met een bereik van 1.300 leerlingen van het lager onderwijs.

Een tweede lessencyclus zal starten in de maand september 1982.

3. Stickerakties.

De hierboven afgebeelde sticker Edegem/Kigembe is uniek in zijn soort en werd speciaal ontworpen voor het activeren en kenbaar maken van het projekt. Er zijn slechts 3.000 stickers in omloop.

De aankoop van deze klevers geeft eveneens recht op deelname aan een tombola met trekking op 11 november 1982. Winnende nummers worden in het infoblad afgedrukt.

Prijs per sticker 20 fr. (5 voor 100 fr.).

Verkrijgbaar: Mej. G. De Ryck, Gemeentehuis (1^o verdieping) - tel. 57.78.40.

Slechts één goede wenk: Haast U !

C. DOE-AKTIES: Periode April/Mei.

1. Onder initiatief van verenigingen.

Inmiddels mochten wij reeds stortingen ontvangen van de animatie welke gebeurde in verenigingen.

Hartelijk dank voor de giften vanwege het Vlaams Verbond voor Gepensioneerden K.A.V. Buizegem, V.T.B.. Comité Buizegem.

2. Hartelijk dank ook aan de private giften welke wij mochten inschrijven.

Stortingen of overschrijvingen, kunnen steeds gebeuren op rekening ASLK 001/1199119/81 — **Ontwikkelingssamenwerking Edegem/Kigembe**. Fiskale vrijstelling (attest) kan verkregen worden voor minimum stortingen van 1.000 fr.

3. Deelname aan de Lentebeurs Fort V — 24, 25 en 26 april.

Een mooie tentoonstellingsstand over Kunst en Cultuur over Rwanda + verkoop van artisanale Rwandese producten werd ter gelegenheid van de Lentebeurs voorgesteld door de gemeentelijke werkgroep Ontwik-

kelingssamenwerking. Naast het aanschouwelijke voorstellen van het projekt werd een omzet gerealiseerd van circa 72.000 fr. waarvoor 26.000 fr. netto voor Kigembe. Hartelijk dank aan de gulle kopers, de solidaire inrichtende zelfstandigen en vooral de onbaatzuchtige leden van ons Kigembe comité.

4. Afrivan dance party — 21 mei 1982 — Sporthal «Den Willecom».

Onder initiatief van de jongeren van Edegem (Jeugdraad, Jeugdbewegingen en Jeugdclubs Kruispunt en Limerick) werd op 21 mei een African dance party ingericht. Met een organisatie van circa 80 jongeren werden die avond meer dan 1.000 personen verwelkomd welke zich konden verheugen op de uitnodigende muziek van Drive-in-show «Radio Stad».

Aan het gastoptreden van de perkussiegroep «Bula Sangoma» vergenoegden zich eveneens — tijdens twee sessies — circa 400 personen.



Met een omzet van circa 123.000 fr. kan een bedrag van 65.000 fr. overgedragen worden voor Kigembe.

Proficiat jongeren voor uw sportieve gezamenlijke inzet met dit puike resultaat. Ook aan de inrichtende jongeren, die er nota bene voor gezorgd hebben dat nog dezelfde nacht om 3 uur, de zaal terug op orde stond. Dank ook aan het bestuur van de sporthal voor de loyale medewerking. Ook hartelijk dank aan alle vrije zenders welke op sportieve wijze melding hebben gemaakt van deze jongerenactiviteit.

5. Grootse kaartnamiddag voor 60 + ers.

Maandag 14 juni 1982 om 14 uur in 't Centrum, Strijdersstraat. Op initiatief van alle Edegemse bejaardenbonden werd een grootse kaartnamiddag voorgesteld voor alle 60 + ers — ook niet bij bonden aangeslotenen, gepensioneerden — een kaartnamiddag in te richten ten voordele van Kigembe.

Bij het ter perse gaan van dit infoblad hadden wij nog geen kennis van de resultaten van deze grootse activiteit.

Allszins dank bij voorbaat aan de deelnemers en veel sukses voor de inrichters.

D. DOE-AKTIE ¹⁾ — in vooruitzicht.

1. Schoolfeest A. Vesaliusschool 5 juni 1982.

Tentoonstelling en animatie op Kigembe bananenbladerballen-werpkraam.

2. Jeugddag Jong Edegem — Fort V — 17 juni 1982.

Kleurrijke ballonwedstrijd ten voordele van Kigembe.

3. Deelname aan Intern. Volksdansfestival 14 augustus 1982.

- Stijlvol optreden van Rwandese «Intore»-dancers.
- Rwandees Restaurant (14-15 augustus tussen 17 - 20 u.).
- Tentoonstelling van artisanaat.

4. Kigembe solidariteitsmars met sponsors ten voordele van het projekt.

Einde augustus.

5. Deelname aan Jaarmarktfesten 4/5 september.

- Tentoonstelling in Huis Hellemans.
 - Nationale Ontwikkelingshulp.
 - Rwanda en Kigembe.
 - Afrikaans speelgoed.
 - Films en dia-montages.
 - Voorstelling en verkoop van artisanale produkten.
- Rwandees Restaurant (naast Gemeentehuis).
- Stijlvol optreden van «Intore» dansers (5 september, vóór Gemeentehuis). Perkussie, Huwelijksdansen, Krijgsdansen.
- Oud speelgoedkraam op Rommelmarkt (lagere schooljeugd).
- Nieuw speelgoedviskraam — braderijdagen (lagere schooljeugd).

6. Verrassingsactiviteit.

Op datum van 11 november 1982, met trekking stickeraktie.
Houdt deze dag alleszins vrij !

7. ??????????

N.B. — Plaats opengelaten voor vermelding van de activiteiten van uw vereniging. Mogen wij uw concrete medewerking in een volgend blad afdrukken ? Dank je !

¹⁾ «DOE AKTIES» staat voor Daadwerkelijke Ontwikkelingshulp Edegem.

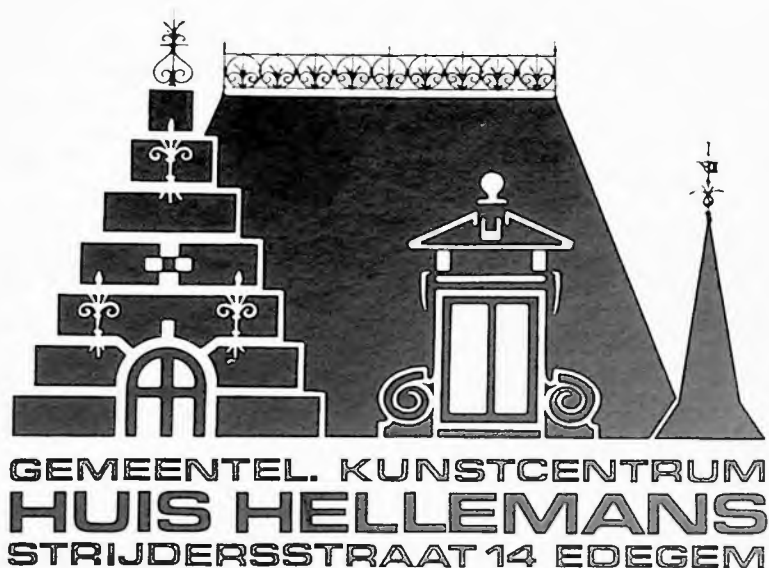

Tentoonstellingskalender

18 september tot 10 oktober 1982

16 oktober tot 7 november 1982

14 november tot 28 november 1982

4 december tot 19 december 1982

JOODSE KUNST

BUSEYNE, DE RIJCKER en WEGGE

«Getekend: Knack-magazine»;

Cartoons van GAL, JAN, JOSETTE, ROYER en ZAK

Unieke verzameling van oude poppen en speelgoed

Huis Hellemans is gratis toegankelijk op zaterdag en zondag van 10 u. tot 12.30 u. en van 14 u. tot 18 u., op woensdag van 14 u. tot 17u. en op vrijdag van 14 u. tot 16 u.

Een bezoek loont zeker de moeite.

Recreatiegebied aan de Romeinse Put

Op Buizegem, aan de Romeinse Put, is er een 8 hektaren groot recreatie- en wandelgebied in uitbouw. Het Gemeentebestuur heeft er reeds een voetbal-, volleybal-, basketbal- en krachtbalveld aangelegd en ook ruime kinderspeelplaatsen voorzien. Honderden bomen werden er de laatste jaren aangeplant.

Meer achterin ligt een grote visvijver met op het eilandje een klein cafetaria, 't Loze Vissertje genoemd, waar de vissers en wandelaars elkaar kunnen treffen bij een gezellige pint.

De uitbouw van dit prachtig recreatiegebied zal de volgende jaren verder gezet worden. Immers het laatste deel van de recreatiezone zal dan ook in ontwikkeling gebracht worden.

Intussen is het toch al aangenaam wandelen en plezierig spelen op de Romeinse Put en gezellig zitten bij de visvijver.

Wel worden de hondenbezitters en de jeugdige bromfietzers uitgenodigd ook aan de Romeinse Put de gemeentelijke reglementen na te leven. Zonodig, zal de politie deze zomer tegen overtreders optreden. Wij rekenen er evenwel op dat iedereen deze unieke oase van rust en spel in Buizegem zal eerbiedigen.



EDEGEM

INLICHTINGSBLAD UITGEGEVEN DOOR HET GEMEENTEBESTUUR
(Verschijnt 10 x per jaar)

nr 80 juli 1982



FEESTELIJKE HEROPENING VAN DE KERK SINT-ANTONIUS

Onze mooie kerk Sint-Antonius, parel van het Edegems patrimonium, kreeg een grondige oprisingsbeurt.

Uit het voor onze geschiedenis kostbaar boekje van dhr Raymond De Groot "Edegem", daterend van 1951, halen we tekstueel volgende gegevens, die de eerbiedwaardigheid van het gebouw en zijn aankleding onderstrepen :

« (De kerk) is in gotische stijl. De toren werd gebouwd in de 15^e eeuw, terwijl het kerkgebouw jaartekent uit de 16^e

eeuw. In 1735, tijdens een onweer, werd de naald van de toren geslingerd en werd hij alsdan voorzien van de nog bestaande eigenaardige bekroning. In 1736 werd een sakristie opgericht aan de zuidkant van het koor, hetgeen ook geschiedde in 1844 aan de noordkant. Tussen 1850 en 1860 werd de kerk vergroot met smalle zijbeuken, welke in 1888 werden vervangen door de thans nog bestaande zijbeuken.

Door Koninklijk Besluit van 22 oogst 1933 werd de parochiekerk van Sint-Antonius afgeschaft en verviel ze tot rang van kapel, afhangende van de nieuw opgerichte parochiekerk van Onze-Lieve-Vrouw-van-Lourdes.

Bij Besluit van de Regent van 30 januari 1947 werd de kerk van Sint-Antonius als monument gerangschikt om reden van haar artistieke, oudheidkundige en geschiedkundige waarde - Aldus het Staatsblad van 5 maart 1947. »

Verder vertelt R. De Groodt nog dat de kerk prachtig hersteld werd en op zondag 2 september 1951 plechtig toegankelijk gesteld voor het volk door Mgr. De Smedt, hulpbisschop van Mechelen.

De meubelen van de kerk zijn van de 17^e en 18^e eeuw. Het hoogaltaar dateert van 1715, is een gift van Pastoor Pleinckx en bevat een merkwaardige kopij van de "Aldoening van het Kruis" van Rubens, tijdens zijn leven geschilderd door Pieter van den Bemden, zijn leerling. De zijaltaren werden gemaakt te Brussel en geplaatst in 1721. De biechtstoelen, de gestoelten en muurbeschotten werden gemaakt door Joost Pasteels in 1661-1663.

Bovendien bevat de kerk nog waardevolle beelden in beschilderd lindenhout, o.a. Sint-Anna (1607), gemaakt door Meester van Calstere van Mechelen, de H. Antonius en de H. Lucia (1692) van de hand van beeldhouwer Lodewijk Willemsens, die ook de preekstoel (1692) maakte.

Het uurwerk dateert van 1570 en het jongste orgelspel van 1860. In de toren hangen twee klokken: de gemeenteklok, gegoten in 1731, en de kleine klok "Sint-Lucie", gegoten in 1748 door Roelans.

Tot zover R. De Groodt.

Met vreugde heeft het Gemeentebestuur zich van haar plicht gekwetend dit bijzonder kostbaar deel van het gemeentelijk patrimonium door uitstekende vakmensen te laten opknappen en alle nodige instandhoudingswerken te laten uitvoeren. De kerk werd bovendien verfraaid met moderne glasramen van de Vlaamse internationaal befaamde glazenier Michel Martens. Hun tekening, bewust sober-abstract gehouden omwille van de reeds zware versiering en bemeubeling, roept de sfeer op van de rust van een bos, waar het licht warm en getemperd is. Op hun beurt zullen alle kunstvoorwerpen, die de kerk versieren, beveiligd worden tegen aftakeling en hun oude glans heroveren.

Onze oude mooie Sint-Antoniuskerk wordt dan weer in het hart van ons dorp en in een bevoorrecht domein van rust en groen een oase van bezinning, vroomheid en cultuurbeleving. Naast religieuze diensten zal ze immers ook een enig kader bieden voor gepaste cultuurmanifestaties. Daarmee deint haar bestemming uit tot alle wijken van Edegem.

Op 11 september om 19 uur zal de Sint-Antoniuskerk plechtig worden heropend door Eerw. Heer Pastoor Cockaerts met een Eucharistieviering. Het Basilicakoor, onder leiding van L. Peeters, zal de H. Mis opluisteren.

Op 18 september om 20.15 uur gaat de eerste cultuurmanifestatie door met medewerking van Yvonne Mertens, alt, orgel, Theo Mertens, trompet en het Koor Musica Flandrorum onder leiding van Herman Roelstraete, met liturgische gezangen, werken van de Vlaamse komponist Kraft, en volksliederen.

Voor genummerde reservatie (aanbevolen) en kaarten (aan 200 fr. en 100 fr.) M^{re} Vleminckx, tel.: 57.48.01 of op het Gemeentesecretariaat, tel.: 57.78.43.

KULTUREEL PATRIMONIUM

Zoals U hebt kunnen bemerken wordt de laatste hand gelegd aan de instandhoudingswerken van de St.-Antoniuskerk. Het eerste artikel in dit informatieblad handelt hierover en vermeldt tevens de inhoudingsplechtig-

heid, de kerkelijke en daarna de kulturele. Deze dubbele gebruiksmogelijkheid zal ongetwijfeld ten goede komen aan onze bevolking, hetgeen ook beantwoordt aan de vooropgezette bedoeling van het College van Burgemeester en Schepenen bij het ingangzetten van de procedure van herstel en behoud van dit historisch gebouw.

Tevens is het een gelegenheid om even de andere gebouwen, verworven door aankoop, of in bezit door eigendom van de gemeente, even nader te bekijken, zodat onze medeburgers een overzicht zouden krijgen van ons cultuurbeleid, dat voor uitwerking moet kunnen rekenen op een dynamische dienst van openbare werken die instaat voor de logistieke steun en de uitwerking der projecten in de gemeente.

1. „Gemeentehuis” op Gemeenteplein.

Heeft tot 1978 dienst gedaan als Raadshuis, daarna bleef het behouden als ontvangstgebouw bij plechtige gelegenheden en voor het voltrekken van huwelijken. Op het gelijkvloers bevindt zich het bureau van de Intercommunale van Huisvuilverwijdering en de ontvangstruimte van het Nationaal Werk voor Kinderwelzijn.

Eveneens is op het „schoon verdiep”, en dit voorlopig, de gemeentelijke boekery ondergebracht. Deze zeer bloeiende en in volle expansie verkerende boekery, wordt kortelings overgebracht naar een ruim lokaal, waar deze nieuwe gemeentelijke dienst, tot volle ontplooiing kan komen.

2. „Huis Hellemans”.

Vroeger eigendom van de Heer Jozef Hellemans, oud Schepen van Edegem, en met de uitzonderlijke medewerking van de erfenamen Hellemans en Beirens, door de gemeente aangekocht. Het werd op advies van enkele Edegemse kunstenaars binnenin aangepast tot fijne tentoonstellingsruimte. Heeft reeds faam verworven tot ver buiten de gemeentegrenzen door de fijne kunsttentoonstellingen, die voor ieder een ruime keuze van kunstbeleving mogelijk maken. Een prachtige tuin met volière omkaderd dit mooie gebouw.

3. „Oude Pastorij” - Strijdersstraat.

Verworven door ruiling met een ander gebouw in de Hovestraat, nu nieuwe pastorij. Deze oude herenwoning, in goede staat, met mooie tuin, wordt op dit ogenblik gebruikt als reserve opslagplaats van de boekery. Zal na vrijkoming dienstbaar gesteld worden voor de gemeente.

4. „Hof ter Elst”.

Op 't ogenblik worden ontwerpen en tekeningen klaargemaakt om dit gebouw dienstig te maken als volwaardige muziekacademie.

5. „Voorlopig Kultureel Centrum” in de Drie Eikenstraat.

Hier is nu nog de muziekacademie en de discotheek gevestigd. Na het vrijkomen hiervan zullen de nieuwe diensten hier kunnen ondergebracht worden.

6. Klein huisje „Rode Kruis” - naast voorlopig Kultureel Centrum.

Hier zijn de hulpdiensten Rode Kruis Edegem ondergebracht, die hun vergaderingen en cursussen van Rode Kruishelpers hier houden.

Hiermede hebben wij een klein overzicht gegeven van het gebruik van de gebouwen, niet rechtstreeks in dienst van de administratie. Het is een cultuurbeleid dat afgestemd is op geleidelijke ingebruikname. De oude kerk en het huis Hellemans bewijzen de degelijkheid van deze opvatting. Wanneer wij kortelings de ruimte zullen vinden voor een volwaardige gemeentelijke bibliotheek, zullen wij rustig voortkunnen met een geleid programma voor de overige gebouwen en lokalen. Dit wijst op een echt cultuurbeleid dat niet gediend wordt door overhaasting.

GEMEENTEBESTUUR EDEGEM

Ten gerieve van onze medeburgers.

**NIEUWE NUMMERING
IN DE TELEFOONZONE ANTWERPEN - 1982**

Op 13 augustus 1982 te 20 uur wordt het nummer van de telefoonzone Antwerpen gewijzigd en wordt aan alle abonnees van deze zone een nieuw telefoonnummer toegekend :

1. Het zonenummer 031 wordt 03.
2. Vóór het huidige abonneenummer wordt een zevende cijfer gevoegd.

Hierna vindt U de omnummeringslijst, geldig vanaf 13 augustus 1982 te 20 uur, die U zal toelaten de nieuwe nummers samen te stellen.

Bijvoorbeeld : (031) 12 XX XX wordt (03) 312 XX XX

oud	nieuw	oud	nieuw	oud	nieuw
11	311	36	236	66	666
12	312	37	237	67	667
13	313	38	238	68	568
14	314	39	239	69	669
15	315	40	440	70	770
16	216	41	541	71	771
17	217	42	542	72	772
18	218	43	543	73	773
19	219	45	645	74	774
21	321	46	646	75	775
22	322	47	647	76	776
23	223	49	449	77	777
24	324	50	650	79	779
25	325	51	651	80	480
27	827	52	252	81	481
28	828	53	353	82	482
29	829	55	455	83	383
30	230	57	457	84	484
31	231	58	658	85	485
32	232	62	(x)	86	886
33	233	63	663	87	887
34	234	64	664	88	888
35	235	65	665	89	889

(x) Bijzonderheid : 62 wordt 384

U kan dit blad uit de brochure nemen en bij uw toestel plaatsen.

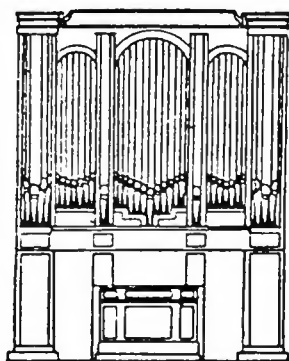

GEMEENTELIJKE MUZIEKAKADEMIE WILRIJK

BIJAFDELING EDEGEM

GEVESTIGD :

Kultureel Centrum, Drie Eikenstraat 16, Edegem

DIREKTEUR :

Dhr. Herman Verschraegen

DISCIPLINES :

- Notenleer, gespreid over 5 schooljaren, voor jongens en meisjes vanaf 8 jaar
- Apart onderricht voor volwassenen
- Instrumenten : piano, dwarsfluit, viool, klarinet, trompet, bazuin, saxofoon, gitaar, accordeon.

VERLOFREGELING :

Dezelfde als in het lager en middelbaar onderwijs.

INSCHRIJVINGEN :

Op het secretariaat van de muziekkademie :

- woensdag 1 september : 17.30 - 20.30 uur
- donderdag 2 september : 17.30 - 20.30 uur
- vrijdag 3 september : 17.30 - 20.30 uur

INLICHTINGEN :

Tijdens de inschrijvingsdagen op bovenvermelde uren - tel. 57 42 01.

Na deze data : op de muziekkademie na 17.30 u. - tel. 57 42 01.

TALENCURSUSSEN 1982/1983

De nieuwe reeksen vangen aan vanaf **MAANDAG 13 SEPTEMBER 1982**.

Het inschrijvingsgeld is vastgesteld op 1.000 fr. voor een reeks van 25 lessen van elk 1 1/2 u., met een minimum aantal inschrijvingen van 15 leerlingen per reeks voor het 1ste leerjaar, 12 leerlingen voor het 2de leerjaar, 10 leerlingen vanaf het 3de leerjaar.

De cursussen lopen over 4 jaar.

Voor gepensioneerden bedraagt het inschrijvingsgeld slechts 500 fr.

Wij verzoeken iedereen zoveel mogelijk in baar geld te betalen, omwille van administratieve redenen.

De voorlopige planning is als volgt :

Maandag	Engels	8.45 u. - 10.15 u. 10.15 u. - 11.45 u.	2de jaar 3de jaar	Mevr. Versluys Mevr. Versluys
		19.00 u. - 20.30 u. 20.30 u. - 22.00 u.	1ste jaar 4de jaar	M. Van der Sande M. Van der Sande
Dinsdag	Nederlands voor anderstaligen	13.15 u. - 14.30 u. 14.30 u. - 16.00 u.	1ste jaar 4de jaar	M. Pensaert M. Pensaert
	Spaans	19.00 u. - 20.30 u.	2de jaar	M. Sanspeur
	Duits	20.30 u. - 22.00 u.	1ste jaar	M. Devroye
Woensdag	Engels	19.00 u. - 20.30 u. 20.30 u. - 22.00 u. 20.30 u. - 22.00 u.	3de jaar 2de jaar 4de jaar	M. Verbruggen M. Verbruggen M. Van Eygen
Donderdag	Spaans	8.30 u. - 10.00 u.	4de jaar	Mevr. De Lelie
	Frans	10.00 u. - 11.30 u. 19.00 u. - 20.30 u. 20.30 u. - 22.00 u.	1ste jaar 2de jaar 3de jaar	Mevr. Deckers Mevr. Deckers Mevr. Deckers
Vrijdag	Spaans	19.00 u. - 20.30 u. 20.30 u. - 22.00 u.	2de jaar 3de jaar	M. Sanspeur M. Sanspeur

INSCHRIJVING

Mogelijkheid tot inschrijven en betalen vanaf heden, met onderstaande strook, op het Secretariaat, Kontichstraat 19, 2de verdieping, met vermelding "Talenpracticum".

De plaatsen voor de cursussen worden toegewezen volgens betalingsdatum van het inschrijvingsbewijs.

Voor verdere inlichtingen kan men terecht op het secretariaat, telefoon 57.78.43 - binnenpost 212 - Mevr. Van der Auwera.

Naam : _____ Voornaam : _____

Echtgen. van : _____

Adres : _____ Tel. : _____

Gevolgd cursus : _____

Wenst te volgen : Frans - Duits - Engels - Spaans - Nederlands voor anderstaligen.

Dag : _____ Uur : _____

(Keuzetaal onderlijnen a.u.b.)

Handtekening : _____

Er is zeker geen gebrek aan vrije schoolkeuze in Edegem. Elke school draagt een eigen stempel en heeft een eigen gelaat. Naast de andere onderwijsinstellingen in onze gemeente wilden wij ons graag aan U voorstellen door middel van dit bericht.

Misschien laat het U toe te vergelijken.

Wij blijven graag bereid tot meer inlichtingen, die zijn voor U geheel vrijblijvend.

Komt U gerust eens kijken of eens praten. U bent nu en in de toekomst altijd welkom.

**GEMEENTELIJKE
SCHOOL**

**ANDREAS
VESALIUS**

**KONTICHSTRAAT 21
2520 EDEGEM**

Voor meisjes en jongens

1ste tot en met 6de leerjaar.

Het onderwijs is kosteloos, evenals de vermelde diensten.

Begin van het schooljaar 82-83

woensdag 1 september 9.30 u. tot 11.15 u.,
namiddag vrij.

Inlichtingen en inschrijving van nieuwe leerlingen :

van 16 tot en met 31 augustus

van
10.00 u. - 12.00 uur
13.30 u. - 17.00 uur
18.30 u. - 21.00 uur

of op afspraak, tel. : 57.56.76 (457.56.76)

Schepen voor Onderwijs

L. Aerts-Lietaer
Cronckenroystraat 24
tel. : 49.65.08 (449.65.08)

Schoolhoofd

J. Coninx
F. Geversstraat 51
tel. : 57.47.00 (457.47.00)

- op peil
- hoge eisen op leerstofgebied
- nadruk op algemene vorming, denken, attitudes
- goede voorbereiding voor elke vorm van secundair onderwijs
 - rijk voorzien van didactisch materiaal, leerboeken, schoolgerei
 - elke kwaliteit wordt gewaardeerd
 - gelijke aandacht voor alle kinderen : knappe leerlingen en minder vlugge kunnen werken op hun niveau
 - het kind bekleedt een centrale plaats
- relaties met leerkrachten op logische basis en gesteund op GEZAG
 - familiale sfeer waar kinderen zich thuis voelen en zichzelf mogen zijn
- open geest, waarin elk kind volwaardig tot ontplooiing kan komen
- opvoeding met respect voor de mens in het kind, met doorgeven van waarden, doelbewust en met grote toewijding
 - sociaal, levendig creatief
 - intense ouderwerking door OUDERVERENIGING
 - veel gelegenheid tot sport door SPORTCLUB AVE
- geen examen maar bestendige evaluatie
- naast puntenrapport ook observatierapport, in de eerste graad VORDERINGSRAPPORT
 - Franse les facultatief in derde graad met niveaugroepen
 - geleide avondstudie
 - voor- en nabewaking
 - TAAKKLAS en inhaallessen
- middagtoezicht, kinderen mogen na eten in de eetzaal blijven
 - schoolbus
 - gemeentelijke logopediste
 - openluchtclassen en schoolreizen
 - vrije keuze godsdiensten en zedenleer
- gelijke prijzen en beloningen voor elk kind
 - veelvuldig oudercontact
 - bijzondere leerkracht lichamelijke opvoeding en handwerk



EEN

DEGELIJKE

EIGENTIJDSE

OPEN

KINDVRIENDELIJKE

SCHOOL

JAARMARKTFEESTEN 1982

PROGRAMMA

ZONDAG 29 AUGUSTUS

- **WIELERWEDSTRIJD** voor NIEUWELINGEN om 14 uur en
 - **WIELERWEDSTRIJD** voor CYCLO-SPORTIEVEN om 15.45 uur
ingericht door de Edegemse Bicycle Club Molenvrienden.
Vertrek en aankomst in de Hovestraat.
-

ZATERDAG 4 en ZONDAG 5 SEPTEMBER

- **BRADERIJ**
in het centrum van de gemeente, met medewerking van de Vereniging van Edegemse Zelfstandigen en verschillende Edegemse verenigingen.
(Zaterdag van 9 tot 22 u. en zondag van 12 tot 22 uur).
- **TENTOONSTELLING "KREATIEF ZIJN THUIS"**
in de zaal 't Centrum, ingericht door de K.A.V. Edegem-Centrum
(Zaterdag en zondag van 10 tot 18 uur en telkens om 15 uur een modeshow).
- **TENTOONSTELLING ONTWIKKELINGSSAMENWERKING EDEGEM-KIGEMBE**
Rwanda/Kigembe - België en Ontwikkelingssamenwerking - Afrikaans speelgoed met doorlopende dia-voorstelling en film over Rwanda/Kigembe en de verkoop van Rwandese artisanale produkten in Huis Hellemans.
(Zaterdag van 10 tot 20 uur en zondag van 14 tot 20 uur).
- **OPENSTELLING van het HEEMMUSEUM**
in Huis Hellemans door de Kring voor Heemkunde.
(Zaterdag van 10 tot 20 uur en zondag van 14 tot 20 uur).
- **VOGELTENTOONSTELLING**
met permanente dia-voorstelling en nestkastactie in de turnzaal van de Gemeentelijke Basisschool Andreas Vesalius, ingericht door de Vogelkundige Kring Sint-Franciscus.
(Zaterdag van 10 tot 20 uur en zondag van 10 tot 18 uur).
- **OPENDEURDAGEN**
van de 27^e V.V.K.S. Onze-Lieve-Vrouw-van-Lourdes met Kigembe-stand op hun terrein Fruithof in de Patronaatstraat.
(Zaterdag van 11.30 tot 18.30 uur en zondag van 9.30 tot 18 uur).

- **VOGELTENTOONSTELLING**
met een stand van Post-Ornitologie en een nestkastactie in de zaal De Eendracht, ingericht door de Vogelkundige Kring 't Klavertopje.
(Zaterdag van 12 tot 20 uur en zondag van 10 tot 20 uur).
 - **TENTOONSTELLING BLOEMENTAPIJTEN**
aangelegd door aangesloten verenigingen van de Culturele Raad in de grote hall van de gemeentelijke werkplaats in de Heldenstraat.
(Zaterdag van 14 tot 20 uur en zondag van 11 tot 20 uur).
 - **BOEKENBEURS**
met doorlopende dia-voorstelling in de Raadzaal van het Administratief Centrum, ingericht door de Davidsfondsafdeling Edegem in samenwerking met de Openbare Bibliotheken.
(Zaterdag van 15 tot 18.30 uur en zondag van 10 tot 19 uur).
 - **PLATENVERKOOP UIT ARCHIEF**
in de Raadzaal van het Administratief Centrum, ingericht door de Gemeentelijke Openbare Discotheek.
(Zaterdag van 15 tot 18.30 uur en zondag van 10 tot 19 uur).
-

ZATERDAG 4 SEPTEMBER

- **GROTE DIERENPRIJSKAMP**
aan de dreef Hof ter Linden van 9 tot 13 uur.
- **MINI-HANDBALMATCH**
door Handbalvereniging Jong Uilenspiegel Edegem aan de dreef Hof ter Linden om 14 uur.
- **RODEO-SHOW en DEMONSTRATIE ENGELSE RUITERIJ**
door de Gipsy Horses naast het Meihof aan de Basiliek in de Hovestraat van 14 tot 17 uur.
- **FAMILIALE AFLOSSINGSWEDSTRIJD**
aan de dreef Hof ter Linden, ingericht door Atletiekvereniging Belgica-Edegem Sport van 15 tot 17 uur.
- **VERKOOP VAN VERSGEBAKKEN VIS**
door de Heistse Visbakkers op de parkeerplaats tegenover het gemeentehuis van 15 tot 18 uur.
- **KERMISCHIETING OP STAANDE WIP**
in de hoveningen Hof ter Linden, ingericht door de Koninklijke Handbooggilde Sint-Sebastiaan van 15 tot 18 uur.
- **RIJDEMONSTRATIE IN GROEP EN INDIVIDUEEL**
aan de dreef Hof ter Linden door de Landelijke Rijvereniging De Strijders Edegem om 17 uur.
- **SHOW-OPTREDEN**
van de majoretten en de drumband van de Socialistische Turnkring Olympia in de braderijstraten van 17 tot 18 uur.
- **KERMISTAPTOE**
door de Koninklijke Fanfare Sint-Rosalie en de Vrije Accordeonmaatschappij De Nachtegaal in de braderijstraten van 20 tot 22 uur.

ZONDAG 5 SEPTEMBER

- **ROMMELMARKT**
in de Doelveldstraat met deelname van verschillende Edegemse verenigingen van 8 tot 13 uur.
- **OPENDEURDAG SCHIETSTAND**
van de Karabijn- en Pistoolschutters Edegem in de Kontichstraat van 10 tot 17 uur.
- **EUCHARISTIEVIERING**
aan de Basiliek met muzikale begeleiding van het Edegems Harmonieorkest om 11.30 uur.
- **10° TOERISTISCHE WANDELZOEKTOCHT "Te voet door Edegem"**
ingericht door Edegem Rally Team De Minirijders van 12 tot 21 uur. Inschrijvingen en vertrek aan zaal De Eendracht tussen 12 en 14 uur. Prijsuitreiking om 19 uur.
- **OPEN VISWEDSTRIJD "Schaal Burgemeester J. van den Kerkhof"**
op het Arendsnest, ingericht door Hengelmaatschappij Om ter Grootst van 13 tot 18 uur.
- **SHOW-OPTREDEN**
door de Muziekvereniging Hoger Streven uit Essen in de braderijstraten van 14 tot 16.30 uur.
- **OPTREDEN**
van clown PIKO in de tuin van Huis Hellemans om 15 uur.
- **WIELERWEDSTRIJD voor INTERNATIONALE LIEFHEBBERS "Grote Prijs der Gemeente Edegem"**, ingericht door de Edegemse Bicycle Club Molenvrienden om 15 uur. Vertrek en aankomst in de Oude-Godstraat.
- **KERMISSCHIETING OP TWEE WIPPEN**
in de zaal Volkslust, ingericht door de Liggende Wipmaatschappij Pleintjeskwartier om 15 uur.
- **SHOW-OPTREDEN**
van de Intore-dansers uit Rwanda op het podium aan de voet van het gemeentehuis tussen 15 en 17 uur.
- **CONCERT**
door het Edegems Harmonieorkest op het podium in de grote hall van de gemeentelijke werkplaats in de Heldenstraat om 16 uur.
- **VOLKSSPELEN**
tussen 't Boske en De Pelgrim in de Hovestraat van 16 tot 18 uur.
- **SHOW-OPTREDEN**
van de majoretten en de drumband van de Socialistische Turnkring Olympia in de braderijstraten van 17 tot 18 uur.

- **UITBEELDING** van een **FOLKLORISTISCH VERHUISFEEST**
door V.V.K.B. Die Schaere Edegem op het podium aan de voet van het gemeentehuis om 20.15 uur.
- **VUURWERK**
naast het Meihof aan de Basiliek in de Hovestraat om 21.30 uur.

MAANDAG 6 SEPTEMBER

- **EUCHARISTIEVIERING**
aan de kapel Troost in Nood in de Kontichstraat om 7.45 uur.
- **VOETBALWEDSTRIJD Wisselbeker Leo Tindemans**
tussen het Gemeentepersoneel Edegem en de Edegemse Middenstand in het gemeentelijk sportstadion "Vic Coveliers" in de Jan Verbertlei om 18.30 uur.
- **BARBECUE**
in het gemeentelijk sportstadion "Vic Coveliers" in de Jan Verbertlei, ingericht door K.V.V. Belgica Edegem Sport om 18.30 uur.
- **JAARMARKTSCHIETING**
in de zaal Volkslust, ingericht door de Liggende Wipmaatschappij Pleintjeskwartier om 19.30 uur.

**VOOR WIJZIGINGEN VAN
HET LAATSTE
OGENBLIK, RAADPLEEG
DE KERMISAFFICHE.**

Voor verdere Inlichtingen kunt U tijdens de kantooruren terecht bij de sekretaris van het Jaarmarktcomité, dhr. A. De Roeck, Administratief Centrum, Kontichstraat 19, Edegem (tel. : 57.78.43, toestel 213).

JAARMARKTFEESTEN 1982

PROGRAMMA

ZONDAG 29 AUGUSTUS

- **WIELERWEDSTRIJD** voor NIEUWELINGEN om 14 uur en
 - **WIELERWEDSTRIJD** voor CYCLO-SPORTIEVEN om 15.45 uur
ingericht door de Edegemse Bicycle Club Molenvrienden.
Vertrek en aankomst in de Hovestraat.
-

ZATERDAG 4 en ZONDAG 5 SEPTEMBER

- **BRADERIJ**
in het centrum van de gemeente, met medewerking van de Vereniging van Edegemse Zelfstandigen en verschillende Edegemse verenigingen.
(Zaterdag van 9 tot 22 u. en zondag van 12 tot 22 uur).
- **TENTOONSTELLING "KREATIEF ZIJN THUIS"**
in de zaal 't Centrum, ingericht door de K.A.V. Edegem-Centrum
(Zaterdag en zondag van 10 tot 18 uur en telkens om 15 uur een modeshow).
- **TENTOONSTELLING ONTWIKKELINGSSAMENWERKING EDEGEM-KIGEMBE**
Rwanda/Kigembe - België en Ontwikkelingssamenwerking - Afrikaans speelgoed met doorlopende dia-voorstelling en film over Rwanda/Kigembe en de verkoop van Rwandese artisanale producten in Huis Hellemans.
(Zaterdag van 10 tot 20 uur en zondag van 14 tot 20 uur).
- **OPENSTELLING van het HEEMMUSEUM**
in Huis Hellemans door de Kring voor Heemkunde.
(Zaterdag van 10 tot 20 uur en zondag van 14 tot 20 uur).
- **VOGELTENTONSTELLING**
met permanente dia-voorstelling en nestkastactie in de turnzaal van de Gemeentelijke Basisschool Andreas Vesalius, ingericht door de Vogelkundige Kring Sint-Franciscus.
(Zaterdag van 10 tot 20 uur en zondag van 10 tot 18 uur).
- **OPENDEURDAGEN**
van de 27° V.V.K.S. Onze-Lieve-Vrouw-van-Lourdes met Kigembe-stand op hun terrein Fruithof in de Patronaatstraat.
(Zaterdag van 11.30 tot 18.30 uur en zondag van 9.30 tot 18 uur).

- **VOGELTENTONSTELLING**
met een stand van Post-Ornitologie en een nestkastactie in de zaal De Eendracht, ingericht door de Vogelkundige Kring 't Klavertopje.
(Zaterdag van 12 tot 20 uur en zondag van 10 tot 20 uur).

- **TENTOONSTELLING BLOEMENTAPIJTEN**
aangelegd door aangesloten verenigingen van de Culturele Raad in de grote hall van de gemeentelijke werkplaats in de Heldenstraat.
(Zaterdag van 14 tot 20 uur en zondag van 11 tot 20 uur).

- **BOEKENBEURS**
met doorlopende dia-voorstelling in de Raadzaal van het Administratief Centrum, ingericht door de Davidsfondsafdeling Edegem in samenwerking met de Openbare Bibliotheken.
(Zaterdag van 15 tot 18.30 uur en zondag van 10 tot 19 uur).

- **PLATENVERKOOP UIT ARCHIEF**
in de Raadzaal van het Administratief Centrum, ingericht door de Gemeentelijke Openbare Discotheek.
(Zaterdag van 15 tot 18.30 uur en zondag van 10 tot 19 uur).

ZATERDAG 4 SEPTEMBER

- **GROTE DIERENPRIJSKAMP**
aan de dreef Hof ter Linden van 9 tot 13 uur.
- **MINI-HANDBALMATCH**
door Handbalvereniging Jong Uilenspiegel Edegem aan de dreef Hof ter Linden om 14 uur.
- **RODEO-SHOW en DEMONSTRATIE ENGELSE RUITERIJ**
door de Gipsy Horses naast het Meihof aan de Basiliek in de Hovestraat van 14 tot 17 uur.
- **FAMILIALE AFLOSSINGSWEDSTRIJD**
aan de dreef Hof ter Linden, ingericht door Atletiekvereniging Belgica-Edegem Sport van 15 tot 17 uur.
- **VERKOOP VAN VERSGEBAKKEN VIS**
door de Heitse Visbakkers op de parkeerplaats tegenover het gemeentehuis van 15 tot 18 uur.
- **KERMISSCHIETING OP STAANDE WIP**
in de hoveningen Hof ter Linden, ingericht door de Koninklijke Handbooggilde Sint-Sebastiaan van 15 tot 18 uur.
- **RIJDEMONSTRATIE IN GROEP EN INDIVIDUEEL**
aan de dreef Hof ter Linden door de Landelijke Rijvereniging De Strijders Edegem om 17 uur.
- **SHOW-OPTREDEN**
van de majoretten en de drumband van de Socialistische Turnkring Olympia in de braderijstraten van 17 tot 18 uur.
- **KERMISTAPTOE**
door de Koninklijke Fanfare Sint-Rosalie en de Vrije Accordeonmaatschappij De Nachtegaal in de braderijstraten van 20 tot 22 uur.

ZONDAG 5 SEPTEMBER

- **ROMMELMARKT**
in de Doelveldstraat met deelname van verschillende Edegemse verenigingen van 8 tot 13 uur.
- **OPENDEURDAG SCHIETSTAND**
van de Karabijn- en Pistoolschutters Edegem in de Kontichstraat van 10 tot 17 uur.
- **EUCCHARISTIEVIERING**
aan de Basiliek met muzikale begeleiding van het Edegems Harmonieorkest om 11.30 uur.
- **10° TOERISTISCHE WANDELZOEKTOCHT** "Te voet door Edegem"
ingericht door Edegem Rally Team De Minirijders van 12 tot 21 uur. Inschrijvingen en vertrek aan zaal De Eendracht tussen 12 en 14 uur. Prijsuitreiking om 19 uur.
- **OPEN VISWEDSTRIJD** "Schaal Burgemeester J. van den Kerkhof"
op het Arendsnest, ingericht door Hengelmaatschappij Om ter Grootst van 13 tot 18 uur.
- **SHOW-OPREDEN**
door de Muziekvereniging Hoger Streven uit Essen in de braderijstraten van 14 tot 16.30 uur.
- **OPREDEN**
van clown PIKO in de tuin van Huis Hellemans om 15 uur.
- **WIELERWEDSTRIJD** voor INTERNATIONALE LIEFHEBBERS "Grote Prijs der Gemeente Edegem", ingericht door de Edegemse Bicycle Club Molenvrienden om 15 uur. Vertrek en aankomst in de Oude-Godstraat.
- **KERMISSCHIETING OP TWEE WIPPEN**
in de zaal Volkslust, ingericht door de Liggende Wipmaatschappij Pleintjeskwartier om 15 uur.
- **SHOW-OPREDEN**
van de Intore-dansers uit Rwanda op het podium aan de voet van het gemeentehuis tussen 15 en 17 uur.
- **CONCERT**
door het Edegems Harmonieorkest op het podium in de grote hall van de gemeentelijke werkplaats in de Heldenstraat om 16 uur.
- **VOLKSSPELEN**
tussen 't Boske en De Pelgrim in de Hovestraat van 16 tot 18 uur.
- **SHOW-OPREDEN**
van de majoretten en de drumband van de Socialistische Turnkring Olympia in de braderijstraten van 17 tot 18 uur.

- **UITBEELDING** van een FOLKLORISTISCH VERHUISFEEST
door V.V.K.B. Die Schaere Edegem op het podium aan de voet van het gemeentehuis om 20.15 uur.
- **VUURWERK**
naast het Meihof aan de Basiliek in de Hovestraat om 21.30 uur.

MAANDAG 6 SEPTEMBER

- **EUCCHARISTIEVIERING**
aan de kapel Troost in Nood in de Kontichstraat om 7.45 uur.
- **VOETBALWEDSTRIJD** Wisselbeker Leo Tindemans
tussen het Gemeentepersoneel Edegem en de Edegemse Middenstand in het gemeentelijk sportstadion "Vic Coveliers" in de Jan Verbertlei om 18.30 uur.
- **BARBECUE**
in het gemeentelijk sportstadion "Vic Coveliers" in de Jan Verbertlei, ingericht door K.V.V. Belgica Edegem Sport om 18.30 uur.
- **JAARMARKTSCHIETING**
in de zaal Volkslust, ingericht door de Liggende Wipmaatschappij Pleintjeskwartier om 19.30 uur.

**VOOR WIJZIGINGEN VAN
HET LAATSTE
OGENBLIK, RAADPLEEG
DE KERMISAFFICHE.**

Voor verdere Inlichtingen kunt U tijdens de kantooruren terecht bij de sekretaris van het Jaarmarktcomité, dhr. A. De Roeck, Administratief Centrum, Kontichstraat 19, Edegem (tel. : 57.78.43, toestel 213).

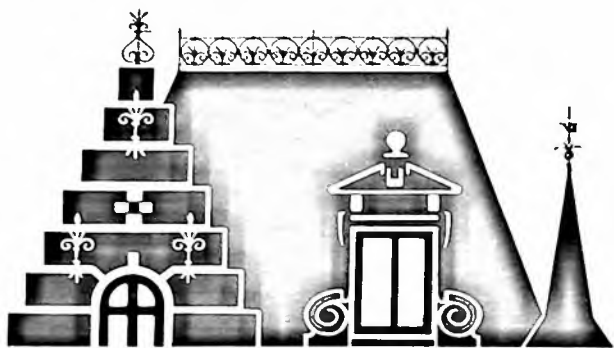

**huis
Hellemans**

**Strijdersstraat 14
2520 edegem**

TENTOONSTELLINGSKALENDER

18 september tot 10 oktober 1982

JOODSE KUNST

16 oktober tot 7 november 1982

**BUSEYNE, DE RIJCKER
en WEGGE**

14 november tot 28 november 1982

**"Getekend : Knack-Magazine"
Cartoons van GAL, JAN,
JOSETTE, ROYER en ZAK**

4 december tot 19 december 1982

**Unieke verzameling van
oude poppen en speelgoed**

Huis Hellemans is gratis toegankelijk op zaterdag en zondag van 10 u. tot 12.30 u. en van 14 u. tot 18 u., op woensdag van 14 u. tot 17 u. en op vrijdag van 14 u. tot 16 u.

Een bezoek loont zeker de moeite.

50-plussers Edegem

Op vraag van de deelnemers tijdens het seizoen 1981-1982 werd besloten ook dit jaar een nieuwe reeks rekreatiesportactiviteiten voor 50-plussers in te richten.

Bent U 50 jaar of ouder, dan bent U hartelijk welkom om telkens om de 14 dagen op zondagnamiddag een of andere sporttak te beoefenen.

Op zondag 3 oktober a.s. wordt in de gemeentelijke sporthal "Den Willecom" gestart met Badminton & Netspelen. Verder zullen nog georganiseerd worden: Petanque & Trimwandeling, Ontspanningsturnen & Tafeltennis, Zoekrally door Edegem, Netbal, Zwemmen & Wandelen, Yoga & Turncircuit, Rytmische gymnastiek, Balspelen, Volksdans, Volkssporten, Fiets- en Wandeltocht.

De kosten voor de ganse reeks rekreatiesportactiviteiten bedragen 350 fr., verzekering inbegrepen.

De organisatoren hopen alle leden van vorig jaar opnieuw te mogen begroeten, samen met nieuwe belangstellenden.

Voor inschrijvingen en verdere inlichtingen kunt U zich wenden tot :

**Mevr. T. Goossens-Luyckx, Oude-Godstraat 107,
Edegem, (tel. : 57.07.32)**

**Dhr. A. De Roeck, Administratief Centrum,
Kontichstraat 19, Edegem, (tel. : 57.78.43)**

**DOE MEE AAN DEZE
SPORT + AKTIE,
ZO BLIJFT U JONG EN FIT !**

**GEMEENTELIJK INSTRUCTIEBAD
"FRANK JESPERS"**

OPENINGSUREN TIJDENS DE PERIODE VAN 1 JULI TOT 31 AUGUSTUS 1982

Het instructiebad is tijdens deze periode toegankelijk voor het publiek, uitgezonderd op feestdagen :
iedere maandag, woensdag en vrijdag van 13.30 u. tot 20 u.
iedere dinsdag en donderdag van 13.30 u. tot 18.00 u.
iedere zaterdag van 9.00 u. tot 13.00 u.

SPEELWEKEN TE EDEGEM - 1982

RAVOTJEROT op het Sterrenhof (Kontichstraat) van 2 tot 6 augustus (van 9 tot 16 u.)

Verantwoordelijke : Gerd Cornelissen
Jan Verbortlei 67 - Edegem
tel. : 55.89.91

HIPPERDEPIP op de Romeinse Put van 23 tot 27 augustus (van 9 tot 16 u.)

Verantwoordelijke : Chris Van Dommelen
Drie Eikenstraat 14 - Edegem
tel. : 57.04.90

Deelnameprijs : 25 fr per kind of 60 fr per gezin.

HUWELIJKSJUBILEA

De Burgemeester en Schepenen bezochten onderstaande jubilarissen, feliciteerden hen namens Zijne Majesteit de Koning en het gemeentebestuur en overhandigden hen een gemeentelijk geschenk :

Gouden bruiloft	Huwelijk
- Janssen Florent - Hertogs Rosalia Volhardingsstraat 60	5.7.1932
Diamanten bruiloft	
- Van Looy Simon - Verwimp Dymphna Laureysstraat 11	28.6.1922

Familieleden van toekomstige jubilarissen worden verzocht het gemeentebestuur - dienst secretariaat - ongeveer een maand vóór de viering in te lichten.

REGIE DER POSTERIJEN

De Regie der Posterijen verzocht ons onderstaande tekst te willen publiceren :

- Ook tijdens uw verlof ontvangt U briefwisseling.
Heeft U reeds gedacht aan de bewaring of de voortzending ervan ?

Neemt contact op met uw uitreikingskantoor !
- De beste formule voor inning ten huize : de ontvang-kaart !
- Het postnummer is een belangrijk bestanddeel van uw adres !
- Adresseer in de taal van de streek van bestemming !

**SPORTWEKEN VOOR DE
EDEGEMSE JEUGD**

In samenwerking met „stichting Mens en Beweging” v.z.w. worden spel- en initiatiedagen ingericht :

1e Week : van 17/8 tot en met 20/8/82

VOOR WIE :

Alle Edegemse meisjes en jongens van 7 tot 12 jaar

WANNEER :

dinsdag 17/8 van 9.30 u tot 11.30 u en van 14 u tot 16 u
woensdag 18/8 van 9.30 u tot 11.30 u en van 14 u tot 16 u
donderdag 19/8 van 9.30 u tot 11.30 u en van 14 u tot 16 u
vrijdag 20/8 van 9.30 u tot 11.30 u en van 14 u tot 16 u

WAAR :

in de Sporthal „den Willecom” Terelststraat 2 te Edegem

WAT :

athletiek, badminton, verscheidene balsporten, ping-pong, turnen en recreatieve spelen

DEELNEMINGSPRIJS : verzekering inbegrepen 80 fr voor de hele periode.

2e Week : van 23/8 tot en met 27/8/82

VOOR WIE :

Alle Edegemse meisjes en jongens van 12 tot 16 jaar

WANNEER :

maandag 23/8 van 9.30 u tot 11.30 u en van 14 u tot 16 u
dinsdag 24/8 van 9.30 u tot 11.30 u en van 14 u tot 16 u
woensdag 25/8 van 9.30 u tot 11.30 u en van 14 u tot 16 u
donderdag 26/8 van 9.30 u tot 11.30 u en van 14 u tot 16 u
vrijdag 27/8 van 9.30 u tot 11.30 u en van 14 u tot 16 u

WAAR :

in de Sporthal „den Willecom” Terelststraat 2 te Edegem

WAT :

athletiek, badminton, verscheidene balsporten, ping-pong, turnen en recreatieve spelen

DEELNEMINGSPRIJS : verzekering inbegrepen 100 fr. voor de hele periode

N.B. Gelleve onderstaande inschrijvingsstrook mee te brengen

**INSCHRIJVINGSTROOK :
Sportweken Grote Vakantie**

Ondergetekende vader, moeder

Adres

geeft hiermede toelating aan zoon, dochter

leeftijd

om deel te nemen aan de spel- en initiatiedagen 1e week of 2e week.

Datum : Handtekening :

GEMEENTERAAD

Tijdens de raadzitting van 3 juni 1982 werden o.m. volgende aangelegenheden behandeld :

- Goedkeuring van het bestek en keuze van de gunningswijze in verband met :

• Uitvoeren van verbeterings- en onderhoudswerken aan verscheidene straten - herdallerijen - 2e semester 1982 Prijsraming
1.953.783

Herinrichtingswerken van een deel van de Jacob de Roorestraat en aanpassingswerken in de de Burletlaan (kruispunt Fort V-straat) 2.578.504

• Uitvoeren van perceel 1 van de aanpassingswerken in de Oude-Godstraat/Edegemsestraat (kruispunt vijfhoek en kruispunt R. Keldermansstraat/Molenlei) op kosten van het gemeentebestuur Mortsel; ter compensatie neemt de gemeente de onkosten op zich van de heraanleg van de Fort V-straat op Mortsel's grondgebied —

• Uitvoeren van instandhoudingswerken aan de kerk O.-L.V.-van-Lourdes in de Hovestraat 1.752.221

• Levering en plaatsing van voorzetramen in de paviljoenen van de Gemeenteschool 217.256

• Aanpassing en gedeeltelijke hernieuwing van de centrale verwarmingsinstallatie in de noord- en westvleugel van de Gemeenteschool 351.000

- Goedkeuring van de verrekeningsstaat nr. 1, t.b.v. 252.252 fr., in verband met meerwerken bij de heraanleg van een gedeelte Hovestraat in mozaïekkeien.

- Ruiling van de woning Hovestraat 73 (eigendom gemeente - huidige pastorie) tegen de woning Strijdersstraat 18 (voormalige pastorie - eigendom kerkfabriek O.L.V.-van-Lourdes en St.-Antonius).

- Invoeren van eenrichtingsverkeer in de Vestinglaan.

- Aansluiting bij de Investeringsintercommunale, welke opgericht wordt door de vennoten van de openbare sector van Iveka (Intercommunale Vereniging voor de Energiedistributie in de Kempen en het Antwerpse), waar Edegem deel van uitmaakt.

- Aangaan van een lening t.b.v. 2.600.000 fr bij het Gemeentekrediet van België, tot dekking van de 6e schijf in verband met de aankoop van Fort V.

- Aangaande de Gemeentelijke Openbare Bibliotheek :

• herziening van de gemeenteraadsbeslissingen d.d. 24.1.1980, 1.10.1981 en 26.11.1981 betreffende de samenstelling van de Vaste Commissie van Advies van de G.O.B.;

• herziening van het huishoudelijk reglement van de Vaste Commissie van Advies van de G.O.B.;

• herziening van het dienstreglement van de G.O.B.

- Wijziging van de gemeentebegroting dienstjaar 1982 als volgt :

gewone dienst - wijziging nr. 1

- saldo begroting vóór B.W. + 170.933
- meer ontvangsten + 2.700.000
- meer uitgaven - 2.715.346
- nieuw saldo + 155.587

buitengewone dienst - wijziging litt. B

- overschot na wijziging litt. A + 206.305
- meer ontvangsten + 4.100.118
- minder ontvangsten - 2.600.000
- meer uitgaven - 7.673.377
- minder uitgaven + 6.079.462
- nieuw saldo + 112.508

- Goedkeuring van de gemeenterekening dienstjaar 1981 op volgende totalen ;

GEWONE DIENST		
In rechten	ontvangsten	320.534.481
	uitgaven	316.263.723
	boni	4.270.758
In geld	ontvangsten	309.983.456
	uitgaven	292.945.259
	boni	17.038.197
BUITENGEWONE DIENST		
In rechten	ontvangsten	182.964.463
	uitgaven	182.041.496
	boni	922.967
In geld	ontvangsten	157.464.328
	uitgaven	104.705.478
	boni	52.758.850
BEHEER DER FONDSSEN		
	ontvangsten	109.367.210
	uitgaven	70.779.286
	boni	38.587.924
VERRICHTINGEN VOOR DERDEN		
	ontvangsten	43.068.792
	uitgaven	41.807.235
	saldo	1.261.557

- Goedkeuring van de rekening 1981 van de v.z.w. Huis Heilemans op volgende totalen ;

saldo vorige jaren 183.867
ontvangsten 720.955
uitgaven 752.379
saldo 152.443

alsmede aktename van het jaarverslag 1981 van deze v.z.w.



E D E G E M

INLICHTINGSBLAD UITGEGEVEN DOOR HET GEMEENTEBESTUUR

(Verschijnt 10 x per jaar)

nr 82 september 1982

100-JARIGE TE EDEGEM

8 augustus 1982 werd Regine Jolis, weduwe Roeske, 100

jaren te Amsterdam op 8 augustus 1882, kwam zij naarwerpen op 16 maart 1926, om er te huwen met Marten Roeske, eveneens afkomstig uit Amsterdam. Samen met haar ongsgezels zette zij het bedrijf verder van haar schoonvader, ten Roeske, die zich reeds in 1904 als "ruitenvasser" te werpen vestigde. Zij bouwden dit bedrijf uit tot een welvare onderneming, die nog steeds werkzaam is. Naart 1945 verhuisde het gezin Roeske naar de gemeente chem om er van een welverdiende rust te genieten. Helaas reed Marten Roeske reeds op 6 april 1952. Na 17 jaren eenheid en druk der jaren, besloot Regine Jolis op 1 mei 9 haar intrek te nemen in Huize Breughel te Edegem, aar zij nu nog dagelijks geniet van een respectabel aantal ertjes, ettelijke glaasjes Martini, en vooral van de pop- en vprogramma's op T.V.

4 september werd zij gevierd. Burgemeester van den Kerk-overhandigde haar een mooie foto van ons Koningspaar, r hunne majesteiten persoonlijk gehandtekend. Eveneens d het gemeentegeschenk door de Burgemeester en Mw. epen Aerts overhandigd. Ook de Nederlandse Consul-ieraal had eraan gehouden aanwezig te zijn, om namens derland en de Burgemeester van Amsterdam groeten en rsen aan te bieden. Een zonnige dag, met een Amsterdams erement". hebben eveneens bijgedragen tot een onvergete- a verjaardag.



GEMEENTERAADSZITTINGEN

Tijdens de raadszitting van donderdag 26 augustus 1982 werden o.m. volgende aangelegenheden behandeld :

- Machtiging van het College van Burgemeester en Schepenen om een onderhandse overeenkomst af te sluiten met ervaren kunstenaars voor restauratie van 2 schilderijen in de St. Antoniuskerk ; deze schilderijen zijn kopieën van de werken H. Augustinus en H. Elisabeth van Maarten Pepijn.

- Goedkeuring van het bestek en keuze van de gunningswijze in verband met :

Raming, B.T.W. incl.

- Aankoop van 10 zakontvangers voor de gemeentelijke brandweer 146.250 fr.
- Aanbrengen van een afsluiting langs de voetbalterreinen aan de Prins Boudewijnlaan 224.640 fr.
- Uitvoeren van herstellingswerken aan het Gemeentelijk Instructiezwembad - lot 1 : Filter- en ontsmettingsinstallatie 374.400 fr.
- Aanpassingswerken aan brandweerkazerne 630.312 fr.
- Aanbrengen van een vast tapijt in de vergaderzaal van de brandweer 135.135 fr.
- Aanbrengen van een vals plafond in de vergaderzaal van de brandweer 147.596 fr.
- Uitvoeren van werken aan de centrale verwarming van de brandweerkazerne 259.740 fr.
- Aankoop partij schrijnwerkerijhout 485.895 fr.
- Aankoop van een perceel achtergrond langs de Pieter Van den Bemdenlaan (reeds in gebruik als speelterrein) vanwege de v.z.w. Parochiale Werken Dekerij Kontich, aan de globale prijs van 535.000 fr.
- Aankoop voor openbaar nut van een perceel grond in de Kladdenbergstraat, met het oog op de vergroting van de openbare groenzone in het centrum.
- Verlenging voor onbepaalde tijd van de proefperiode in verband met de experimentele aanbreng van snelheidsbeperkers in sommige woonstraten.
- Vaststelling van een subsidiereglement voor het oprichten van gebouwen, lokalen en elementaire nutsvoorzieningen voor de jeugdbewegingen.
- Huur van het gebouw Hovestraat 55 ten behoeve van de gemeentelijke openbare bibliotheek en discotheek.
- Uitbrengen van gunstig advies inzake de beslissing van de Provinciegouverneur, waarbij het aandeel ten voordele van Edegem in het groepscentrum "Z" voor brandbestrijding (Edegem fungeert als centrumgemeente van de groep Boechout, Hove, Lint en de autonome gemeente Kontich) - dienstjaar 1981 - wordt vastgesteld op 2.072.884 fr.
- Goedkeuring van de rekening 1981 van de v.z.w. Sport- en Recreatiecentra Edegem.

**ANNEXATIE VAN DE WIJK
ELSDONK-WILRIJK BIJ ONZE
GEMEENTE EDEGEM DOOR
GRENSWIJZIGING**

Deze wijk, met ongeveer 900 gezinnen of in totaal ± 3.000 inwoners, is gelegen ten noordwesten van onze gemeente, en daar begrensd door de E 10, de expresweg Militaire baan en de Fort V-sstraat.

Verontrust door de bepaalde toevoeging van de gemeente Wilrijk bij Antwerpen vanaf 1.1.1983, hebben een aantal bewoners het initiatief genomen, om de aansluiting van hun wijk bij Edegem te bekomen. Deze aktie heeft geleid tot een bijna unanieme wens tot aansluiting bij Edegem. De redenen zijn gekend: heel het sociale en gemeenschapsleven, het parochiaal gebeuren, de boekerij, het recreatiegebied Fort V zijn gericht op Edegem. Bovendien is de vrees aanwezig dat door de opslorping door de grootstad, de goede buurtschap tussen de bewoners, en de zorgen door de overheid, zouden teloor gaan.

Het aktiekomitee is met zijn problemen bij het gemeente-bestuur van Edegem komen aankloppen.

Wij hebben als gevolg hiervan in onze **gemeenteraad** van 3 november 1977 een besluit genomen als volgt :

"Behouden van de huidige toestand tot 31.12.1982 en inmiddels alles in het werk stellen om tegemoet te komen aan de verzuchting van de betrokken inwoners van de wijk Elsdonk-Wilrijk om deze op te nemen in de gemeente Edegem op het ogenblik dat deze tegen hun zin zouden ingelijfd worden in Groot-Antwerpen."

Dit besluit is aan de voogdijoverheid gezonden geworden. Hierop is geen of weinig reaktie gekomen. Ook de persoonlijke stappen door Burgemeester en Schepenen konden geen gevolg.

Wij hebben daarna een nieuw initiatief genomen, mede door het feit dat voor andere plaatsen in de Antwerpse omgeving, waarvan vroeger beweerd werd dat een regeling onmogelijk was, toch een oplossing werd goedgekeurd in het Parlement. Dit nieuw initiatief werd aan de **gemeenteraad** voorgelegd in zitting van 29 april 1982, en het volgende werd beslist :

"Verzoek aan de Minister van Binnenlandse Zaken een wetsontwerp in te dienen bij het Parlement.

"Verzoek aan de Voorzitters van de in het Parlement vertegenwoordigde partijen om door parlementair initiatief deze aanhechting te willen aktiveren.

Hierop kregen wij volgende respons :

Schrijven d.d. 8.6.1982 van het Ministerie van Binnenlandse Zaken, Algemene Direktie van de Regionale en Lokale Instellingen, dat de grenscorrectie laten samenvallen met de fusie van Antwerpen niet mogelijk is omwille van tijdsgebrek.

"Schrijven d.d. 1.7.1982 van nationaal C.V.P.-voorzitter Frank Swaelen dat hij samen met de heren Beysen (P.V.V.) en De Beul (V.U.) een wetsvoorstel heeft ingediend."

"Schrijven d.d. 3.9.1982 van nationaal C.V.P.-voorzitter Frank Swaelen dat hij bij de bespreking van het wetsvoorstel een amendement zal indienen i.v.m. de juiste formulering van de begrenzing van het te annexeren gebied, en de C.V.P.-leden van de Commissie van Binnenlandse Zaken gevraagd heeft het wetsvoorstel bij hoogdringendheid te behandelen."

"Schrijven d.d. 24.8.1982 van het Staatsecretariaat voor het Openbaar Ambt, dat bij de heer Minister van Binnenlandse Zaken wordt aangedrongen om het dossier met voorrang te behandelen."

Intussen hebben wij vernomen dat inderdaad de zaak bij hoogdringendheid zal behandeld worden, niet als kleine fusie, maar wel als grote grenscorrectie.

Ons bestuur hoopt oprecht dat deze voor de bewoners van Elsdonk-Wilrijk belangrijke aangelegenheid spoedig in een positief resultaat moge omgezet worden.

Wij zullen alles in het werk stellen om dit te doen lukken.

**VERKEERSONGEVALLEN TE
EDEGEM**

Het "Nationaal Instituut voor de Statistiek" zendt ons sinds een tweetal jaren de resultaten van een minutieus bijgehouden statistiek, van al de ongevallen die op het grondgebied van onze gemeente hebben plaatsgehad.

De ongevallenvaststellingen zijn gebeurd door Rijswacht en politie, ter plaatse en door aangifte, zodat werkelijk alle gevallen zijn opgetekend.

Bovendien zijn de gegevens voorzien van elke aanduiding betreffende soort voertuig, gebruiker, aard van het ongeval, de juiste plaats, op hoek en/of in welke straat, stoffelijke en/of lichamelijke schade, weersgesteldheid.

Hierdoor wordt het voor de verantwoordelijke gemeentebestuurders mogelijk een overzicht te krijgen van verkeerspunten waarvoor bijzondere aandacht nodig is.

Voor Edegem, in verband met het jaar 1981, zeer beknopt hierna een overzicht :

Ongevallen met :	Onge-deerd	Licht gewond	Zwaar gewond	Dood	Totaal
Personenwagens	60	42	4	0	106
Brommers/motors	4	18	5	0	27
Autobussen	8	0	0	0	8
Vrachtwagens	4	1	0	0	5
Voetgangers	0	3	0	1	4
Fietsen	2	14	2	0	18

Uit deze gegevens blijkt dat in onze dichtbevolkte gemeente, met een plaatselijk groot aantal voertuigbezitters, het aantal ongevallen gelukkig laag is gebleven, al is toch een ongeval met dodelijke afloop nog teveel. Mocht de publicatie van deze tabel onze bewoners nog tot meer aandacht in het verkeer aanzetten, en vooral de gebruikers van verkeersmiddelen bewegen tot meer naastenliefde, bijzonder t.o.v. de zwakkere weggebruikers zoals fietsers en voetgangers, voor het bestuur van onze gemeente is het een aansporing tot nog meer verbeteringen aan de verkeerssituatie, en voor de politie tot strengere optreden tegen snelheidsmaniakken. Zonder de medewerking van onze burgers zal het echter niet gaan. Help ons door een gedisciplineerd gedrag. Een verminkte of een verkeersdode is niet te vervangen !

SNELHEIDSBEHEERSING

Sinds de openstelling van de vernieuwde weg rond het Fort V, krijgen we regelmatig klachten over snelheidsmaniakken aldaar, die niets of niemand ontzien.

Op deze weg, zoals trouwens overal in de bewoonde kernen, is 60 km/uur de maximum snelheid, al is dit over 't algemeen nog te snel.

Om paal en perk te stellen aan de "snelheidsduivels" zal onze politie strenger optreden : met de politiewagen en anonieme wagen zullen regelmatig snelheidscontroles gedaan worden. Degenen die in overtreding genomen worden mogen zich aan fikse boeten verwachten, zelfs bij herhaling der feiten aan verlies van het rijbewijs.

Het is een mooie weg rond het fort, wij zullen hem niet laten verknoeien door mensen die hun burgerplicht vergeten !

10.000STE BEZOEKER AAN HET ANTWERPS TRAMMUSEUM OP FORT V

Na drie maanden opening op zaterdag en zondag voor het publiek, werd op zondag 12 september II. de 10.000ste bezoeker verwacht.

En inderdaad, te 15.00 u. was het zover ! De heer en mevrouw Verhulsel uit Grobbendonk waren de gelukkigen.

Zij werden verwelkomd door de heer Keutgens, verantwoordelijke en conservator van het museum, de heer K. Blanckaert, Voorzitter Beheerraad van M.I.V.A., en Burgemeester van den Kerkhof. Zij mochten bloemen en een geschenk van M.I.V.A. en het Gemeentebestuur Edegem in ontvangst nemen. De bezoekers werden rondgeleid en op een kleine ontvangst konden zij op adem komen van de verrassing de 10.000ste bezoeker te zijn geweest.



HUWELIJKSJUBILEA

De Burgemeester en Schepenen bezochten onderstaande jubilarissen, feliciteerden hen namens Zijne Majesteit de Koning en het gemeentebestuur en overhandigden hen een gemeentelijk geschenk :

GOUDEN BRUILOFT	Huwelijk
- Reiling Johannes - De Kock Maria D'Heldtlaan 6	17.8.1932
- Huybrechts Marcellus - Mercelis Anna Jan Verbertlei 10	3.9.1932
- Op de Beeck Josef - Wouters Rosalia Victoriastraat 40	7.9.1932

DIAMANTEN BRUILOFT

- Verschuren Alfred - De Wilde Joanna Mechelsesteenweg 458	28.9.1922
---	-----------

Familieleden van toekomstige jubilarissen worden verzocht het gemeentebestuur - dienst secretariaat - ongeveer een maand vóór de viering in te lichten.

HET GEMEENTELIJK INFORMATIEBLAD

Wij vestigen de aandacht van de inwoners op het feit, dat door het Gemeentebestuur nooit politieke propaganda, voor om het even welke partij, bij het informatieblad wordt gevoegd.

Wanneer echter op het postbureel verschillende drukwerken voor bedeling klaar liggen, hebben de postbedienden het recht deze samen te voegen om de bedeling te vergemakkelijken. Dit geschiedt uitsluitend door het personeel van de post, en het gemeentebestuur heeft hieromtrent geen enkele verantwoordelijkheid.

Speciale drukwerken door het Gemeentebestuur bij het gemeenteblad gevoegd, dragen de speciale vermelding "Bijlage tot EDEGEM - Inlichtingsblad uitgegeven door het Gemeentebestuur" (zie in dit verband de affiche van de Guldensporenviering d.d. 11.7.1980 gevoegd bij inlichtingsblad nr. 67 van juni 1980, de affiche van de Infobeurs d.d. 29 en 30 november 1980 gevoegd bij infoblad nr. 69 van oktober 1980 en het inschrijvingsformulier voor de Kigembe sponsormars gevoegd bij dit blad).

DUBBELE HEROPENING VAN DE ST. ANTONIUSKERK

Op 11 september heropende E.H. Cockaerts met een plechtige en druk bijgewoonde Eucharistieviering de verfraaide St. Antoniuskerk. De H. Mis werd opgeluisterd door het Basilicakoor o.l.v. Laurent Peeters.

Op 18 september werd de uitgebreide bestemming van de kerk bevestigd door een stemmige kultuurmanifestatie : Ivonne Mertens, aan het orgel, Theo Mertens, trompetist, en het koor Musica Flandrorum o.l.v. Herman Roelstraete brachten met hun fijne muziek en zang aan het licht hoe enig mooi het kader is van de kerk voor dergelijk kunstzinnig gebeuren.

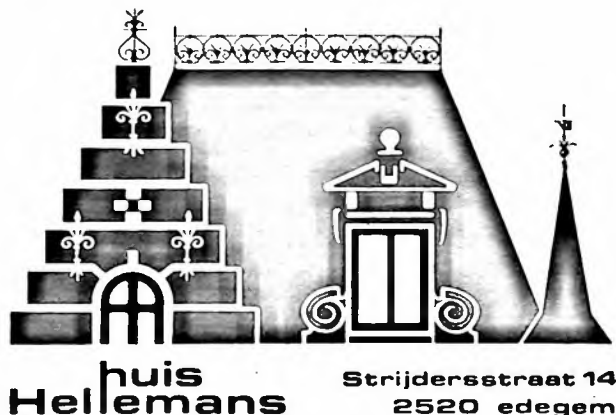

Het nieuw seizoen der tentoonstellingen is gestart in Huis Hellemans met een merkwaardige tentoonstelling van Joodse religieuze kunst.

Voor de vijfde maal krijgen we in september-oktober de gelegenheid contact te nemen met een ons minder bekende cultuur. De kunstvoorwerpen, schilderijen en grafiek die we in Huis Hellemans kunnen bewonderen tot 10 oktober, stralen schoonheid en een diep religieus gevoel uit. Ze laten een blijvende indruk na.

De data van de volgende tentoonstellingen in najaar en winter zijn :

18 september tot 10 oktober 1982

JOODSE KUNST

14 november tot 28 november 1982

"Getekend : Knack-Magazine"
Cartoons van GAL, JAN,
JOSETTE, ROYER en ZAK

16 oktober tot 7 november 1982

BUSEYNE, DE RIJCKER
en WEGGE

4 december tot 19 december 1982

Unieke verzameling van
oude poppen en speelgoed

Huis Hellemans is gratis toegankelijk op zaterdag en zondag van 10 u. tot 12.30 u. en van 14 u. tot 18 u., op woensdag van 14 u tot 17 u. en op vrijdag van 14 u. tot 16 u.

Een bezoek loont zeker de moeite.

**HET GEMEENTELIJK
INSTRUKTIEZWEMBAD
"FRANK JESPERS"
VRIJWILLIGERSSTRAAT TE
EDEGEM.**

Het is weer voorbij... die mooie zomer ! En het was werkelijk een mooie zomer met veel zonnige dagen. Warme dagen die uitnodigden tot een frisse duik in heerlijk koel water. Men moest dan wel kunnen zwemmen... om er ten volle van te kunnen genieten.

Heeft U het ook gedaan of kon U nog niet zwemmen ? Dan wordt het de hoogste tijd dat U het leert en daarvoor is er het gemeentelijk instructiebad ! Daar zijn kundige monitoren die U op een minimum van tijd vertrouwd maken met het water en met de zwemtechnieken.

U kunt les nemen in groep of individueel.

Lessen in groepsverband worden gegeven iedere maandag tussen 17 en 20 u.; kinderen betalen 300 fr., inkom inbegrepen, voor 10 beurten en volwassenen 400 fr.

Persoonlijke lessen worden gegeven iedere maandag, dinsdag en donderdag van 17.30 u. tot 19.30 u. en iedere zaterdag tussen 9 u. en 12 u. Kinderen betalen 60 fr. per beurt (inkom inbegrepen) en volwassenen 70 fr.

Voor meer inlichtingen : telefoneer nr 457.03.54

GEMEENTELIJKE VISWATERS

Vooreerst herinneren wij de visvergunninghouders eraan dat op 30 oktober 1982 opnieuw de grootse jaarlijkse forelensvangstwedstrijd plaatsheeft. Hou die datum dus vrij.

In de toekomst zal de jaarlijkse visuitzet gebeuren rond 1 december. Om misbruiken van overvisserij te voorkomen werd in de gemeenteraad beslist dat vissen verboden is op het viswater Fort V (waar gevangen vis meenemen binnen bepaalde limieten toegelaten is) in de periode van 1 december tot 31 december. Hierop zal politietoezicht zijn.

Volgende visuitzet is dit jaar nog voorzien :

Voor het viswater op Fort V :

- 1.200 kg. voorn
- 50 kg. lauw
- 50 kg. grote baars waarde : 94.000 fr.

Voor het viswater aan de Romeinse Put :

- 600 kg. voorn
- 600 kg. brasem
- 50 kg. lauw
- 50 kg. grote baars
- 5 .. snoeken waarde : 71.000 fr.

**ONTWIKKELINGS-
SAMENWERKING
PROJEKT KIGEMBE**



**JAARMARKTFEESTEN
DOE-AKTIES**

Met een ploeg van rond de 150 vrijwilligers werden ten voordele van projekt Kigembe een aantal happenings op touw gezet.

De hemel was ons die dagen zeer gunstig, want voor alle inspanningen werden de stoutste verwachtingen overtroffen.

a) **Speelgoedviskraam en speelgoedkraam op de rommelmarkt**, ingericht door de Edegemse schoolgaande jeugd, kende een onverhoopt sukses. Meer dan 3.000 pakjes (kunt U zich de voorbereiding van deze activiteit voorstellen) werden tijdens de jaarmarktdagen opgevisst.

Graag publiceren wij de animatietekst welke zo goed de inzet van onze meisjes en jongens weergaf :

*"Ik schonk heel gul mijn nieuwe pop
Broertje gaf zijn mooie wagen
U zal toch kopen, 'k wed erop
Dat U hiervan iets mee zal dragen
Want de centjes die we winnen
Bringen voor heel veel gezinnen
In Kigembe, ver van hier
Gezondheid, voedsel en plezier
Water komt er nu voor haar en hem
Dank zij de kinderen van Edegem"*

Dank lieve jongens en meisjes, dank beste ouders die hebben meegeholpen.

b) Ook op het gastronomisch vlak werd aan verzorgde kulturoverdracht gedaan. De meer dan 500 bezoekers van ons **Rwandeas Restaurant** zullen hun beslissing graag in herinnering houden. De vele proficiats voor de verzorgde bereiding van de **Rwandese Moambe**, voorafgegaan door "de drank van de geest der voorvaderen", maken wij graag over aan de koks, keuken- en restaurantvrijwilligers.

Ook mochten wij vele heimwee-verzuchtingen horen van inwoners die ooit in Centraal Afrika hebben vertoefd en tijdens hun lunchpauze in ons restaurant terug de sfeer en smaak mochten genieten van weleer.

Voor de culinaire genietters van de "Umwambe ugizwe n'ibikulikira :

- Inkoko itekeshjwe amamesa
- Umuceli
- Igitoki
- Isosi ilimo urusenda
- Imboga z'isombe

drukken we graag (in het Nederlands) de bereidingswijze van de Moambe af, zoals door onze kok weergegeven :

Benodigdheden : 2 kippen (elk ongeveer 800 gr.)
8 grote uien
1 doos moambe (geplette palmpittenolie) in de handel verkrijgbaar (600 gr.)
minimum 12 pili-pili's
1 doosje tomatenconcentraat
peper en zout
boter
(voor 4 personen)

Bereidingswijze : Voorbereiding geschiedt best 24 uren voordien.
Laat de uien (gesneden in grote schijven) in de boter glazig worden. Terwijl braadt U de 4 halve kippen goed bruin aan. Voeg uien, kippen en pili-pili's, zout, alsook inhoud van 1 doos moambe + 1/2 water samen en laat 15 minuten stoven.

Laat de kippen volledig onder de saus een hele nacht marinieren.

En 30 à 40 minuten voor de maaltijd laat U de kip in de saus verder stoven. U voegt er tevens het tomatenconcentraat (als bindmiddel) aan toe en brengt alles op smaak.

Dit gerecht wordt opgediend met rijst, spinazie en gebakken banaan.

Smakelijk !

Een initiatief om tot een traditie te groeien...



c) Tenslotte was Huis Hellemans te klein om de tentoonstellingen van Afrikaans speelgoed, ontwikkelings-samenwerking België, Rwanda, Projekt Kigembe in film en dia te herbergen. De succesvolle verkoop van Rwandese producten is dan ook grotendeels in voortuin van Huis Hellemans moeten doorgaan.

Honderden geïnteresseerden kregen dank zij deze tentoonstelling beter inzage en begrip van het projekt Kigembe en de cultuur van onze Rwandese vrienden.

Dank aan de dames, die deze tentoonstelling verzorgden.

d) Vermelden we tenslotte nog de eigen initiatieven van de verenigingen (B.G.J.G., K.A.V., St. Franciscus, Scouts 27° e.a.), welke ten voordele van Kigembe hebben gewerkt. Hoewel wij van hen nog geen uitslagen kennen, durven wij veronderstellen dat zij ook "goede zaken" gedaan hebben.

e) Als we de balans maken over onze "Doe-Akties" tijdens de jaarmarktefeesten, zijn wij verheugd te kunnen mededelen dat met een omzet van ± 270.000 BF een netto resultaat van meer dan 150.000 BF kan overgedragen worden naar Kigembe.

MAAR WE ZIJN ER NOG STEEDS NIET EN WIJ PLAN-
NEN NOG VERDERE DOE-AKTIES.

f) Sponsortocht voor Kigembe - 7 november -
14.00 u. - gemeenteplein

Elke sportieve Edegemnaar wil toch wel een tweetal uurtjes "wandelen" door Edegem ten voordele van Kigembe. En dan nog tijdens een luchtige en ludiek opgevatte gezamenlijke sponsortocht waarbij om de 3 km een ravitailleringpunt voorzien is. Hoe gaat dit in zijn werk ?

Elke deelnemer ontvangt vooraf een formulier waarop hij/zij vrienden en kennissen uitnodigt te tekenen dat zij zich verbinden een bedrag te geven van min. 10,- B.Fr. voor elke km dat onze deelnemer voor Kigembe marcheert. Indien U dus 10 km mar-
cheert en 10 personen telkens 10,- B.Fr./km. hebt laten sponsoren dan heeft U 1.000,- B.Fr. voor Kigembe verdiend.

En... er nog een prettige namiddag aan overgehouden.

Inschrijven bij Mej. G. De Ryck, tel. 457.78.40 - Administratief Gebouw, 1ste verdieping of bij uw vereniging.

Beste Bestuursleden van verenigingen, schuif deze sportieve activiteit in uw programma en kom samen met zoveel mogelijk leden van uw vereniging sporten voor Kigembe.

Nu reageren op tel. 457.78.40

SPONSORMARS VOOR KIGEMBE

OP 7 NOVEMBER 1982 - Vertrek Gemeenteplein 14 u.

- Omdat er al heel veel gebeurd is, maar omdat we er nog lang niet zijn, hebben enkele enthousiaste jongeren weer een aktie op touw gezet voor het gemeentelijk projekt Kigembe (dat iedereen ondertussen wel móét kennen).
- De GROTE SPONSORMARS OP 7 NOVEMBER 1982 - waarmee de 11.11.11.-aktie van start gaat - is bedoeld als een prettige namiddag-aktiviteit, waar iedereen kan aan meedoen. Het wordt een ludieke en aangename voettocht, voorzien van de nodige bevoorradings- en verzorgingspunten onderweg. Iedereen kan meestappen aan zijn eigen tempo.
- Hoe werkt zo'n sponsortocht ?
Elke deelnemer schrijft vooraf in en krijgt dan een formulier waarop hij/zij de namen van een aantal "sponsors" verzamelt.
Een sponsor is iemand van je familie of vrienden, die je een bepaald bedrag betaalt per kilometer die je zal afleggen tijdens de tocht.
Indien iemand 10 sponsors heeft die elk 10.- fr./km betalen en hij/zij marcheert 10 km, dan heeft hij/zij 1.000,- B.Fr. voor Kigembe verdiend.
Na de tocht - je kan stoppen wanneer je wil - krijg je een kunstig brevet van het aantal kilometers dat je gelopen hebt.
Daarmee ga je de sponsors af, om het verdiende geld te innen.
- Deze aktie wordt uiteraard een gezellige aangelegenheid, waaraan je met je vereniging, familie of vrienden kan meedoen.
Hou deze datum alvast vrij, want wij verwachten een massa stappers en nog veel meer sponsors !

Inschrijvingen :

Op het Administratief Centrum mag je altijd inschrijvingsformulieren en informatie komen halen :
1^o verdieping, G. De Ryck of tel.: 457.78.40.



g) 11.11.11.-Aktie - 11 november

In de loop van de namiddag grootse postkaartverdeling in alle straten van Edegem. Met medewerking van het volledige verenigingsleven.

's Avonds, in aanwezigheid van mogelijk de Ambassadeur van Rwanda en de bevoegde Minister voor Ontwikkelingssamenwerking, tijdens een receptie aangeboden op het Gemeentehuis, grootse trekking van de stickertombola-actie, ten voordele van Kigembe, met symbolische overhandiging van een check ter waarde van het opgehaalde bedrag. Dit ultieme moment welk het startsein betekent voor de werkzaamheden in Kigembe, kan slechts ontroerend groots zijn, dank zij uw medewerking, uw inzet, uw onbaatzuchtige hulp, uw storting als uitdrukking hiervan - DANK ! DANK ! DANK !

h)

Ook op 11 november organiseert K.V.V. Belgica-Edegem Sport zoals vorig jaar Doe-Akties voor Kigembe.

's morgens : schooltornooi -

's namiddags : rugbymatch en atletiekwedstrijd. Gemeentelijk sportstadion "Vic Coveliers".

Warm aanbevolen.

N.B.: Privaat stortingen worden steeds in dank aanvaard op rekening nr. 001-1199119-81 bij de A.S.L.K. met de melding Projekt Kigembe/Edegem.
Fiskale attesten voor stortingen vanaf 1.000,- fr.

BAL VAN DE BURGEMEESTER

zie artikel op laatste bladzijde

13 NOVEMBER 1982 — BAL VAN DE BURGEMEESTER — EDEGEM

M (naam en adres)

wenst in het bezit gesteld te worden van deelnemingskaarten op naam van :

BETALING : vriendelijk verzoek deze inschrijvingsstrook zo vlug mogelijk te zenden aan het Komitee Bal van de Burgemeester*) en de betaling te regelen door storting op postrekening 000-0492187-09 "Bal van de Burgemeester Edegem".

TOTAAL : 150 F x = F (voorbehouden plaatsen)**)

TOTAAL : 120 F x = F

*) Administratief Gebouw, Kontichstraat 19, 2520 Edegem.

**) Toegewezen volgens rangorde van aanvraag.

MIVA - AUTOBUSLIJN 32

Het College van Burgemeester en Schepenen is verheugd te kunnen mededelen, dat vanaf maandag 27 september 1982 de autobuslijn 32 van Miva tot Buizegem (St-Goriksplein) verlengd wordt vanaf 19.30 u. tot 0.50 u.

ZATERDAG 13 NOVEMBER 1982 TE 21 UUR

15^e Bal van de Burgemeester van Edegem

Showband LOU ROMAN
met T.V.-vedetten
NICOLE & HUGO



Bodega :
Shoe String Band

Reuze Tombola met meer dan 300 prijzen

GEMEENTELIJKE SPORHAL — "DEN WILLECOM" — TERELSTSTRAAT

HET INRICHTEND KOMITEE

onder het Erevoorzitterschap van
Leo TINDEMANS, Minister van
buitenlandse betrekkingen

Jan VAN DEN KERKHOF,
Burgemeester

Toegangskarten aan 150 F, die recht geven op
voorbehouden plaatsen, kunnen besteld worden
door Uw bijdrage te storten op postrekening
000-0492187-09 "Bal van de Burgemeester" tot
uiterlijk 5 november 1982.

Toegangskarten aan 120 F zijn te verkrijgen
door storting op voormelde postrekening, ook op
de verscheidene gemeentediensten vanaf 18
oktober a.s. en aan de ingang van de zaal.

NOGIGT U VRIENDELIJK UIT...

op het jaarlijks
GEMEENSCHAPSFEEST waarvan
de volledige opbrengst ten goede
komt aan de karitatieve en socio-
kulturele werken van de gemeente

Deuren te 20.30 uur.

Gelieve bij bestelling van uw karten de strook
te gebruiken die op de vorige bladzijde staat
afgedrukt.



EDEGEM

INLICHTINGSBLAD UITGEGEVEN DOOR HET GEMEENTEBESTUUR

(Verschijnt 10 x per jaar)

nr 83 december 1982



In het kader van de 11.11.11-actie beleefden de DOE-akties voor het projekt Kigembe in de week van 7 tot 14 november wederom enkele hoogtepunten.

1. SPONSORTOCHT VOOR KIGEMBE - ZONDAG 7.11.1982

Die zondagmiddag stond een grote menigte om 14.00 u. reeds klaar voor het gemeentehuis, om de sportieve prestatie voor Kigembe te kunnen bewijzen.

Jong en oud wilden zonder onderscheid aan de slag.

Onder begeleiding van de Edegemse politie werd de tocht aangevat.

Op verzoek van een sponsorende inwoner werden zelfs 137 marcheerders bereid gevonden een tweetal km op het voorziene parcours bovenop te lopen.

Praktisch alle van de circa 250 deelnemers ontvingen minstens hun 10 km (resp. 12 km) brevet.

De jongste gebrevetteerde was amper 6 jaar ; de oudste ver boven de 60 jaar... verschillende deelnemers hebben het parcours zelfs 2x lopend verdiend !

In totaal werd er die middag 2534 km gestapt, van Edegem tot Tanger, (Afrika) reeds halverwege Rwanda... voor een verwachte opbrengst van circa 85.000 BF (hopelijk 100.000 BF). Dit was ruimschoots de appelen (dank voor de schenkers), de ajuinsoep-met-gruyère-kaas, het rebuspel waard.

ONTWIKKELINGS- SAMENWERKING



De drie van de tien niet terug te vinden tekeningen tijdens de sponsortocht.

Dank aan de inrichters, de politie, de Vevasco-hulp, en zeker dank aan de dochters en hun sponsors.

Toch willen we graag nog even herinneren dat voornoemd bedrag van 85.000 BF nog volledig moet verzameld worden, zowel bij de deelnemers als bij de sponsors. Wij zouden uiterlijk 20 december e.k. dit geld graag geboekt hebben, hetzij:

- door afgifte aan G. De Ryck
Administratief Centrum, Kontichstraat 19 - tel. 457.78.40
- door overschrijving op rekening ASLK 001-1199119-81 met vermelding "Sponsortocht".

2. FEESTELIJKE RECEPTIE TEN GEMEENTEHUIZE - 11 NOVEMBER 1982

In aanwezigheid van de Ambassadeur van Rwanda, dhr. Callixte Hatungimana, en de afgevaardigde van de Minister voor Buitenlandse Betrekkingen, dhr. Roger Van den Steen, het NCOS, ABOS..., werden talrijke afgevaardigden en initiatiefnemers van DOE-akties tijdens een feestelijke receptie - aangeboden door het College van Burgemeester en Schepenen - door dhr. Rumes, Schepenen van Ontwikkelingssamenwerking, hartelijk verwelkomd en nogmaals bedankt voor hun daadwerkelijke inzet voor het project Kigembe. Deze dank betreft uiteraard eenieder die waar dan ook heeft bijgedragen tot het realiseren van dit project.



Voor deze gelegenheid schetste dhr. Rumes nog even het verloop van de DOE-akties tijdens het werkjaar 1982, hetgeen resulteerde in de overhandiging van een symbolische check van 750.000 BF, geschonken door gemeente Edegem voor de Kigembeprojekten.

Door deze bijdrage is het mogelijk dat de prioritaire fasen van waterbedeling en tewerkstelling ten belope van 3.000.000 BF (met 2.250.000 BF staatsbetoelaging) kunnen uitgevoerd worden.

In een volgende fase zal de samenwerking Kigembe-Edegem uitgebreid worden naar agro-pastorale projekten (landbouwontwikkeling en -veredeling), waarop bij een volgende gelegenheid zal worden teruggekomen.

Onder toezicht van religieuze "deurwaarders" werd door bereidwillige handen overgegaan tot de trekking van de stickeraktie.

Hierna volgt de lijst van de gelukkige winnaars :

Nr	Benaming	nummer sticker
1e	Tam-Tam	8063
2e	Houten doosje	8718
3e	Kruisbeeld	7023
4e	Kruisbeeld	8460
5e	Koffiemand	6766
6e	Koffiemand	7031
7e	Koffiemand	7741
8e	Fruitkorfje	7866
9e	Wieg	6902
10e	Wieg	6704
11e	Pop	6608
12e	Tafereel	8001
13e	Bloempot	7080
14e	Kleine trommel	8890
15e	Kleine trommel	7716
16e	Kleine trommel	7333
17e	1 pakje Rwandese koffie	8082
18e	1 pakje Rwandese koffie	7921
19e	1 pakje Rwandese koffie	8250
20e	1 pakje Rwandese koffie	9436
21e	1 pakje Rwandese koffie	7385
22e	1 pakje Rwandese koffie	7522
23e	1 pakje Rwandese koffie	9482
24e	1 pakje Rwandese koffie	9131
25e	1 pakje Rwandese koffie	9229
26e	1 pakje Rwandese koffie	6934
27e	1 doosje sigarillo's	6696
28e	1 doosje sigarillo's	7802
29e	1 doosje sigarillo's	7762
30e	1 doosje sigarillo's	8402
31e	1 doosje sigarillo's	7195
32e	1 doosje sigarillo's	8612
33e	1 doosje sigarillo's	8752
34e	1 doosje sigarillo's	8479
35e	1 doosje sigarillo's	9310
36e	1 doosje sigarillo's	6757

De prijzen kunnen tot eind januari 1983 afgehaald worden bij G. De Ryck, Administratief Gebouw, tijdens de kantooruren.

Poficiat en dank voor uw steun !

3. POSTKAARTENVERKOOP - 14 NOVEMBER 1982

In samenwerking met de adviesraden (vooral bejaarden- en jeugdraad) en verscheidene Edegemse verenigingen werd door vrijwilligers die dag de traditionele 11.11.11-postkaartenverkoop georganiseerd.

Rond 18.00 u. mochten we ons wederom verheugen in de opbrengst van circa 55.000 BF.

Dank aan de vrijwilligers en milde schenkers.

4. Het woord en de daad zijn nu aan Kigembe...

GEMEENTERAADSVERKIEZINGEN VAN 10 OKTOBER 1982

De nieuwe gemeenteraad zal vanaf 1.1.1983 samengesteld zijn uit 27 raadsleden, wjl er momenteel slechts 25 raadsleden zetelen.

Hieronder een tabel in verband met de nieuw verkozenen :

LIJST	TITULARIS	ADRES	ZETEL- VERDELING
1 S.P.	Wouters Eddy De Pauw René Stessens Karel	Opstal 27 Ten Bogaerdeplein 9 Boerenlegerstraat 61	3
10 C.V.P.	van den Kerkhof Jan Aeris-Lietaer Luce Rumes Rony De Ridder Dirk Steenhoudt-Bosteels Chris Bonjean Jan Cauberghe René Goossens-Luyckx Terry In 't Ven Willy Caluwé-Vandael Riet Pszeniczko Jan Schatterman-Van Simaey's Gracienne Snyders Koen Verbeeck Albert	Eisenborghlaan 31 Cronckenroystraat 24 Strijdersstraat 75 Kontichstraat 53 Jachtlaan 62 Joe Englishlaan 34 Gerard de Cremerstraat 5 Oude-Godstraat 107 Boniverlei 141 Ernest Jouretlaan 44 bus 1 Pastoor Moonslaan 33 Baron de Celleslaan 34 Sorbrechtshofstraat 14 Kontichstraat 7	14
13 V.U.	De Wit-Jacobs Hilde Goris Joost Dekeyser Renaat Stoffelen Jan	Jan de Sadelerlaan 10 Leeuwerikenlei 30 Graaf de Fienneslaan 47 Ter Voortlaan 62	4
16 A.G.A.L.E.V.	Pillot Jan Van Herwegen Christiaan Lauriks Erwin	Jan de Bodtlaan 25 Herfstlei 8 Michiel van Coxiestraat 7	3
17 P.V.V.	Bosmans Jozef Van Linden Maurice Van den Avont Robert	Ernest Jouretlaan 36 Meester Richard Goossensstraat 30 Pastoor Moonslaan 34	3

KULTUUR

edegemse
koncerten

DE SINT-ANTONIUSKERK MUZIKALE HAPPENING



Wie het geluk had de liturgische of de kulturele heropening van onze St.-Antoniuskerk mee te maken, weet over welk enig kader voor kunstmanifestaties we nu beschikken, hoe uitstekend de akoestiek er is, hoe stemmig de belichting.

Om zoveel mogelijk Edegemnaars van een zo breed mogelijke waaier van cultuurbelevissen te laten genieten, gaf het Gemeentebestuur mandaat aan de inrichters van de Edegemse Concerten nieuwe initiatieven te nemen.

We gaan dus een nieuwe toer op en kiezen voor de formule 3 x 3 :

- 3x een introductie tot de rijkdom van onze Gemeentelijke Diskoteek voor alle "vrienden van de zwarte groef" (zijt U er al lid van ?)
- 3x een zaterdag instrumentaal en/of koorkoncert met gastoptreden
- 3x een gezinsaperitiefkoncert op zondag met jonge solisten in een hartverwarmende sfeer. Iedereen kan er aan gunstvoorwaarden genieten van een muzikale en poëtische zondagmiddag- en met gezin, vriend en buur van een lekker glas wijn. Alles inclusief.

Onze kalender ziet er (nog onvolledig) uit als volgt :

- zaterdag 29 januari 1983 avondkoncert - genummerde plaatsen tegen 200 en 100 fr.
- zondagen 27 februari, 27 maart en 24 april 1983 van 11 tot 12 u.: gezinskoncert

1 gezinskaart	250 fr.
1 gezinsreeks (3 konc.)	600 fr.
1 persoonskaart	75 fr.
1 persoonsreeks	200 fr.

Deze melding is vooral belangrijk om de data in uw nieuwe jaaragenda's in kleur (naar keuze) aan te stippen als belangrijke kunstgebeurtenis in de St.-Antoniuskerk ! U verneemt er later meer over.

GEMEENTERAADSZITTINGEN

Tijdens de raadszitting van donderdag 18 november 1982 werden o.m. volgende aangelegenheden behandeld :

- Goedkeuring van het bestek en keuze van de gunningswijze in verband met :

Prijstraming (B.T.W. incl.)

- aankoop houten bureelmeubelen voor één van de schepenburelen 232.245 fr.
- metsen van een hofmuur aan de St.-Antoniuskerk 289.037 fr.
- plaatsen van een regel- en besparingseenheid op de centrale verwarming van het administratief gebouw 185.972 fr.
- aankoop van 100.000 liter stookolie voor de gemeentegebouwen - seizoen 1982/1983 1.556.100 fr.
- uitvoeren van herstellingswerken aan de oeverversterking van de visvijver aan de Romeinse Put 461.682 fr.
- aanbrengen van een elektrische installatie in loods 44 -Fort-theater 316.847 fr.
alsmede
plaatsen van centrale verwarming 654.995 fr.
- gemeentelijke openbare bibliotheek - Hovestraat 55
 - plaatsen centrale verwarming 322.042 fr.
 - elektrische installatie 351.000 fr.
 - vloerbekleding in kunststof 258.561 fr.
 - vals plafond 140.896 fr.
 - aluminiumschrijnwerk 137.022 fr.

- Uitvoering van herstellingswerken aan de gemeentelijke voetbalterreinen langs de Prins Boudewijnlaan (prijsraming : 280.000 fr.).

- Uitvoering van meerwerken in verband met het verbouwen en inrichten van loods 44 op Fort V (512.321 fr.).

- Aanvullend verkeersreglement voor de Drie Eikenstraat (parkeerplaats voor gehandicapten).

- Politieverordening op het verkeer in Jacob de Roestraat en Rogier van der Weydenstraat.

- Rechtspleging bij hoogdringende omstandigheden voor het uitvoeren van het onteigeningsplan voor het bouwen van een collector in het bekken van de Edegemse beek.

- Aangaan van een lening t.b.v. 700.000 fr. bij het Gemeentekrediet van België, ter financiering van de aankoop van een perceel grond langs de Kladdenbergstraat.

- Aanvulling van de overeenkomsten met Olive, Voska, Voorwaarts en Belgica-Edegem Sport inzake huur van gemeentelijke sportvelden.

- Goedkeuring van de begroting 1983 van de v.z.w. Tentoonstellingshuis Hellemans.

- Goedkeuring van de rekening 1981 van het O.C.M.W.:

Algemeen totaal ontvangsten :	367.215.563
Algemeen totaal uitgaven :	366.013.770

Saldo	1.201.793
-------	-----------

DE POLITIE RICHT EEN KIJKDAG IN VOOR GEVONDEN FIETSEN WAARVAN DE EIGENAAR ONBEKEND IS.

Was U ooit het slachtoffer van een fietsdiefstal, en dook uw fiets nadien nooit meer terug op ?

De politie van Edegem vindt geregeld fietsen terug zonder taksplaat, waarvan de eigenaar niet meer te achterhalen valt. Misschien is de uwe er wel bij.

Op zaterdag 15 januari 1983 aanstaande, van 10 tot 13 uur richt politie Edegem een kijkdag in van gevonden fietsen, op het domein van het Fort V (hoofdingang Fort V-straat). Is uw fiets erbij, dan kan U hem terug in bezit krijgen onder de volgende voorwaarden :

- bij de diefstal destijds deed U aangifte bij de rijkswacht of bij een gemeentepolitiedienst. Deze dienst maakte proces-verbaal van diefstal op. Het moet blijken uit de beschrijving in dit PV dat de fiets die U aanwijst als de uwe, U wel degelijk toebehoort

- U moet wel kunnen opgeven op welke datum én bij welke politiedienst U destijds aangifte deed van de diefstal. Indien U het PV-nummer kent, nog beter !

Politie Edegem zal uw verklaringen nagaan. Stroken ze met de werkelijkheid, dan kan U op een latere datum uw fiets terug in bezit krijgen.

Kom op 15 januari eens kijken : misschien staat uw fiets erbij !

De fietsen, waarvan de eigenaar niet kan achterhaald worden, zullen op een latere datum door het gemeentebestuur verkocht worden. De juiste datum van deze verkoop zal in een volgend informatieblad meegedeeld worden.

GEVONDEN EN VERLOREN VOORWERPEN

Tijdens de maanden augustus, september en oktober, werden volgende voorwerpen te Edegem gevonden :

- Geldbeugel (heren)
- Zonnebril
- Herenuurwerk
- Kinderarmband
- Los geld
- Jongensbroek (12 à 13 jaar)
- Herenbril + hoes
- Werkbril + hoes
- Hangslot fiets
- Kinderhandtasje met geld
- Kinderlaarsje (4 à 5 jaar)
- Plastiek zak met kindergoed
- Herenbril + hoes
- Badhanddoek (groot model)
- Kinderjasje (2 à 3 jaar)
- Kinderjas (13 à 14 jaar)
- Sportzak met zwemgerief
- Kinderkleedje (2 à 3 jaar)
- Geldbeugel (heren)
- Geschenkpakje
- Kindersportzakje
- Wielrennerszakje (regenjas + handdoek)
- Deken

Tijdens de maand november werden volgende voorwerpen te Edegem gevonden :

- Damesuurwerk
- LP (langspeelplaat)
- Handzaag (groot model)

Voor meer inlichtingen betreffende deze gevonden voorwerpen, gelieve contact op te nemen met de dienst "Verloren en gevonden voorwerpen", **Politiekommissariaat, Kontichstraat 17 - 2520 Edegem** (1e verdieping - bureel 15) of telefonisch op het nummer 03/457.78.50 - binnentoestel 245 - en dit op volgende dagen :

- Elke maandag van 9u00 tot 12u00
- Elke donderdag van 9u00 tot 12u00

GEMEENTELIJKE VISVIJVER FORT V

Belangrijke Mededeling

Wij herinneren de visvergunninghouders eraan dat het in de maand december **VERBODEN** is te vissen op de gemeentelijke visvijver Fort V. Het vissen is wel toegelaten op de gemeentelijke visvijver Romeinse Put.

Grootste snoek op Fort V

Onlangs werd door de heer Juan Mengual uit Mortsel een kanjer van een snoek gevangen op Fort V.

Deze vis had een lengte van 1.20 m en woog 15 kg. Hierbij een afbeelding.



Naar het schijnt zou het hier gaan om één van de grootste snoeken die ooit uit het Fort-water werden bovengehaald.

MILITIE

Dienstplichtigen : **JANUARI** is een belangrijke maand voor U !

In de loop van de maand december 1982 zal de politie aan alle dienstplichtigen van de lichte 1984 een Model 10 (uittreksel uit de dienstplichtwetgeving) tegen ondertekening van het ontvangstbewijs overhandigen.

Na 1 januari en uiterlijk 31 januari 1983 moeten alle dienstplichtigen die het wensen hun aanvragen uitstel, vrijlating op morele grond of vrijstelling op lichamelijke grond indienen bij het gemeentebestuur van hun militiewoonplaats ; deze staat vermeld op het Model 10.

Let op :

Aanvragen ingediend na 31 januari 1983, de zogenaamde laattijdige aanvragen, kunnen mogelijk **NIET-ONTVANKELIJK** verklaard worden.

Personen die een aanvraag wensen te doen om uitstel **OP GROND VAN STUDIES** moeten zich niet persoonlijk aanbieden op het gemeentehuis doch kunnen deze aanvraag schriftelijk - **PER AANGETEKENDE BRIEF** - richten aan het Gemeentebestuur "Dienst Militie", Kontichstraat 19, 2520 Edegem. Dit kan gebeuren met de strook onderaan de stencil die bij het Model 10 gevoegd is. Vergeet echter niet het vereiste **studiegetuigschrift** hierbij te voegen dat **ten vroegste** door de onderwijsinstelling **mag afgegeven worden op datum van 15 december 1982**.

Alle andere aanvragen dienen persoonlijk te gebeuren op het gemeentehuis, waar men tevens terecht kan voor verdere inlichtingen.

BRIEF VAN ERE-PASTOOR L. GOOSSENS AAN DE BURGEMEESTER

Poederlee, 15 september 1982

De Heer Burgemeester van den Kerkhof te Edegem

Geachte Heer Burgemeester,

Op 1 oktober e.k. zal ik geen burger meer zijn van uw gemeente. Vijfentwintig jaar lang heb ik tussen u vertoefd als burger en dat in functie van pastoor. Ik kan het niet over mijn hart krijgen Edegem te verlaten zonder U, geachte Heer Burgemeester, Schepenen en Raadsleden mijn oprechte gevoelens van welgemeende dank toe te sturen.

Mijn eerlijke overtuiging is dat ik heel die tijd met prachtmensen te doen heb gehad : mensen die de belangen van de bevolking volledig toegedaan waren en onder wier burgerlijk gezag het heerlijk was als pastoor te werken en, waar het kon, mee te werken. Er is steeds een prachtige samenwerking geweest op basis van veel goede wil en onderling vertrouwen.

Ik ben steeds een gelukkige pastoor geweest te Edegem : voor een groot deel is dat aan U te danken. Edegem is onder uw leiding tot een pracht-gemeente uitgegroeid. Zij mag als voorbeeld gesteld worden. Het is er werkelijk goed om wonen en te werken.

Die oprechte dank breng ik over aan heel het Gemeentebestuur, aan de Gemeentebedienden, aan het Politiekorps, aan al de Werknemers bij de Gemeente, van hoog tot laag. Ik kan zoveel simpatieke gezichten niet vergeten !! Nu ben ik "op rust" in de Kempen. Ik heb het geluk het ouderlijke huis te mogen bewonen. De deur voor allen staat steeds wagenwijd open. Hartelijk en genegen in Xto,

L. Goossens, ere-pastoor,
Dorp 5, bus 1 en 2
2419 POEDERLEE-LILLE
tel. 014/55.22.54

ANTWERPS TRAMMUSEUM — FORT V

Het Antwerps Trammuseum in Fort V te Edegem sloot zijn eerste seizoen af op zondag 31 oktober 1982.

Officieel ingehuldigd op zaterdag 12 juni 1982 en enkel geopend op zater-, zon- en wettelijke feestdagen van 14u00 tot 18u00, mocht het zich verheugen in een zeer grote belangstelling. Inderdaad, reeds op 12 september 1982 kon de 10.000ste bezoeker ontvangen worden. In het totaal bezochten 17.051 bezoekers het Antwerps Trammuseum. Het rekord aantal werd genoteerd op zondag 24 oktober, nl. 1129 personen tussen 14u00 en 17u30 (sluitingsuur Fort V in oktober = 18u00).

Ook een aantal Antwerpse scholen brachten reeds een bezoek aan het museum.

De bezoekers zijn vooral getroffen door de uitgebreide fotoverzameling (meer dan 260 foto's en documenten) over het verleden van het Antwerps openbaar vervoer. Het oude tram- en autobusmaterieel ligt nog voor velen te recent in het geheugen en is over het algemeen voor de bezoeker nog niet "oud" genoeg. Aan deze opmerking zal vanaf Pasen 1984 voldaan worden, door het plaatsen van de

allereerste Antwerpse motorwagen 200, in originele toestand en thans in restauratie. Het Antwerps Trammuseum opent opnieuw zijn deuren vanaf Pasen (3 april) tot 31 oktober 1983.

De komende wintermaanden zullen aangewend worden om een aantal aanpassingen in het museum door te voeren, waardoor de bezoeker nog een betere kijk zal krijgen op het tentoongesteld materieel.

De voertuigenverzameling zal tegen Pasen 1983 uitgebreid worden met ten minste drie autobussen: een stadsbus van 1951 van de N.M.V.B.-Mechelen, een autobus Miesse-Jonckheere van 1962 van de firma "De Polder" (lijn 32) en een autobus DAF-TB-Jonckheere van de N.M.V.B.-exploitant Vermeulen uit Oelegem.

Ook bijkomende vitrines met voorwerpen, documenten, maquettes en fotomateriaal zal vanaf het nieuwe seizoen door de bezoeker kunnen bewonderd worden.

SOCIAAL-PEDAGOGISCHE TOELAGE AAN MOEDERS VAN MINDER-VALIDEN

Bij gemeenteraadsbesluit van 6 juni 1974 wordt aan de moeder of de persoon die thuis de verzorging op zich neemt van een zwaar fysisch of mentaal gehandikt kind (minimum 66 % invaliditeit), dat niet geplaatst is in een instelling, een jaarlijkse toelage toegekend van 6.000 fr. als tussenkomst in de bijzondere zorg die het kind vereist.

Als tussenkomst in de bijzondere zorgen, wordt eveneens aan de moeder (of de persoon die haar vervangt) een toelage van 1.500 fr. per jaar verleend, voor het zwaar fysisch of mentaal gehandikt kind (minimum 66 % invaliditeit) dat hetzij school bezoekt, hetzij geplaatst is in een instelling en dat minstens 50 % van de verlofperiode in familieverband doorbrengt.

De toelage wordt globaal per jaar toegekend vanaf het ogenblik dat de verhoogde kinderbijslag wordt uitgekeerd en de uitbetaling wordt stopgezet op het einde van het kalenderjaar waarin het kind de leeftijd van 25 jaar bereikt. Om de toelage te kunnen genieten dient als bewijs het laatste strookje van de uitbetaling van de verhoogde kinderbijslag voorgelegd, dat gevoegd wordt bij het aanvraagformulier en voor advies overhandigd aan de maatschappelijk assistente. De aanvragen voor het verkrijgen van de sociaal-pedagogische toelage moeten uiterlijk 31 december van dit jaar ingediend worden bij het College van Burgemeester en Schepenen. Gelieve onderstaande strook te gebruiken teneinde een aanvraagformulier te krijgen.

SOCIAAL-PEDAGOGISCHE TOELAGE AAN MOEDERS VAN MINDER-VALIDEN

Naam, voornaam

Adres

verlangt een aanvraagformulier te verkrijgen in verband met de sociaal-pedagogische toelage voor minder-validen.

SOCIALE DIENST - ADMINISTRATIEF GEBOUW
Kontichstraat 19 - 2520 Edegem

Handtekening

AUTOARME ZONDAG VAN 14 NOVEMBER 1982

In ons gemeenteblad nr.81 deden wij een oproep tot de Edegemse jeugd, om deel te nemen aan de kleurwedstrijd die door het College van Burgemeester en Schepenen werd uitgeschreven ter propagandering van de auto-arme zondag van 14 november 1982.

90 kinderen kleurden een tekening en hingen deze voor aan het raam.

Uit deze 90 deelnemers werden door de Gemeentelijke Gezinsraad, in algemene vergadering van 4 november 1982, bij wijze van loting, 30 winnaars aangeduid, waarvan wij de lijst hieronder publiceren.

Aan deze winnaars, aan wie ondertussen een boekenbonnetter waarde van 150 fr. werd toegezonden, nogmaals een hartelijk proficiat !

De jongeren die niet tot deze gelukkigen behoren, zullen naar wij hopen wel begrijpen dat er steeds naast winnaars ook verliezers zijn. In elk geval willen wij hen langs deze weg zeer gemeend bedanken voor hun medewerking en hen een volgende maal meer geluk toewensen.

Winnaars kleurwedstrijd auto-arme zondag :

1. Steven Gielen, Mortselstraat 48
2. Tommy De Crom, Rotenaar 86
3. Greet Aerts, E. Jouretlaan 89 bus 6
4. Patricia Lemmen, A. Queteletlaan 66

5. Joris Roelants, Flor. Geversstraat 42
6. Ellen Cuypers, Zwaluwenlei 10
7. Dirk Cools, Drie Eikenstraat 159
8. Jan Beckers, Gebr. Van Raemdoncklaan 44
9. Wim Beyloos, Elsbos 24 bus 1
10. Dimitri Albertijn, P. Pletinckxstraat 12
11. Kris Sysmans, Prins Boudewijnlaan 139
12. Katrien Laforie, Verbindingsstraat 7
13. Delbaere Catherine, Jan de Bodtlaan 62
14. Veerle Compeers, Lourdeslaan 69
15. Kristien Roelants, Flor. Geversstraat 42
16. Kristof Bossuyt, Ir. Haesaertslaan 23
17. Christine Van Imschoot, Molenveldlaan 46
18. Philip Buys, Boniverlei 32
19. Sylvie Verhaegen, Jozef de Veusterstraat 120
20. Bruno Vanwelsen, Prins Boudewijnlaan 392
21. Tom Urbain, Rotenaar 59
22. Dolf De Hert, Mechelsesteenweg 208
23. Chris Van den Bosch, Pieter Van den Bemdenlaan 132
24. An de Decker, Verbindingsstraat 12
25. Muriel en Veronique Van Outrive, Hovestraat 144
26. Kristine Crous, Buizegemlei 42
27. Birgit Roelants, Flor. Geversstraat 42
28. Katrin Meirsman, Jachtlaan 67
29. Caroline Huyben, Acht Eeuwenlaan 15
30. Katrien Vandenlindenloof, E. Jouretlaan 87/3

GEMEENTELIJKE TUSSENKOMST AAN MINDER-VALIDEN IN DE ABONNEMENTSGELDEN BIJ AANSLUITING OP HET T.V.-DISTRIBUTIENET

Door de gemengde intercommunale voor televisiedistributie Interteve worden aan minder-validen die vrijgesteld zijn van de radio- en televisietaks een vermindering van 50 % toegekend op het normale abonnementsgeld bij aansluiting op het distributienet.

In zitting van 9.8.1979 heeft de Gemeenteraad besloten tevens een gemeentelijke tussenkomst uit te betalen, met ingang van 1.1.1979, aan voormelde minder-validen die vermeld staan op de speciale verzamelijsten van Interteve.

Deze tussenkomst zal gelijk zijn aan het bedrag van de 50 % die tot hertoe door voormelde minder-validen nog diende betaald te worden.

De minder-validen die menen in aanmerking te komen voor bedoelde tussenkomst verzoeken wij de onderstaande strook ingevuld te willen zenden aan het Gemeentesekretariaat, Administratief Gebouw, Kontichstraat 19, 2520 Edegem, en dit uiterlijk 31.12.1982.

GEMEENTELIJKE TUSSENKOMST AANSLUITING T.V.-DISTRIBUTIENET

Ondergetekende

Adres

wenst de gemeentelijke tussenkomst te verkrijgen in het abonnementsgeld bij aansluiting op het T.V.-distributienet.

GEMEENTESEKRETARIAAT - ADMINISTRATIEF GEBOUW

Kontichstraat 19 - 2520 Edegem.

Handtekening

O.C.M.W.-BERICHTEN

Psycho-Sociaal Centrum

Het O.C.M.W. van Edegem heeft samen met Aartselaar, Kontich en de pilootgemeente Wilrijk de oprichting van een psycho-sociaal centrum mogelijk gemaakt voor de eigen regio.

Het doel van dit centrum is deskundige hulp te bieden aan iedereen die te maken heeft met moeilijkheden waarvoor hij zelf geen oplossing weet. Gedacht wordt o.a. aan persoonlijke problemen, huwelijks- en gezinsmoeilijkheden, opvoedingsproblemen, verslavingen, moeilijkheden i.v.m. integratie, overspanning, enz.

Het Centrum staat open voor iedereen, onafhankelijk van leeftijd, geslacht, politieke overtuiging of sociale achtergrond. Anonimiteit wordt gewaarborgd voor iedereen die erop beroep doet.

De opvang wordt verzorgd door beroepsmensen, nl. een psychiater, psycholoog of maatschappelijk werker in functie van de problemen van de betrokkene. De konsultaties bij psycholoog en maatschappelijk werker zijn gratis, de psychiater werkt met vastgestelde tarieven, die grotendeels worden terugbetaald door de mutualiteit.

Voor meer informatie over het Psycho-Sociaal Centrum kan U terecht op het Sporthalplein 196, 2610 Wilrijk, tel. 828.68.27, van maandag tot vrijdag van 8.30 u. tot 12.30 u. en van 13.30 u. tot 17 u. Dinsdag en donderdag eveneens van 17 u. tot 20 u.

Opleiding tot bejaardenhelp(st)er

Wie belangstelling heeft om het brevet van bejaardenhelp(st)er te behalen, kan, indien voldaan wordt aan de aanwervingsvoorwaarden, vanaf maart 1983 een opleidingskursus volgen die ingericht wordt door het Openbaar Centrum voor Maatschappelijk Welzijn van Edegem.

Voor inlichtingen en inschrijving kunt U terecht bij het O.C.M.W. van Edegem, Terlindenlaan 1 te Edegem - bij Juf. C. De Clerck, maatschappelijk assistente, of telefonisch op het nummer 03/457.17.10. - toestel 307.

Uiterste datum van inschrijving : 31 december 1982.

HUWELIJSJUBILEA

De Burgemeester en Schepenen bezochten onderstaande jubilarissen, feliciteerden hen namens Zijne Majesteit de Koning en het gemeentebestuur en overhandigden hen een gemeentelijk geschenk :

GOUDEN BRUILOFT **Huwelijk**
Luyten Marcel-De Hert Elsa
Ter Voortlaan 68 27.9.1932

DIAMANTEN BRUILOFT
Wouters Paul-Wouters Maria
Prins Boudewijnlaan 153 10.10.1922

Familieleden van toekomstige jubilarissen worden verzocht het gemeentebestuur - dienst sekretariaat - ongeveer een maand vóór de viering in te lichten.

MIVA - AUTOBUSLIJN 32

In ons vorig informatieblad deelden wij U mede dat autobuslijn 32 verlengd werd tot Buizegem vanaf 19.30 u.

Hieronder vindt U de uurregeling in verband met voormelde uitbreiding :

vertrekken Centraal Station

weekdagen	zater- en zondagen
20u20	20u20
21u40	21u40
23u00	23u00
0u20	0u30

vertrekken Buizegem

weekdagen	zater- en zondagen
20u50	20u50
22u10	22u10
23u30	23u30
0u45	0u55

UIT DE EDEGEMSE WEGENGESCHIEDENIS VAN 100 JAAR GELEDEN

Toen we voor enkele tijd constateerden dat de Drie Eikenstraat voor het verkeer gesloten en aan bestratingswerken toe was, bracht dit feit ons op het idee om even stil te staan bij een episode uit de geschiedenis van het Edegemse stratennet. De episode van de aanleg van "kasseiwegen" die ons daarbij voor de geest kwam, was o.i. geschikt voor een "Hoekje" in dit informatieblad, omdat ze zowat een eeuw geleden actueel was en ze een stukje grondgebied van de gemeente betrof, dat nageoeg met dat van de Drie Eikenstraat en onmiddellijke omgeving samenvalt.

De twee buurdorpen Edegem en Wilrijk kwamen bij het begin van de jaren '80 van vorige eeuw in het nieuws, toen ze uiteenlopende standpunten innamen aangaande de aanleg van "kasseiwegen", en ook de provincieraad ging zich over het probleem buigen. We doen er best aan de tekst van een artikel in het Handelsblad (1) door te lezen om ons in de kwestie in te leven, zoals die in 1883 aan de orde was. In juli van dat jaar kregen de abonnees, onder de titel "Kasseiwegen", volgende regels onder ogen :

"Men heeft in den Provincialen Raad de kwestie opgeworpen der te leggen steenwegen om eene verbinding te bekomen tusschen Edeghem, Wilrijk en Contich.

Inderdaad, de bestaande wegen zijn onbruikbaar gedurende verscheidene maanden van het jaar : een gedeelte der gronden van Edeghem liggen zuidwaarts van het fort van Wilrijk en van de Struyebecck (sic) en bij gebrek aan gekasseide banen, zijn de landbouwers beroofd van de voermiddelen zonder welke de vooruitgang onmogelijk is voor hen.

De gemeenteraad van Edeghem verzoekt dat de Wilrijcksche baan (2) gekasseid worde. Die baan geeft de kortste verbinding tusschen de twee dorpen, komt van Edeghem, tot de plaats genoemd de

Drie Eiken (dit deel is reeds gemaakt)(3), loopt van daar nevens de vesting van het fort tot aan de kerk van Wilrijk.

De raad van deze gemeente stelt meer belang in het verbeteren van de Doornestraat ; deze gaat het dorp uit nevens het gemeentehuis ; over de Struyebecck (resic) doorloopt zij het grondgebied van Edeghem ; de richting dezelfde blijvende, komt de baan uit op het grondgebied van Contich, aan den steenweg van Contich naar Hemixem (4).

De Doornestraat maakt den kortsten weg van Wilrijk naar de hoofdplaats van het kanton ; verscheidene woningen en landbouwersteden bestaan nevens die baan, en het is om die reden dat de overheid van Wilrijk op de verbetering van de straat aandringt.

De inwoners van Edeghem verlangen met Wilrijk dorp verbonden te worden. Beide gemeenten hebben dus ware reden om die steenwegen te vragen, en wij hopen wel dat de kwestie dit jaar zal kunnen opgelost worden.

Van Drie Eiken tot de Doornestraat bestaat er een buurtweg, op Edeghemschen grond, die aan verscheidene schoone pachthoeven dient (5). Mocht die weg ook gekasseid worden, dan zou men een oprecht volledig werk zien verrichten ; niet alleen zou op de nevenliggende landen de landbouw bevoordeeld worden, maar al de inwoners van Edeghem zouden daar eenen gemeenschapsweg bekomen met het westen van Contich, en ook met Aartselaar, Hemixem, enz.

Het daarstellen van goede gemeenschapswegen is eene kwestie van algemeen nut en wij twijfelen niet of de raad van onze provincie zal op de voordeligste en de rechtveerdigste wijze de tegenwoordige kwestie oplossen".

Het artikel en de probleemstelling laten aan duidelijkheid niets te wensen over : Edegem wou prioriteit verlenen aan de bestratingswerken van de Wilrijkstraat en Wilrijk was uitgesproken voorstander van een aanpak van verbeterings- en bestratingswerken aan de Doornstraat. We hebben de controverse om deze wegenpolitiek van de gemeentebesturen in onze "Geschiedenis van Edegem" behandeld (6) en ze komt vanzelfsprekend ook in onze "Geschiedenis van Wilrijk" ter sprake (7). Te Edegem was het gemeentebestuur al in 1871, 1873, 1878, enz. druk doende geweest om de Molen- of Drie Eikenstraat in haar geheel te kunnen bestraten ; bij dat project sloot de Wilrijkstraat natuurlijk aan. Verzoekschriften bij de overheid, o.m. bij de provincieraad, kwamen er herhaaldelijk bij te pas.

Het meningsverschil met Wilrijk begon in 1880 en terwijl het aansleepte bestraatte Edegem met eigen middelen en met overheidssubsidie een belangrijk deel van wat toen Molenstraat heette. In 1882 verklaarde Wilrijk zich bereid om de Edegemse of Wilrijkse Straat te helpen bestraten, zo Edegem dezelfde geste wou doen voor de verwaarloosde Doornstraat.

In 1883 volgde dan de uitspraak van de provincieraad, die in het aangehaalde persknipsel in uitzicht wordt gesteld : die luidde dat de Doornstraat aan de beurt mocht komen. Wilrijk moest evenwel zo'n groot aandeel in de kosten dragen, dat geen van

beide gemeenten erg tevreden was. De zaak ging de koelkast in voor enkele jaren, en pas in 1899 kwamen de plannen, mede op initiatief van de gouverneur, weer ter tafel. Kontich zou dan ook een deel bijdragen in de bestratingkosten.

Ondertussen had Edegem in 1894-96 reeds een aanvang gemaakt met de wegenwerken voor de hele Drie Eikenstraat. De bedding van die weg werd toen verlegd ten noorden van de Hazeschranshoeve en de verbinding met de Doornstraat werd een feit (8).

Zo bracht de opgebroken, resp. heraangelegde Drie Eikenstraat ons aan het mijmeren over een aangelegenheid die de eeuwen door een zorgenkind voor de dorps- en stadsbesturen is geweest : het onderhoud en de verbetering van straten en buurtwegen.

Prof. Dr. R. van Passen

- (1) Het Handelsblad 17-VII-1883, p.2
- (2) Dit is de huidige Wilrijkstraat die te Wilrijk Edegemsestraat, thans aldaar Edegemse Steenweg heet.
- (3) Aan die werkelijk daar staande drie eikebomen zal de naam van de Drie Eikenstraat ontleend worden.
- (4) Over die verbinding Kontich(station)-Hemiksem, die ult 1841 dateert, handelden we in onze Geschiedenis van Kontich, p.867.
- (5) Die buurtweg is thans een integrerend deel van de Drie Eikenstraat geworden ; toen was het niet meer dan een landweg.
- (6) Zie R. VAN PASSEN, Geschiedenis van Edegem, 770
- (7) In onze eerstdaags te verschijnen "Geschiedenis van Wilrijk" komt de controverse voor op p.434.
- (8) Geschied. van Edegem, 220

Unicef wenskaarten

*De tijd van de kerst- en nieuwjaarskaarten is wederom
aangebroken.*

*U kunt evengoed een UNICEF-kaart naar familie, vrienden
en kennissen sturen.*

*De UNICEF-wenskaarten zijn bekend geworden door de
kwaliteit van de tekeningen en de gunstige prijzen.*

*Met de opbrengst van de wenskaarten financiert UNICEF
hulpprojecten voor miljoenen zieke, ondervoede en onwe-
tende kinderen van overal.*

*Hebt U al aan de UNICEF-agenda gedacht, niet alleen als
persoonlijk cadeau of relatiegeschenk, maar ook voor uw
eigen werktafel ?*

*Met UNICEF-wenskaarten en -agenda's koopt U een
stukje geluk voor een kind.*

*Alle nuttige inlichtingen op het Gemeentesekretariaat,
Kontichstraat 19 - 2e verdieping, tel. 457.78.40*



E D E G E M

INLICHTINGSBLAD UITGEGEVEN DOOR HET GEMEENTEBESTUUR

(Verschijnt 10 x per jaar)

nr 84 januari 1983

Edegem, januari 1983

Medeburgers,

Nu 1 januari reeds enkele weken achter ons ligt, kunnen wij op gemeentelijk vlak een aantal feiten vaststellen, die niet alleen voor 1983, maar ook voor de volgende zes jaar, van groot belang zijn voor onze gemeente.

Als gevolg van de verkiezingen van 10 oktober 1982, werd een nieuwe gemeenteraad aangeduid, bestaande uit 27 medeburgers, zoals verder in dit blad voorgesteld.

Door Zijne Majesteit de Koning benoemd op 20 december 1982, heb ik voor de Gouverneur de eed van Trouw afgelegd op 29 december. Op 6 januari 1983 hebben dan de 26 Gemeenteraadsleden de voorgeschreven eed afgelegd, zodat zij konden zetelen, en beslissingen nemen in materies die betrekking hebben op gemeentelijke aangelegenheden. Een eerste belangrijke beslissing was de verkiezing van de zes Schepenen, die samen met de Burgemeester en Gemeentesecretaris, het dagelijks bestuur van de gemeente zullen beheren en leiden.

Burgemeester, Schepenen en Raadsleden zijn er zich zeer goed van bewust, dat we een zeer moeilijke periode tegemoet gaan, waarbij alle krachten zullen moeten samengebundeld worden, om bij de steeds aanhoudende, en zelfs uitbreidende wereldcrisis, de schade op gemeentelijk vlak te beperken. Bij een volgehouden, en attente dienstverlening door al onze gemeentelijke afdelingen en medewerkers, zijn wij er in geslaagd een gevoel van welvoelen in onze gemeente te onderhouden, dat bij de grote meerderheid van onze medeburgers toelaat te zeggen dat het goed om wonen is in onze gemeente Edegem.

Wanneer wij bovendien mogen fier zijn dat dit bereikt wordt met een minimum aan gemeentelijke belastingen, dan is dat een reden te meer, om alle handen in elkaar te slaan, om deze toestand te bestendigen en daar waar het kan nog te verbeteren !

Hierbij vergeten wij zeker niet onze minder gelukkige medeburgers, die als gevolg van de moeilijke tijd, hun broodwinning hebben verloren, of hun mogelijkheden drastisch hebben zien inkrimpen.

Vooral de vele jongeren hebben het moeilijk om werk te vinden, om een toekomst op te bouwen in zekerheid en vertrouwen.

In het bewustzijn dat er geen oplossingen voor het grijpen liggen, hopen wij samen met alle mensen van goede wil dat sommige prille aanduidingen tot een op gang komen van pogingen tot beperking van de bewapeningswedloop moge vaste vorm aannemen, met een eerlijke poging bij alle verantwoordelijken tot het bereiken van echte ontwapeningsdaden.

Dit zouden wij voor alle Edegemse burgers in deze nieuwjaarsmaand willen wensen : een blijvende hoop op een betere, vreedevolle wereld, een beseffen dat men met eenvoudige middelen, ook gelukkig kan zijn, en vooral, dat wij allen, ieder volgens zijn mogelijkheden, bezorgd en behulpzaam zouden zijn voor onze medemensen.

Op deze manier wordt de wens tot een vredelievende wereld, met een echte ouderwetse "naasteliefde", nog eens werkelijkheid.

Dit wens ik U van harte.

*Uw Burgemeester,
J. van den Kerkhof.*

GEMEENTERAADSZITTINGEN

1. ZITTING VAN 16.12.1982

Tijdens deze raadszitting werden o.m. volgende punten afgehandeld :

- Goedkeuring van het bestek met voorwaarden alsmede keuze van de gunningswijze in verband met :

Raming (totaalprijs)

- a) Vernieuwing van de riool in de Vestinglaan 1.961.452 fr.
- b) Afwerking van hangar 41 op Fort V
 - beveloen 352.363 fr.
 - vals plafond 554.224 fr.
 - gasleidingen 122.762 fr.
 - elektrische installatie 397.745 fr.
- c) Verbouwing van Hof ter Elst tot muziekakademie 22.528.284 fr.
- d) Wegen- en rioleringswerken Fort V-straat 12.629.772 fr.
- e) Aankoop van plantmateriaal - dienstjaar 1983 388.077 fr.
- f) Aanleggen van een parking langs de Terelststraat
 - basisvoorstel 6.063.385 fr.
 - variante 1 6.150.657 fr.
 - variante 2 5.355.769 fr.

- Politierglement op het verkeer in de Dr.Fr. Bernaertsstraat (parkeerverbod - zijde pare huisnummers).
- Aanpassing van het reglement van de Gemeentelijke Kinderopvangdienst.
- Goedkeuring van de begrotingswijziging 1982 en van de begroting 1983 (totaal bedrag : 13.865.146 fr.) van de v.z.w. Sport- en Rekreatiecentra Edegem.
- Goedkeuring van het verslag 1981 over het bestuur en de zaktoestand van de gemeente alsmede van het jaarverslag 1981 van de politie.
- Goedkeuring van de gemeentebegroting 1983 :

GEWONE DIENST	
Onvangsten	356.880.252
Uitgaven	356.804.660
Saldo	75.592
BUITENGEWONE DIENST	
Onvangsten	103.527.604
Uitgaven	103.416.000
Saldo	111.604
BEHEER VAN DE FONDSEN	
Onvangsten	75.316.300
Uitgaven	66.000.000
Saldo	9.316.300
VERRICHTINGEN VOOR DERDEN	
Onvangsten	49.550.000
Uitgaven	49.550.000
Saldo	0

2. INSTALLATIEVERGADERING GEMEENTERAAD - DONDERDAG 6.1.1983

Tijdens de installatievergadering van de nieuwe gemeenteraad werd in eerste instantie voorlezing gedaan van het besluit van 26.11.1982 van de Bestendige Deputatie van de Provincieraad, houdende geïdigerklaring van de gemeenteraadsverkiezingen.

Tevens werd medegedeeld dat de heer Jan van den Kerkhof met Koninklijk Besluit van 20.12.1982 werd benoemd tot Burgemeester van de Gemeente Edegem; Burge-

- Goedkeuring van de begroting 1983 van het O.C.M.W. :

GEWONE DIENST	
Onvangsten	219.785.090
Uitgaven	219.785.090
Saldo	0
BUITENGEWONE DIENST	
Ontvangsten	9.202.237
Uitgaven	9.066.000
Saldo	136.237
VERPLEEGTEHUIS	
Onvangsten	95.461.514
Uitgaven	95.461.514
Saldo	0
DIENST VOOR ORDE	
Onvangsten	60.120.000
Uitgaven	60.120.000
Saldo	0

- Vaststelling van volgende belastingen voor het dienstjaar 1983 :

- a) onroerende voorheffing
- b) belasting op de drijfkracht
- c) belasting op tewerkgesteld personeel
- d) opcentiemen op de provinciale belasting op de honden.

- Vaststelling van volgende belastingen voor 1983-1984-1985 :

- a) verhaalbelastingen
 - verwerving van de zate van de openbare wegen
 - wegeuitrusting
 - aanleggen van stoepen
 - riolering
- b) opcentiemen op de personenbelasting
- c) motorbrandstofapparaten
- d) aanplakborden
- e) dienststers (barmeiden - barknechten)
- f) vergunningsplichtige inrichtingen
- g) tapperijen en slijterijen
- h) leuren
- i) opgravingen
- j) rij- en zadelpaarden - pony's
- k) afgifte van administratieve stukken
- l) plaatsrecht op de markten
- m) retributie gemeentelijk instructiezwembad
- n) vergunningsrecht gemeentelijke viswaters
- o) retributie op huwelijken met luister
- p) retributie voor afgifte van dokumenten en het verstrekken van inlichtingen inzake Stedebouw
- q) retributie voor bepaalde tussenkomsten van de gemeentelijke brandweer.

- Vaststelling van de gemeentelijke geboorte- en adoptiepremie 1983

- Vaststelling van de nominatieve lijsten van de toelagen 1983 aan de ontspanningsinstellingen, vaderlandslievende en sportverenigingen.

meester van den Kerkhof legde zijn eed af vóór de Provinciegouverneur op 29.12.1982.

Vervolgens werd overgegaan tot de installatieprocedure (eedafliegging van de raadsleden, gepaard gaande met de aanstellingsverklaring door de Burgemeester - vaststelling van de rangorde van de raadsleden - verkiezing van de schepenen - vaststelling van de rangorde van raadsleden en schepenen).

Nieuwe samenstelling gemeenteraad :

1) van den Kerkhof Jan	Burgemeester	Elsenborghlaan 31
2) Aerts-Lietaer Luce	Schepen	Cronckenroystraat 24
3) Rumes Rony	Schepen	Strijdersstraat 75
4) Steenhoudt-Bosteels Chris	Schepen	Jachtlaan 62
5) Cauberghe René	Schepen	Gerard de Cremerstraat 5
6) Bonjean Jan	Schepen	Joe Englishlaan 34
7) Goossens-Luyckx Terry	Schepen	Oude-Godstraat 107
8) Verbeek Albert	Raadslid	Kontichstraat 7
9) De Wit-Jacobs Hilde	Raadslid	Jan de Sadelerlaan 10
10) Dekeyser Renaat	Raadslid	Graaf de Fiennesslaan 47
11) Van den Avont Robert	Raadslid	Pastoor Moonslaan 34
12) De Pauw René	Raadslid	Ten Bogaerdeplein 9
13) Bosmans Jozef	Raadslid	Ernest Jouretlaan 36
14) Goris Joost	Raadslid	Leeuwerikenlei 30
15) In 't Ven Willy	Raadslid	Boniverlei 141
16) De Ridder Dirk	Raadslid	Kontichstraat 53
17) Wouters Eddy	Raadslid	Opstal 27
18) Van Linden Maurice	Raadslid	Mr. R. Goossensstraat 30
19) Pillot Jan	Raadslid	Jan de Bodtlaan 25
20) Van Herwegen Christiaan	Raadslid	Herfstlei 8
21) Lauriks Erwin	Raadslid	Michiel van Coxiestraat 7
22) Stessens Karel	Raadslid	Boerenlegerstraat 61
23) Stoffelen Jan	Raadslid	Ter Voortlaan 62
24) Caluwé-Vandael Riet	Raadslid	Ernest Jouretlaan 44 bus 1
25) Snyders Koen	Raadslid	Sorbrechtshofstraat 14
26) Pseniczko Jan	Raadslid	Pastoor Moonslaan 33
27) Schatteman-Van Simaëys Gracienne Van Noten Marcel	Raadslid Gemeentesekretaris	Baron de Celleslaan 34 Zomerlei 24

BEVOEGDHEIDSVARDELING BURGEMEESTER EN SCHEPENEN

In zitting van 13 januari 1983 werden de bevoegdheden van de Burgemeester en Schepenen als volgt afgelijnd :

Burgemeester (Dhr. J. van den Kerkhof)

Algemene planning en personeel - politie - brandweer - openbaar vervoer - kieszaken - militie - infoblad - infobrochure - openbare reinigingsdienst - onderhoud rollend materiaal - openbare verlichting.

Schepenen van Sociale Zaken - Gezin - Onderwijs (Mw. L. Aerts-Lietaer)

Burgerlijke Stand - onderwijs - talenpraktikum - muziekakademie - gezinsraad - bejaardenraad - gehandikaptenzorg - woningsanering - volksgezondheid - inentingen - onthaalmoeders - beheer muziekakademie - markten - contacten O.C.M.W.

Schepenen van Financiën - Planning Leefmilieu - Ontwikkelings-samenwerking (Dhr. R. Rumes)

Financiën - financiële planning - ontwikkelingssamenwerking - planning leefmilieu.

Schepenen van Cultuur (Mw. C. Steenhoudt-Bosteels)

Cultuur en cultuurraad - boekery - diskoteek - monumentenzorg - beheer Huis Hellemans en Kerk St.-Antonius - Fort-teater - jaarmarkt - protokol - feestelijkheden.

Schepenen van Jeugd - Middenstand (Dhr. R. Cauberghe)

Jeugd en jeugd raad - beheer v.z.w. Sportakkommodaties - koördinatie lokalen Fort V - opvolgen dossiers betoelaging jeugdlokalen buiten Fort V - rechtszaken - reglementen en statuten - K.M.O. - handel - nijverheid.

Schepenen van Openbare Werken - Milieu- en Verkeersbeheer (Dhr. J. Bonjean)

B.P.A. - stedebouw - bouwvergunningen - dossiers openbare werken en opvolging bouwwerken door gemeente - onderhoud gemeentegebouwen - werken vergunninghoudende maatschappijen - hinderende inrichtingen - onderhoud waterlopen - onderhoud wegenis - uitlenen materialen - verkeersplanning en -beheer.

Schepenen van Sport - Parken en Plantsoenen (Mw. T. Goossens-Luyckx)

Sport en sportraad - toewijzing sportvelden en akkommodaties - parken en aanplantingen - onderhoud gemeentelijke sportvelden - onderhoud begraafplaats - advies vissersraad.

DIENTSBETOON - SPREEKUREN VAN BURGEMEESTER EN SCHEPENEN

De leden van het College van Burgemeester en Schepenen houden zitting in het Administratief Gebouw, Kontichstraat 19, als volgt :

J. van den Kerkhof, Burgemeester

Hoofdingang - 2de verdieping
dinsdag van 10 tot 12 en van 14 tot 16 uur

Hoofdingang - 1ste verdieping
zaterdag van 9 tot 12 uur

L. Aerts-Lietaer, Schepenen van Sociale Zaken, Gezin en Onderwijs

Hoofdingang - 1ste verdieping
dinsdag en vrijdag van 9.30 tot 12 uur

R. Rumes, Schepenen van Financiën, Planning Leefmilieu, Ontwikkelingsamenwerking

Zij-ingang - 1ste verdieping
donderdag van 15 tot 17 uur

C. Steenhoudt-Bosteels, Schepenen van Cultuur

Zij-ingang - 1ste verdieping
donderdag van 15 tot 17 uur

R. Cauberghe, Schepenen van Jeugd en Middenstand

Zij-ingang - 1ste verdieping
dinsdag van 19.30 tot 20.30 uur

J. Bonjean, Schepenen van Openbare Werken, Milieu- en Verkeersbeheer

Zij-ingang - 1ste verdieping
dinsdag van 20 tot 21 uur

T. Goossens-Luyckx, Schepenen van Sport, Parken en Plantsoenen

Zij-ingang - 1ste verdieping
dinsdag van 10 tot 12 uur

Andere afspraken kunnen tijdens de kantooruren gemaakt worden (Tel. 457.78.40) :

- voor Burgemeester J. van den Kerkhof bij dhr. T. Schammelhout (Sekretariaat)
- voor Schepenen L. Aerts-Lietaer bij de telefoniste
- voor Schepenen R. Rumes bij de telefoniste
- voor Schepenen C. Steenhoudt-Bosteels bij dhr. A. De Roec (Sekretariaat)
- voor Schepenen R. Cauberghe bij dhr. T. Schammelhout (Sekretariaat)
- voor Schepenen J. Bonjean bij dhr. P. Verreycken (Technische Dienst)
- voor Schepenen T. Goossens-Luyckx
- m.b.t. parken en plantsoenen : bij dhr. H. Verreycken (Groendienst)
- m.b.t. sport : bij dhr. A. De Roec (Sekretariaat).

VERZOEK VAN BURGEMEESTER EN KOMMISSARIS

De laatste weken worden de randgemeenten van Antwerpen, waaronder ook Edegem, geplaagd door een reeks inbraken. Een deel van deze feiten gebeuren soms op klaarlichte dag, tijdens afwezigheid van de bewoners van het pand.

De politie vraagt dan ook aan de inwoners van onze gemeente alert te zijn en eigenaardige gedragingen zo snel mogelijk te melden. Komt er iemand bij U aanbellen zonder toelatingsbewijs van de burgemeester, hetzij om inlichtingen te vragen, hetzij om kollekten te doen, hetzij om zaken te koop aan te bieden, verwittig het kommissariaat (457.78.50).

Indien mogelijk, kan een persoonsbeschrijving, of het opgeven van een voertuig met merk, kleur en nummerplaat, de politie veel helpen.

In de mate van het materieel haalbare zal onze politie zo snel mogelijk reageren op uw meldingen en controle komen uitoefenen in de straat en omgeving. Het recente verleden heeft geleerd dat snelle meldingen aan de politie tot positieve resultaten kunnen leiden. Het voorkomen van misdrijven is een zaak van de politie én van U.

Dank u voor de medewerking.

BROMFIETSPERIKELLEN

Geregeld stelt de politie van Edegem vast dat jeugdige bestuurders van bromfietsen hun voertuig opfokken.

De gevolgen hiervan zijn echter té weinig gekend, want een bromfiets die sneller dan 40 km/u rijdt wordt wettelijk beschouwd als MOTO...!

- De reeks inbreuken wordt dan ook indrukwekkend :
- 1° moto in het verkeer gebracht zonder geldige nummerplaat
 - 2° (soms) bestuurder geen 18 jaar
 - 3° geen geldig rijbewijs om een moto te besturen
 - 4° voertuig in het verkeer gebracht dat niet konform is aan het bijpassend eenvormigheidsattest.
- De zwaarste inbreuk is echter GEEN GELDIGE VERZEKERING.

Resultaat : de brommer wordt voorlopig in beslag gehouden op het kommissariaat en mag slechts afgehaald worden met een camionnette of een aanhangwagentje om hem terug te laten afstellen.

De zaak wordt aanhangig gemaakt bij de korrektionele rechtbank, die vrij ernstige straffen uitspreekt : voorwaardelijke veroordelingen, met geldboetes die gerekend 10.000,- Fr overschrijden. Bij herhaling wordt de bromfiets zelfs verbeurd verklaard !

Politie Edegem zal in 1983 geregeld controles uitoefenen én op de snelheid van de brommers én op het geluid van de brommers.

Aangezien het de ouders zijn die meestal mogen opdraaien voor het betalen van de boetes, worden zij er langs deze weg op attent gemaakt de bromfietsen van hun spruiten goed in het oog te houden.

Twijfelt U of de brommer van zoon (of dochter) lief niet te hard rijdt ? Kom er even mee tot op het kommissariaat : onze politie zal graag PREVENTIEF de brommer even op de rollen zetten. In het ergste geval kan U hem dan laten afstellen tot op de wettelijk toegelaten 40 km/u.

GROTE M.S. - BIJEENKOMST

Op zaterdag 26 februari e.k., te 15.00 u., komt Dr. Medard, hoofdgeneesheer van de M.S.-kliniek te Overpelt, spreken over de huidige inzichten in deze misterieuze ziekte en het vele wat er gedaan wordt om de oorzaken ervan op te sporen.

Alle vragen zullen nauwkeurig beantwoord worden.

Alle M.S.-patiënten en belangstellenden zijn van harte welkom.

Na de uiteenzetting biedt het gemeentebestuur graag

een vieruurtje aan, tijdens hetwelk verdere bespreking onder mekaar mogelijk is.

Daar de juiste plaats van de bijeenkomst nog niet gekend is, vragen wij alle belangstellenden onderstaande strook te willen invullen en terug te zenden aan Mw. L. Aerts-Lietaer, Schepen van Sociale Zaken, Gezin en Onderwijs, p.a. Administratief Gebouw, Kontichstraat 19, 2520 EDEGEM, opdat zij achteraf persoonlijk zouden kunnen uitgenodigd worden.

Naam : Voornaam :

Adres :

- is M.S.-patiënt
- is begeleider
- is belangstellende

Handtekening,

wenst op 26 februari 1983 de grote M.S.-bijeenkomst bij te wonen.

KULTUUR

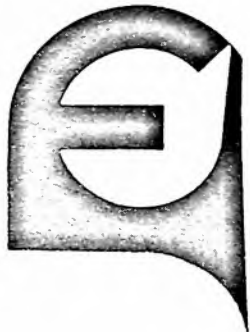

EDEGEMSE KONCERTEN

FORMULE 3 X 3

1. ZATERDAGAVONDKONCERTEN

in de St.-Antoniuserkerk, telkens om 20.15 uur

1. 29 januari 1983 :

Audite Nova o.l.v. K. Cooremans met soliste Greta de Reyghere.
Op het programma volksliederen en het magnificat van Vic Nees.

2. 7 mei 1983 :

Koperkwintet Theo Mertens.

3. Oktober 1983 :

Jos Van Immerseel - Klavecimbel en orgel.

Genummerde kaarten zijn te verkrijgen in het Gemeentelijk Administratief Centrum, Kontichstraat 19, gelijkvloers - onthaal (Tel.: 457.78.43) of na de kantooruren bij dhr. A. Vleminckx, Mr. R. Goossensstraat 17 Edegem (Tel.: 457.48.01). Niet-genummerde kaarten (zijbeuken kerk) zijn verkrijgbaar aan de ingang van de kerk.

Toegang :

- genummerde kaarten : 200,- fr.
- + 3-pas en jongeren onder 16 jaar : 100,- fr.
- niet-genummerde kaarten : 100,- fr.

2. GEZINSAPERITIEFKONCERTEN

op zondag, in de St.-Antoniuserkerk, telkens van 11 tot 12 uur

1. zondag 27 februari 1983 : Trombonekwartet met Wim Becu, Koen Severens, Marc Lamoen en Luc De Vleeshouwer
Piano : Kris Daelemans

2. zondag 27 maart 1983 : Klarinetkwartet

3. zondag 24 april 1983 : Koperkwartet

Toegang :

- 1 persoonskaart : 75,- fr.
- 1 persoonsreeks : 200,- fr. (3 concerten)
- 1 gezinskaart : 250,- fr.
- 1 gezinsreeks : 600,- fr. (3 concerten)

Kaarten zijn verkrijgbaar op de hogergenoemde adressen.

3. 3 X PLATENKONCERT

als introductie tot de rijkdom van onze Gemeentelijke Openbare Diskoteek voor alle "vrienden van de zwarte groef".
Nadere informatie hierover volgt later.

KULTUUR

GEMEENTELIJKE OPENBARE BIBLIOTEEK EDEGEM

31 januari 1983 : de gemeentelijke openbare bibliotheek is één jaar jong en blaakt van gezondheid ! De bedrijfscijfers spreken hier voor zichzelf :

1.486 ingeschreven lezers
15.503 ontleners
51.213 ontleningen in 1982.

Er werden 2.788 nieuwe boeken aangekocht en dit brengt het totaal boekenbezit op meer dan 21.000 werken. Alle genres van de literatuur zijn vertegenwoordigd en zij die informatie zoeken over hobby's, techniek, wetenschap, kunst of geschiedenis vinden eveneens hun gading. Daarnaast is de bibliotheek geabonneerd op meer dan 80 tijdschriften.

Eén van de objectieven van 1982 was de kwalitatieve verbetering van het jeugdboekenfonds; verouderde en versleten boeken werden afgevoerd en vervangen door betere en meer aantrekkelijke jeugdliteratuur en dit met onmiddellijk resultaat : de jeugd tot 14 jaar vertegenwoordigt 35 % van het totaal aantal inschrijvingen en neemt 37 % van het totaal aantal ontleningen voor zijn rekening !

Dezelfde kwalitatieve verbeteringen voor de non-fiction en de fiction-afdelingen staan voor 1983 op het getouw.

De gemeentelijke openbare bibliotheek heeft alle troeven in zich om beschouwd te worden als een volwaardige openbare bibliotheek en om zo erkend te worden door het Ministerie. Het enige punt in ons nadeel, de enge huisvesting, zal in 1983 definitief van de baan zijn, want de gemeentelijke openbare bibliotheek verhuist naar de Hovestraat nr. 55. In een volledig vernieuwde omgeving, ruim en aantrekkelijk, met een aparte leeszaal met voldoende zitplaatsen, zal de gemeentelijke openbare bibliotheek haar taak in het kader van de permanente edukatie volledig kunnen waarmaken.

De gemeentelijke openbare bibliotheek van Edegem : uw openbare bibliotheek !

TENTOONSTELLINGSKALENDER



- | | |
|------------------------|--|
| 8 tot 30 januari 1983 | Albert Bockstael
De Meester van het Poëtische en
Mystieke Realisme |
| 5 tot 27 februari 1983 | Kunstkring 't Getij
Groepstentoonstelling |
| 5 tot 27 maart 1983 | Jean-Paul Laenen
Beeldhouwer |
| 9 april tot 1 mei 1983 | Regnier Angelet
Olieverfschilderijen |
| 7 mei tot 5 juni 1983 | Zesde Opendeurtentoonstelling
Edegemse groepstentoonstelling |

Huis Hellemans is gratis toegankelijk

- op zaterdag en zondag van 10 tot 12.30 en van 14 tot 18 uur
- op woensdag van 14 tot 17 uur
- op vrijdag van 14 tot 16 uur.

Een bezoek loont zeker de moeite.

MARAKUDJA'S



door Louis Verbeek

Om de twee maanden krijg ik een brief uit Rwanda. Van Frère Auxile. Die eigenlijk gewoon Antoine Quintiëns heet, maar die als Broeder van Liefde een pseudoniem voor God gekozen heeft, omdat hij vond dat het werk dat hij ging doen, wel een beetje speciale steun nodig had en daarvoor koos hij de H. Auxile als deknaam, in de hoop dat deze heilige hem zou bijstaan tussen de maïsvelden en de bananenplantages in de buurt van Butare.

Op de brief staat altijd een mooie kleurige postzegel met een dier of een bloem, want de P.T.T. van Rwanda doet iets voor haar public-relations. Dit keer is het weer een bloem. De Podoscypha Elegans. In volle zon.

Twaalf jaar geleden ben ik in de kloosterschool van Frère Auxile geweest en waarschijnlijk heb ik toen wel ergens zo'n elegante Podoscypha langs de weg zien staan, maar ik wist toen nog niet dat ze zo heette, en ik besepte zeker niet dat ze zo'n moeilijke Latijnse naam had.

Frère Auxile vertelt me in zijn brieven over het leven ginder en soms steekt hij er een tekeningetje bij dat hij geschilderd heeft op gedroogde bananeblaren. Gewoonlijk stelt het een riviertje van ginder voor, met een prauw waarin een zwarte zit te vissen, of gewoon een stukje inlands dorp met een negerhut en enkele bomen of struiken van ginder.

Ik denk dan met heimwee terug aan de tijd dat ik er even was. Al is er schijnbaar geen enkele reden om heimwee te hebben naar een streek, waar, dat lees ik in de brieven, zwarte armoe heerst.

Zwarte armoe.
Hoe kon de uitvinder van deze uitdrukking weten dat armoe hoofdzakelijk zwart is.

Frère Auxile schrijft mij de laatste keer, maar de woorden zijn duidelijk van Antoine Quintiëns :
" 't Is echt niet te geloven hoe het hier regent en hoe kil en ongezellig het hier is. De regen op het rosse leem ! Eén slijkboel, één plakkerige brij.

De zwarte mensen berusten erin als ze door de regen moeten. In 't begin lopen ze wel wat, maar ze kunnen toch niet blijven lopen en... men kan maaër doornat zijn, dieper dringt het toch niet in. De hutten dampen langs alle kanten, van het nat én van de rook, geen schouw, geen gat. Zouden de mensen hier met de jaren zwartgerookt zijn ?"

Ik zie het dan allemaal voor me, de straten vol glibberige potopot, waar de blote, zwarte voeten doorheenploeteren.

Toen ik er was, scheen de zon. Daags voordien had het geregend en overal waar wij ook maar even halt hielden, sprongen er ineens tientallen zwarte negertjes te voorschijn met een mandje vol marakudja's, het passiefruit, dat lekker fris smaakte en dat ze aan de dorstige blanke wilden verkopen. Met misschien nog een beetje matabish er bovenop voor een foto.

Ik wilde die foto alleen maar als souvenir, maar als ik ze later terugzag, dan voelde ik me toch weer een beetje de rijke kolonisator, die voor een onnozele soldatenknoop hun fruit kocht.

Het was een heerlijke vakantie in een land waar waarschijnlijk het woord vakantie nog niet bestaat. En vakantiegeld ? Ze zijn al blij dat ze geld hebben om vandaag iets te kopen.

Als ik de brief van Broeder Auxile, alias Toine Quintiëns lees, dan wordt onze crisis ineens heel onbelangrijk, want hij heeft gekozen voor de Grote Krisis, waarvoor er waarschijnlijk geen oplossing is.

Maar hij heeft gelukkig ginder geen tijd om ontmoedigd te worden. Er is wel wat anders te doen.

Terwijl wij ons te pletter piekeren over de Eventuele Teloorgang van de Veertiende Maand Kinderbijslag, denkt Frère Auxile vrij rustig aan het probleem hoe hij morgen aan voldoende bonen moet zien te geraken voor zijn zwarte schooljongens.

Hij werpt zijn Grote Kommer op de Heer, wij onze sjagrijnige miserie op Martens.

* Met toelating van de auteur Louis Verbeek en van TeVe-blad Antwerpen.

Rondleidingen in het provinciehuis

De provincie is wellicht bij het brede publiek niet zo goed gekend. Over het algemeen weet men wel dat het een administratie is die zich situeert tussen de gemeentebesturen en de hogere administratie, maar wat haar taak is zullen weinigen kunnen beantwoorden. Ten onrechte, want de provincie heeft een belangrijke en dubbele functie te vervullen. Ze behartigt alle zaken van provinciaal belang en vervult een opdracht van medebewind met het centraal bestuur.

En wie zou durven loochenen dat er nog heel wat drempelvrees bestaat tegenover dat grootse, prestigieuze gebouw waarin de provinciale administratie gehuisvest is ?

Om beide handikaps te overwinnen heeft het provinciebestuur van Antwerpen een handige brochure opgesteld en organiseert het rondleidingen in het provinciehuis. De brochure verklaart in eenvoudige bewoordingen wat de taak is van de Provincieraad, hoe de bevoegdheidsverdeling tussen de Gouverneur en Bestendige Deputatie ligt en welke rol de Provinciegriffier vervult. Ook de verschillende door het provinciebestuur opgerichte instellingen en instituten krijgen een plaatsje.

Omdat de mens nog steeds beter onthoudt wat hij gezien heeft dan wat hij gelezen heeft, is een rondleiding in het provinciehuis de aangewezen methode voor wie graag wat meer verneemt over het provinciebestuur. Tijdens die instructieve rondwandeling, steeds onder leiding van een bekwame gids, krijgt men tevens de gelegenheid om in de talrijke zalen van het provinciehuis de aldaar opgestelde kunstwerken te bewonderen.

De wandeling in het provinciehuis voert door de marmeren feestzaal, de wandluchterzaal, de lederen zaal, de provincieraadszaal, de deputatiezaal en de zaal waar alle Gouverneursportretten hangen; biedt de mogelijkheid om van op de 15e verdieping een prachtig panorama over de Antwerpse agglomeratie te overschouwen en besluit in het auditorium met een film over de provincie Antwerpen.

De rondleidingen zijn mogelijk iedere werkdag tussen de kantooruren (van 8.00 tot 18.00) en bovendien iedere eerste dinsdag van de maand van 18.00 tot 21.30 uur.

Opgelet : in januari en november 1983 : 2e dinsdag van de maand.

Inlichtingen :
 Provinciebestuur van Antwerpen
 Koningin Elisabethlei 22
 2000 Antwerpen
 Tel. 03/237.28.00

Groepsrondleidingen worden schriftelijk aangevraagd. Voor mondelinge informatie daaromtrent kan men terecht bij de heer Schippers.

Voor de brochure over het provinciebestuur en het provinciehuis, alsook voor algemene informatie neemt men contact op met de heer De Poorter, Attaché voor Informatie.

De Toeristische Federatie van de Provincie Antwerpen heeft het bezoek aan het provinciehuis opgenomen in haar "dagtochten voor groepen" als variatie bij een bezoek aan de stad Antwerpen.

De Toeristische Federatie van de Provincie Antwerpen is gehuisvest :
 in de Karel Oomsstraat 11
 2000 Antwerpen
 tel. 03/216.28.10

Politierglement betreffende het vellen van hoogstammige bomen

Met dit artikeltje wensen wij nogmaals de aandacht te vestigen op het politierglement inzake het vellen van hoogstammige bomen.

Niemand mag zonder voorafgaandelijke schriftelijke en uitdrukkelijke vergunning van het Kollege van Burgemeester en Schepenen al of niet alleenstaande hoogstammige bomen vellen of aan deze bomen door om het even welk middel schade berokkenen dat afsterven tot gevolg kan hebben, zo zegt het reglement.

Onder een hoogstammige boom dient te worden verstaan, elke boom die op 1,50 m hoogte een stamontrek heeft van minstens 30 cm of waarvan de stam minstens 3,50 m hoog is, met uitzondering van volgende fruitbomen : perzik-, abrikoze-, appel-, pere-, mispel-, kerse-, krieke- en pruimeboom.

Dit reglement voorziet bovendien dat het Kollege van Burgemeester en Schepenen, bij het geven van vergunning tot het vellen van een hoogstammige boom, voorwaarden kan stellen inzake heraanleg en een waarborgsom van de aanvrager kan eisen.

Bomen die bij toepassing hiervan geplant worden, mogen zonder schriftelijke voorafgaandelijke vergunning van het Schepenkollege niet geveld of door om het even welk middel schade berokkend worden dat afsterven voor gevolg kan hebben.

Overtredingen geven aanleiding tot sankties.

REGIE DER POSTERIJEN

De Regie der Posterijen verzocht ons volgende tekst te willen publiceren :

- Uw postontvanger dankt U voor de in 1982 verleende medewerking en hoopt ook in 1983 prettig met U te mogen samenwerken.
- De juiste frankering van uw briefwisseling zal door uw korrespondenten gewaardeerd worden.
- Gebruik steeds het juiste postnummer.
- De beste formule voor inning aan huis : de ontvangkaart. Een inlichting kost niets ! Raadpleeg uw postontvanger of de gewestelijke dienst Public Relations (tel. 03/234.06.10).

HUWELIJKSJUBILEA

De Burgemeester en Schepenen bezochten onderstaande jubilarissen, feliciteerden hen namens Zijne Majesteit de Koning en het gemeentebestuur en overhandigden hen een gemeentelijk geschenk.

GOUDEN BRUILOFT	Huwelijk
Storms Gustaaf - Aerts Maria Drie Eikenstraat 126	3.12.1932
De Bondt Albert - De Porte Maria Sterrenlaan 217	9.12.1932
Sollie Gabriël - De Keukelaere Maria Prins Boudewijnlaan 319 bus 12	24.12.1932
Claeys Urbain - Croonen Julia Den Eeckhofstraat 7/18	27.12.1932
Bosmans Fernand - Van Wichelen Maria Ernest Joretlaan 36	31.12.1932
DIAMANTEN BRUILOFT	
Joacim Clementinus - Roeland Ida Oude-Godstraat 110	23.12.1922

Familieleden van toekomstige jubilarissen worden verzocht het gemeentebestuur - dienst sekretariaat - ongeveer een maand vóór de viering in te lichten.



E D E G E M

INLICHTINGSBLAD UITGEGEVEN DOOR HET GEMEENTEBESTUUR
(Verschijnt 10 x per jaar)

nr 85 maart 1983

VERKIEZING LEDEN RAAD O.C.M.W. - GEMEENTERAADS- ZITTING VAN 24.1.1983

Op 24.1.1983 werd door de Gemeenteraad overgegaan tot de verkiezing van de leden van het Openbaar Centrum voor Maatschappelijk Welzijn Edegem.

Werden tot effectief lid verkozen :

NAAM, VOORNAAM	ADRES	
Kerremans Jacques	Varenblok 6	2520 Edegem
Caluwé Ronald	E. Joretlaan 44	2520 Edegem
De Maeyer Laurens	P. Gilsonlaan 31	2520 Edegem
Dombrecht Robertus	T. Bergmannstraat 35/1	2520 Edegem
Platteau Willy	A. Willaertstraat 60	2520 Edegem
Van den Steen Roger	Ter Voorlaan 79	2520 Edegem
Van der Aa Lodewijk	Parklaan 136	2520 Edegem
Vandewalle Goedele	Lentelei 45	2520 Edegem
Geraets-Van Esser Maria	Ph. de Monteplein 6	2520 Edegem
Van Gorp Michel	Ter Voorlaan 4	2520 Edegem
Willems Jean	Herfstlei 30	2520 Edegem

UITGANGSPUNTEN BIJ HET GEMEENTELIJK BELEID

Nu de Gemeenteraad zijn bepaalde vorm heeft aangenomen volgens de wettelijke beschikkingen, en de leden van het O.C.M.W. zijn verkozen, kunnen wij hierbij de taakverdeling van het Schepencollege nogmaals mededelen, en tevens de meer gedetailleerde opdracht van de verscheidene schepenen, met de voornaamste doelstellingen per departement. De bevoegdheidsverdeling vond U reeds in ons infoblad nr. 84 van januari 1983.

Algemeen dient vooraf gesteld dat een schepencollege steeds als collegiaal orgaan optreedt, t.t.z. dat voor elke materie uitsluitend het "ganse college" bevoegd is. Hierop bestaat alleen uitzondering voor sommige speciale opdrachten, die bij de Burgemeester of de Ambtenaar van de Burgerlijke Stand zijn ingedeeld.

Als uitgangspunten van het beleid, dat het Schepencollege zal voorzien, worden de volgende prioriteiten gesteld :

ALGEMEEN : Een sobere bestemming en gebruik van middelen is hoofdplicht. De algemene structuur van onze gemeente werd in de vorige bestuursperiodes op bevredigende wijze opgebouwd. Thans zal de aandacht gaan naar stabilizeren, verfijnen en verbeteren van de gemeentelijke dienstverlening. De reeds bestaande adviesraden, die een

brug zijn tussen de bevolking en het bestuur, tot verdere ontplooiing brengen. Voor bepaalde problemen informatie- en hoorzittingen houden, die bvb. wijkproblemen kunnen toelichten en bespreken.

INGEDEELD PER DEPARTEMENT :

Burgemeester

- VEILIGHEID

Verzekering van orde en veiligheid door efficiënt gebruik van alle mogelijkheden van het politiekorps: informatie, hulp in alle omstandigheden, beschermen van goederen en bezit der burgers, opvoeden tot verkeersveiligheid van jeugd en volwassenen.

Voldoende middelen aan de politie ter beschikking stellen om hun taak optimaal uit te voeren.

Brandweer verder uitbouwen tot een modern en snel interventiekorps, opgewassen tegen elke ramp of onvoorziene voorvallen. Voorzien in praktische lokalen met prima uitrusting en goede opleidingsmogelijkheden voor het personeel.

- OPENBARE REINIGING - ROLLEND MATERIAAL

De huisvuilophaling en selectieve ophalingen op de zeer gewaardeerde manier blijven verzorgen.

Modern en snel materiaal ter beschikking stellen voor hygiënische behandeling.

Afvoer van alle brandbaar afval naar I.H.K., waar door ons de research gesteund wordt voor de warmterekuperatie uit de vrijgekomen energie.

Het rollend materiaal in onze eigen werkplaatsen onderhouden, zodat een lange dienststaat gegarandeerd wordt.

Schepenen van Sociale Zaken, Gezin en Onderwijs

- SOCIALE ZAKEN

Het bestuur met al haar medewerkers staat ten dienste van alle burgers. Eenieder die beroep doet op onze diensten wordt geïnformeerd, begeleid en geholpen.

Het gemeentebestuur en het O.C.M.W. zullen nauw samenwerken en elkander helpen in de moeilijke opdracht die welzijnzorg is.

De dienstverlening aan de gezinnen, o.m. kinderopvangdienst en hulp aan bejaarden thuis, wordt verder uitgebouwd. De initiatieven die gezins- en bejaardenraad nemen worden gesteund zodat elk gezin de kans krijgt zich te ontplooiën.

- ONDERWIJS

Sobere middelen en een volle inzet zullen borg staan voor een onderwijs dat onze leerlingen zal vormen tot jonge, sociaalvoelende mensen.

Schepen van Financiën, Planning leefmilieu, Ontwikkelingssamenwerking

- FINANCIËN

In het verleden werden de middelen op een beheerste en verantwoorde wijze gebruikt zodat onze gemeentefinanciën ook thans nog gezond zijn.

Een behoedzame aanwending van de mogelijkheden zal de zorg zijn van gans het College want elke kunstgreep is hier onmogelijk.

- ONTWIKKELINGSSAMENWERKING

De samenwerking met de gemeente Kigembe (Rwanda) is eindelijk vlot gekomen. Het aangevatte project wordt afgewerkt.

Men zal nagaan hoe Edegem kan werken voor andere projecten in Kigembe of elders.

- LEEFMILIEU

Een globale en verantwoorde visie op het leefmilieu veronderstelt voorafgaandelijk studiewerk. De echte problemen zullen onderkend worden en moeten een oplossing krijgen.

Milieu is meer dan afvalverwerking, het is werken aan de kwaliteit van het leven.

Schepen van cultuur

- KULTUUR

Men blijft de bestaande cultuurverenigingen en -uitingen stimuleren. Materiaal en middelen worden ter beschikking gesteld.

Aktiviteiten rond de geschiedenis van onze gemeente en volksgebruiken worden aangemoedigd en tot nieuw leven gebracht.

De uitbouw van de gemeentelijke bibliotheek als ontmoetingsplaats is belangrijk omdat ze toegankelijk is voor iedereen. In dit verband zal men rekening moeten houden met de financiële mogelijkheden.

Schepen van Jeugd en Middenstand

- JEUGD

De mogelijkheid wordt geboden tot een optimaal gebruik van de ter beschikking gestelde lokalen en middelen. De gestructureerde jeugd wordt aanzet tot zelfaktiviteiten.

Er wordt nagegaan hoe men de niet-gestructureerde jongeren een pakket interessante en vormende mogelijkheden kan aanbieden.

- MIDDENSTAND

Het contact met de bestaande organisatie wordt opgevoerd. De leefbaarheid van de K.M.O.'s en het zakenleven worden ondersteund door gemeentelijke initiatieven.

Een gepaste aanbieding van diensten werkt de prijsbeheersing in de hand zodat "Kopen en Wonen in Edegem" met recht zal worden gepropageerd door onze middenstand.

Schepen van Openbare Werken, Milieu- en Verkeersbeheer

- OPENBARE WERKEN

Dit veelomvattend departement behoudt de nodige armslag zodat een snelle en daadwerkelijke werkwijze mogelijk blijft.

De administratieve aangelegenheden (bijzondere plannen van aanleg, bouwtoelatingen, hinderlijke inrichtingen e.d.) worden snel en bekwaam afgehandeld zodat iedere verspilling van geld of middelen voorkomen wordt. De burgers worden geholpen en geïnformeerd nopens hun verplichtingen en rechten.

-VERKEER

De reeds bestaande verkeersstudie over onze gemeente wordt verwerkt tot bruikbaar materiaal zodat men op een realistische wijze de veiligheid van voetgangers, fietsers, moto- en autovoerders verder kan opvoeren.

Een verkeerscommissie, die zal bestaan uit specialisten en leden van het bestuur, zal wezenlijk bijdragen tot het beleid.

Schepen van Sport, Parken en Plantsoenen

- SPORT

De reeds bestaande infrastructuur wordt in stand gehouden. Met gepaste middelen worden de verenigingen aangemoedigd.

- PARKEN EN PLANTSOENEN

Naast het onderhoud van de bestaande parken en plantsoenen worden er aanplantingen overwogen die op de gepaste plaatsen gras kunnen vervangen. De wilde begroeiingen (Fort V) worden beheerd voor verval en vernieling. Het glacis van Fort V wordt heraangepant en de aanplantingen van de Romeinse Put worden vervolledigd.

TEN SLOTTE: Algemene zorg in ieder departement voor alle voorkomende problemen en bijzondere zorg voor elk geval van iedere mens, zodat iedere bewoner zich veilig en goed mag voelen in onze gemeente.

Door een goede kostenbeheersing en zuinig beleid een minimum aan belastingen behouden, op een verantwoorde wijze de verschillende wijken benaderen met info vanuit het bestuur, en opvangen wat er leeft bij de mensen in de wijken.

Deze wetenschap verwerken tot bruikbaar bestuursmateriaal.

Op deze manier wenst het College van Burgemeester en Schepenen onze bevolking te dienen.

RECYCLAGE VAN KWIK- EN ZILVERBATTERIJTJES - KRINGLOOPAKTIE

Ingaande op het verzoek van Gemeenschapsminister Jan Lenssens, verantwoordelijke voor leefmilieu, waterbeleid en onderwijs, heeft ons bestuur op 30 september 1982 een brief gericht aan de handelaars die betrokken zijn bij de verkoop van apparaten waarin in hoofding vermelde batterijtjes gebruikt worden; tot deze apparaten behoren: foto-toestellen, uurwerken, gehoorapparaten en rekenmachines.

Een aantal van deze handelaars hebben een verzamelboekje in hun handelszaak geplaatst, waarin de uitgewerkte batterijen kunnen gedeponeerd worden.

Bovendien zal vanaf 1 maart 1983 in het administratief centrum van de gemeente, bij de telefoniste op het gelijkvloers, zich eveneens een recipiënt bevinden, waarin U de uitgewerkte batterijen kan deponeren.

Hierbij geven wij U de handelaars waarvan ons bekend is dat zij een opvang hebben voorzien:

- Fotohandel De Greef, Acht Eeuwenlaan 3
- Fotohandel Corten, Strijdersstraat 13
- Fotohandel Liekens, Ten Boschstraat 17

Graag vernemen wij melding van andere handelaars die aan deze kringloopactie meewerken. Wij zijn bereid hun adres in een volgend infoblad te publiceren.

VERKEER EN VEILIGHEID

Edegem laag ongevallencijfer

In het jaarboek van het "Nationaal Instituut voor de Statistiek" van het Ministerie van Economische Zaken stellen wij vast dat in het jaar 1981 onze gemeente behoorde tot de 4 gemeenten met het laagste ongevallencijfer in het Arrondissement Antwerpen.

Het totaal aantal ongevallen met gekneusden of gekwetsen bedroeg per duizend inwoners :

in Edegem	3,781
in Hove	3,710
in Schelle	3,066
in Lint	1,739.

Alle andere gemeenten hebben een merkbaar hoger ongevallencijfer.

Op een totaal van 37 gemeenten is dit, bij vergelijking, een goed resultaat. De aanwezigheid van rijkswegen zoals Mechelsesteenweg, Prins Boudewijnlaan, gedeelte R.W. Drie Eikenstraat, geven dan nog het grote aandeel in de ongevallen.

Wij stellen eveneens vast dat in onze woonwijken praktisch geen ongevallen voorkomen. Hieruit blijkt dat de genomen maatregelen, samen met het zeer nauwlettend toezicht en begeleiding door de politie, goede resultaten hebben toegelaten. Dit zal ons aanzetten om nog met meer aandacht elk probleem te onderzoeken en de meest gepaste oplossingen voor te stellen.

Dat verkeersbegeleiding een complexe zaak is, en niet met "hokus-pokus" kan beslecht of opgelost worden, zal ieder begrijpen. Daarom zullen wij slechts maatregelen treffen indien het werkelijk na rijp beraad blijkt dat deze kunnen helpen, geen andere problemen stellen voor een ander kruispunt of een straat of wijk verder. Dit is een zorg waarvoor bij de Schepen van Openbare Werken een belangrijke opdracht is weggelegd, en die door ons in toepasbare reglementen op het wegverkeer zal bevestigd worden, om zo de veiligheid van alle weggebruikers nog te verbeteren.

De Burgemeester.

Gemeenten	Totaal aantal ongevallen met gekwetsen (per 1000 inwoners)	Aantal slachtoffers (per 1000 inwoners)
Aartselaar	8,152	11,269
Antwerpen	8,621	11,386
Berchem	6,271	8,287
Boechout	6,771	8,869
Boom	7,606	10,416
Borgerhout	7,209	9,252
Borsbeek	7,724	11,067
Brasschaat	7,488	9,882
Brecht	6,894	10,039
Deurne	5,576	7,583
Edegem	3,781	4,579
Ekeren	3,865	5,351
Essen	4,183	6,305
Hemiksem	4,990	5,689
Hoboken	5,709	7,361

Hove	3,710	4,672
Kalmthout	6,807	9,943
Kapellen	8,077	10,977
Kontich	5,583	7,440
Lint	1,739	2,435
Malle	5,045	7,929
Merksem	6,677	8,951
Mortsel	7,946	10,658
Niel	3,981	4,826
Ranst	6,466	10,019
Rumst	4,737	6,440
Schelle	3,066	3,345
Schilde	5,885	8,501
Schoten	6,863	9,731
Stabroek	5,160	7,160
Wijnegem	11,001	15,646
Wilrijk	6,021	7,650
Wommelgem	10,189	13,141
Wuustwezel	4,447	7,783
Zandhoven	6,324	12,234
Zoersel	5,056	7,584
Zwijndrecht	4,687	6,310

Zorg ervoor dat je een UITBLINKER bent in het verkeer

In het donker wordt een voetganger slechts van op een afstand van ongeveer 30 m gezien in de dimlampen van een voertuig. Dit is véél te laat in heel wat gevallen.

Het is dus een kwestie van gezien worden of men is gezien.

Een lichtweerkaatsend kledingstuk of onderdeel van kledingstuk maakt dezelfde voetganger al zichtbaar van op 135 m in de dimlampen.

Het gevaar van niet tijdig gezien te worden is zeer reëel bij donker weer, bij regenachtig weer, 's avonds en 's nachts. Vooral schoolgaande kinderen, te voet of op de fiets, zouden er dus moeten voor zorgen dat zij tijdig door automobilisten opgemerkt worden.

Er zijn heel wat middelen die de zichtbaarheid van de voetganger kunnen verhogen : een armband, een gordel, een beenband, zelfklevers op de zool van de schoen... De fietser kan hier nog reflecterende banden aan toevoegen, gele of oranje reflecterende ogen tussen de wielspaken, reflecterend materiaal op achterkant en zijkant van de fiets.

Het gemeentebestuur van Edegem lanceert een campagne voor het leren kennen van al deze mogelijkheden, zodat tegen eind '83 al de schoolgaande kinderen van Edegem er duidelijk zichtbaar bijlopen. Gezinsraad, Jeugdgraad en Bejaardenraad hebben hun actieve medewerking toegezegd.

Politie Edegem deelt een wielreflektor uit in de scholen, aan de fietsers wiens fiets veilig werd bevonden. Op de Handelsbeurs van Edegem, eind april, zullen zij in hun stand een hoek aan dit reflecterend materiaal wijden.

Zorg ervoor dat ook jij een UITBLINKER wordt vooraleer je gezien bent...

KENT U DE 14 ZWARE OVERTREDINGEN ?

Weggebruikers worden soms gekonfronteerd met bekeuringen ingevolge het zich schuldig maken aan één van de "veertien zware overtredingen".

Tot deze overtredingen behoort ook bijvoorbeeld : tijdens slechte zichtbaarheid en duisternis rijden met onvoldoende verlichte voertuigen. Met voertuigen worden hier eveneens de fietsen bedoeld.

Ongevallen brengen steeds leed en verlies voor de slachtoffers, maar ook voor degenen die er de oorzaak van zijn, met bovendien de kans dat deze laatsten tot zware geldboeten, en zelfs tot gevangenisstraf, veroordeeld worden indien de verkeersfout begrepen is in de veertien zware overtredingen.

Om U te helpen bewust zijn van de veertien zware overtredingen geven wij hierbij enige afbeeldingen, informatie, en eveneens daaraan toegevoegd de mogelijke bekeuringen en sankties.



L. Truick



1

BEVELEN

Geen gevolg geven aan de bevelen van een bevoegd persoon.



2

VOORRANG

Geen rekening houden met de voorrangsregels (ook bij manoeuvres), met een omgekeerde driehoek of een stopteken.

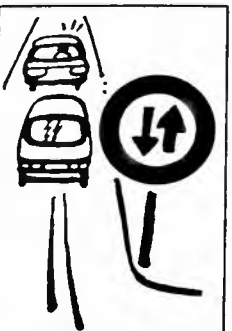

3

KRUISEN

Niet naleven van de regels betreffende het kruisen, en van het verkeersbord B 19 waarbij u voorrang moet verlenen aan de tegenliggers wegens een wegversmalling.

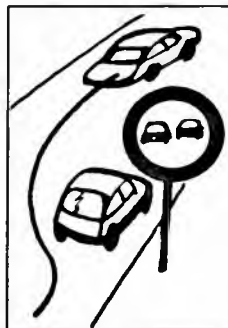

4

INHALEN

a. Het links inhalen van een bestuurder die zijn voornemen om links af te slaan aangekondigd heeft en die reeds naar links is uitgeweken.

b. Inhalen als u wegens de omstandigheden de tegenliggers niet van ver genoeg kunt zien.

c. Inhalen nabij een hellingtop of in een bocht (het mag echter wel indien er rijstroken zijn en de doorlopende witte streep niet overschreden wordt).

d. Tripleren (tenzij het om een rijbaan gaat met ten minste drie rijstroken voor dezelfde rijrichting).

e. Geen rekening houden met de verkeersborden: "Inhaalverbod".

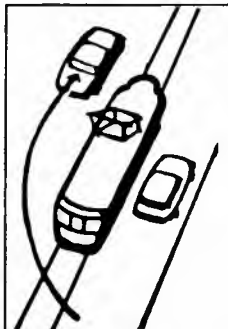

5

INHALEN EN KRUISEN VAN TRAMS

Een tram links inhalen of kruisen als u dat rechts moest doen (doorgang breed genoeg, geen vaste hindernis aan de rechterkant van de rijbaan).

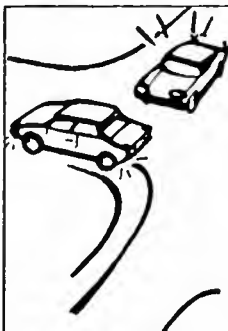

6

RICHTINGS-VERANDERING

Bij links of rechts afslaan, het normaal verkeer van de andere bestuurders of de tegenliggers hinderen. Geen voorrang verlenen aan het normaal verkeer.



7

VOETGANGERS

Een voetganger in gevaar brengen. Een voorbeeld hiervan: de schets hiernaast.

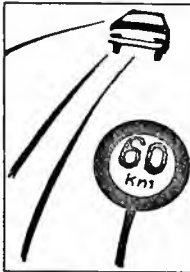

8

SNELHEID

De maximum toegelaten snelheid met meer dan 10 km/u overschrijden.

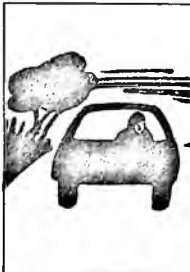

9

VERLICHTING

's Nachts zonder verlichting vooraan of achteraan rijden of overdag wanneer het zicht minder dan ongeveer 200 m bedraagt (mist, sneeuw...).

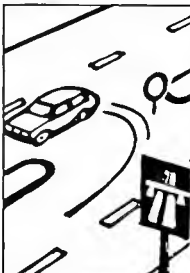

10

AUTOSNELWEGEN

Op een autosnelweg een dwarsverbinding gebruiken, rechtsomkeer maken of achteruitrijden.



11

OVERWEGEN

Zich op een overweg begeven wanneer dit verboden is (rode lichten - geluidssein - slagbomen).



12

VERKEERSLICHTEN

Geen rekening houden met een rood of een vast oranjegeel licht (als u vóór dit laatste kon stoppen in veilige omstandigheden).

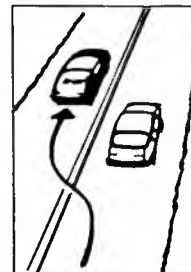

13

WITTE DOORLOPENDE STREEP

Een witte doorlopende streep tussen de rijstroken overschrijden.

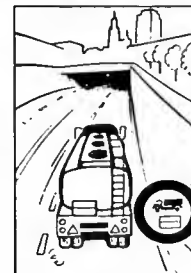

14

GEVAARLIJKE GOEDEREN

Niet naleven van het verkeersbord C 24 (verboden toegang voor voertuigen die bepaalde gevaarlijke goederen vervoeren).

MOGELIJKE SANKTIES	VERKEERSOVERTREDINGEN ("GEWONE")	ZWARE OVERTREDINGEN
<ul style="list-style-type: none"> — Geldboete — Gevangenisstraf — Onmiddellijke Intrekking van het rijbewijs door het parket — Vervallenverklaring van het stuurrecht 	<p>van 600 tot 30.000 F.</p> <p>van 1 dag tot 1 maand</p> <p>neen</p> <p>neen, behalve bij 3 veroordelingen in hetzelfde jaar</p>	<p>van 3.000 tot 30.000 F.</p> <p>van 8 dagen tot 1 maand</p> <p>ja</p> <p>van 8 dagen tot 5 jaar</p>

KULTUUR



3x3

EDEGEMSE KONCERTEN IN DE SINT-ANTONIUSKERK

1

33-TOERENKONCERTEN

op woensdag telkens om 20.15 uur.

1. 18 mei 1983 : Muziek-kroniek, met D. Logghe.
2. 21 september 1983 : Programmamuziek
3. 16 november 1983 : Jazz en blues, met Al De Boeck.

Kaarten zijn te verkrijgen op de dag van de uitvoering aan de ingang van de kerk.
Algemene toegang : 33 fr.

2

GEZINSAPERITIEFKONCERTEN

op zondag telkens om 11 uur.

1. 27 februari 1983 : Trombonekwartet "HARSONARA" met Wim Bécu, Luc De Vleeschouwer, Marc Lamoen en Koen Severens
en
Wim de Weerd en Marjolein Van der Jeught, fluit - Kris Daelemans, Greet Wouters en Godelieve Verelst, piano
2. 27 maart 1983 : Klarinettenkwartet "ARGHUL" met Marc Vertessen, Peter De Ridder, Jan Cleymans, Marc Foets
en
Ingrid Leens, dwarsfluit - Marc Vertessen, klarinet - Romeo Balamiento, trompet - Annemieke Mertens en Peter Oerlemans, piano
3. 24 april 1983 : Koperkwartet met Jos Loffens en Romeo Balamiento, trompet - Koen Thys, hoorn - Marc Lamoen en Luc De Vleeschouwer, trombone
en
Bart Offeciars, gitaar - Gaston Vleminckx, saxofoon - Carlo Mertens, trombone - Carla Van Effeltaire, piano

Kaarten zijn te verkrijgen in het Gemeentelijk Administratief Centrum, Kontichstraat 19, gelijkvloers - onthaal (tel.: 457.78.43) of na de kantooruren bij dhr. A. Vleminckx, Mr. R. Goossensstraat 17 (tel.: 457.48.01) of op de dag van de uitvoering aan de ingang van de kerk.

Toegang : - persoonskaarten : 75 fr.
- gezinskaarten : 250 fr.

3

ZATERDAGAVONDKONCERTEN

op zaterdag telkens om 20.15 uur.

1. 29 januari 1983 : "Audite Nova"
2. 7 mei 1983 : Kamerkoperkwintet Theo Mertens
3. oktober 1983 : Jos Van Immerseel - klavecimbel en orgel

Kaarten zijn te verkrijgen op de hogergenoemde adressen.

Toegang : - genummerde kaarten : 200 fr.
- + 3-pas en jongeren onder 16 jaar : 100 fr.
- niet-genummerde kaarten : 100 fr.

KULTUUR

GEMEENTELIJKE OPENBARE BIBLIOTEEK EDEGEM

De Gemeentelijke Openbare Bibliotheek werd onlangs door Minister K. Poma van de Vlaamse Gemeenschap erkend als Plaatselijke Openbare Bibliotheek met ingang van 1 januari 1982. Het enige punt in haar nadeel, de enge huisvesting, zal weldra definitief van de baan zijn, want tussen 14 en 27 maart 1983 verhuist de G.O.B. naar de Hovestraat nr 55. In die periode zal de bibliotheek dan ook gesloten zijn. Vanaf maandag 28 maart 1983 zal de G.O.B. in een volledig vernieuwde omgeving, ruim en aantrekkelijk, met een aparte leeszaal met voldoende zitplaatsen, haar taak in het kader van de permanente edukatie volledig kunnen waarmaken.

De openingsuren blijven dezelfde :

maandag	van 17 tot 20 uur
dinsdag	gesloten
woensdag	van 14 tot 20 uur
donderdag	van 15 tot 20 uur
vrijdag	van 15 tot 18 uur
zaterdag	van 9.30 tot 12.30 uur
zondag	gesloten

Kom eens kennismaken met uw openbare bibliotheek en haar vernieuwde kollektie ontspanningslektuur, naslagwerken, vormings- en informatie-werken, jeugd- en kinderboeken.

GEMEENTELIJKE OPENBARE DISKOTEEK EDEGEM

Tussen 11 en 17 april 1983 zal ook de Gemeentelijke Openbare Diskoteek verhuizen naar de Hovestraat nr 55 (voor ontleningen ingang Lentelei). In die periode zal de diskoteek gesloten zijn.

Vanaf maandag 18 april 1983 zal de diskoteek in haar vernieuwde omgeving voor het publiek toegankelijk zijn op dinsdag en donderdag van 18.30 tot 21 uur.

Bekwame diskotekarissen geven U kosteloos advies bij de ruime keuze aan verschillende genres : klassiek, jazz, amusement, volksmuziek, chanson-kabaret, pop, filmmuziek, kinder- en jeugdplaten, documentaire en taalplaten.

BIBLIOTEEK & DISKOTEEK

Om U toe te laten kennis te maken met de vernieuwde omgeving van de Gemeentelijke Openbare Bibliotheek en Discoteek zal in de loop van de maand mei 1983 een opendeurdag gehouden worden. De juiste datum wordt nog meegedeeld.

KULTUUR

TENTOONSTELLINGSKALENDER

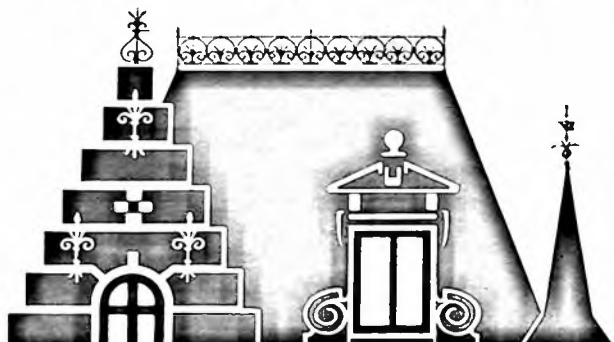

Huis Hellemans

Strijdersstraat 14
2520 edegem

5 tot 27 maart 1983

Jean-Paul Laenen
beeldhouwwerken en grafiek

9 april tot 1 mei 1983

Regnier Angelet
olieverfschilderijen en tekeningen

7 mei tot 5 juni 1983

Zesde Opendeurtentoonstelling kunstfotografie

Huis Hellemans is gratis toegankelijk

- op zaterdag en zondag van 10 tot 12.30 en van 14 tot 18 uur
- op woensdag van 14 tot 17 uur
- op vrijdag van 14 tot 16 uur

Een bezoek loont zeker de moeite.

OPROEP AAN DE EDEGEMSE KUNSTFOTOGRAFEN

Van 7 mei tot 5 juni 1983 wordt in het Gemeentelijk Kunstcentrum Huis Hellemans de Zesde Opendeurtentoonstelling georganiseerd. Op vraag van verschillende fotografen wordt deze tentoonstelling voorbehouden voor kunstfoto's (kleur en zwart-wit).

Alle belangstellende Edegemse kunstfotografen, die wensen deel te nemen aan deze tentoonstelling, worden vriendelijk verzocht vóór 20 maart 1983 een schriftelijke aanvraag te richten aan de VZW Tentoonstellingshuis Hellemans, p/a Administratief Centrum, Kontichstraat 19 te Edegem.

Bij de schriftelijke aanvraag dienen 5 foto's (kleur en/of zwart-wit) gevoegd (formaat 24 x 30). Een selectiecommissie zal de aanvragen onderzoeken en de kandidaat-exposanten, die aan de tentoonstelling kunnen deelnemen, weerhouden. De beslissingen van deze selectiecommissie zijn onaanvechtbaar.

Voor de tentoonstelling zelf zullen later foto's op blok of ingelijst (formaat 40 x 50 of groter) binnengebracht moeten worden.

Verdere inlichtingen betreffende deze tentoonstelling zijn te verkrijgen bij dhr. A. De Roeck, sekretaris van de VZW Tentoonstellingshuis Hellemans, op bovenstaand adres of telefonisch op het nummer 457.78.43 toestel 213.

KULTUUR

KUNSTENAARSLOODS OP FORT V

Met de bedoeling de aantrekkelijkheid van het rekreatiedomein Fort V te verhogen, heeft de Gemeenteraad in augustus 1980 beslist loods 27 ter beschikking te stellen van beoefenaars van kunstambachten en beeldende kunsten. Schilders, steenkappers, boetseerders, houtbewerkers, kunstsmeden en -lassers, lithografen, textielbewerkers, e.a. kunnen er in een rustige omgeving hun kunst beoefenen en bij de bevolking interesse wekken voor het tot stand komen van een kunstwerk.

De ruimten van de kunstenaarsloods worden toegewezen volgens kronologische volgorde van aanvraag en voorkeur wordt gegeven aan in Edegem wonende personen.

Behalve de naakte ruimte in een degelijk herstelde en mooi ingeplante loods, wordt water en verlichting ter beschikking gesteld.

Als tegenprestatie wordt de gebruik(st)er gevraagd een aantal opendeurdagen te houden gedurende weekends van mei tot september om belangstellenden uitleg te verschaffen over zijn/haar projekt, gebruikte grondstoffen en aangewend procédé.

Een modelovereenkomst ligt ter inzage bij dhr. M. Vanlaere, Administratief Centrum, Sekretariaat, Kontichstraat 19 te Edegem (tel. 457.78.43), bij wie ook alle verdere inlichtingen kunnen verkregen worden.

SINT-ANTONIUSKERK

Belangstellende verenigingen, die in de gerestaureerde Sint-Antoniuskkerk een concert, muziekkuitvoering, kooroptreden, e.d. willen organiseren, kunnen hiervoor een schriftelijke aanvraag richten tot het College van Burgemeester en Schepenen. De eventuele toelatingen worden verleend volgens kronologische volgorde van aanvraag. Verdere inlichtingen onder andere i.v.m. vrije data en vergoeding zijn te verkrijgen bij dhr. A. De Roeck, Administratief Centrum, sekretariaat, Kontichstraat 19 te Edegem (tel. 457.78.43).

MENEERKE VAN BUIZEGEM**ZATERDAG 30 APRIL 1983**

Door het Komitee Meneerke van Buizegem wordt, onder auspiciën van het Gemeentebestuur, op zaterdag 30 april 1983 het jaarlijks folkloristisch feest "Meneerke van Buizegem" ingericht.

Om 18.30 uur zal de stoet vertrekken aan de dreef Hof ter Linden en omstreeks 20.30 uur zal Meneerke van Buizegem aan het gemeentelijk viswater Romeinse Put voor zijn rechters gebracht, gevonnist en terechtgesteld worden.

Wij hopen dat enkele Edegemse verenigingen hun medewerking zullen verlenen om het feest van "Meneerke van Buizegem" in stand te houden en te animeren.

Aanbod wordt ingewacht bij dhr. A. De Roeck, Administratief Centrum, sekretariaat, Kontichstraat 19 te Edegem (tel. 457.78.43).

**KALENDER VOOR NATUUR-
WANDELINGEN OP FORT V**

Door enkele natuurgidsen worden in de loop van het jaar geleide natuurwandelingen georganiseerd door het fort. Deze wandelingen gaan door op :

- 13 maart
- 8 mei
- 10 juli
- 11 september
- 13 november.

Bijeenkomst telkens te 9.30 uur aan de hoofdingang in de Fort V-sstraat.

Deze wandelingen kaderen in de wandelkalender, uitgegeven door het Centrum voor Natuurbeschermingseducatie.

Daarenboven worden nog voorzien :

- een ochtendwandeling op zaterdag 10 april : samenkomst te 6.00 uur aan de zijingang parking Rogier van der Weydenstraat;
- een avondwandeling op zaterdag 3 september : samenkomst te 20.30 uur, eveneens aan de zijingang parking Rogier van der Weydenstraat.

Voor groepen kunnen bovendien, na afspraak, extra wandelingen gepland worden.

Voor nadere inlichtingen : J. de Winter, Trooststraat 12 (tel. 457.76.24).

De deelname aan bovenstaande wandelingen gebeurt op eigen verantwoordelijkheid, zonder enig verhaal op de inrichters ingeval van ongevallen.

T.V.-ANTENNES

Het gebeurt vaak dat de brandweer wordt opgeroepen voor het verwijderen van T.V.-antennes die bij stormweer zijn omgewaaid en zo een gevaarlijke situatie in het leven roepen.

In veel gevallen is het omwaaien niet in de eerste plaats te wijten aan de hevige wind, maar wel aan de slechte staat van de antenne.

Mogen wij daarom onze inwoners langs deze weg verzoe- ken antennes die in slechte staat of in onbruik zijn te wil- len verwijderen, zulks in het voordeel van de brandweer (werkbesparing) en van de betrokken inwoners (kostenbe- sparing, want dergelijke brandweerinterventie wordt in rekening gebracht : kosten van oproeping van "x" brand- weerlieden + verplaatsingskosten).

**GEVONDEN EN VERLOREN
VOORWERPEN**

Tijdens de maand januari werden volgende voorwerpen gevonden te Edegem :

- een paar turnpantoffels
- een vislijn
- een damesbril in hoes
- een geldbeugel (met geld)
- los geld
- een kunstlederen portemonnee (met geld).

Voor meer inlichtingen betreffende deze gevonden voorwerpen gelieve U kontakt op te nemen met de dienst "Verloren en gevonden voorwerpen", Politiekommissariaat van Edegem, Kontichstraat 17, 2520 Edegem (1e verdieping - bureel 16) of telefonisch op het nummer 03/457.78.50 - bin- nentoestel 245 en dit elke maandag en donderdag van 9.00 tot 12.00 uur.

HUWELIJSJUBILEA

De Burgemeester en Schepenen bezochten onderstaande jubilarissen, feliciteerden hen namens Zijn Majesteit de Koning en het gemeentebestuur en overhandigden hen een gemeentelijk geschenk :

GOUDEN BRUILOFT	Huwelijk
Bovijn Ferdinand - Goemans Maria Hovestraat 171/16	7.2.1933
Van Velthoven Lodewijk - Torfs Maria Archimedeslaan 13/2	25.2.1933

DIAMANTEN BRUILOFT	
Claessens Albert - Bolsée Marthe Hovestraat 165/8	25.1.1923
Jansen Maurice - Klemans Ludovica Ir. Haesaertsiaan 5	10.2.1923

Familieleden van toekomstige jubilarissen worden ver- zocht het gemeentebestuur, dienst sekretariaat, ongeveer een maand vóór de viering in te lichten.

Beroering op de Gasthuishoeve Paddenpoel in 1808

Aan de Doornstraat, niet ver van de grens van Kontich, bevindt zich de zgn. Gasthuishoeve, tot voor korte tijd het eigendom van het Antwerpse O.C.M.W. (1). Haar jaarschrift in de gevel herinnert aan de wederopbouw na een brandramp in 1704 (2). Vanouds, en zeker sedert 1487, was deze hoeve met haar landerijen eigendom van het St.-Elisabethziekenhuis in de Scheldestad, en de oude naam ervan luidt Paddenpoel (1383) (2).

In het jaar 1808, toen keizer Napoleon over onze gewesten heerste, werd Edegem opgeschrikt door een mysterieuze gebeurtenis die zich aan de Gasthuishoeve had afgespeeld en waarvan Daniël de Bie, een man die in de Franse tijd een niet onbelangrijke rol had vervuld in het dorp of de "municipaliteit", het middelpunt vormde.

De Franstalige akte die op 20 mei 1808 onder nr. 8 in het register der overlijdens van onze Burgerlijk Stand werd ingeschreven, geeft ons een kijkje op de gebeurtenis. We vatten die akte hier samen.

Laurent Thirion, vrederechter van het Kanton Kontich (3), die tevens officier van politie voor zijn ressort was, was door François Vermeerbergen, maire van Edegem (4), verwittigd dat men aldaar in de "abreuvoir" of drinkplaats van de Gasthuishoeve het lijk van een drenkeling had ontdekt. Dadelijk begaf Thirion zich, in gezelschap van zijn griffier Hermans (3) en zijn deurwaarder Courboin, naar de aangeduide plaats te Edegem, om er de nodige vaststellingen te doen. De Kontichse "officier de santé" Willibrord Marckx (5) werd eveneens opgeroepen, om het medisch onderzoek van het slachtoffer uit te voeren en de oorzaken van de verdrinkingsdood te helpen achterhalen.

Op de Gasthuishoeve werd bevel gegeven om het drijvende lichaam naar de kant te trekken, operatie waarbij Jean Puttemans, pachter van de genoemde hoeve (6), en Anthoine de Bie aanwezig waren. Puttemans verklaarde dat de man die uit het water was gehaald, Daniël de Bie was; hij was de schoonzoon van de declarant en vader van de pachteres van de hoeve, Catharina de Bie.

Op verzoek van de familie werd het dode lichaam binnen in de hoeve gedragen en er neergelegd in een klein kamertje boven de kelder. Daar deed Sr. Marckx, de reeds vermelde Kontichse chirurgijn, de lijkschouwing en verklaarde dat hij geen sporen van geweld kon ontdekken; alle tekens wezen erop dat de Bie niet gewelddadig was omgekomen.

Nog een paar getuigen ondertekenden de verklaring mede, zoals de broer van wijlen Daniël, Peter de Bie, die in de Markgravelei te Antwerpen woonde, en Cornells Segers, molenaar te Aartselaar, echtgenoot van Maria-Jeanne de Bie, en bijgevolg schoonzoon van de overledene. Namens het gemeentebestuur van Edegem ondertekenden de reeds genoemde burgemeester Vermeerbergen en diens secretaris Jean-Jacques Bal (7) de akte. Allen verklaarden ze Daniël de Bie goed te kennen: hij was voorheen pachter te Edegem geweest en was daarna als rentenier naar Hemiksem gaan wonen. Daar de dood als een ongeval werd beschouwd, kreeg de maire van Edegem van de vrederechter toestemming om de Bie te begraven.

Wie was de man die zo ongelukkig aan zijn einde was gekomen in de waterput van de Gasthuishoeve? Zoals we al vermeld hebben, komt zijn naam in de Franse bezettingstijd wel naar voren, en in onze "Geschiedenis van Edegem" kan men die dan ook enkele keren aantreffen. We pogen zijn figuur hier even te belichten.

Toen de "Algemene Administratie van Brabant" op 8 augustus 1795 de Fransen dateerden dat in hun tijdrekening als 21 thermidor III - het dorpsbestuur van Edegem reorganiseerde en er de nieuwe naam "municipaliteit" aan gaf, werd er naar geschikte

kandidaten gezocht voor de onderscheiden functies. Op 27 maart 1796 was het zover: Daniël de Bie, die als pachter staat opgetekend, werd "agent municipal" of verantwoordelijke voor het bestuur. Hij had naast zich Pierre Dirix als "adjoint" (8).

Edegem had dus nu een burgemeester en een schepen, zouden we, min of meer vergelijkend met de latere gemeentelijke structuur, kunnen stellen. Blijkbaar hadden de Fransen zich echter bij hun benoeming in de Bie vergist en was deze man het regime van vrijheid, gelijkheid en broederlijkheid niet zo gunstig gezind als men van hem verwacht had.

Reeds in de zomer van 1796, enkele maanden na zijn aanstelling, poogde de gewezen kerk- en armeester de Bie (9) ontslag uit zijn functie als agent te verkrijgen. Bij het kantonbestuur te Kontich stond hij blijkbaar al niet in een goed blaadje wegens zijn houding in het algemeen en bovendien omwille van het feit dat hij voor zijn gepresteerde werk ook vergoeding wenste te bekomen.

Ook adjunct Dirix schijnt al vrij vlug ontslag te hebben ingediend, zodat de Bie zijn ontslagpoging kon staven met het argument dat hij geen adjunct meer had. Daarbij schemde hij nog met het feit dat hij het Frans niet machtig was. De Franse overheid ontzenuwde het eerste argument door F. Flebus, de meier uit het Oud Regime, als adjunct aan te stellen (10).

Zo moest de Bie wel aanblijven tot bij de eerste georganiseerde verkiezingen van april 1797. Toen zetelde hij nog als president van het stembureau, maar als agent werd hij opgevolgd door de verkozen Com. Hellemans, terwijl Flebus adjunct bleef (10). Deze gang van zaken zal zeker wel naar de zin van de Bie geweest zijn, die zich met het dorpsbestuur in die gevaarlijke en ondankbare tijd niet verder wenste in te laten.

Met de woorden van de dichter zouden we kunnen zeggen dat de Bie nu rustig "voortploegde". Nog eenmaal zal zijn naam opduiken: als in 1805 de pastorie aan de Terelstraat door enkele kapitaalcrachten uit de handen van zwartgoedkoper Wolschot wordt gekocht, behoort D. de Bie tot dat groepje notabelen (11). Kort daarop moet hij dan naar Hemiksem zijn gaan rentenieren.

En dan komt de naam de Bie de allerlaatste keer voor in de akte die ons het tragische einde van de man op de Gasthuishoeve vertelt. Alles verklaart ze natuurlijk niet en zo blijft het een geheim of de Bie, die hoogstwaarschijnlijk bij zijn dochter op bezoek was, bij toeval in de waterput sukkelde dan wel of er aan zelfmoord dient gedacht. In haar administratieve zakelijkheid geeft de akte ons in elk geval een flits op een bewogen tijd, een aloude hoeve, een niet alledaagse "pachter" en diens leven en dood.

PROF. DR. R. VAN PASSEN

(1) Thans behoort dat eigendom aan Prof. E. van Hove.

(2) R. VAN PASSEN, *Geschiedenis van Edegem*, 154-156.

(3) Thirion was vrederechter van 1805 tot 1811, H.J. Hermans griffier sinds 1805 (R. VAN PASSEN, *Geschiedenis van Kontich*, 828).

(4) Vermeerbergen is maire geweest van 1802 tot 1814 (*Geschiedenis van Edegem*, 547).

(5) C.W. Marckx was chirurgijn te Kontich van ca. 1767 af (*Geschiedenis van Kontich*, 688).

(6) Onze dank aan Mevr. E. Pais-Minne, archivaris O.C.M.W. te Antwerpen, die ons in een brief d.d. 9-11-1982 meedeelde dat J. Puttemans op 19 juli 1806 de Paddenpoelhoeve als pachter betrokken had (B.G. L.G. 1808-1826).

(7) Jan-Jacob Bal, koster-schoonmeester, was in 1807 ook tot secretaris benoemd (*Geschied. v. Edegem*, 550 en voetn. 151).

(8) *Geschiedenis v. Edegem*, 516.

(9) *Geschiedenis v. Edegem*, 522, noot 43.

(10) *Geschiedenis v. Edegem*, 522-521.

(11) *Geschiedenis v. Edegem*, 510.

OMMEKAAR : MENSEN HELPEN MENSEN — MENSEN LEREN MENSEN BEGRIJPEN

Op maandag 21 maart e.k. te 20.00 uur uitgebreide bijeenkomst van de Gemeentelijke Gezinsraad, waarop we alle eerste-lijnsgezondheidsdiensten en sociaal geëngageerden willen verwelkomen.

• VOORLICHTING AANGAANDE AFASIE

*Dit is een taal- en spraakstoornis ten gevolge van een hersenletsel.
Hierop zal dieper ingegaan worden door :*

1° Prof. Dr. E. Thiery, neuropsychiater, die het medisch aspect zal belichten.

2° Mej. B. Jansen, logopediste, spreekt over de behandeling van afasie - patiënten.

3° Dhr. M. Solomé, psycholoog, gaat in op de psycho-sociale problematiek van afasiepatiënten en hun omgeving.

4° Dhr. Dr. J. Proesman, voorzitter van de "Vereniging Afasie" spreekt over het doel en de realisaties van deze vereniging.

Na een DRINK BREAK zal informatie bezorgd worden over :

• MUCOVISCIDOSE :

één van de belangrijkste ziekten die voor de gezondheid van onze kinderen een ernstige bedreiging vormen.

Na inleiding door de Heer Ivo Bogaerts, vanuit de verpleegkunde, zal Dr. Gyselinck, kinderspecialist, die ook in het programma OMMEKAAR op de televisie hierover voorlichting gaf, het verloop van deze ziekte met ons bespreken.

*Gelegenheid tot het **STELLEN VAN VRAGEN.***

***PLAATS :** Nieuwe raadzaal, Administratief Gebouw, Kontichstraat 19, Edegem.*

Iedereen van harte welkom.



E D E G E M

INLICHTINGSBLAD UITGEGEVEN DOOR HET GEMEENTEBESTUUR
(Verschijnt 10 x per jaar)

nr 86 april 1983

BEGROTING 1983

TRADITIONEEL LAGE BELASTINGEN BIJ SLUITENDE BEGROTING

Tijdens de gemeenteraadszitting van 16 december 1982 werd de begroting voor het dienstjaar 1983 goedgekeurd. Naar goede Edegemse traditie stellen wij U een sluitende begroting voor, in het kader van bezuinigingen en sober financieel beleid:

Gewone dienst (lopende verrichtingen)	Buitengewone dienst (investerings)
(x 1000 BF)	
Ontvangsten : 356.880	Ontvangsten : 103.528
Uitgaven : 356.805	Uitgaven : 103.416
Batig saldo : + 75	Batig saldo : + 112

I. GEWONE DIENST (Lopende verrichtingen)

Totaalcijfers gewone dienst (x 1.000.- B.Fr.)

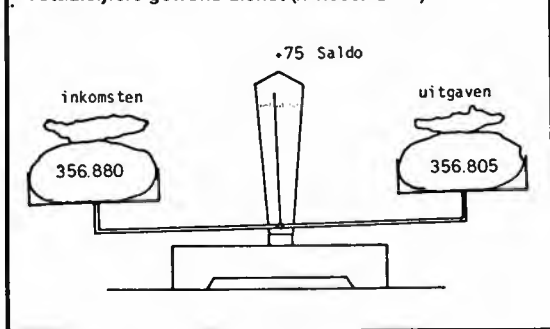

- De term "gewone ontvangsten" slaat hoofdzakelijk op de jaarlijkse weerkerende inkomsten die worden verkregen uit de belastingen, het Gemeentefonds, deelneming in interkommunales en de tussenkomsten van de staat (vb. personeel in de Gemeenteschool).
- Tegenover de "gewone ontvangsten" staan de "gewone uitgaven". Hier onderscheidt men vier kosten-categorieën : personeel - werkingskosten - overdrachten - schuld.

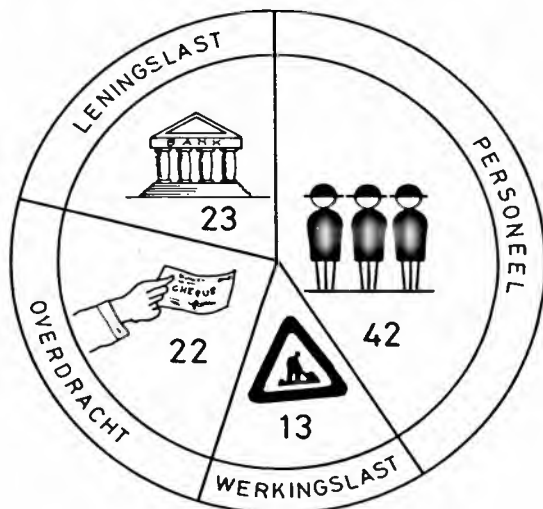

B.1. Personeelskosten

In de begroting stellen wij een stijging tegenover vorig jaar vast met 8,5 %, vooral door indexwerking. Er wordt praktisch geen verdere personeelstoename voor 1983 vastgesteld. Ofschoon het hier gaat om belangrijke bedragen (ongeveer 148.000.000 BF) blijft de gehele personeelskosten onder controle. In Edegem bedraagt deze uitgave slechts 42 % van de gewone uitgaven. Het gemiddelde voor alle gemeenten ligt rond de 50 %.

B.2. Werkingskosten

De werkingskosten stijgen met slechts 5 % en bedragen 45.133.340 BF. In deze categorie gaat het over de werkingskosten van de administratie, de politie, de brandweer, de bibliotheek en de dienst gemeentewerken (onderhoud van de wegen), verzorging van parken en plantsoenen (waaronder vooral Fort V). De stijging blijft beneden het verwachte inflatiepeil, zodat er in feite een vermindering wordt gepaald. Zulks vloeit voort uit een rationeler beheer van de energiekosten (verwarming, verlichting, brandstof...).

B.3. Overdrachten

De overdrachten zijn uitgaven aan derden waarvoor de gemeente geen rechtstreekse tegenprestatie krijgt. Het gaat hier om ongeveer 80.000.000 BF (+ 4,5 %).

Ongeveer de helft van dit bedrag, namelijk 39.747.000 BF, gaat als werkingstoelage naar het O.C.M.W., terwijl 6.000.000 BF werd uitgetrokken voor verpleging van Edegemnaars in andere Belgische ziekenhuizen. Ruim 11.000.000 BF wordt aangewend voor de steun aan het verenigingsleven in onze gemeente, alsmede de toelage aan de v.z.w. Sport- en Recreatiecentra Edegem, die de sporthal en het zwembad beheert, en de v.z.w. Tentoonstellingshuis Hellemans.

Onder de overdrachten vallen ook de stijging van de ecologische kosten van de gemeente :

- toelage huisvuilverbranding : 7.200.000 BF
- waterzuivering (ISVAG) : 6.700.000 BF

B.4. Schuld (interesten + aflossingen)

In deze post zit de financieringskost van alle gemeentelijke projecten waarvoor een lening wordt aangegaan. Het bedrag van 84.581.270 BF (+ 7 %) vormt slechts 23 % van de gewone uitgaven. Ook hier vertoont Edegem een merkelijk beter resultaat dan het gemiddelde van de andere gemeenten dat rond 30 % ligt.

C. Bestemming van de uitgaven :

	Bedrag (x 1000 BF)	%
algemene diensten en veiligheid	95.253	26
verkeer en handel	58.112	16
onderwijs	23.782	7
volksontwikkeling - recreatie	59.280	17
sociale voorzorg	66.809	19
milieubehoud	45.981	13
diversen (huisvesting, eredienst...)	7.542	2
totaal (gewone dienst eigen dienstjaar)	356.759	100

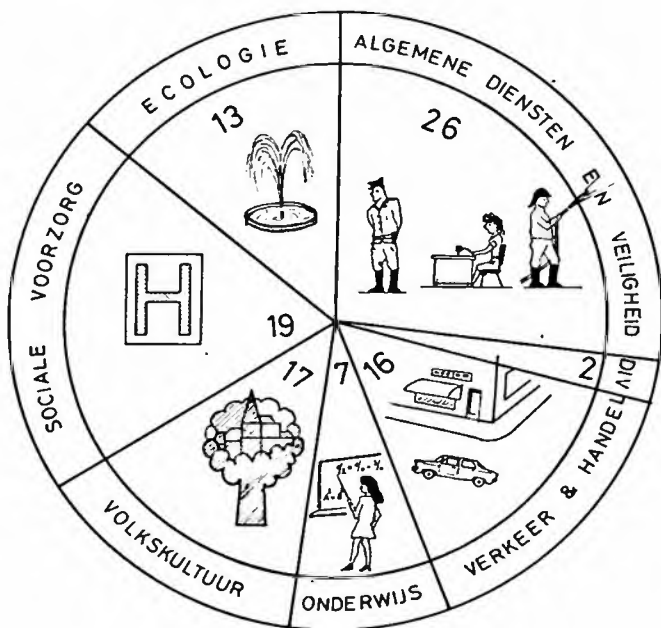

Indeling van uitgaven volgens bestemming als % gewone uitgaven eigen dienstjaar

II. BUITENGEWONE DIENST (Investerings)

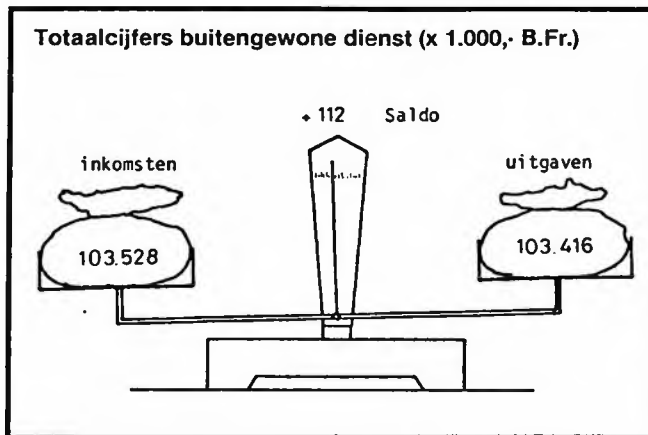

In de buitengewone dienst vindt men de investeringsuitgaven. Deze investeringen kunnen met eigen middelen of door leningen gefinancierd worden.

De belangrijkste investeringen voor 1983 (x 1000 BF) :

- heraanleg Fort V-straat	14.500
- Hof ter Elst - ombouw tot muziekkademie	26.000
- aanleg fietspaden Edegem-Centrum	2.000
- aankoop huisvuilwagen	3.700
- heraanleg Boerenlegerstraat (gedeeltelijk)	2.500
- hernieuwing riool Vestinglaan	2.000
- aanpassing hangar 41B Fort V	1.500
- aanpassing hangar 44 Fort V	2.000
- installatie nutsleidingen + parking ontspanningsterreinen Edegem-West	1.100
totaal	55.300

III. BESLUIT

In het kader van een financiële politiek van bezuiniging en sober beleid werd de aandacht meer toegespitst op afwerking, verfijning en nog betere aanwending van ons patrimonium en beschikbare middelen.

Anderzijds wordt getracht de welvaarts- en gemeenschapsgroei in onze gemeente niet te verhinderen.

Als sluitstuk, in deze tijd van economische teruggang, werd vóór alles gezorgd, het belastingpeil zo laag als verantwoord mogelijk te houden bij sluitende begroting.

Wij hopen dat zulks uw goedkeuring mag wegdragen.

GEMEENTERAAD

Tijdens de raadszitting van 10 maart 1983 werden o.m. volgende beslissingen genomen :

- ★ Uitvaardigen van volgende politiereglementen op het verkeer :
 - a) Romeinse Put - parkeerverbod langs de pare nummering, vanaf het kruispunt met de Boniverlei, over een afstand van 75 m - parkeerplaats voor gehandicapten ter hoogte van pand nr. 2;
 - b) Parking hoek Hovestraat/Lourdeslaan :
- voorbehouden voor personenwagens;
 - c) Ernest Staesstraat, ter hoogte van Rogier van der Weydenstraat - afgesloten voor motorfietsen en auto's door middel van houten gesignaliseerde bloembakken op het wegdek.
- ★ Aangaan van volgende leningen bij het Gemeentekrediet van België :
 - a) Ter doorlening aan het O.C.M.W. :
 - 7.524.000. — fr. - 20 jaar - voltooiingswerken deel 1 verpleegtehuis
 - 4.355.000. — fr. - 20 jaar - voltooiingswerken deel 3 verpleegtehuis
 - 1.239.000. — fr. - 20 jaar - verbouwingswerken lift verpleegtehuis
 - 1.180.000. — fr. - 10 jaar - aankoop houten meubilair verpleegtehuis
 - b) Voor het Gemeentebestuur :
 - 907.000. — fr. - 5 jaar - aankoop van genormaliseerd materiaal voor de brandweer.
- ★ Vaststelling van het bestek met voorwaarden en keuze van de gunningswijze aangaande de levering van een bedrijfsklare personenwagen voor de politie alsmede van een huisvuilwagen voorzien van een bovenbouw met perssysteem.
- ★ Voorstel aan de heer Provinciegouverneur om overeenkomstig art. 128 van de Gemeentewet de politie Edegem ertoe te machtigen indien nodig hun administratieve en gerechtelijke functies eveneens uit te oefenen :
 - a) in de aangrenzende gemeenten Aartselaar, Antwerpen (fusiegemeente), Hove, Kontich en Mortsel;
 - b) in de niet-aangrenzende gemeenten Boechout, Boom, Borsbeek, Duffel, Hemiksem, Lier, Lint, Mechelen, Niel, Ranst, Rumst, Schelle, Schoten, Wijnegem, Willebroek, Wommelgem en Zwijndrecht.

De politiekorpsen van voormelde gemeenten worden wederkerig gemachtigd om op Edegems grondgebied op te treden.
- ★ Akkoordverklaring met het aanbouwen van een warmterekuperatie-installatie aan de verbrandingsovens van de I.H.K., alsmede het plaatsen van twee elektrofielers. In de gemeentebegrotingen 1983 & 1984 zal hiertoe telkens 1.938.000. — fr. worden voorzien.
- ★ Uitbrengen van gunstig advies inzake de beslissing van de Provinciegouverneur waarbij het aandeel van o.m. de gewestelijke groepscentra voor brandbestrijding en de bijdragen van de beschermde gemeenten m.b.t. 1982 werden vastgesteld; het aandeel ten voordele van het "Z"-centrum Edegem bedraagt : 2.816.022, — fr.
- ★ Vragen van Koninklijke machtiging voor de 4e herziening van het B.P.A. nr. 1 - Mussenburg.
- ★ Goedkeuring van de tekst van de overeenkomst met Adingha, waarbij de uitbating van het "Fortteater", gelegen in loods 44 op Fort V, wordt toevertrouwd aan deze toneelkring alsmede van het reglement betreffende de terbeschikkingstelling van het Fortteater aan kandidaat-gebruikers; het Kollege van Burgemeester en Schepenen wordt gemachtigd voormelde overeenkomst met Adingha af te sluiten en alle aanvragen tot gebruik van het Fortteater te behandelen.
- ★ Vaststelling van het bestek met voorwaarden en keuze van de gunningswijze aangaande :

Prijstraming,
B.T.W. incl.

- Aankoop van 10 boekenrekken, 34 stoelen en 11 tafels voor de Gemeentelijke Openbare Bibliotheek, Hovestraat 55 688.377. — fr.
- Herstellings- en vervangingswerken gemeentelijk zwembad :
 - lot I : filter- en ontsmettingsinstallatie 994.500. — fr.
 - lot II : verwarming 843.570. — fr.
- Aanleg van nutsleidingen en parking aan de Sportakkommodatie Edegem-West 945.470. — fr.
- Schilderwerken aan verlichtingspalen 343.910. — fr.
- Schilderwerken aan het houten schrijnwerk van het Tentoonstellingshuis Hellemans 243.427. — fr.
- Schilderwerken aan het buitenschrijnwerk van de gemeentelijke sporthal 195.741. — fr.
- Aankoop van een tweedehandse transportabele luchtkompressor 149.940. — fr.

MILIEUHINDER

★ Een veel voorkomende vorm van milieuhinder is lawaai. Met de zomer voor de deur denken wij hier vooral aan lawaai veroorzaakt door grasmachines aangedreven door ontplofingsmotor en lawaai afkomstig van draagbare radio's.

Wat enerzijds het gebruik van grasmachines betreft, herinneren wij aan de bepaling van het algemeen politiereglement, waarbij het gebruik van grasmachines met motor, waarvan het geluid storend werkt, verboden wordt op zon- en feestdagen.

Analoog hiermee: machines met gierende elektro-motor, zoals cirkelzagen, boormachines e.d.

Anderzijds herinneren wij U eraan dat de bureu uw muziek en de appreciatie daarvan niet hoeven te delen. Bijvoorbeeld bij mooi weder moet iedereen de gelegenheid hebben om rustig van zijn tuintje te kunnen genieten, zonder storende geluiden afkomstig van radio's) van de bureu. Beperk daarom het geluidsvolume van uw radio's) opdat dit slechts hoorbaar zou zijn in de eigen woonzone (huis/tuin).

★ Op herhaald aandringen van vele medeburgers, doen wij nogmaals een beroep op de eigenaars van honden : hou in de straten en recreatiegebieden uw diertje aan de leiband en zorg ervoor dat uw diertje behoeften doet in de goot tussen de bordsteentjes en de rijbaan.

Op het glacis van Fort V is er een grote hondenweide afgebaand, waarop de honden vrij kunnen lopen; buiten deze zone dienen de honden aan de leiband gehouden.

★ De bromfietsen en motorvoertuigen moeten voldoen aan de voorgeschreven normen op gebied van geluid, sterkte en samenstelling van de afvoergassen.

Vanzelfsprekend houden deze voertuigen zich aan de door de wegcode voorgeschreven snelheid van 60 km per uur in de woongebieden, met zelfopgelegde beperking van deze snelheid in de woonstraten, waar de aanwezigheid van kinderen, bejaarden en rustig wonende burgers kan verwacht worden.

Laat, vooral in de komende lente- en zomertijd, onze aandacht gaan naar de veiligheid en rust in onze woonwijken, zodat in een "kindvijandige" periode van onze geschiedenis onze Edegemse gemeenschap bewijst dat gezinnen met kinderen zich hier nog veilig en thuis kunnen voelen en hier gewenst zijn.

ONTVANG DE AGENDA VAN DE GEMEENTERAAD BIJ U THUIS

Om onze burgers beter te informeren over de werking van de Edegemse Gemeenteraad werd tijdens de gemeenteraadszitting van 10 maart 1983 de invoering van een abonnement op de agenda van de gemeenteraad goedgekeurd. Hierdoor zal elke inwoner of elke Edegemse vereniging die erom verzoekt worden ingelicht over plaats dag en uur, alsmede de te behandelen punten van de gemeenteraad. Wij hopen dat zij die interesse hebben om de werking van de Edegemse Gemeenteraad van nabij te volgen hierdoor beter aan hun trekken zullen komen.

Reglement inzake de abonnementen op de agenda's van de gemeenteraad :

1. Elke inwoner van de gemeente Edegem en elke Edegemse vereniging kan zich abonneren op de agenda van de Gemeenteraad.
De agenda, zoals opgesteld door het Kollege van Burgemeester en Schepenen, wordt verzonden op dezelfde dag waarop deze aan de raadsleden wordt betekend.
2. Het abonnement wordt schriftelijk aangevraagd bij de gemeentesekretaris.
3. De prijs van het abonnement mag niet meer bedragen dan de kostprijs van de dienstverlening en wordt jaarlijks door de Gemeenteraad vastgesteld.
Van het abonnement dat aanvang neemt in de loop van het jaar wordt de prijs evenredig verminderd.
4. De betaling gebeurt door storting op rek. nr. 000-0009054-33 of kontant bij de gemeenteontvanger.
5. De prijs van het abonnement bedraagt voor het jaar 1983 : 100 fr.
Elke door de Gemeenteraad erkende adviesraad ontvangt kosteloos een exemplaar van de agenda.
Deze wordt ter beschikking gesteld van de voorzitter of sekretaris.
6. Het Kollege van Burgemeester en Schepenen wordt belast met de uitvoering van dit besluit.

RAADGEVENDE KOMMISSIE VOOR HET WEGVERKEER GROEP ANTWERPEN

Uit het verslag van de vergadering van vrijdag 11 maart 1983 vernemen we dat de heer Jan van den Kerkhof, onze Burgemeester, werd verkozen tot voorzitter van deze commissie.
Deze belangrijke commissie bezorgt advies aan de Minister van Verkeerswezen en de gemeenten over alle verkeersbeslissingen in de Antwerpse regio.

MENEERKE VAN BUIZEGEM

Door het Komitee "Meneerke van Buizegem" wordt, onder auspiciën van het Gemeentebestuur van Edegem, op zaterdag 30 april 1983 het jaarlijks Folkloristisch Feest "Meneerke van Buizegem" ingericht.

Het programma omvat :

- 18.30 uur : Stoet van de dreef Hof ter Linden in de Drie Eikenstraat naar het gemeentelijk viswater Romeinse Put.
- 20.15 uur : Optredens van de deelnemende verenigingen
+
Vonnis en terechtstelling van Meneerke van Buizegem
+
Animatie door Jos Evenepoel
Kampvuur
Verkoop van beulingen met appelmoes

De deelnemende verenigingen zijn: Kring voor Heemkunde Edegem, V.V.K.B. "Tijl en Nele" Hove en V.V.K.B. "die Schaere" Edegem, Koninklijke Handboogilde Sint-Sebastiaan, L.R.V. De Strijders, de Blauwvoetvondels, Socialistische Turnkring Olympia, K.S.A. Onze-Lieve-Vrouw Edegem, e.a.
Wij rekenen op een overweldigende opkomst.
Komt U ook ?

ABONNEMENT AGENDA GEMEENTERAAD

Ondergetekende,
wonende te straat nr.

*wenst zich te abonneren op de agenda van de gemeenteraad.
Hiertoe stort ik onmiddellijk 75 fr. op rekening 000-0009054-33 van het Gemeentebestuur van Edegem (voor periode 1/4 - 31/12)*

Indien wordt opgetreden voor een vereniging :

naam van de vereniging :

handtekening,

KULTUUR

TENTOONSTELLINGSKALENDER

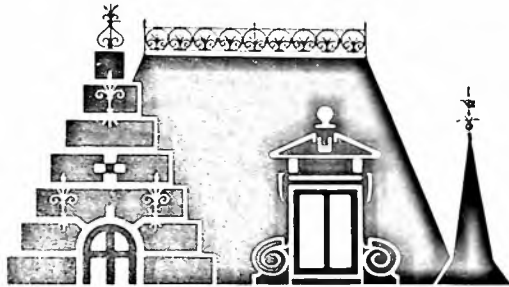

Huis Hellemans

Strijdersstraat 14
2520 edegem

9 april tot 1 mei 1983

Regnier Angelet
olieverfschilderijen en tekeningen

7 mei tot 5 juni 1983

Zesde Opendeurtentoonstelling

Huis Hellemans is gratis toegankelijk

- op zaterdag en zondag van 10 tot 12.30 en van 14 tot 18 uur
- op woensdag van 14 tot 17 uur
- op vrijdag van 14 tot 16 uur

Een bezoek loont zeker de moeite.

GEMEENTELIJKE OPENBARE BIBLIOTEEK GEMEENTELIJKE OPENBARE DISKOTEEK OPENDEURDAGEN 7 - 8 MEI 1983

De erkende P.O.B. Edegem heeft op 28 maart 1983 zijn deuren geopend in de Hovestraat 55. Na een gespannen verhuisoperatie kwam alles in gereedheid om de eerste stroom bezoekers te ontvangen. Tijdens de eerste drie uitleenzittingen werden reeds 70 nieuwe inschrijvingen genoteerd en konden we meer dan 650 ontleners tellen. De P.O.B. Edegem die jaarlijks meer dan 2.600 nieuwe boeken aankoopt is nu in de mogelijkheid om haar kollektie van om en bij de 20.000 titels aan te bieden in de ruime lokalen en op functionele boekenrekken. Het boekenbezit bestrijkt werkelijk alle gebieden van het geschreven woord. Van prachtige prentenboeken voor de allerkleinsten via eerste leesboekjes tot waardevolle kinderlektuur voor de jeugd. Ontspanningsromans, nederlandse auteurs en een meer dan ruim aanbod uit de buitenlandse literaire waarden, evenals een behoorlijke kollektie frans- en engelstalige boeken voor de romanlezer. Voor hen die meer interesse opbrengen voor het non-fiktioneel is er keuze uit titels die handelen over alle takken van de wetenschappen plus een ruime leeszaal waar meer dan 80 tijdschrifttitels en honderden naslagwerken over literatuur, kunst, taal, wetgeving en techniek kunnen geraadpleegd worden.

Een schat aan informatie en ontspanning staat ter beschikking van de Edegemse bevolking. De inschrijving kost 100 F per jaar, is gratis voor de jeugd onder de 14 jaar, je mag 5 boeken per keer ontlenen en die kan je gratis 3 weken houden. In deze periode van veel vrije tijd en ver-

snelde veranderingen in de maatschappij is de openbare bibliotheek zeker een nuttig en waardevol instrument tot de zelfontplooiing en blijvende vorming van de mens.

De diskoteek beschikt nu over een fonds van meer dan 4.000 grammofoonplaten. Alle muziekgenres zijn erin vertegenwoordigd: klassiek, jazz, volksmuziek, kleinkunst, pop, amusements- en filmmuziek. Maar evenzeer vindt U er kinderliedjes, sprookjes en verhaaltjes voor de allerkleinsten. En de leergierigen kunnen wellicht hun gading vinden in de documentaire, taal- en literaire grammofoonplaten.

Vanaf dinsdag 19 april 1983 kunt U terecht op ons nieuw adres, Hovestraat 55, ingang Lentelei (naast G.O.B.), op dinsdag- en donderdagavond van 18.30 tot 21.00 uur. Het diskoteekpersoneel zal U er graag verwelkomen (komt U voor de allereerste keer of sloeg U een jaartje over, gelieve dan wel uw toonkop ter controle mee te brengen).

Om dit alles nog eens extra te benadrukken houden de openbare bibliotheek en diskoteek van Edegem, die samen in hetzelfde gebouw gehuisvest zijn, opendeurdagen op zaterdag 7 en zondag 8 mei 1983, respectievelijk van 12 - 18 en van 10 - 18 uur. Iedereen kan dan vrij in en uit om te kunnen kennismaken met de gemeentelijke bibliotheek en diskoteek.

Nu noteren, niet vergeten en vooral komen kijken: opendeurdagen G.O.B. en G.O.D. Edegem - 7 en 8 mei 1983.

KULTUUR



3x3

EDEGEMSE KONCERTEN IN DE SINT-ANTONIUSKERK

1

33-TOERENKONCERTEN

op woensdag telkens om 20.15 uur.

1. 18 mei 1983 : Muziek-kroniek, met D. Logghe.
 2. 21 september 1983 : Programmamuziek, met D. Logghe.
 3. 16 november 1983 : Jazz en blues, met Al De Boeck.
- Kaarten zijn te verkrijgen aan de ingang van de kerk.
Toegang : 33 fr.

2

GEZINSAPERITIEFKONCERTEN

op zondag telkens om 11 uur.

1. 27 februari 1983 : Trombonekwartet.
2. 27 maart 1983 : Klarinettenkwartet.
3. 24 april 1983 : Koperkwartet met Jos Loffens en Romeo Balamiento, trompet - Koen Thys, hoorn - Marc Lamoen en Luc De Vleeschouwer, trombone en Bart Offeciens, gitaar - Gaston Vleminckx, saxofoon - Carlo Mertens, trombone - Carla Van Effeltaire, piano.

Kaarten zijn te verkrijgen in het Administratief Centrum, Kontichstraat 19, gelijkvloers - onthaal (tel.: 457.78.43) of na de kantooruren bij dhr. A. Vleminckx, Mr. R. Goossensstraat 17 (tel.: 457.48.01) of op de dag van de uitvoering aan de ingang van de kerk.

Toegang : - persoonskaarten : 75 fr.
- gezinskaarten : 250 fr.

3

ZATERDAGAVONDKONCERTEN

op zaterdag telkens om 20.15 uur.

1. 29 januari 1983 : "Audite Nova".
2. 7 mei 1983 : Kamerkoperkwintet Theo Mertens.
3. oktober 1983 : Jos Van Immerseel - klavecimbel en orgel.

Kaarten zijn te verkrijgen op de hogergenoemde adressen.

Toegang : - genummerde kaarten : 200 fr.
- +3-pas en jongeren onder 16 jaar : 100 fr.
- niet-genummerde kaarten : 100 fr.

**GEVONDEN EN VERLOREN
VOORWERPEN**

Tijdens de maanden februari en maart werden de volgende voorwerpen gevonden te Edegem :

- een wit gouden armband
- een lichtbruin etui met damesbril
- een sleutel van een bankkluis
- drie handschoenen en één sjaal
- lederen dameshandtas

Voor meer inlichtingen betreffende deze gevonden voorwerpen gelieve U kontakt op te nemen met de dienst "Verloren en gevonden voorwerpen", Politiekommissariaat van Edegem, Kontichstraat 17, 2520 Edegem (1e verdieping-bureel 16) of telefonisch op het nummer 03/457.78.50 - toestel 245 en dit elke maandag en donderdag van 9.00 tot 12.00 uur.

**HET GEMEENTELIJK
INSTRUKTIEBAD "FRANK
JESPERS",
VRIJWILLIGERSSTRAAT
EDEGEM**

Tijdens de Paasvakantie kon de Edegemse jeugd zwemmen aan een speciaal verminderd tarief van 15 fr. Velen hebben van deze gelegenheid gebruik gemaakt. Ook de zwemanimationmiddagen op dinsdag en donderdag 15 en 17/4 kenden een groot sukses.

Het zwembad is niet groot, het is werkelijk een "instructiebad" dat prima geschikt is om te leren zwemmen. De schrik voor het water wordt hier veel vlugger en gemakkelijker overwonnen, zowel door klein als groot, omdat men zich veiliger voelt dan in een groot olympisch bad.

Daar komt nog bij dat de lessen worden gegeven door zeer onderlegd en geschoold personeel dat U op een minimum van tijd vertrouwd maakt met diverse zwemtechnieken, en u kunt lessen nemen zowel individueel als in groep.

Voor alle inlichtingen, bel nummer 457.03.54.

**REKREATIEGEBIED ROMEINSE
PUT (BUIZEGEM)**

Wind en regen hebben de lente aangekondigd. De natuur herleeft.

Dat is niet enkel op Fort V, Meihof en de andere gemeentelijke parken te zien, maar ook op de Romeinse Put, het gemeentelijk recreatiegebied van ± 8 ha groot aan de grens met Kontich. Een heerlijk groen wandelgebied met midden in die natuuroase van Buizegem een visvijver met chalet, waar ook Edegemse vissers zich sportief komen uitleven.

Vaak stelt men nog vast dat Edegemnaars en zelfs inwoners van Buizegem dit recreatiegebied niet kennen. Kom er eens wandelen, van de rust genieten op een bank of een pintje drinken in het chalet "t loze vissertje". Zo leer je weer een stukje natuur van Edegem kennen.

**SPORTHAL "DEN WILLECOM",
TERELSTSTRAAT 2 TE EDEGEM**

Een druk sportjaar loopt stilaan ten einde. Maar vele creatieve verenigingen blijven heel het jaar actief en maken gretig gebruik van de geboden mogelijkheden en accommodaties.

Tijdens de Paasvakantie is onze jeugd tot 12 jaar weer sportief aan 't werk geweest in de sporthal en kon de overvloedige energie kwijt met sport en spel. Het is een jaarlijks terugkerende mogelijkheid geworden voor de jeugd die er dankbaar gebruik van maakt.

Op zaterdag 7/5 en zondag 8/5 a.s. richt de v.z.w. Sport- en Recreatiecentra voor de tweede maal een zaalvoetbaltoernooi in met als inzet de wisselbeker "Burgemeester van den Kerkhof".

Iedere ploeg die wil meedoen dient te bestaan uit minimum 8 en maximum 12 spelers waarvan minimum 3/4 in Edegem wonend.

Wij verwachten dan ook de ploegen uit de jeugdverenigingen, gezinsploegen, sportclubs, scholen e.a.

De 16 eerst ingeschreven ploegen mogen deelnemen. Zo spoedig mogelijk inschrijven ! Alle inlichtingen en formulieren zijn verkrijgbaar in de sporthal "den Willecom", tel. 457.46.62.

De kosten van deelneming aan het toernooi belopen slechts 600 fr. per ploeg en dienen om organisatiekosten, verzekeringen en scheidsrechterskosten te dekken.

Wij hopen U op dit toernooi te mogen begroeten, hetzij als speler, hetzij als toeschouwer.

Verder komen er nu in de week verschillende uren vrij daar de competities afgelopen zijn zodat er plaats is voor allerlei sporten. Ook op zaterdag en zondag bestaat nu de mogelijkheid om toernooien, wedstrijden en andere sportieve ontspanningsmogelijkheden in te richten. Tafeltennis, tennis, badminton, volleybal, zaalvoetbal, korfbal, enz... enz..., het kan allemaal.

Ook voor de afhuringen voor seizoen '83-'84, voor groepsporten (basket, volley, enz...) dienen nu de aanvragen binnengestuurd te worden.

Inlichtingen worden U zeer bereidwillig gegeven op het nr. 457.46.62.

REGIE DER POSTERIEN

De Regie der Posterijen verzocht ons onderstaande slogans te willen publiceren :

- ★ Ook tijdens uw verlof ontvangt U briefwisseling. Heeft U reeds gedacht aan de bewaring of de voortzending ervan ?
- ★ Genormalizeerde zendingen, zoveel goedkoper. Vraag inlichtingen op uw postkantoor.

Een brokje sociale geschiedenis. Edegem spaart, anno 1864-1873

In onze "Geschiedenis van Edegem" hebben we vanzelfsprekend ook aandacht besteed aan de sociale verwezenlijkingen en aan de "spaarmaatschappijen" waarvan we sporen hadden ontmoet (1). Dergelijke spaarkassen hadden we echter bij ons voorbereidend archiefwerk niet aangetroffen vóór de 20ste eeuw, en 1901 leek toen wel de beginperiode van het "sociale sparen" te zijn geweest. Tot we, dank zij het systematische uitpluizen van de Antwerpse kranten, een Edegemse spaarmaatschappij mochten ontdekken, waarvan de stichting in 1864 lag. De toenmalige gemeenteonderwijzer, **Gommarus-Augustinus van Ael**, die van 1855 tot 1877 (2) aan het hoofd van onze gemeenteschool stond, blijkt de stichter van deze voor het platteland wel erg vroege realisatie geweest te zijn.

Niet in het stichtingsjaar 1864 maar pas 9 jaar later, in april 1873, bij de tweede verdeling van kapitaal en interesten onder de aandeelhouders-spaarders, vernemen we in een flash-back enkele gegevens over het leven en de werking van die maatschappij en treden er enkele namen van "notabelen" naar voren, die hun stempel op de 9-jarige bestaansperiode van de spaarvereniging hebben gedrukt.

Dat 1864 het oprichtingsjaar is geweest, is wel geen toeval te noemen: het was de periode van de bouw van de fortengordel rond Antwerpen, toen ca. 1200 arbeiders in de Edegemse steenbakkerij en aan de graaf- en metselwerken van de verschillende forten waren ingezet (3). Maar niet alleen aan het aankweken van spaarzin bij deze arbeidersbevolking hadden de stichters gedacht: ook de talrijke "dienstboden" die in het toen nog erg agrarische Edegem bij de landbouwers werkzaam waren, moesten de geest van spaarzaamheid leren kennen.

Het verslag van de heuglijke 2de "verdeling", dat door secretaris-lokaalhouder **P.J. Gysels** werd opgesteld en dat door de redactie van het "Handelsblad" als een brief uit Edegem werd opgenomen (4), belicht op duidelijke wijze de werking en geschiedenis van de spaarkas. Verplaatsen we ons in de geest naar de tijd van toen, bij de lectuur van dit ingezonden stuk.

Edegem, 28 april 1873.

Mijnheer de Opsteller,

Gisteren ten 1 uur namiddag, heeft de 2e deeling plaats gehad der gelden van de spaarkas, gevestigd bij **M.P.J. Gysels** (5). Deze maatschappij, met toelating der gemeente-overheid ingericht, heeft thans negen volle jaren bestaan. Dezelve bestaat uit 172 aktiën, voor elke aktie betaalde men maandelijks 5 fr. Voor deze spaargelden zijn intrest- en premiegevende loten aangekocht geweest. Het geheel bedrag der inleggeden van 4 jaren beliep de ronde som van 41.280 fr; de intresten, boeten en andere winsten bedroegen fr. 5212,73, zijnde eene zware winst van 30,30 fr., of 270,30 fr. geheel bedrag per aktie.

Het was een waar genoegen te zien, wat geluk, welke vol-doening op het gelaat dier spaarzame lieden doorstraalde, bij het ontvangen hunner rijke kapitalen. Te grooter was het genoegen van het bestuur, vernemende hoe ieder deelgenoot den overleg maakte, zijn kapitaal ten nutte te zullen maken: Deze zal voor zijn aandeel intrest gevende loten, geene eene koe, eene kar aankopen; een ander, een knecht of eene meid, die welke voornemens zijn het huwelijk aan te gaan, zullen zich meubelen en kleederen aanschaffen; in een woord, al de deelgenooten achten zich voldaan en gelukkig aan deze maatschappij deelgenomen en de kunst van het sparen geleerd te hebben.

Na de deeling hebben een zestigtal der meestgegoede deelgenooten, met het bestuur aan een zuinig noenmaal deel genomen. Onder den maaltijd werd eene redevoering uitgesproken, waarin spreker met doeltreffende woorden het nut der spaarkas, haar doel en uitwerksel in heldere kleuren afschetste. De redenaar drukte zijn spijt uit over het afsterven van twee bestuursleden: den graaf **Adolf Du Bois-Vilain XIII** (6), eere-, en **Daniel Puttemans** (7), burgemeester, ondervoorzitter der maatschappij.

Te dier gelegenheid werden **MM. Verleyen** om zijne kosteloos bewezene diensten in het koopen der loten, en **P.J. Gysels**, sekretaris-ontvanger, om zijnen iever, werkzaamheid en nauwkeurigheid in het vervullen hunner moeilijke taak, een kostbaar ere-metaal aangeboden. Al de deelgenooten hebben hunnen achtbare voorzitter, **M.C.S. Mast** (8), burgemeester, alhier, en al de bestuursleden, om hunne bedieningen, hertelijk dank gewenscht.

Den tweeden zondag van mei zal er in het oud lokaal, bij **M. Gysels**, eene algemeene vergadering gehouden worden onder het voorzitterschap van den oud-eerepresident **M. Mast**, voornoemd, teneinde de spaarkas herinterichten, een nieuw bestuur te kiezen en de reglements-artikelen te bespreken. Alles doet denken dat het getal aktionarissen, voornamelijk in dienstboden en werklieden, in onze kleine gemeente nog zal aangroeien.

Nimmer zag men nuttigere inrichting in den buiten tot stand komen; daar zy voor doel heeft, den werkman of dienstbode met medewerking der notabelen en overheden, de kunst van sparen te leeren en hen door eigene middelen tegen gebrek te behoeden. Dank aan de gemeente-onderwijzer (2), stichter dezer maatschappij, in onze gemeente. Jammer, dat deze maatschappij na een negenjarig bestaan, nooit eene premie, tenzij eene aan pari, in de trekkingen bekomen heeft. Hoop in de toekomst!

P.J.G.

We kunnen slechts betreuren dat deze brief, in al zijn uitvoerigheid, toch nog een aantal punten onopgelost laat. Zo weten we b.v. niet in welk lokaal de spaarkas haar zetel had en waar dus deze "deling" met "zuinig noenmaal" precies te situeren is. Mogelijk was het de "St.-Sebastiaan" nabij de kerk, aan de Drie Eikenstraat, maar de zaak wordt er niet klaarder op als de vergadering van de maand mei 1873 dan weer in het "oud lokaal" bij **Gysels** aangekondigd wordt. Een punt dat ook duister blijft is dat van de tafelspeech: wie voerde daar het woord? En al even duister blijft de vraag wat er van de herinrichting van deze spaarkas is terecht gekomen en hoelang ze is blijven functioneren.

Net zoals de briefschrijver uit 1873 er zijn spijt over uitdrukte dat alle loten slechts "a pari" waren uitgekomen, kunnen wij het betreuren dat we slechts over deze éne brief als gegeven beschikken. Het is ook voor de historicus maar een "zuinig noenmaal", maar wie weet of we ooit nog eens het grote lot winnen door het ontdekken van verdere gegevens over deze 19e-eeuwse Edegemse spaarkas.

Prof. Dr. R. van Passen

(1) R. VAN PASSEN, Geschiedenis van Edegem. Uitgave Gemeentebestuur, 1974, 969-970.

(2) Gesch. v. Ed., 925.

(3) Gesch. v. Ed., 609-615.

(4) Handelsblad 29-IV-1873, p.3.

(5) **Gysels** was tegelijk herbergier en wagenmaker-timmerman; in deze laatste hoedanigheid vond hij een nieuwe "botermolen" uit (Gesch. v. Ed., 606, 795).

(6) Graaf **Adolf du Bois-Vilain XIII**, de kasteelheer van Ter Linden, was burgemeester van 1860 tot 1868 (Gesch. v. Ed., 609).

(7) **Daniël Puttemans** was burgemeester van 1868 tot 1872 (Gesch. v. Ed., 616).

(8) **Karel Mast** bekleedde het burgemeestersambt tussen 1873 en 1883 (Gesch. v. Ed., 617).



E D E G E M

INLICHTINGSBLAD UITGEGEVEN DOOR HET GEMEENTEBESTUUR
(Verschijnt 10x per jaar)

nr 87 juni 1983

GEMEENTERAAD

Tijdens de raadszitting van 28 april 1983 werden o.m. volgende beslissingen genomen :

- ★ Verzoek aan het Gemeentekrediet van België tot kapitalisatie van de interesten en verdaging van de aflossing van enige leningen die door de gemeente werden aangegaan ter doorlening aan het O.C.M.W.
- ★ Aanvragen van volgende leningen bij het Gemeentekrediet van België :
 - a) 1.200.000 fr. - 20 jaar - verbouwing en inrichting van loods 41 op Fort V;
 - b) 1.100.000 fr. - 20 jaar - aanleggen van een parking en nutsleidingen voor de sportvelden langs de Prins Boudewijnlaan.
- ★ Goedkeuring van de rekening 1982 van de v.z.w. Tentoonstellingshuis Hellemans (batig saldo t.b.v. 130.600 fr.) alsmede aktename van het jaarverslag 1982 en statutenwijziging.
- ★ Goedkeuring van de beslissing d.d. 23.2.1983 van de beheraad van de v.z.w. Sport- en Rekreatiecentra Edegem, houdende vaststelling van de tarieven voor gebruik van de gemeentelijke sporthal m.b.t. het seizoen 1983-1984.
- ★ Aanvulling van de kontrakten afgesloten met Belgica-Edegem Sport, Olve en Voorwaarts inzake gebruik van gemeentelijke sportakkommodaties (regeling inzake de meerwaarde die ontstaat bij uitbouw- of verbeteringswerken uitgevoerd door deze verenigingen).
- ★ Wijziging van het subsidiereglement voor het oprichten van gebouwen, lokalen en elementaire nutsvoorzieningen door jeugdbewegingen - aanduiding van de verenigingen die in 1983 in aanmerking komen voor deze subsidie.
- ★ Machtiging van het College van Burgemeester en Schepenen tot het afsluiten van een onderhandse overeenkomst met ervaren technici voor de herstelling van het orgel van de St.-Antoniuskerk.
- ★ Goedkeuring van het aangepaste ontwerp van ereloo-overeenkomst in verband met het opmaken van het ontwerp voor de wegenis- en rioleringswerken Fort V-sstraat.
- ★ Vaststelling van de kontraktuele voorwaarden en het ereloo voor de ontwerper inzake herstellingswerken aan het gemeentelijk zwembad.

- ★ Vaststelling van de lastvoorwaarden en keuze van de gunningswijze inzake het uitvoeren van herstellingswerken aan de schouwen van het gemeentehuis (raming : 270.000 fr.).
- ★ Aankoop voor openbaar nut van enkele percelen grond in de Fort V-sstraat, met het oog op de uitvoering van wegenis- en rioleringswerken in deze straat.

GEMEENTELIJKE BRANDWEER

Op zaterdag 4 juni ll. werden de nieuwe lokalen van de brandweer overgedragen aan het korps.

Een gedenkplaat werd onthuld door de heer Gouverneur Kinsbergen, in aanwezigheid van de heer Minister Tindemans.



ONTVANGST VAN MGR. VAN DEN BERGHE

Op zondag 29 mei 11. werd Mgr. Van den Berghe door het gemeentebestuur ontvangen op het gemeentehuis. Te dezer gelegenheid werd het Guldenboek ondertekend.

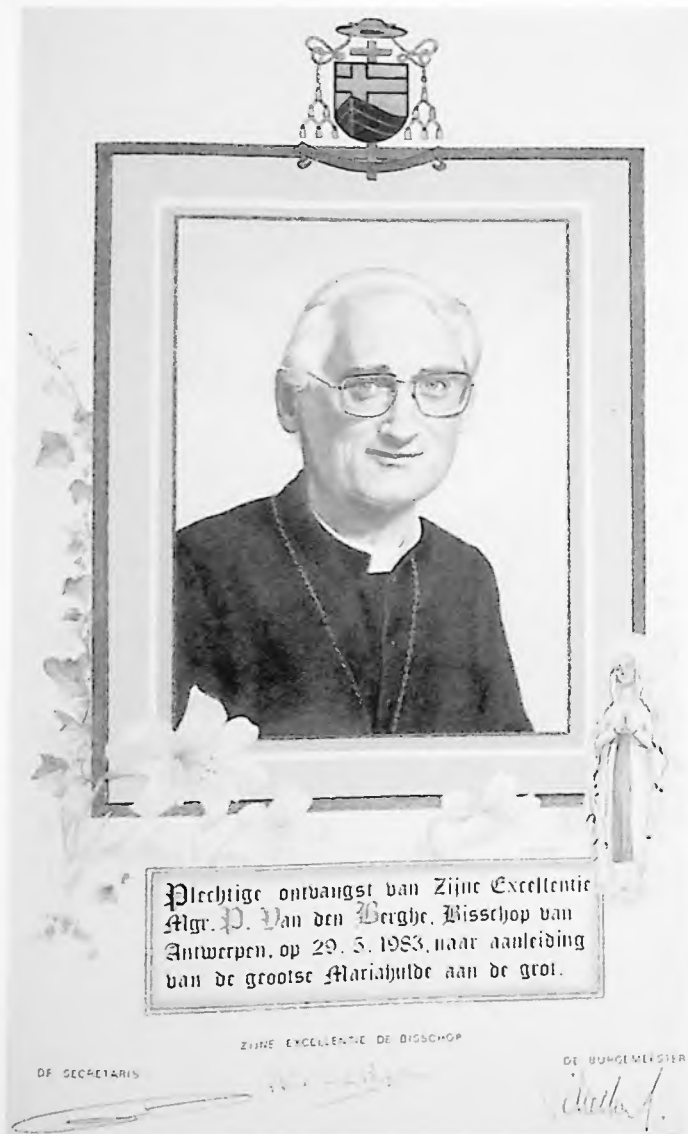

KONTAKT BURGERS - BESTUUR

Tijdens de gemeenteraad van 7 juni heeft de Burgemeester kennis gegeven van het besluit van het Kollege van Burgemeester en Schepenen tot het instellen van een vragenuur voor de bevolking - dat zal plaatshebben in het administratief centrum - als aansluiting op de verscheidene contactavonden die reeds door het Schepenkollege meer wijkgericht werden ingericht.

Daar ook uit de gemeenteraad vragen waren gekomen tot het toestaan van een vragenhalftuur tijdens de raadszittingen, doch zulks voor gevolg zou hebben dat de burgers die vragen wensen te stellen dit op een onmogelijk uur zouden moeten doen en daarenboven de werkzaamheden van de gemeenteraad een objektief en rustig behandelen van de op deze manier aangebrachte problemen onmogelijk maakt, heeft het Kollege van Burgemeester en Schepenen volgende mededeling kenbaar gemaakt :

“Gelet op het verzoek geformuleerd in de laatste Gemeenteraad tot het invoeren van een vragenhalftuurtje na de Gemeenteraad;

Overwegende dat de Raadsleden de gekozen vertegenwoordigers zijn van de bevolking;

Gelet op het recht van initiatief dat van de Raadsleden kan uitgaan;

Overwegende dat spreekuren georganiseerd worden door Burgemeester en Schepenen, waar de inwoners, rechtstreeks hun problemen kunnen kenbaar maken;

Rekening houdend met initiatieven die regelmatig worden genomen om bepaalde wijkproblemen te bespreken met de betrokken inwoners;

Gelet op het bestaan van Cultuur-, Jeugd-, Gezins-, Bejaarden- en Sportraad en het Komitee van Mindervaliden, die eventuele problemen van aangeslotenen verzamelen en kanaliseren;

Overwegende dat in de gemeentelijke infobrochures steeds ombudskaarten werden gevoegd, om de inwoners in staat te stellen eventuele vragen of opmerkingen aan het Bestuur kenbaar te maken;

Gelet op de kontakten met verenigingen en komitees allerhande;

BESLUIT :

Geen vragenhalftuurtje in te lassen na de Gemeenteraad.”

Kontakt Burgers - Bestuur

“Daar het echter de bedoeling is van het Schepenkollege, om een nog meer gestructureerde informatiemogelijkheid te scheppen, is er besloten een vragenuur voor de bevolking in te richten. Dit zal plaatshebben om de twee maanden, op de tweede woensdag van de maand, van 19 tot 20 uur, in de raadszaal van het administratief centrum.

Voor 1983 betreft het de maanden september en november. Voor 1984 worden de volgende maanden aangeduid : januari, maart, mei, juni, september en november. De data worden bekendgemaakt via het gemeentelijk infoblad. De burgers die vragen wensen te stellen, kunnen dit schriftelijk doen, en wel ten laatste de woensdag, de week voor de hearingdag (eerste woensdag). De antwoorden zullen dan gegeven worden op de hearing, door het Schepenkollege, dat, voor zover nodig, zal vergezeld zijn door bevoegde ambtenaren.”

Hieruit volgt dat voor dit jaar de **vragenuren** doorgaan :

- op woensdag 14 september (van 19 tot 20 uur) vragen binnen op 7 september
- op woensdag 9 november (van 19 tot 20 uur) vragen binnen op 2 november.

BELANGRIJK :

De vragen mogen geen privaat karakter hebben.

Vragen met privaat karakter worden best besproken met de betrokken Schepenen of met de Burgemeester.

IVEKA

De Gemengde Interkommunale voor Elektriciteitsbedeling vestigt er de aandacht op dat de heer Van Eester, plaatselijk agent, elke eerste en derde zaterdag van de maand, van 9 tot 11 uur, in de burelen van de gemeentelijke technische dienst, Administratief Gebouw, Kontichstraat 17, 2e verdieping, aanwezig is voor dienstbetoon.

Tijdens de maanden juli en augustus hebben geen zitdagen plaats.

GEMEENTEADMINISTRATIE Zaterdagmorgendienst

De dienstverzekering van de gemeentelijke administratie op zaterdagmorgen wordt, naar jaarlijkse gewoonte, onderbroken tijdens de maanden juli en augustus.

GEMEENTELIJKE OPENBARE BIBLIOTEEK

De Gemeentelijke Openbare Bibliotheek zal wegens jaarlijkse vakantie gesloten zijn van 18 tot en met 31 juli.

Bibliotheek!

HUWELIJSJUBILEA

De Burgemeester en Schepenen bezochten onderstaande jubilarissen, feliciteerden hen namens Zijne Majesteit de Koning en het gemeentebestuur en overhandigden hen een gemeentelijk geschenk :

Gouden bruiloft

	Huwelijk
— Vanmechelen Lucien - Guisset Lucie Smolders Blockstraat 1	14.4.1933
— Vogels Joannes - Lockfeer Gerarda Terelststraat 255	22.4.1933
— Hofmans Jozef - Sanders Joanna D'Heldtlaan 2	6.5.1933
— Hertsens Frans - Nijs Maria Fort V-straat 10	16.5.1933

Familieleden van toekomstige jubilarissen worden verzocht het gemeentebestuur, dienst sekretariaat, ongeveer een maand vóór de viering in te lichten.

INTERKOMMUNALEN VOOR ELEKTRICITEIT, GAS, TELEVISIEDISTRIBUTIE, WATER

1. Adressen en telefoonnummers

- ★ ELEKTRICITEIT
IVEKA (Gemengde interkommunale : gemeenten Provincie - EBES-INTERCOM)
 - Mechelsesteenweg 271, 2000 Antwerpen
tel. 230.78.00
 - Plaatselijk kantoor :
Sint-Jansplaats 8, 2550 Kontich
tel. 457.09.76
 - Wachtdienst na kantooruren :
tel. 231.43.99
- ★ I.G.A.O. GAS
 - Meir 58, 2000 Antwerpen
tel. 231.38.90
 - Plaatselijk kantoor :
Antwerpsestraat 57, 2510 Mortsel
tel. 449.99.43
 - Herstellen van gaslekken en nazicht :
tel. 236.18.10
- ★ TELEVISIEDISTRIBUTIE
Interteve
 - zelfde adressen en telefoonnummers
als onder IVEKA
- ★ WATER
Antwerpse Waterwerken
 - Mechelsesteenweg 64, 2000 Antwerpen
tel. 238.78.30

2. Afgevaardigden van het gemeentebestuur in voormelde interkommunalen

- ★ IVEKA (in opvolging Internete)
 - afgevaardigde op de algemene vergaderingen :
W. In't Ven, Gemeenteraadslid
 - beheerder-voorzitter :
J. van den Kerkhof, Burgemeester
- ★ I.G.A.O.
 - afgevaardigde op de algemene vergaderingen :
G. Schatteman - Van Simaëys, Gemeenteraadslid
 - afgevaardigde in de kontaktkommissie :
K. Snyders, Gemeenteraadslid
- ★ INTERTEVE
 - afgevaardigde op de algemene vergaderingen :
A. Rosiers, Oud-gemeenteraadslid
 - beheerder : M. Van Noten, Gemeentesekretaris
 - kommissaris : R. Caluwé - Vandael,
Gemeenteraadslid
- ★ A.W.W.
 - afgevaardigde op de algemene vergaderingen :
J. Pszeniczko, Gemeenteraadslid
 - kommissaris : D. De Ridder, Gemeenteraadslid

Er is zeker geen gebrek aan vrije schoolkeuze in Edegem. Elke school draagt een eigen stempel en heeft een eigen gelaat.

Naast de andere onderwijsinstellingen in onze gemeente wilden wij ons graag aan U voorstellen door middel van dit artikel.

Misschien laat het U toe te vergelijken.

Wij blijven graag bereid tot meer inlichtingen; die zijn voor U geheel vrijblijvend.

Komt u gerust eens kijken of eens praten.

U bent nu en in de toekomst altijd welkom.

GEMEENTELIJKE SCHOOL

ANDREAS VESALIUS

KONTICHSTRAAT 21
2520 EDEGEM

School aangesloten bij het Vernieuwd Lager Onderwijs.

Voor meisjes en jongens

1ste tot en met 6de leerjaar

**Het onderwijs is kosteloos,
evenals de vermelde diensten.**

Begin van het schooljaar

1 september 9.30 u. tot 11.15 u.
namiddag vrij

Inlichtingen en inschrijving van nieuwe leerlingen

op de werkdagen van 1 tot 15 juli
van 15 tot 31 augustus

telkens
10.00 u. - 12.00 u.
13.30 u. - 17.00 u.
18.30 u. - 21.00 u.

of op afspraak, tel. 457.56.76

Schepen voor onderwijs

L. Aerts-Lietaer
Cronckenroystraat 24
tel. 449.65.08

Schoolhoofd

J. Coninx
F. Geversstraat 51
tel. 457.47.00

- op peil
 - hoge eisen op leerstofgebied
- nadruk op algemene vorming, denken, attitudes
- goede voorbereiding voor elke vorm van secundair onderwijs
 - rijk voorzien van didactisch materiaal, leerboeken, schoolgerei
 - elke kwaliteit wordt gewaardeerd
 - gelijke aandacht voor alle kinderen : knappe leerlingen en minder vlugge kunnen werken op hun niveau
 - het kind bekleedt een centrale plaats
 - relaties met leerkrachten op logische basis en gesteund op GEZAG
- familiale sfeer waar kinderen zich thuis voelen en zichzelf mogen zijn
- open geest, waarin elk kind volwaardig tot ontplooiing kan komen
 - opvoeding met respect voor de mens in het kind, met doorgeven van waarden, doelbewust en met grote toewijding
 - sociaal, levendig, creatief
 - intense ouderwerking door OUDERVERENIGING
 - veel gelegenheid tot sport door SPORTCLUB AVE
- geen eksenamen maar bestendige evaluatie
 - naast puntenrapport ook observatierapport in de eerste graad VORDERINGSRAPPORT
- Franse les fakultatief in derde graad met niveaugroepen
 - geleide avondstudie
 - voor- en nabewaking
 - TAAKKLAS en inhaallessen
- middagtoezicht, kinderen mogen na eten in de eetzaal blijven
 - schoolbus
 - gemeentelijke logopediste
 - openluchtclassen en schoolreizen
 - vrije keuze godsdiensten en zedenleer
- gelijke prijzen en beloningen voor elk kind
 - veelvuldig ouderkontakt
 - bijzondere leerkracht lichamelijke opvoeding en handwerk



EEN

DEGELIJKE

EIGENTIJDSE

OPEN

KINDVRIENDELIJKE

SCHOOL



Ontwikkelings- samenwerking Projekt Kigembe

- I. Terwijl de nieuwe gemeentebesturen in ons land stilaan hun inwerkingsperiode beëindigen, heeft de werkgroep Ontwikkelingssamenwerking inmiddels niet stilgezeten. Inderdaad, na de officiële overgave van de check van 750.000,- fr. aan de Ambassadeur van Rwanda, tijdens de plechtigheid van 11 november 1982, werd op hoog niveau tussen N.C.O.S., A.B.O.S., Rwandese Binnenlandse Zaken en Edegem de kontrakten voorbereid om de projektuitvoering (waterbedeling, tewerkstelling) waar te kunnen maken.
1. In januari ontvingen wij :
 - kontrakt tussen gemeente Kigembe en Ndutiye Tharcisse, voor het doortrekken van de waterleiding tot de strategische punten in het dorp.
 - kontrakt tussen Gemeente Kigembe en de "Association des Menuisiers" - voor de vervaardiging van de schoolbanken.
 2. In mei 1983 ten slotte ontvingen wij het gehandtekd kontrakt tussen gemeenten Edegem en Kigembe, tegengetekend door N.C.O.S. (A.B.O.S.) betreffende de financieringsmodaliteiten en -verbintenissen in verband met de eerste fase projekt Kigembe (3.000.000,- fr.).
 3. Inmiddels schreef de burgemeester van Kigembe Straton Semanyenzi dat het lastenboek voor fase II - Projekt Kigembe werd opgezonden. Het zou ons toekomen einde juni.
 4. Ten slotte kunnen wij medelen dat wij een vriendschapsbezoek mochten ontvangen van :
 - Zijne Excellentie de heer Habanabakize Thomas, Minister van Binnenlandse Zaken van Rwanda, met zijn gevolg;
 - Monseigneur Gahamanyi Jean-Baptiste, Bisschop van Butare, Rwanda.

II. Doe-Akties - Edegem

a) Handelsbeurs april 1983.

Met een gedurfde dubbele stand werden dit jaar de Rwandese artisanale produkten tentoongesteld en verkocht. Dank zij de inzet van enkele leden van onze werkgroep werd een batig saldo van 22.545,- fr. ten bate van Kigembe overgehouden. Vooral de schaakborden, kerststalletjes, poppen en kindersalonnetjes kenden een grote aantrekkingskracht.



b) Rwandees Restaurant

Na het exotisch succes van vorig jaar hernemen wij ook dit jaar het initiatief van het Rwandees Restaurant. Op 4-5 september (Jaarmarktfeesten) naast Huis Hellemans (Terelststraat). Ditmaal zal vooral met voorinschrijving gewerkt worden. Dus aarzel niet om tijdig uw plaatsen te reserveren.



MENU

Aperitief

Drank van de geest der voorvaders

Hoofdschotel : Noambe op zijn Rwandees

- Gemarineerde krokodillenhapjes in palmpittensaus
 - Gebakken apenlekkernij
 - Rwandese groenten
 - Gepelde rijstkorrels

Begeleidende dranken

Primus bier - Spuitwater
Fles wijn "côte de Ventoux"

Koffie : Rwandese koffie

Rwandese Rookwaren :
Groot - Klein



Ibibanza

Igikoma cy'imbuto kilimo ubukare buke

Ibilibwa : Umvambe ugizwe n'ibikulikira

- Inkoko itekeshejwe amamesa
 - Umuceli • Igitoki
 - Isosi ilimo urusenda
 - Imboga z'isombe

Ibinyobwa

Maniyinia - Amazi

Ikawa

Ikawa nyarwanda ya kalisimbi

Itabi

Ibigoma bito n'ibinini



Kigembesupporters, kolonialen, notabelen, kurieuzeneuze-masterdoppen, groeperingen, volwassenen, kinderen, kortom iedereen...

**Allen daarheen...
Eet verstandig
Eet economisch
Eet altruïstisch
Eet Rwandees !**

c) Tweede Sponsortocht Kigembe november 1983

10 X 10 X 10	X 1000
--------------	--------

10 sponsors betalen 10 fr./km om 10 km minimum te gaan voor 1000 deelnemers opbrengst :

1.000.000 B.F.

op 2 uur bijeengewandeld voor Kigembe.
Bespreek uw persoonlijke deelname alvast of laat uw groepering zich reeds voorbereiden voor deze manifestatie met verrassingen en prijzen.

**DOE MEE
VOOR KIGEMBEE !**

Verschillende geïnteresseerden vroegen ons waar zij in de loop van het jaar Rwandese produkten, ten bate van Kigembe kunnen kopen.

U kan hiervoor steeds terecht

a) "Gemeentehuis Edegem"

tel. : 457.78.40

Vragen naar Jan Bos (Bevolking)

Ilse Waterschoot (Telefoniste)

b) "Wereldwinkel"

Heldenstraat 14 - Edegem

Openingsuren :

Dinsdagmorgen op de wekelijkse markt

's zaterdags 10.00 - 12.30 u.

14.30 - 17.00 u. (tot augustus)

**GULDENSPORENVIERING
1983**

11 JULI - 20 UUR
Gemeenteplein - Edegem
 (bij slecht weer Sporthal Den Willecom)

IMAGO TIJL - NEERPELT

Imago Tijn bestaat reeds een kwarteeuw. Meer dan vijftig jongens uit het middelbaar onderwijs brengen een koreografisch spektakel van twee uur, een creatief spel van dans en muziek.

In hun vrije tijd hebben ze onder leiding van hun choreografe Alicia Borghen een eigen stijl verworven.

Een organisatie van de Kulturele Raad onder auspiciën van het Gemeentebestuur van Edegem.

Zitplaatsen F. 20,-

ROMMELMARKT

In een rondschrjven van 25 januari 1979 deelde Minister A. Humblet mee dat per definitie iedere verkoop van voorwerpen op openbare plaatsen een ambulante handel is, waarvoor een vergunning vereist is. De wet voorziet evenwel een mogelijkheid voor de deelnemers aan de Rommelmarkt van onze Jaarmarkteesten 1983 om hun voorwerpen te verkopen zonder in het bezit te zijn van dergelijke vergunning, indien zij slechts één of twee keer per jaar aan dergelijke manifestatie deelnemen. Hiervoor is het vereist dat de deelnemers vooraf inschrijven, vermits een lijst van alle deelnemers vooraf naar het Ministerie dient gestuurd te worden.

**ALLEEN DEELNEMERS,
 DIE VOOR DE GESTELDE DATUM
 INGESCHREVEN ZIJN,
 KUNNEN TOEGELATEN WORDEN
 TOT DE ROMMELMARKT
 OP ZONDAG 4 SEPTEMBER 1983**

Het volledige reglement en inschrijvingsformulieren voor deze Rommelmarkt zijn te verkrijgen bij dhr. A. De Roeck, sekretaris van het Jaarmarktkomitee, Administratief Centrum - 2de verdieping, Kontichtstraat 19 te Edegem.

(Tel. : 03/457.78.43 toestel 213).

Belangstellenden kunnen, mits het insturen van het volledig ingevulde inschrijvingsformulier, inschrijven tot 20 augustus 1983. Later binnengekomen of onvolledige inschrijvingen zijn onontvankelijk.

**GEMEENTELIJKE SPORTHAL
"DEN WILLECOM"**

Sport- en spelinitiatie voor de Edegemse jeugd, tijdens de grote vakantie, in samenwerking met "Stichting Mens en Beweging v.z.w."

Wanneer en voor wie ?

1. Dinsdag 16 augustus, woensdag 17 augustus, donderdag 18 augustus en vrijdag 19 augustus voor alle Edegemse meisjes en jongens tussen 6 en 13 jaar.
2. Maandag 22 augustus, dinsdag 23 augustus, woensdag 24 augustus, donderdag 25 augustus en vrijdag 26 augustus voor alle Edegemse meisjes en jongens tussen 12 en 16 jaar.

Waar ?

In de gemeentelijke sporthal "den Willecom", Terelststraat 2 te Edegem (turnpantoffels verplicht).

Hoe laat ?

Iedere keer van 9u30 tot 11u30 en van 14u00 tot 16u00.

Wat ?

Balspelen, badminton, atletiek, ping-pong, turnen en creatieve spelen.

Deelnemingsprijs

- 1e week : 100 fr., verzekering inbegrepen
 2e week : 125 fr., verzekering inbegrepen

Gelieve onderstaande inschrijvingsstrook mee te brengen

INSCHRIJVINGSTROOK :

Sportdagen tijdens de grote vakantie

Naam en voornaam :

Adres :

Geboortedatum :

mag deelnemen aan de Sport- en Speldagen in de sporthal "den Willecom"

- 1) 1e week : 16 - 17 - 18 - 19 augustus 1983 (*)
 2) 2e week : 22 - 23 - 24 - 25 - 26 augustus 1983 (*)

Datum :

Handtekening vader of moeder :

(*) schrappen wat niet pas a.u.b.

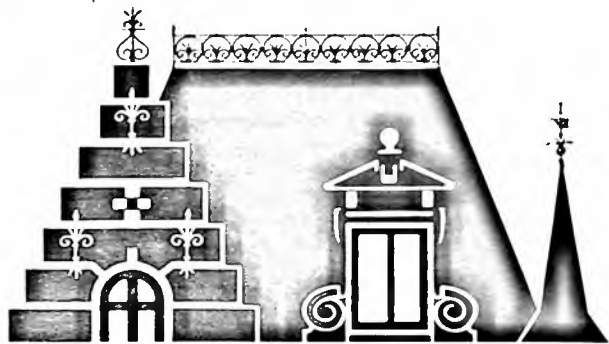

**huis
Hellemans**

Strijdersstraat 14
2520 edegem

TENTOONSTELLING 100 jaar MARIE GEVERS 1883-1983

van 27 augustus tot 6 september 1983

ingericht door de Kring voor Heemkunde Edegem,
naar aanleiding van hun 10-jarig bestaan,
onder auspiciën van het Gemeentebestuur van Edegem.

De tentoonstelling is toegankelijk :

- op maandag, dinsdag en donderdag van 19 tot 21 uur;
- op woensdag en vrijdag van 14 tot 17 uur;
- op zaterdag en zondag van 10 tot 12 en van 14 tot 18 uur.



MARIE GEVERS werd geboren te Edegem op 30 december 1883 en stierf er op 9 maart 1975. Zij maakte haar debuut als dichteres, maar kreeg vooral naam als romanschrijfster. Haar taal is eenvoudig en direkt, subtiel en gevoelig. Haar romans situeren zich vooral te Edegem, maar ook rond de Scheldepolders en de Antwerpse Kempen. Haar personages getuigen van bewogen elementaire hartstochten, maar ontroeren door een innige verbondenheid met de natuur.

Vershillende van haar romans werden in diverse talen vertaald. Marie Gevers behoorde tot de categorie van de Frans-schrijvende Vlamingen. Zelf gaf zij volgende verklaring waarom zij de Franse taal koos voor haar literaire werk :

"De natuur heeft mij altijd in het Vlaams aangesproken, de uitdrukking heb ik in het Frans gezocht. Als iemand begaafd is voor muziek, dan leert hij een instrument bespelen, viool, piano of cello; maar iemand, die zich op viool toelegt, speelt geen piano. Zo is het Frans mijn instrument en een instrument waar ik van hou."

In haar ganse oeuvre speelt het kasteel Mussenburg en omgeving een zeer grote rol. Zowel het wisselen van de seizoenen, als het leven van de landbouwers in de naaste omgeving, komen aan bod. Haar poëzie en romans vertellen ons dan ook een stukje van het Edegems volksleven gedurende de eerste helft van onze twintigste eeuw.

Aan de hand van foto's, tekeningen, schilderijen en een overzicht van haar literaire werk, scheppen wij met deze tentoonstelling een enige gelegenheid om nader kennis te maken met het leven en werk van deze gewezen Edegemse schrijfster.

Al deze gegevens worden ons bereidwillig in bruikleen afgestaan door haar zoon, de heer Paul Willems, Afgevaardigde-Beheerder van het Paleis voor Schone Kunsten te Brussel. Het foto-materiaal is afkomstig uit het archief van de Koninklijke Bibliotheek te Brussel.

Tevens vindt U op deze tentoonstelling nog een hoekje met gegevens, foto's en werken in het bezit van de Kring voor Heemkunde Edegem. Ook kunt U kennismaken met het resultaat van de opzoekingen van de heer Jaak Cousyns in verband met de ware identiteit van rover "Guldentop".

TALENKURSUSSEN 1983/1984

De nieuwe reeksen vangen aan vanaf **MAANDAG 19 SEPTEMBER 1983**.

Het inschrijvingsgeld is vastgesteld op 1.000 fr. voor een reeks van 25 lessen van elk 1 1/2 u., met een minimum aantal inschrijvingen van 15 leerlingen per reeks voor het 1ste leerjaar, 12 leerlingen voor het 2de leerjaar, 10 leerlingen vanaf het 3de leerjaar.

De cursussen lopen over 4 jaar.

Voor gepensioneerden bedraagt het inschrijvingsgeld slechts 500 fr.

Wij verzoeken iedereen zoveel mogelijk in baar geld te betalen, omwille van administratieve redenen.

Maandag	Engels	8.30 u. - 10.00 u.	3de jaar	Mevr. Versluys Mevr. Versluys M. Van der Sande M. Van der Sande
		10.00 u. - 11.30 u.	4de jaar	
		19.00 u. - 20.30 u. 20.30 u. - 22.00 u.	2de jaar 1ste jaar	
Dinsdag	Nederlands voor anderstaligen	13.15 u. - 14.30 u. 14.30 u. - 16.00 u.	2de jaar	M. Pensaert M. Pensaert
	Spaans	19.00 u. - 20.30 u.	3de jaar	M. Sanspeur
	Duits	20.30 u. - 22.00 u.	2de jaar	M. Pensaert
Woensdag	Engels	19.00 u. - 20.30 u. 20.30 u. - 22.00 u.	4de jaar 3de jaar	M. Verbruggen M. Verbruggen
Donderdag	Spaans	8.30 u. - 10.00 u.	1ste jaar	Mevr. De Lelie Mevr. Deckers Mevr. Deckers Mevr. Deckers
	Frans	10.00 u. - 11.30 u. 19.00 u. - 20.30 u. 20.30 u. - 22.00 u.	2de jaar 3de jaar 4de jaar	
Vrijdag	Spaans	19.00 u. - 20.30 u. 20.30 u. - 22.00 u.	1ste jaar 4de jaar	M. Sanspeur M. Sanspeur

INSCHRIJVING

Mogelijkheid tot inschrijven en betalen vanaf heden, met onderstaande strook, op het Sekretariaat, Kontichstraat 19, 2de verdieping, met vermelding "Talenpraktikum".

De plaatsen voor de cursussen worden toegewezen volgens betalingsdatum van het inschrijvingsbewijs.

Voor verdere inlichtingen kan men terecht op het sekretariaat, telefoon 457.78.43 - toestel 202 - Mevr. Van der Auwera.

Naam : **Voornaam :**

Echtgen. van :

Adres : **Tel. :**

Gevolgd cursus :

Wenst te volgen : Frans - Duits - Engels - Spaans - Nederlands voor anderstaligen.

Dag : **Uur :**

VISWEDSTRIJDEN

Op het gemeentelijk viswater Romeinse Put worden door het Advieskomitee Gemeentelijke Viswaters Edegem volgende viswedstrijden georganiseerd :

- op zondag 21 augustus 1983 om 14 uur :
KINDERPRIJSKAMP

Kategorie A van 4 tot 11 jaar
Kategorie B van 12 tot 16 jaar

Inschrijvingen in het chalet "Het Loze Vissertje" aan het gemeentelijk viswater Romeinse Put tot 13 uur.

- op zaterdag 27 augustus 1983 van 8 tot 18 uur :
KARPERVANGST NAAR FORT V

voor het overbrengen van karpers van het gemeentelijk viswater Romeinse Put naar het gemeentelijk viswater Fort V (Leefnet toegelaten).

- op zaterdag 29 oktober 1983 van 11 tot 13 uur en van 14 tot 16 uur :

FORELWEDSTRIJD

Nadere inlichtingen volgen.

Alle houders van een gemeentelijke visvergunning kunnen aan deze wedstrijden deelnemen.

Gemeentelijke visvergunningen zijn te verkrijgen bij de Gemeenteontvanger, Kontichstraat 17 (2de verdieping) Edegem.

FIT-O-METER

Sedert 15 juni 1983 ligt een informatiebrochure met de beschrijving van de oefeningen van de fit-o-meter ter beschikking van alle belangstellenden.

Deze brochure is gratis te verkrijgen bij de parkwachters aan de hoofdingang van Fort V.

Maak gebruik van de geboden mogelijkheden om fit te blijven; onze fit-o-meter is er één van.

**SPEELWEEKEN
IN DE GROTE VAKANTIE**

Op 3 verschillende plaatsen in onze gemeente kunnen kinderen die in de lagere school zitten hun hartje gaan ophalen telkens van 9 u. tot 12 u. en van 13.30 u. tot 16 u.

Per dag betaalt ieder kind 30 fr.
Voor het derde en volgende kinderen uit hetzelfde gezin bedraagt de prijs 20 fr./dag.

WAAR EN WANNEER ?

- FORTESIN op Fort V (glacis) van 4 tot 8 juli

Verantwoordelijke :
Bruno Vermeulen
Ph. Verheyenstraat 10, Edegem
tel. : 449.26.23

- RAVOTJEROT op Sterrenhof (Kontichstraat 92) van 1 tot 5 augustus

Verantwoordelijke :
Gerd Cornelissen
Jan Verbertlei 67, Edegem
tel. : 455.89.91

- HIPPERDEPIP op Romeinse Put (Buizegem) van 22 tot 26 augustus

Verantwoordelijke :
Herwig Leirs
Romeinse Put 98, Edegem
tel. : 457.29.56

INLICHTINGEN

kunnen ingewonnen worden bij bovenstaande verantwoordelijken of bij Theo Schammelhout, Administratief Centrum, Kontichstraat 19, Edegem (tel. : 457.78.43 - toestel 215).

DISTELBESTRIJDING

Bij rondschrijven van de Provinciegouverneur aan het gemeentebestuur wordt gewezen op het feit dat tijdens het voorbije seizoen de distelbestrijding werd verwaarloosd. Vooral op de berm, langs de wegen, op braakliggende terreinen en onbebouwde percelen werden de bestrijdingsmaatregelen niet of gebrekkig uitgevoerd.

Art. 43 van de wet betreffende bestrijding van voor planten en plantaardige produkten schadelijke organismen, verplicht iedere eigenaar, huurder of gebruiker van kultuurgronden, braakliggende gronden, bossen en andere terreinen, de bloei van distels met alle middelen te beletten.

De bestrijding kan volgens het Provinciaal Tuin- en Landbouwinstituut best gebeuren door vanaf de lente tot augustus minstens tweemaal te maaien en in september nog éénmaal.

Op deze wijze worden de distels uitgeput en ten slotte definitief uitgeschakeld. Wij verzoeken alle betrokkenen tot een nauwgezette opvolging van de bestrijdingsvoorschriften. De politie zal op de naleving van deze wet controle uitoefenen.

ZUIVER HOUDEN VAN ONBEOUWDE TERREINEN LANGS DE OPENBARE WEG

De eigenaars van onbebouwde percelen langs de openbare weg zijn gehouden deze af te sluiten en ervoor te waken dat ze in zuivere toestand worden behouden. Dit omvat het verwijderen van het overgroeide gras aan de voetpaden.

GLACIS FORT V

Er werd een bijzondere inspanning gedaan om dit buitenterrein terug een aangepaste beplanting te geven en de hondenweide met een afsluiting te omringen. Wij hopen dat de wandelaars er mee zullen over waken dat de beplantingen kans krijgen om in de groei te komen.

Wij wensen met nadruk te bevestigen dat honden buiten de omheining van de hondenweide aan de leiband **moeten** gehouden worden. Loslopende honden op het glacis zijn een gevaar voor de wandelaars en de kinderen.

GEVONDEN EN VERLOREN VOORWERPEN

Tijdens de maanden april en mei werden de volgende voorwerpen gevonden te Edegem.

- Kontaksleutels van een Ford Transit
- Twee autospiegels
- Damesmantel in stof van grijsgroene kleur
- Zwart lederen portemonnaie met geld
- Kinderbril met metalen montuur
- Lichtbruin lederen brieven tas met geld
- Zonnebril met witte ketting in etui

Voor meer inlichtingen betreffende deze gevonden voorwerpen gelieve U contact op te nemen met de dienst "Verloren en gevonden voorwerpen", Politiekommissariaat van Edegem, Kontichstraat 17, 2520 Edegem (1e verdieping - bureel 16) of telefonisch op het nummer 03/457.78.50 - toestel 245 en dit elke maandag en donderdag van 9.00 tot 12.00 uur.

GEMEENTELIJKE MUZIEKAKADEMIE WILRIJK Bijafdeling Edegem

GEVESTIGD : Kultureel Centrum, Drie Eikenstraat 16, Edegem.

DISCIPLINES : Notenleer, gespreid over 5 schooljaren, voor jongens en meisjes vanaf 8 jaar. Apart onderricht voor volwassenen. Instrumenten : piano, dwarsfluit, viool, klarinet, trompet, bazuin, saxofoon, gitaar, accordeon.

INSCHRIJVINGEN : Op het secretariaat van de muziekakademie :

Donderdag 1 september : 17.30 - 20.30 uur

Vrijdag 2 september : 17.30 - 20.30 uur

Maandag 5 september : 17.30 - 20.30 uur

Het onderricht is gratis.

INLICHTINGEN : Tijdens de inschrijvingsdagen op bovenvermelde uren - tel. 457.42.01

Tijdens de bureeluren - tel. 457.78.43

Na deze data - na 17.30 u. - op de muziekakademie - tel. 457.42.01.



E D E G E M

INLICHTINGSBLAD UITGEGEVEN DOOR HET GEMEENTEBESTUUR

(Verschijnt 10 x per jaar)

nr 88 augustus 1983

JAARMARKTFEESTEN 1983 PROGRAMMA

zondag 28 augustus

- ★ **WIJLERWEDSTRIJD VOOR LIEFHEBBERS-NIEUWELINGEN** om 14 uur - Afstand 49,5 km over 11 ronden en
- ★ **WIJLERWEDSTRIJD VOOR CYCLO-SPORTIEVEN** om 15.30 uur - Afstand 67,5 km over 15 ronden ingericht door de Edegemse Bicycle Club Molenvrienden. Start en aankomst in de Kontichstraat (Café Oud Edegem).

zaterdag 3 en zondag 4 september

- ★ **VOGELTENTOONSTELLING** met doorlopende dia-voorstelling, een stand van Ornithologie en een nestkastactie in zaal De Een-dracht in de Strijdersstraat, ingericht door de Vogelkundige Kring 't Klavertopje. (zaterdag van 9 tot 20 uur en zondag van 10 tot 20 uur).
- ★ **BRADERIJ** in het centrum van de gemeente, met medewerking van de Vereniging van Edegemse Zelfstandigen en verschillende Edegemse verenigingen. (zaterdag van 9 tot 22 uur en zondag van 10 tot 22 uur).
- ★ **OPENDEURDAGEN** van de Gemeentelijke Openbare Bibliotheek en de Gemeentelijke Openbare Discotheek in de Hovestraat. (zaterdag van 9.30 tot 12.30 en van 14 tot 18 uur en zondag van 10 tot 12 en van 14 tot 18 uur).
- ★ **OPENDEURDAGEN** van de Gewestelijke Brandweer Edegem in hun nieuwe lokalen in de Zomerlei. (zaterdag en zondag van 10 tot 17 uur).
- ★ **TENTOONSTELLING "100 jaar Marie Gevers 1883-1983"** in Huis Hellemans in de Strijdersstraat, ingericht door de Kring voor Heemkunde Edegem. (zaterdag en zondag van 10 tot 12 en van 14 tot 18 uur).
- ★ **TENTOONSTELLING "Handwerk"** in zaal 't Centrum in de Strijdersstraat, ingericht door de K.A.V.-Edegem-Centrum. (zaterdag en zondag van 10 tot 18 uur).
- ★ **VOGELTENTOONSTELLING** met doorlopende dia-voorstelling, verbruiksstand en amusementspelen in de turnzaal van de Gemeentelijke Basisschool Andreas Vesalius in de Kontichstraat, ingericht door de Vogelkundige Kring Sint-Franciscus. (zaterdag van 10 tot 20 uur en zondag van 10 tot 19 uur).
- ★ **OPENDEURDAGEN** van het Openbaar Centrum voor Maatschappelijk Welzijn in de Oude-Godstraat. (zaterdag en zondag van 14 tot 18 uur).
- ★ **BOEKENBEURS** in de Raadszaal van het Administratief Centrum in de Kontichstraat, ingericht door het Davidfonds-afdeling Edegem. Openingszitting met poëzievoordracht door auteur Jan Van Collille. (zaterdag van 14 tot 18.30 uur en zondag van 10 tot 19 uur).
- ★ **OPENDEURDAGEN** van de Schietstand van de Karabijn-en Pistoalschutters Edegem in de Kontichstraat, met gelegenheid tot prijsschieten met wedstrijd-luchtkarabijnen en -luchtpistolen. (zaterdag van 14 tot 19 uur en zondag van 10 tot 17 uur).

zaterdag 4 september

- ★ **EUCHARISTIEVIERING** aan de kapel Troost in Nood in de Kontichstraat om 8 uur.
- ★ **GROTE DIERENPRIJSKAMP** aan de dreef Hof ter Linden in de Drie Eikenstraat van 9 tot 13 uur.
- ★ **RIJDEMONSTRATIE IN GROEP EN INDIVIDUEEL** aan de dreef Hof ter Linden in de Drie Eikenstraat door de Landelijke Rijvereniging De Strijders Edegem om 14 uur.
- ★ **DEMONSTRATIE VAN OUDE AMBACHTEN** in de braderijstraten door de Folkloregroep Oedelem (mandenmaken - boterstampen - stoelenvlechten - zeefdenvlechten) en door Etablissement J. Vangerven (vervaardigen van aardentegels) van 14 tot 17 uur.
- ★ **KINDERANIMATIE** (Smurfenspel) en **DEMONSTRATIE AEROBIC DANCE** aan 't Varken van Sint-Antonius in de Boerenlegerstraat van 14 tot 20 uur. Schaap aan 't spit vanaf 17.30 uur.
- ★ **KERMISSCHIETING OP STAANDE WIP** in de hovingen Hof ter Linden in de Drie Eikenstraat, ingericht door de Koninklijke Handbooggilde Sint-Sebastiaan om 15 uur.
- ★ **WESTERN-SHOW** met parade, lasso-show, square dance en gunfight in de braderijstraten en aan de dreef Hof ter Linden in de Drie Eikenstraat door de Gipsy Horses van 15 tot 17 uur.
- ★ **SHOW-OPTREDEN** van de majoretten en de drumband van de Socialistische Turnkring Olympia in de braderijstraten om 17 uur.
- ★ **OPENDEURDAG** van de 27° V.V.K.S. Onze-Lieve-Vrouw-van-Lourdes Edegem op hun terrein Fruithof in de Patronaatstraat, met Barbecue vanaf 17 uur en Avond-show om 20 uur.
- ★ **KERMISTAPTOE** door de Koninklijke Fanfare Sint-Rosalie en de Vrije Accordeonmaatschappij De Nachtegaal in de braderijstraten om 20 uur.

zondag 4 september

- ★ **ROMMELMARKT** in de Doelveldstraat en de Vrijwilligersstraat met deelname van verschillende Edegemse verenigingen van 8 tot 13 uur.
- ★ **OPENDEURDAG** van de 27° V.V.K.S. Onze-Lieve-Vrouw-van-Lourdes Edegem op hun terrein Fruithof in de Patronaatstraat met scoutsactiviteiten, vlaamse kermis, poppenkast en show van 10 tot 18 uur.

- ★ EUCARISTIEVIERING aan de Basillek In de Hovestraat, met muzikale begeleiding van de Vrije Accordeonmaatschappij De Nachtegaal om 11.30 uur.
- ★ 11de TOERISTISCHE WANDELZOEKTOCHT "Te Voet door Edegem", ingericht door Edegem Rally Team De Minirijders van 13 tot 18 uur. Inschrijvingen en vertrek aan zaal De Eendracht in de Strijdersstraat.
- ★ OPEN VISWEDSTRIJD "Schaal Burgemeester J. van den Kerhof" op het Arendsnest in de Boerenlegerstraat, ingericht door Hengelmaatschappij Om ter Grootst van 13 tot 18 uur.
- ★ DEMONSTRATIE AEROBIC DANCE en ANIMATIE aan 't Varken van Sint-Antonius in de Boerenlegerstraat van 14 tot 19 uur.
- ★ SHOW-OPREDEN van Volkskunstgroep De Eglantier uit Heule-Kortrijk op het podium aan de voet van het Gemeentehuis, ingericht door de Gemeentelijke Jeugdraad Edegem onder auspiciën van het Bestuur voor Jeugdvorming om 14.30 uur.
- ★ MINI-HANDBALMATCH door handbalvereniging Jong Uilenpiegel Edegem aan de dreef Hof ter Linden in de Drie Eikenstraat om 15 uur.
- ★ WIELERWEDSTRIJD VOOR INTERNATIONALE LIEFHEBBERS "Grote Prijs der Gemeente Edegem", ingericht door de Edegemse Bicycle Club Molenvrienden om 15 uur. Afstand 108 km over 20 ronden met start en aankomst in de Oude-Godstraat.
- ★ SHOW-OPREDEN van Kinderafdeling Prutske van Volkskunstgroep De Eglantier uit Heule-Kortrijk op het podium in de tuin van het Cultureel Centrum in de Drie Eikenstraat om 15.30 uur.
- ★ SHOW-OPREDEN van de majoretten en de drumband van de Socialistische Turnkring Olympia in de braderijstraten om 15.30 uur.
- ★ VOLKSSPELEN tussen 't Boske en De Pelgrim In de Hovestraat van 16 tot 18 uur.
- ★ SHOW-OPREDEN van Volkskunstgroep De Eglantier uit Heule-Kortrijk op het podium aan de voet van het Gemeentehuis, ingericht door de Gemeentelijke Jeugdraad Edegem onder auspiciën van het Bestuur voor Jeugdvorming om 17.15 uur.
- ★ COUNTRY & WESTERN FOLKLORE-AVOND door V.V.K.B. die Schaere Edegem op het podium aan de voet van het Gemeentehuis om 20.15 uur.
- ★ VUURWERK naast het Meihof aan de Basillek in de Hovestraat om 21.30 uur.

maandag 5 september

- ★ VOETBALWEDSTRIJD "Wisselbeker Leo Tindemans" tussen het Gemeentepersoneel Edegem en de Edegemse Middenstand in het Gemeentelijk Sportstadion Vic Coveliers in de Jan Verbertlei om 18.30 uur.
- ★ BARBECUE van K.V.V. Belgica-Edegem Sport in het Gemeentelijk Sportstadion Vic Coveliers in de Jan Verbertlei om 18.30 uur.
- ★ TENTOONSTELLING "100 jaar Marie Gevers 1883-1983" In Huis Hellemans in de Strijdersstraat, ingericht door de Kring voor Heemkunde Edegem van 19 tot 21 uur. (ook nog toegankelijk op dinsdag 6 september van 19 tot 21 uur).
- ★ JAARMARKTSCHIETING OP TWEE WIPPEN in zaal Volkslust in de Strijdersstraat, ingericht door de Liggende Wipmaatschappij Pleintjeskwartier om 19.30 uur.

Voor verdere inlichtingen kunt U tijdens de kantooruren terecht bij dhr. A. De Roeck, sekretaris van het Jaarmarktcomitee, Administratief Centrum, Kontichstraat 19, Edegem (Tel. : 457.78.43).



Ontwikkelings-samenwerking Projekt Kigembe

- 1) Inmiddels is het projekt Kigembe 1ste fase - U herinnert zich nog wel de aanleg van het waterbedelingsnet en het vervaardigen van schoolbanken door de schrijnwerkers van Kigembe - in volledige uitvoering. Bericht hierover volgt in september.

Ondertussen is er een ander gelijkwaardig projekt op tafel gelegd welk een agro-pastoraal (landbouw) karakter heeft. Het projekt werd door de werkgroep in Kigembe zelf opgesteld en zij hebben de prioriteiten vastgesteld.

Dit projekt Kigembe 2de fase - Landbouwprojekt (agro-pastoraal) omvat 4 deelprojekten :

1. De bouw van een fermentie ter verbetering van de veeteelt. Deze kleine boerderij is onderverdeeld in een stal voor melkkoeien, in een konijnhok en in een ruimte voor leghennen. De bedoeling is de teelt van en het omgaan met deze dieren te verbeteren of aan te leren. Tevens zal de fermentie instaan voor de verspreiding van de gekweekte dieren over de gemeente.

Kostprijs :	648.503 Bfr.
-------------	--------------
2. Rentabilisatiewerken voor de visteelt door het aanleggen van regelende gootkonstrukties.

Kostprijs :	65.806 Bfr.
-------------	-------------
3. Anti-erosiewerken met het oog op het vasthouden van de dunne vruchtbare bovenlaag van de heuvelhellingen.

Kostprijs :	2.227.555 Bfr.
-------------	----------------
4. Het bouwen van kleine bruggen (vier bruggen van 4 m lengte en één van 6 m lengte) ter ontsluiting van enkele deelgebieden van Kigembe, nuttig voor transport van zieken en landbouwprodukten.

Kostprijs :	2.358.766 Bfr.
Totaal :	5.300.630 Bfr.

De uitvoering van het projekt is op dezelfde basis gestoeld als het vorige, nl. dat via de UMUGANDA (Gemeentelijk Aktieplan) de inwoners door hun eigen arbeid het projekt tot realisatie brengen. Bij elk projekt dat er verwezenlijkt wordt is er telkens een aandeel van de mensen zelf.

Het agro-pastoraal projekt dat reeds de goedkeuring kreeg van de nodige verschillende Rwandese ministeriële departementen, werd door ons voor verder onderzoek en co-subsidiëring (75 %) overgemaakt aan ABOS in Brussel.

De verwachte financiële opbrengst voor Edegem, te spreiden over de dienstjaren 1983-1984, bedraagt nog 1.325.158 Bfr.

Wij hopen op uw aandacht, medewerking en steun aan onze ontwikkelings-samenwerking.

2de SPONSORMARS VOOR KIGEMBE

OP 2 OKTOBER 1983 - Vertrek Gemeenteplein 14.30 uur

10 X 10 X 10	X 1000
--------------	--------

- Omdat er al heel veel gebeurd is, maar omdat we er nog lang niet zijn, hebben enkele enthousiaste jongeren weer een aktie op touw gezet voor het gemeentelijk projekt Kigembe.
- De GROTE SPONSORMARS OP 2 OKTOBER 1983 is bedoeld als een prettige namiddag-aktiviteit, waar iedereen kan aan meedoen.
Het wordt een ludieke en aangename voettocht, voorzien van de nodige bevoorradings- en verzorgingspunten onderweg. Iedereen kan meestappen aan zijn eigen tempo.
- Hoe werkt zo'n sponsortocht ?
Elke deelnemer schrijft vooraf in en krijgt dan een formulier waarop hij/zij de namen van een aantal "sponsors" verzamelt.
Een sponsor is iemand van je familie of vrienden, die je een bepaald bedrag betaalt per kilometer die je zal afleggen tijdens de tocht.
Indien iemand 10 sponsors heeft die elk 10 fr./km betalen en hij/zij marcheert 10 km, dan heeft hij/zij 1.000 fr. voor Kigembe verdiend.
Na de tocht - je kan stoppen wanneer je wil - krijg je een kunstig brevet van het aantal kilometers dat je gelopen hebt.
Daarmee ga je de sponsors af, om het verdiende geld te innen.
- Deze aktie wordt uiteraard een gezellige aangelegenheid, waaraan je met je vereniging, familie of vrienden kan meedoen.
Hou deze datum alvast vrij, want wij verwachten een massa stappers en nog veel meer sponsors !

Inschrijvingen :

Op het Administratief Centrum mag je altijd

inschrijvingsformulieren en informatie komen halen :

Gelijkvloers, Mevr. I. Waterschoot (telefoniste) of tel. : 457.78.42.

Inschrijvingen op de dag zelf vanaf 13.30 uur.

II. DOE-AKTIES JAARPROGRAMMA 1983 / 1984

Voor de financiering van hogervermeld project worden er dit jaar nog enkele grootse happenings op touw gezet :

1) Tijdens de jaarmarktfeesten op 3 en 4 september 1983 :

a) RWANDEES RESTAURANT

Zoals vorig jaar willen wij ook dit jaar op gastronomisch vlak aan verzorgde kultuuroverdracht doen.

Op 3 en 4 september naast Huls Hellemans (hoek Strijdersstraat/Terelststraat) wordt opnieuw een Rwandees Restaurant uitgebaat waar heerlijke Moambe te verkrijgen is aan redelijke prijzen.



MENU

Aperitief :

Drank van de geest der voorvaders 90 fr.

Hoofdschotel :

- Gemarineerde krokodillenhapjes in palm-pittensaus
- Gebakken apenlekkernij
- Rwandese groenten
- Gepelde rijstkorrels 290 fr.

Begeleidende dranken :

Bieren 25 fr.
Spuitswater 20 fr.
Wijn

Koffie :

Rwandese koffie 30 fr.

Rwandese rookwaren

Dit jaar zal vooral met voorinschrijvingen gewerkt worden. Hieronder vindt U een inschrijvingsformulier. Aarzel dus niet om tijdig uw plaatsen te reserveren.

b) POPPETJESKRAAM

voor Huis Hellemans in de Strijdersstraat, ingericht door de Edegemse jeugd die hun zelfgemaakte verbroederingpoppetjes tijdens de jaarmarktfeesten verkopen.



Met dit initiatief wil onze schoolgaande jeugd blijk geven van hun verbroederingzin en wil tot samenwerking met hun vrienden in Kigembe.

Dit symbolisch gebaar zou zijn erkentelijkheid kunnen krijgen bij onze bevolking welke door aankoop van deze beperkte voorraad poppen goedkeuring geeft aan dit samenwerkingsidee.

De jeugd hoopt op een goede verkoop.

Voor ieder Edegems kind een Rwandese vriend.

2) TWEEDE SPONSORTOCHT voor Kigembe - 2 OKTOBER 1983 - 14u30 uur - Gemeenteplein.

10 x 10 x 10

x 1000

Elke sportieve Edegemnaar, jong en oud, wil toch wel een tweetal uurtjes "wandelen" door Edegem ten voordele van Kigembe en dan nog tijdens een luchtige en ludiek opgevatte gezamenlijke sponsortocht waarbij om de 3 km een ravitailleringspunt voorzien is.

Hoe gaat dit in zijn werk ?

Elke deelnemer ontvangt vooraf een formulier waarop hij/zij vrienden en kennissen uitnodigt te tekenen dat zij zich verbinden een bedrag te geven van min. 10 fr. voor elke kilometer die onze deelnemer voor Kigembe marcheert. Indien U dus 10 km marcheert en 10 personen telkens 10 fr. hebt laten sponsoren dan heeft U 1.000 fr. voor Kigembe verdiend.

En... er nog een prettige en leerrijke namiddag aan overgehouden. Voor de jongste deelnemers is er tijdens de tocht een verrassingsspel ingebouwd.

Na de tocht - U kunt stoppen wanneer U wilt - krijgt U een kunstig brevet van het aantal kilometers dat je gelopen hebt. Daarmee gaat U de sponsors af, om het verdiende geld te innen. Inschrijvingen bij Mevr. I. Waterschoot (telefoniste) tel. : 457.78.42, Administratief Centrum, Kontichstraat 19, gelijkvloers of bij uw vereniging.

Beste bestuursleden van verenigingen, schuif deze sportieve aktiviteit in uw programma en kom samen met zoveel mogelijk leden van uw vereniging sporten voor Kigembe.

Wij verwachten 1.000 DEELNEMERS.

IMMERS

10 x 10 x 10

x 1000

=

1.000.000 Bfr.

Nu reageren op tel. : 457.78.42.
In bijlage inschrijvingsformulier.

DOE SAMEN MEE VOOR KIGEMBE

INSCHRIJVINGSFORMULIER RWANDEES RESTAURANT

Ondergetekende

wonende te straat

Nr. Tel.

wenst plaatsen in het Rwandees Restaurant te reserveren voor

zaterdag 3 september 1983 om uur (openingsuren 12 - 22 uur)

zondag 4 september 1983 om uur (openingsuren 12 - 22 uur)

Edegem

Terug te zenden of af te geven aan Mevr. I. Waterschoot, Administratief Centrum, Kontichstraat 19, Gelijkvloers.

(handtekening)

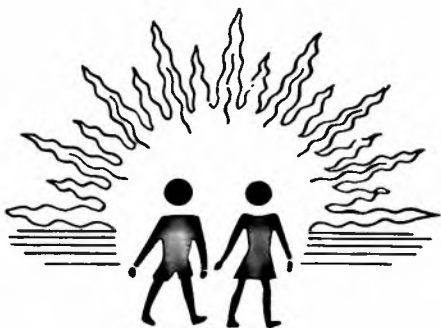

Er is zeker geen gebrek aan vrije schoolkeuze in Edegem. Elke school draagt een eigen stempel en heeft een eigen gelaat. Naast de andere onderwijsinstellingen in onze gemeente wilden wij ons graag aan U voorstellen door middel van dit artikel. Misschien laat het U toe te vergelijken. Wij blijven graag bereid tot meer inlichtingen; die zijn voor U geheel vrijblijvend. Komt U gerust eens kijken of eens praten. U bent nu en in de toekomst altijd welkom.

EEN DEGELIJKE, EIGENTIJDSE, OPEN, KINDVRIENDELIJKE SCHOOL

Voor meisjes en jongens
1ste tot en met 6de leerjaar.

Het onderwijs is kosteloos, evenals de vermelde diensten.

Begin van het schooljaar
1 september 9.30 tot 11.15 uur - namiddag vrij.

Inlichtingen en inschrijving van nieuwe leerlingen
op de werkdagen van 1 tot 15 juli en van 15 tot 31 augustus
telkens 10.00 - 12.00 uur
13.30 - 17.00 uur
18.30 - 21.00 uur
of op afspraak, tel. : 457.56.76.

Schepen voor Onderwijs
L. Aerts-Lietaer
Cronckenroystraat 24
Tel. : 449.65.08

Schoolhoofd
J. Coninx
F. Geversstraat 51
Tel. : 457.47.00

GEMEENTELIJKE SCHOOL ANDREAS VESALIUS

KONTICHSTRAAT 21 - 2520 EDEGEM

School aangesloten bij het Vernieuwd Lager Onderwijs.

- op peil
- hoge eisen op leerstofgebied
- nadruk op algemene vorming, denken, attitudes
- goede voorbereiding voor elke vorm van secundair onderwijs
- rijk voorzien van didactisch materiaal, leerboeken, schoolgerei
- elke kwaliteit wordt gewaardeerd
- gelijke aandacht voor alle kinderen : knappe leerlingen en minder vlugge kunnen werken op hun niveau
- het kind bekleedt een centrale plaats
- relaties met leerkrachten op logische basis en gesteund op GEZAG
- familiale sfeer waar kinderen zich thuis voelen en zichzelf mogen zijn
- open geest, waarin elk kind volwaardig tot ontplooiing kan komen
- opvoeding met respect voor de mens in het kind, met doorgeven van waarden, doelbewust en met grote toewijding

- sociaal, levendig, creatief
- intense ouderwerking door OUDERVERENIGING
- veel gelegenheid tot sport door SPORTCLUB AVE
- geen examen maar bestendige evaluatie
- naast puntenrapport ook observatierapport in de eerste graad VORDERINGSRAPPORT
- Franse les fakultatief in derde graad met niveaugroepen
- geleide avondstudie
- voor- en nabewaking
- TAAKKLAS en inhaallessen
- middagtoezicht, kinderen mogen na eten in de eetzaal blijven
- schoolbus
- gemeentelijke logopediste
- openluchtklassen en schoolreizen
- vrije keuze godsdiensten en zedenleer
- gelijke prijzen en beloningen voor elk kind
- veelvuldig oudercontact
- bijzondere leerkracht lichamelijke opvoeding en handwerk

GEMEENTELIJKE MUZIEKAKADEMIE WILRIJK - Bijafdeling Edegem

GEVESTIGD : Kultureel Centrum, Drie Eikenstraat 16, Edegem.

DISCIPLINES : Notenleer, gespreid over 5 schooljaren, voor jongens en meisjes vanaf 8 jaar.
Apart onderricht voor volwassenen.
Instrumenten : piano, dwarsfluit, viool, klarinet, trompet, bas, saxofoon, gitaar, accordeon.

INSCHRIJVINGEN : Op het secretariaat van de muziekkademie :
Donderdag 1 september : 17.30 - 20.30 uur
Vrijdag 2 september : 17.30 - 20.30 uur
Maandag 5 september : 17.30 - 20.30 uur
Het onderricht is gratis.

INLICHTINGEN : Tijdens de inschrijvingsdagen op bovenvermelde uren - Tel. : 457.42.01
Tijdens de bureeluren - Tel. : 457.78.43
Na deze data - na 17.30 uur op de muziekkademie - Tel. : 457.42.01.

TALENKURSUSSEN 1983 / 1984

De nieuwe reeksen vangen aan vanaf **MAANDAG 19 SEPTEMBER 1983**.

Het inschrijvingsgeld is vastgesteld op 1.000 fr. voor een reeks van 25 lessen van elk 1 1/2 uur met een minimum aantal inschrijvingen van 15 leerlingen per reeks voor het 1ste leerjaar, 12 leerlingen voor het 2de leerjaar, 10 leerlingen vanaf het 3de leerjaar.

De cursussen lopen over 4 jaar.

Voor gepensioneerden bedraagt het inschrijvingsgeld slechts 500 fr.

Het Schepenkollege zal aan de Gemeenteraad voorstellen het inschrijvingsgeld voor de bij de R.V.A. ingeschreven werkzoekenden eveneens vast te stellen op 500 fr.

Wij verzoeken iedereen zoveel mogelijk in baar geld te betalen, omwille van administratieve redenen.

Maandag	Engels	8.30 - 10.00 uur	3de jaar	Mevr. Versluys Mevr. Versluys
		10.00 - 11.30 uur	4de jaar	
Dinsdag	Nederlands voor anderstaligen	19.00 - 20.30 uur	2de jaar	M. Pensaert M. Pensaert
		20.30 - 22.00 uur	1ste jaar	
		Spaans	3de jaar	
Woensdag	Engels	19.00 - 20.30 uur	4de jaar	M. Verbruggen M. Verbruggen
		20.30 - 22.00 uur	3de jaar	
Donderdag	Spaans	8.30 - 10.00 uur	1ste jaar	Mevr. De Lelie Mevr. Deckers Mevr. Deckers Mevr. Deckers
		Frans	2de jaar	
		10.00 - 11.30 uur	3de jaar	
		19.00 - 20.30 uur	4de jaar	
Vrijdag	Spaans	20.30 - 22.00 uur	1ste jaar	M. Sanspeur M. Sanspeur
		19.00 - 20.30 uur	4de jaar	

INSCHRIJVING

Mogelijkheid tot inschrijven en betalen vanaf heden, met onderstaande strook, op het Sekretariaat, Kontichstraat 19, 2de verdieping, met vermelding "Talenpraktikum".

De plaatsen voor de cursussen worden toegewezen volgens betalingsdatum van het inschrijvingsbewijs.

Voor verdere Inlichtingen kan men terecht op het sekretariaat, telefoon 457 78 43 - toestel 202 - Mevr. Van der Auwera.

Naam : Voornaam :

Echtgen. van :

Adres : Tel. :

Gevolgd cursus :

Wenst te volgen : Frans - Duits - Engels - Spaans - Nederlands voor anderstaligen.

Dag : Uur :

(Keuzetaal onderlijnen a.u.b.)

Handtekening :

OPENDEURDAGEN OPENBAAR CENTRUM VOOR MAATSCHAPPELIJK WELZIJN

De voorzitter, de leden van de Raad van het Openbaar Centrum voor Maatschappelijk Welzijn en het personeel zullen U graag rondleiden in de nieuwe en vernieuwde afdelingen en diensten van Immaculata op 3 en 4 september 1983 tussen 14.00 en 18.00 uur.

Na zes jaar bouwen en verbouwen, uitbreiden en moderniseren, zetten wij de deuren wagenwijd open, om U te overtuigen van wat het O.C.M.W. te bieden heeft aan zijn bevolking, zijn residenten en patiënten :

dank zij :

1. ZIJN INSTELLINGEN

- Het bejaardentehuis
- Het verzorgingstehuis
- Het verpleegtehuis
- Het revalidatie-centrum met
 - zijn fysiotherapie
 - zijn kinesitherapie
 - zijn hydrotherapie
 - zijn ergotherapie
 - zijn bezigheidstherapie
- De polykliniek met
 - zijn radiografie
 - zijn mammografie
 - zijn arbeidsgeneeskunde
 - zijn interne geneeskunde
 - zijn vele nevendiensten.

2. ZIJN DIENSTEN

- De algemene diensten
- De ateliers en werkplaatsen
- De groot-keuken
- De administratieve diensten
- De bezinnings-, rust- en ontspanningsoorden met
 - de kapel
 - het mortuarium
 - de boekerij
 - de feestzaal
 - het cafetaria
 - de fruit-, sier- en wandeltuinen.

3. ZIJN HULPVERLENINGEN

Sociale hulpverlening

- behulpzaam zijn bij mensen die hun weg niet vinden in de doolhof van de administratieve voorschriften;
- mensen in regel stellen met de sociale voorzieningen;
- waarborgen van een bestaansminimum voor mensen die een tekort aan inkomen hebben;
- zoeken van huisvesting voor bejaarden, gehandicapten en plaatsingen in rust- en verzorgingstehuizen.

Psycho-sociale hulpverlening

De hulpzoekende zal geholpen worden door een team van gespecialiseerde medewerkers in verband met psycho-sociale problematieken zoals bijvoorbeeld huwelijks- en gezinsproblemen, opvoedingsproblemen, verslavingen, overspanningen, integratiestoornissen, e.a. Met deze dienst kan eveneens rechtstreeks contact worden opgenomen op volgend adres : Sporthalplein 196 te Wilrijk, tel. : 828.68.27.

Rechtskundige hulpverlening

Een permanent juridische medewerkster verstrekt kosteloos juridische informatie, geeft advies en rechtshulp, verwijst naar andere rechtshulpverleners enz. Problemen die aan bod komen zijn bij wijze van voorbeeld : huur, minderjarigen, strafrecht, huwelijk, huwelijksgoederenrecht, alimentatie, loonbeslag, werkloosheidsuitkeringen, arbeidsongevallen... De juriste heeft gesprekken op afspraak.

Gezins- en bejaardenhulp

Het doel van deze dienst is tijdelijk hulp te verlenen bij gezinnen, bejaarden en personen die ingevolge ziekte, handicap of ouderdomsverschijnselen zichzelf en/of hun huis houden niet meer naar behoren kunnen verzorgen. Gezins- of bejaardenhulpverleners kunnen een of meerdere malen per week de noodzakelijke hulp verschaffen.

Warme maaltijden

De inwoners van Edegem die niet in staat zijn zelf hun maaltijden te bereiden, kunnen een warme maaltijd bekommen, die aan huis wordt afgeleverd.

Schoonmaakdienst

Naast de gezins- en bejaardenhulpverleners zijn bij onze instelling schoonmaaksters in dienst om bij bejaarden of gezinnen schoonmaakhulp te verlenen in gevallen waar betrouwen door omstandigheden de schoonmaak zelf niet aankunnen of tijdelijk hulp nodig hebben.

Voor al deze hulpdiensten hoeft U enkel een afspraak te maken met een van onze maatschappelijke werkers, die U kunt bereiken op het nr. 457.17.10 binnenpost 306 of 307 of door een bezoek te brengen aan de Sociale Dienst, Ter Lindenlaan 1, op de werkdagen tussen 09.00 en 17.30 uur.

Bij het O.C.M.W. van Edegem staan de deuren steeds open om U bij te staan met raad en daad. Aarzel niet om beroep te doen op deze hulpverlening.

Edegem zorgt voor al zijn inwoners en spaart daarvoor noch tijd, noch geld, noch moeite.

L. VAN DER AA,
Voorzitter.



HISTORIEK van de RADIOLOGIE van het O.C.M.W.

In 1961 is de Commissie van Openbare Onderstand van Edegem begonnen met de bouw van een afdeling voor kronisch zieken met een dienst voor fysio- en kinesitherapie en een polykliniek met radiologie.

In 1963 besluit de C.O.O. bij de firma Siemens een tweedehandstoestel aan te kopen en krijgt zij hiervoor de goedkeuring van de bevoegde Minister, die tevens een toelage van 60 % verleent.

Inmiddels werd in 1965 ook een dienst voor arbeidsgeneeskunde opgericht, die later zal uitbreiden tot een intercommunale dienst en als dusdanig werd erkend.

Vanaf 1967 werd de dienst fysio- en kinesitherapie uitgebreid voor ambulante patiënten, zodat de bevolking van Edegem en omstreken ook hier kan geholpen worden.

In 1973 keurt het controle organisme het eerste RX toestel af en de C.O.O. beslist opnieuw een tweedehandstoestel te kopen bij de firma Organon Technikon. Deze aankoop werd door de Overheid goedgekeurd in 1974 maar niet betaald.

Wegens de uitbreidings- en verbouwingswerken diende dit toestel in 1982 verplaatst naar de nieuwe lokalen; een bijna onmogelijke, riskante en financieel onverantwoorde kost, die zich snel zou wreken.

De technische evolutie, die een betere kwaliteit van de opname met een kortere belichtingstijd mogelijk maakt, hebben de Raad van het Openbaar Centrum voor Maatschappelijk Welzijn ertoe aangezet om voor de nieuwe RX lokalen van het verpleegtehuis een volledig nieuw toestel aan te kopen.

Ditmaal werd het een C.G.R. Prestilix 1600 toestel dat beantwoordt aan de hooggestelde eisen van het ogenblik. Een volledig uitgerust mammografietoestel kwam het geheel vervolledigen.

Op 19 mei 1983 heeft de Minister van Volksgezondheid deze aankoop officieel goedgekeurd.



Met dit mammografietoestel kan alle angst worden weggenomen. Een regelmatig borstonderzoek kan veel voorkomen. Het O.C.M.W. biedt U deze mogelijkheid.



Fier loont de schepen van Sociale Zaken, Gezin en Onderwijs, mevr. L. Aerts-Lietaer, vaste afgevaardigde bij het O.C.M.W. namens de heer Burgemeester, deze nieuwe aanwinst.

Dank zij een speciale gemeentelijke toelage kan het O.C.M.W. nu uitpakken met een ultra-modern radiografietoestel, dat werkt met belichtingstijden van honderdsten van seconden, zodat de bestralingen te verwaarlozen zijn en de scherpte van de foto's een gemakkelijke diagnose mogelijk maken.

Opendeurdagen Brandweer

Het Gewestelijk Brandweerkorps Edegem houdt tijdens de Jaarmarktfeesten opendeurdagen in haar nieuwe lokalen, die op 4 juni II. plechtig werden ingehuldigd. U bent er welkom op zaterdag 3 en zondag 4 september van 10 tot 17 uur.

Kontakt Burgers - Bestuur

Zoals reeds vermeld in ons inlichtingsblad van juni II., heeft het Schepenkollege besloten om de twee maanden een vragenuur voor de bevolking in te richten om - naast de reeds bestaande informatiekanaalen - een nog meer gestructureerde informatiemogelijkheid te scheppen. De burgers die vragen wensen te stellen, kunnen dit schriftelijk doen, ten laatste de woensdag die de hearingdag voorafgaat. De antwoorden zullen dan gegeven worden op de hearing, door het Schepenkollege, voor zover nodig vergezeld door bevoegde ambtenaren. Het eerstvolgende vragenuur zal doorgaan op woensdag 14 september 1983 van 19 tot 20 uur in de Raadszaal van het Administratief Centrum, Kontichstraat 19 te Edegem; de schriftelijke vragen moeten ingediend worden ten laatste op 7 september a.s. Het daaropvolgende vragenuur zal doorgaan op woensdag 9 november 1983; de schriftelijke vragen hiervoor moeten ten laatste op 2 november 1983 ingediend worden.

BELANGRIJK :

De vragen mogen geen privaat karakter hebben; dergelijke vragen worden best besproken met de betrokken Schepen of met de Burgemeester.

50-Plussers Edegem

Op vraag van de deelnemers tijdens het seizoen 1982-1983, werd besloten ook dit jaar een nieuwe reeks rekreatiesportactiviteiten voor 50-Plussers te organiseren.

Bent U 50 jaar of ouder, dan bent U hartelijk welkom om telkens om de 14 dagen op zondagnamiddag een of andere sporttak te beoefenen.

Op zondag 2 oktober a.s. wordt in de gemeentelijke sporthal "Den Willecom" gestart met rytmsche gymnastiek. Verder zullen nog georganiseerd worden : fiets- en wandeltochten, volksdans, trimwandeling, planktennis, tafeltennis, ontspanningsturnen, netbal, badminton, zoekrally door Edegem en volksspelen.

De kosten voor de ganse reeks rekreatiesportactiviteiten bedragen 400 fr., verzekering inbegrepen, te betalen bij de eerste activiteit.

De organisatoren hopen alle leden van vorig jaar opnieuw te mogen begroeten, samen met nieuwe belangstellenden.

Voor inschrijvingen en alle verdere inlichtingen kunt U zich wenden tot :

- Mevr. T. Goossens-Luyckx, Oude-Godstraat 107, Edegem (Tel. : 457.07.32)
- Dhr. A. De Roeck, Administratief Centrum - 2de verdieping, Kontichstraat 19, Edegem (Tel. : 457.78.43).

**DOE MEE AAN DEZE SPORT + AKTIE
ZO BLIJFT U JONG EN FIT !!!**

Huwelijksjubilea

De Burgemeester en Schepenen bezochten onderstaande jubilarissen, feliciteerden hen namens Zijne Majesteit de Koning en het Gemeentebestuur en overhandigden hen een gemeentelijk geschenk :

Diamanten bruiloft	Huwelijk
• Schruns Petrus - Van den Broeck Maria Theresia Onafhankelijkheidsstraat 107	9.6.1923
• Willems Raoul - Dillen Renée Parklaan 66	17.7.1923
Gouden bruiloft	
• Verbandt Emile - Van Cleven Lydie Den Leeuwenbergstraat 2	17.6.1933
• Leysen Julius - Gils Ida Adrien de Gerlachestraat 21	24.6.1933
• Dierckx Constantinus - De Smet Lewiza Kontichstraat 190	24.6.1933
• Putterie Victor - Robert Elisabeth Boniverlei 154/10	24.6.1933
• Hiketick Luclanus - Cannaerts Angelina Volhardingsstraat 33	29.7.1933

Familieleden van toekomstige jubilarissen worden verzocht het gemeentebestuur, dienst sekretariaat, ongeveer een maand vóór de viering in te lichten.



TENTOONSTELLING 100 jaar MARIE GEVERS 1883 - 1983

van 27 augustus tot 6 september 1983

ingericht door de Kring voor Heemkunde Edegem,
naar aanleiding van hun 10-jarig bestaan,
onder auspiciën van het Gemeentebestuur van Edegem.

De tentoonstelling is toegankelijk :

- op maandag, dinsdag en donderdag van 19 tot 21 uur,
- op woensdag en vrijdag van 14 tot 17 uur,
- op zaterdag en zondag van 10 tot 12 en van 14 tot 18 uur.



MARIE GEVERS werd geboren te Edegem op 30 december 1883 en stierf er op 9 maart 1975. Zij maakte haar debuut als dichteres, maar kreeg vooral naam als romanschrijfster. Haar taal is eenvoudig en direkt, subtiel en gevoelig. Haar romans situeren zich vooral te Edegem, maar ook rond de Scheldepolders en de Antwerpse Kempen. Haar personages getuigen van bewogen elementaire hartstochten, maar ontroeren door een innige verbondenheid met de natuur.

Verschillende van haar romans werden in diverse talen vertaald. Marie Gevers behoorde tot de categorie van de Frans schrijvende Vlamingen. Zelf gaf zij volgende verklaring waarom zij de Franse taal koos voor haar literair werk :

"De natuur heeft mij altijd in het Vlaams aangesproken, de uitdrukking heb ik in het Frans gezocht. Als iemand begaafd is voor muziek, dan leert hij een instrument bespelen, viool, piano of cello, maar iemand, die zich op viool toelegt speelt geen piano. Zo is het Frans mijn instrument, en een instrument waar ik van hou."

In haar ganse oeuvre speelt het kasteel Mussenburg en omgeving een zeer grote rol. Zowel het wisselen van de seizoenen, als het leven van de landbouwers in de naaste omgeving, komen aan bod. Haar poëzie en romans vertellen ons dan ook een stukje van het Edegems volksleven gedurende de eerste helft van onze twintigste eeuw.

Aan de hand van foto's, tekeningen, schilderijen en een overzicht van haar literair werk, scheppen wij met deze tentoonstelling een enige gelegenheid om nader kennis te maken met het leven en werk van deze gewezen Edegemse schrijfster. Al deze gegevens worden ons bereidwillig in bruikleen afgestaan door haar zoon, de heer Paul Willems, Afgevaardigde-Beheerder van het Paleis voor Schone Kunsten te Brussel. Het foto-materiaal is afkomstig uit het archief van de Koninklijke Bibliotheek te Brussel.

Tevens vindt U op deze tentoonstelling nog een hoekje met gegevens, foto's en werken in het bezit van de Kring voor Heemkunde Edegem. Ook kunt U kennismaken met het resultaat van de opzoekingen van de heer Jaak Cousyns in verband met de ware identiteit van rover "Guldentops".

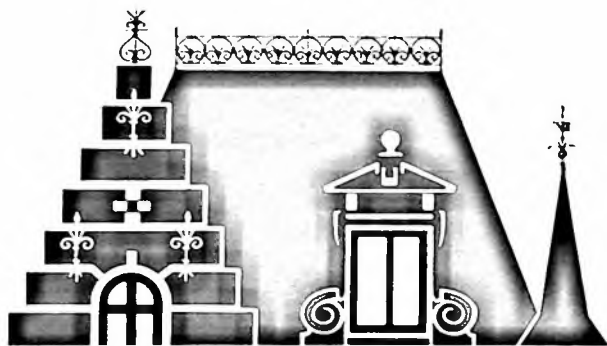

**huis
Hellemans**

**Strijdersstraat 14
2520 edegem**

GUN KUNST EEN KANS BEZOEK HUIS HELLEMANS

van 10 september tot 2 oktober 1983
merkwaardige tentoonstelling vol humor en poëzie van de
Russisch-Amerikaanse schilder

JULES MAIDOFF

Direkteur van het Art Center International
te Florence (Italië)

van 8 tot 30 oktober 1983
een selectie van

**TSJECHISCHE GRAFIEK
EN CARTOONS**

van 5 tot 27 november 1983
de wereldbepaalde Vlaamse keramist

ACHIEL PAUWELS

van 3 tot 18 december 1983
een verrassing :

4 EDEGEMSE KUNSTENAARS

Huis Hellemans is gratis toegankelijk op zaterdag en zondag van 10 tot 12.30 en van 14 tot 18 uur, op woensdag van 14 tot 17 uur en op vrijdag van 14 tot 16 uur.

Een bezoek loont zeker de moeite.



NIET DUUR - NIET ZUUR
3 x 3 x PUUR KULTUUR

EDEGEMSE KONCERTEN IN DE SINT-ANTONIUSKERK

1

33-TOERENKONCERTEN
op woensdag telkens om 20.15 uur

- ★ 21 september 1983 : Programmamuziek, met D. Logghe
 - ★ 16 november 1983 : Jazz & Blues, met Al De Boeck
- Kaarten zijn te verkrijgen aan de ingang van de kerk.
Toegang : 33 fr.
-

2

GEZINSAPERITIEFKONCERTEN

3

ZATERDAGAVONDKONCERTEN

- ★ november - december 1983 : de wereldbepaalde Jos Van Immerseel, klavecimbel en orgel.

De datum wordt nog meegedeeld.



EDDY SMETS



RICKY EN SIDOL

FEEST VAN DE DERDE LEEFTIJD

Dinsdag 18 oktober 1983 om 14.30 uur in de gemeentelijke sporthal "Den Willecom", Terelststraat, Edegem.

EDDY SMETS-SHOW

met medewerking van Letty Lanka (zangeres), Ricky en Sidol (komisch goochelduo) en Charly Paloma (muzikale attractie).

Voor alle aanwezigen : koffiekoeken, frangipane, koffie/thee, deelname aan tombola.

Deuren open om 14.00 uur.

Kaarten (aan 20 fr.) verkrijgbaar bij de plaatselijke bonden van gepensioneerden, bij uw gemeentebestuur (telefoniste in hall Administratief Centrum) en aan de ingang van de zaal.

Uurregeling gratis busdienst :

Bus 1

1ste rit : 13.30 uur : Kerkplein
 13.35 uur : Philips de Monteplein (Val. Le Delierstraat)
 13.40 uur : Molenveldlaan (Schrans)
 13.45 uur : Drie Eikenstraat - Rijksbasisschool

2de rit : Vertrek te 14 uur aan het Kerkplein volgens bovenstaand schema.

Bus 2

1ste rit : 13.30 uur : St.-Goriksplein
 13.35 uur : Hovestraat (Basiliek)
 13.40 uur : Hoek M. Van Coxiestraat/G. de Cremerstraat
 13.45 uur : Immaculata (parking Rustoord).

2de rit : Vertrek te 14 uur aan het St.-Goriksplein volgens bovenstaand schema.

Na het feest (omstreeks 18 uur) terugrit naar huis.

GEMEENTERAAD

Tijdens de RAADSZITTING van 7 JUNI 1983 werden o.m. volgende beslissingen genomen :

- Politie op het wegverkeer : parkeerverbod in de Ten Boschstraat, gedeelte tussen Ter Borchtlaan en Molenveldlaan langs de kant van de pare huisnummers van maandag t.e.m. vrijdag tussen 8 en 17 uur.
- Goedkeuring aan het bijzonder bestek met bijhorende plannen en raming t.b.v. 4.220.959 fr., B.T.W. en O.C.W. incl., voor het uitvoeren van wegenis- en rioleringswerken in de verkaveling "Ter Elst Uitbreiding".
- Aanvragen van de vereiste machtiging om de wegbedding van een gedeelte Kapelaan Smitslaan, van de Pastoor Denslaan en van de August Coolslaan samen met de erop uitgevoerde infrastructuurwerken te verwerven voor openbaar nut door gratis afstand vanwege pvba Imcodan.
- Goedkeuring aan het ontwerp van de geluidsberm op en naast de E-10 brug over de Drie Eikenstraat bestaande uit bestek, plan en raming t.b.v. 1.881.079 fr., waarvan 525.742 fr. ten laste van de gemeente.
- Aangaan van een lening en aankoop van een perceel achtergrond voor openbaar nut gelegen tussen de Drie Eikenstraat, Terelststraat en Kladdenbergstraat voor aanleg van een openbare groenzone - 600.000 fr. - 20 jaar.
- Antwerpse Waterwerken : goedkeuring voor verlenging van de intercommunale, wijziging van de statuten en goedkeuring van de nieuwe concessieovereenkomst.
- Goedkeuring van de Gemeenterekening dienstjaar 1982 op volgende totalen :

GEWONE DIENST

In rechten	ontvangsten	365.096.686 fr.
	uitgaven	334.161.483 fr.
	boni	30.935.203 fr.
In geld	ontvangsten	352.529.814 fr.
	uitgaven	312.660.062 fr.
	boni	39.869.752 fr.

BUITENGEWONE DIENST

In rechten	ontvangsten	160.607.162 fr.
	uitgaven	156.776.555 fr.
	boni	3.830.607 fr.
In geld	ontvangsten	153.478.239 fr.
	uitgaven	139.899.674 fr.
	boni	13.578.565 fr.

BEHEER DER FONDSSEN

ontvangsten	101.305.595 fr.
uitgaven	93.595.538 fr.
boni	7.710.057 fr.

VERRICHTINGEN VOOR DERDEN

ontvangsten	48.635.198 fr.
uitgaven	46.830.040 fr.
boni	1.805.158 fr.

- Aanvragen van volgende leningen bij het Gemeentekrediet van België :
 - a) 863.000 fr. - 10 jaar - herstellings- en vervangingswerk aan het gemeentelijk zwembad : verwarming ;
 - b) 1.668.000 fr. - 20 jaar - vernieuwing riool Vestinglaan.



E D E G E M

INLICHTINGSBLAD UITGEGEVEN DOOR HET GEMEENTEBESTUUR
(Verschijnt 10 x per jaar)

nr 89 sept./okt. 1983

16^e Bal van de Burgemeester van Edegem

ZATERDAG 19 NOVEMBER 1983 TE 21 UUR

GEMEENTELIJKE SPORTHAL - "DEN WILLECOM" - TERELSTSTRAAT

ORKEST JO VALLY - BODEGA - REUZE TOMBOLA MET MEER DAN 300 PRIJZEN

HET INRICHTEND KOMITEE

onder het Erevoorzitterschap
van Leo TINDEMANS,
Minister van Buitenlandse
Betrekkingen

Jan VAN DEN KERKHOF,
Burgemeester

Toegangskarten aan 150 F, die
recht geven op voorbehouden
plaatsen, kunnen besteld worden
door Uw bijdrage te storten op
postrekening 000-0492187-09 "Bal
van de Burgemeester" tot uiterlijk
10 november 1983.

Toegangskarten aan 120 F zijn te
verkrijgen door storting op
voormelde postrekening, ook op
de verscheidene
gemeentediensten vanaf 18
oktober a.s. en aan de ingang van
de zaal.

NODIGT U VRIENDELIJK UIT...

op het jaarlijks
GEMEENSCHAPSFEEST
waarvan de volledige
opbrengst ten goede komt
aan de karitatieve en
socio-kulturele werken van
de gemeente.

Deuren te 20.30 uur.

*Gelieve bij bestelling van uw karten
de strook te gebruiken die op blz. 3
staat afgedrukt.*

GEMEENTERAAD

Tijdens de raadszitting van 1 september 1983 werden o.m. volgende beslissingen genomen :

- Kostelooze overdracht aan de Vlaamse Waterzuiveringsmaatschappij van het waterzuiveringsstation in het bekken van de Edegemse Beek, met de bijhorende installaties, gebouwen en gronden.
- Verlenging van de sedert 1974 bestaande huurovereenkomst met de Dienst Milieuhinder van het Ministerie van Volksgezondheid en van het Gezin, inzake terbeschikkingstelling van een perceel grond op Fort V als vestigingsplaats voor een meethut van het nationaal meetnet voor luchtkontrolé van de luchtverontreiniging.
- Toestaan van een prijsvermindering van 50 % op het inschrijvingsgeld voor het gemeentelijk talenpraktikum aan de werkzoekenden als dusdanig bij de R.V.A. Ingeschreven of gelijkgestelden (voor deze groep zal het inschrijvingsgeld voortaan 500 fr. bedragen).
- Verzoek aan de Minister van Binnenlandse Zaken om, in het kader van het investeringsprogramma 1984-1988, een reeks voor het gewestelijk Z-brandweerkorps Edegem noodzakelijk materieel te willen afstaan aan 25 % van de oorspronkelijke aankoopprijs.
- Goedkeuring van het bestek met voorwaarden in verband met de aankoop van een bedrijfsklare bestelwagen voor de gemeentepolitie en keuze van de gunningswijze.
- Goedkeuring van de rekening dienstjaar 1982 van de V.z.w. Sport- en Recreatiecentra Edegem.
- Aanvragen van volgende leningen bij het Gemeentekrediet van België :
 - *ter doorlening aan het O.C.M.W.*
 - a) *Voltooiingswerken deel 2 Verpleegtehuis*

deel 2 + 4 : vloeren	2.165.000 fr.	Termijn	20 jaar
deel 2 + 4 : schrijnwerk	1.988.000 fr.		20 jaar
deel 2 + 4 : schilderwerk	601.000 fr.		5 jaar
 - b) *Voltooiingswerken deel 4 Verpleegtehuis*

deel 4 : vloeren	1.544.000 fr.	20 jaar
deel 4 : schrijnwerk	568.000 fr.	20 jaar
 - c) *Keukenuitrusting deel 4 Verpleegtehuis*

	4.983.000 fr.	20 jaar
--	---------------	---------
 - d) *Levering van overgordijnen deel 1 Verpleegtehuis*

	2.518.000 fr.	5 jaar
--	---------------	--------
 - *voor eigen rekening*
 - a) Aankoop huisvuilwagen
 3.551.000 fr. | 5 jaar | - b) 7de schijf aankoop Fort V
 2.600.000 fr. | 20 jaar | - c) Financiering eigen aandeel waterzuiveringsstation Edegemse Beek
 1.363.000 fr. | 20 jaar | - d) Financiering verwijlinteressen waterzuiveringsstation Struisbeek - lot 4
 1.097.000 fr. | 5 jaar | - e) Financiering verwijlinteressen waterzuiveringsstation Edegemse Beek
 3.095.000 fr. | 5 jaar | - f) Financiering eigen aandeel kollektor Kleine en Grote Struisbeek
 3.863.000 fr. | 20 jaar |
- Slopen van de woningen Herfstlei 60-62, welke eigendom zijn van de gemeente.
- Goedkeuring van het bestek en keuze van de gunningswijze in verband met :
 - Raming (B.T.W. incl)**
 - a) Aanleg van vissersplaatsen aan het Fort V-water
 235.170 fr. | - b) Aankoop van circa 75.000 liter lichte stookolie voor de gemeentegebouwen - stookseizoen 1983-1984
 991.575 fr. | - c) Vernieuwing van de dakbedekking van hangar 23-bis op Fort V
 1.066.139 fr. | - d) Verbeteringswerken Boerenlegerstraat
 583.194 fr. | - e) Aanpassingswerken aan de verwarmingsinstallatie van de garage van de brandweer
 331.695 fr. | - f) Aankoop van een partij schrijnwerkerijhout
 299.980 fr. |

- Wijziging in verband met het verloop van de gemeenteraadszittingen als volgt : één uur vóór de zitting ter inzage legging van de notulen van de vorige vergadering voor de raadsleden - geen voorlezing van de notulen van de vorige vergadering, noch van de besluiten zoals dit voorheen het geval was - goedkeuring van deze notulen als laatste punt van openbare en zitting met gesloten deuren - toezending van een fotokopie van de goedgekeurde notulen aan de fractieleiders - ter inzage legging van een dergelijke fotokopie in de gemeentelijke openbare bibliotheek.
- Goedkeuring van de wijziging litt. C van de gemeentebegroting - buitengewone dienst 1983 alsmede litt. B van de begroting van het O.C.M.W. - buitengewone dienst 1983.

VEILIGHEID VAN EN NAAR SCHOOL

Op verzoek van de Gemeentelijke Gezinsraad heeft het gemeentebestuur een kleine infobrochure samengesteld met enkele wenken om uw kinderen meer veiligheid te bieden in het verkeer. Deze brochure wordt met medewerking van de directies van de basisscholen van Edegem aan uw kinderen bezorgd. Wij publiceren hierna de tekst, opdat alle burgers, ook diegenen zonder schoolgaande kinderen, zouden kennis kunnen nemen van onze en uw bekommernis tot een veilig gaan en komen van de kinderen.

MOEDER, VADER,

1. U BENT AUTOMOBILIST :

- 1.1. Wees extra voorzichtig.
- 1.2. Pas uw snelheid aan : max. 60 km/u MAG in de bebouwde kom doch MOET niet !
- 1.3. Verdrag in de nabijheid van een school
 - van fietsende kinderen
 - van spelende kinderen
- 1.4. Wees een "heer" in het verkeer. Breng begrip op voor de zwakke weggebruiker en verleen hem sportief voorrang waar het kan.

2. U BEGELEIDT UW KIND NAAR SCHOOL :

2.1 MET DE WAGEN :

- Stop niet vlak vóór de schoolpoort, doch even ervoor of even erna.
- Stap uit en begeleidt uw kind over de straat of met een paar passen in de richting van de school.
- Laat uw kind in- en uitstappen langs de stoeprand.
- "Woorden wekken, voorbeelden trekken..." : geef het voorbeeld aan uw kinderen door de verkeersreglementen strikt en korrekt toe te passen !
- Haast en spoed is zelden goed... Vertrek op tijd !

2.2. TE VOET :

- Leer het kind actief het verkeersreglement toe te passen :
 - steeds de stoep gebruiken,
 - oversteken op het zebrapad,
 - goed links en rechts kijken,
 - ultkijken naar fietsen en bromfietsen,
 - niet lopend de straat oversteken,
 - niet spelen op de weg naar school of terug naar huis,
- Haast en spoed is zelden goed... Vertrek tijdig !

3. UW KIND GAAT ALLEEN NAAR SCHOOL :

3.1. TE VOET :

- Moet uw kind meerdere straten doen, waaronder er één met een belangrijke verkeersfunctie, laat het dan tot en met het derde studiejaar niet alléén gaan !
- Vertrouw ook geen kinderen van 6-7 jaar toe aan meisjes of jongens van 10-11 jaar : de verantwoordelijkheid is te groot om deze op de schouders van zulke kinderen te laden !
- Gaat uw kind dan alléén vanaf het vierde studiejaar : loop dan de schoolroute enkele malen door met uw kind. Een veilige schoolroute is niet altijd de kortste ! Laat het drukke kruispunten vermijden als dit kan.
- Laat uw kind tijdig vertrekken.
- Vergewis U ervan dat uw kind het verkeersreglement stipt volgt op zijn schoolroute.
- Prent uw kind goed in het hoofd dat het onderweg naar school, of terug onderweg naar huis, niet mag spelen langs de straat.

3. MET DE FIETS :

- Alleen met de fiets naar school, waarbij langs drukke verkeersaders gereden wordt, is slechts verantwoord vanaf het vijfde studiejaar (10 à 11 jaar). Een straatje om in een rustige woonwijk mag al voor leerlingen van het vierde studiejaar (uitzonderlijk voor eentje van het 3de leerjaar als het een kalm en voorzichtig kind is !).
- Laat uw kind tijdig vertrekken !
- Fiets enkele malen samen met uw kind de schoolroute af. Wijs op de gevaarlijke punten en op het verkeersreglement.
- De kortste weg is niet noodzakelijk de veiligste weg : een straatje om rijden om een druk kruispunt, of om het dwarsen van een gevaarlijke straat, te vermijden, is aan te bevelen !
- De tweewieler moet tip-top in orde zijn : een defekte of gammele fiets kan fatale gevolgen hebben !
- Prent je kind in het hoofd dat onderweg naar school en onderweg terug naar huis NIET mag gespeeld worden bij het fietsen : niet koersen, zonder handen, niet met één wiel in de lucht enz...

NIET TE VERGETEN !

ALLE VERKEERSLESSEN BLIJVEN ZONDER NUT ALS U IN HET VERKEER ZELF NIET HET VOORBEELD TOONT AAN UW KIND !

De Politiecommissaris : De Burgemeester :
Hugo STABEL Jan VAN DEN KERKHOFF

De Schepen van Onderwijs :
L. AERTS-LIETAER

nisuieren.

De deelnemingsprijs, verzekering inbegrepen, bedraagt 1.100 fr.

Alle inlichtingen en inschrijvingen in de sporthal, tel. 457.46.62.

Zaalvoetbal

Samen met de Antwerpse voetbalschool wenst Sport- en recreatiecentra Edegem een Edegemse zaalvoetballiga op te richten, zowel voor jeugd- als voor seniorploegen. Het ligt in de bedoeling een eigen recreatiecompetitie te beginnen, vooral voor die spelers die niet aan hun trekken komen in de officiële competities. De wedstrijden zouden praktisch om de 14 dagen op zondagavond in de sporthal betwist worden.

Bij voldoende belangstelling wordt op zondag 16 oktober a.s. gestart. Ploegen die belangstelling hebben voor deze competitie kunnen zich melden bij de directie in de sporthal (tel. 457.46.62).

Tafeltennistornooi

Tijdens de Allerheiligenvakantie, op donderdag 3 en vrijdag 4 november telkens van 10.00 tot 16.00 uur, gaat in de

VERKEERSVEILIGHEID IN ONZE GEMEENTE

Dank zij een aantal maatregelen en politiereglementen zijn wij erin geslaagd het aantal verkeersongevallen in onze gemeente stelselmatig naar beneden te brengen : van 293 verkeersongevallen in 1981 naar 248 in 1982 en naar 162 voor de eerste 9 maanden van 1983.

Verkeersongevallen zullen spijtig genoeg blijven deeluitmaken van ons dagelijks leven, maar het is de taak van het bestuur, samen met de deelnemers aan het verkeer, om alles in het werk te stellen om ongevallen te voorkomen, beter nog uit te sluiten.

Sedert korte tijd zijn in onze dienst speciaal opgeleide ambtenaren aangesteld, die in samenwerking met de verkeersdienst van de politie, de verkeerssituaties die aanleiding geven tot problemen op wetenschappelijke basis ontleden. Deze geven hun bevindingen aan de verkeerscel, waar het departement van openbare werken en de titularis-schepen, samen met de politiekommissaris, Burgemeester en de medewerkers aan de studie en uitvoeringsdiensten, de juiste conclusies uit de resultaten van de onderzoeken trachten te trekken. Daarna zal dit grondig onderzoekswerk vertaald worden in ontwerpen van politiereglementen, die door de diensten van de Burgemeester worden voorbereid, tot bespreking en beslissing in de gemeenteraad.

Zodra die beslissingen zijn genomen, worden deze voorgelegd aan de "Raadgevende Commissie van het Wegverkeer" voor de Stad Antwerpen en omringende gemeenten. In deze adviescommissie hebben zitting : vertegenwoordigers van het Ministerie van Verkeerswezen, Openbare Werken, Binnenlandse Zaken, de burgemeesters of hun afgevaardigden van Groot-Antwerpen en de gemeenten Wommelgem, Schoten, Wijnegem, Hemiksem, Mortsel, Borsbeek en Edegem, alsmede de politiekommissarissen van deze stad en gemeenten. De voorzitter van deze commissie is, sinds de fusie van de randgemeenten met de Stad Antwerpen, de Burgemeester van Edegem.

Alle verkeersreglementen van de betrokken gemeenten worden in deze commissie doorgelicht en getoetst aan het algemeen verkeersreglement en de wetten; er wordt advies uitgebracht aan de Minister van Verkeerswezen. Na goedkeuring door de Minister mag dan het reglement uitgevoerd en toegepast worden.

lezers, d.w.z. ruim 8 % van de Edegemse bevolking. Deze lezers zorgden samen voor reeds 52.388 ontleningen en 1983 is nog lang niet voorbij. In de bibliotheek staan 18.914 boeken ter beschikking.

Deze drie getallen kunnen met elkaar gekombineerd worden en dat geeft het volgende :

- bezitskoëfficiënt :	$\frac{18.914}{2.073} = 9,1$	(Dit cijfer geeft het aantal boeken beschikbaar per lezer).
- gebruikskoëfficiënt :	$\frac{52.388}{18.914} = 2,8$	(Dit cijfer geeft het aantal keer dat elk boek ontleend wordt).
- leenfrequentie :	$\frac{52.388}{2.075} = 25,3$	(Dit cijfer geeft het aantal ontleningen per lezer).

De gemeentelijke bibliotheek was tot hertoe dit jaar 620 uur geopend. Gemiddeld werden er dus per openingsuur 84,5 boeken uitgeleend. Na verdere berekening leren we aldus dat de bibliotheek om de 43 seconden een boek aan haar lezers uitleent !

**HUISVUILOPHALING -
CONTAINERS VOOR
GROENAFVAL**

• Bij aanvang van elk jaar wordt U door onze medewerkers van de huisvuilophaling een infoblaadje bezorgd, waarin de dagen vermeld staan dat door feestdagen of andere omstandigheden het huisvuil niet wordt opgehaald.

De normale ophaling van :	wordt verschoven naar :
dinsdag 1 november (Allerheiligen)	vrijdag 5 november
vrijdag 11 november (Wapenstilstand)	dinsdag 15 november
maandag 26 december (2e Kerstdag)	donderdag 29 december

Uitzonderlijk zal op woensdag 2 november de normale ophaaldienst werken.

Herhaaidelijk stellen wij vast dat sommige medeburgers hieraan onbewust geen aandacht schenken en toch de afvalrecipiënten buitenzetten. Deze recipiënten blijven dan enkele dagen staan, tot de volgende beurt. Dit geeft een weinig mooi uitzicht voor het straatbeeld en is bovendien, vooral bij warme dagen, onhygiënisch.

Mogen wij derhalve een beroep doen op uw goede wil om aandacht te schenken aan de voornoemde dagen en data, en mocht U zich vergist hebben, wees dan zo vriendelijk uw bak of vuilzak terug binnen te nemen tot de volgende beurt.

Evenzo verdient het vermelding dat het verboden is, met kans op bekeuring, dat U de vuilbak of -zak de dag of de avond vóór de ophalingsdatum buitenzet ! Het buitenzetten mag slechts op de ophaaldag gebeuren. De ledige recipiënten moeten dezelfde dag terug binnengenomen worden.

Voor wat het groot vuil ("Pot en pan") betreft, dit kan, goed verpakt zodat het zich niet kan verspreiden, de avond vóór de ophaling buitengelegd worden vóór uw huis, zulks om praktische redenen.

Het is echter wel te verstaan dat, indien zich ongevallen zouden voordoen uit oorzaak van het door U op de straat gedeponeerde afval, U aansprakelijk bent.

• **Ten slotte : containers voor groenafval.**

De laatste tijd, na enkele jaren zonder problemen, stellen wij vast dat enkele personen niet enkel groen en tuinafval in de containers kieperen, maar ook los huisvuil en in zakken. Soms wordt zulk afval rond de containers geplaatst. Dit kan niet meer !

Deze containers dienen alleen voor groenafval

d) Financiering verwijlinteressen waterzuiveringsstation Struisbeek - lot 4	1.097.000 fr.	5 jaar
e) Financiering verwijlinteressen waterzuiveringsstation Edegemse Beek	3.095.000 fr.	5 jaar
f) Financiering eigen aandeel kollektor Kleine en Grote Struisbeek	3.863.000 fr.	20 jaar

• Slopen van de woningen Herfstlei 60-62, welke eigendom zijn van de gemeente.

• Goedkeuring van het bestek en keuze van de gunningswijze in verband met : **Raming (B.T.W. incl)**

- a) Aanleg van vissersplaatsen aan het Fort V-water 235.170 fr.
- b) Aankoop van circa 75.000 liter lichte stookolie voor de gemeentegebouwen - stookseizoen 1983-1984 991.575 fr.
- c) Vernieuwing van de dakbedekking van hangar 23-bis op Fort V 1.066.139 fr.
- d) Verbeteringswerken Boerenlegerstraat 583.194 fr.
- e) Aanpassingswerken aan de verwarmingsinstallatie van de garage van de brandweer 331.695 fr.
- f) Aankoop van een partij schrijnwerkerijhout 299.980 fr.

Het politiereglement bepaalt, samengevat :

- a) Honden steeds aan de "leiband", d.w.z. band om te leiden en niet een verlengbaar tuig dat alle mogelijkheden aan de dieren laat.
- b) Voor het voldoen van behoeften, geen betreding van voetpaden, openbaar groen, speelpleinen en grasbermen.
- c) Honden moeten hun behoeften doen in de goot, naast de rijbaan.

In verband met deze 3 punten bestaat slechts één uitzondering : de hondenweide op het glaciais van Fort V. Deze afgesloten ruimte, enig rond Antwerpen, is speciaal aangelegd om de dieren te laten loslopen. Wij vestigen er de bijzondere aandacht op dat de ruimte buiten de afgesloten hondenweide verboden is voor loslopende honden, en de bovenvermelde punten a - b en c daarvoor onverminderd gelden.

Onze waak- en politiediensten meiden ons dat bij sommige hondenbegeleiders, wanneer ze gewezen worden op hun verplichting, brutale reacties geen zeldzaamheid zijn. Ter wille van de overgrote meerderheid van onze burgers die wensen dat het reglement geëerbiedigd wordt, zal het toezicht verscherpt worden ter voorkoming van bevuiling van onze groene ruimten en voetpaden. Bij vaststelling zal de begeleider verzocht worden de bevuiling te verwijderen. Bij weigering zal het opgekuist worden door onze reinigingsdienst, maar met gevolg dat een rekening zal gestuurd worden aan de eigenaar van het dier.

Wij doen een beroep op het sociaal gevoel van de hondenbezitters, om het samenleven niet te storen door een egoïstische houding.

**VRAGENUURTJE
BURGER - BESTUUR**

Op 9 november a.s., van 19.00 tot 20.00 uur, kan in de raadszaal van het administratief centrum, het volgend vragenuurtje doorgaan, zoals bepaald door het Schepencollege en meegedeeld aan de gemeenteraad op 7 juni 1983.

De vragen moeten schriftelijk gesteld worden en ingestuurd vóór de eerste woensdag van de maand, in dit geval vóór 2 november.

of evenema.

- Stap uit en begeleidt uw kind over de straat of met een paar passen in de richting van de school.
- Laat uw kind in- en uitstappen langs de stoeprand.
- "Woorden wekken, voorbeelden trekken..." : geef het voorbeeld aan uw kinderen door de verkeersreglementen strikt en korrekt toe te passen !
- Haast en spoed is zelden goed... Vertrek op tijd !

2.2. TE VOET :

- Leer het kind actief het verkeersreglement toe te passen :
 - steeds de stoep gebruiken,
 - oversteken op het zebrapad,
 - goed links en rechts kijken,
 - uitkijken naar fietsen en bromfietsen,
 - niet lopend de straat oversteken,
 - niet spelen op de weg naar school of terug naar huis,
- Haast en spoed is zelden goed... Vertrek tijdig !

FEEST VOOR DE DERDE LEEFTIJD

Het "Feest voor de Derde Leeftijd" heeft dit jaar plaats op **dinsdag 18 oktober** in de gemeentelijke sporthal Den Willecom, in de Terelststraat.

Aanvang : 14.30 uur - deuren open om 14.00 uur.

Gelet op het denderend succes van vorig feest werd weerom **EDDY SMETS** gekontrakteerd. Eddy brengt samen met zijn orkest, Letty Lanka (zangeres), Ricky en Sidol (komisch goochelduo) en Charly Paloma (muzikale attractie) een gloednieuw programma.

Zoals de vorige maal zijn er koffiekoeken, gebak, koffie of thee voor iedereen. De inkomkaarten kosten 20 fr. en zijn verkrijgbaar bij de plaatselijke bonden van gepensioneerden en bij uw gemeentebestuur (telefoniste - hall Administratief Gebouw); ook aan de ingang van de zaal indien er nog kaarten voorradig zijn.

Mogen wij zeer in het bijzonder vragen dat alle geïnteresseerden slechts één inkomkaart kopen. De bedoeling van de kaartverkoop is namelijk op de eerste plaats te kunnen ramen hoeveel koffiekoeken, gebak, koffie en thee moet besteld worden, zodat er geen onnodige overschot blijft.

De nummertjes voor de gratis tombola zijn ditmaal niet afgedrukt op de toegangskarten. Aparte tombolabonnetjes zullen aan de ingang van de zaal bedeed worden.

De vertrektijden van de speciale busdienst volgen hieronder.

Aan al onze bejaarden een aangename feestnamiddag !



Uurregeling gratis busdienst bejaardenfeest

Bus 1

1ste rit : 13.30 uur : Kerkplein
 13.35 uur : Philips de Monteplein (Val. Le Dellerstraat)
 13.40 uur : Molenveldlaan (Schrans)
 13.45 uur : Drie Eikenstraat - Rijksbasissschool

2de rit : Vertrek te 14 uur aan het Kerkplein volgens bovenstaand schema.

Bus 2

1ste rit : 13.30 uur : St.-Goriksplein
 13.35 uur : Hovestraat (Basiliek)
 13.40 uur : Hoek M. van Coxiestraat/G. de Cremerstraat
 13.45 uur : Immaculata (parking Rustoord).

2de rit : Vertrek te 14 uur aan het St.-Goriksplein volgens bovenstaand schema.

Na het feest (omstreeks 18 uur) terugrit naar huis.

SPORTHAL "DEN WILLECOM"

Terelststraat 2 te Edegem

Tennisinitiatie

Opnieuw starten wij, in samenwerking met "Stichting Mens en Beweging", met een reeks van 10 lessen tennishinitiatie, zowel voor beginners als voor hen die er al iets van kennen.

Deze lessen zullen plaatsvinden in de sporthal op volgende dinsdagnamiddagen telkens van 13.45 tot 14.45 uur voor de beginners en van 14.45 tot 15.45 uur voor de gevorderden : 27 september, 4, 11 en 25 oktober, 8, 15, 22 en 29 november, 6 en 20 december.

Sportkledij en tennisraket vereist, wij zorgen voor de tennisballen.

De deelnemingsprijs, verzekering inbegrepen, bedraagt 1.100 fr.

Alle inlichtingen en inschrijvingen in de sporthal, tel. 457..46.62.

Zaalvoetbal

Samen met de Antwerpse voetbalschool wenst Sport- en recreatiecentra Edegem een Edegemse zaalvoetballiga op te richten, zowel voor jeugd- als voor seniorploegen.

Het ligt in de bedoeling een eigen rekreatiecompetitie te beginnen, vooral voor die spelers die niet aan hun trekken komen in de officiële competities. De wedstrijden zouden praktisch om de 14 dagen op zondagavond in de sporthal betwist worden.

Bij voldoende belangstelling wordt op zondag 16 oktober a.s. gestart. Ploegen die belangstelling hebben voor deze competitie kunnen zich melden bij de directie in de sporthal (tel. 457.46.62).

Tafeltennistomool

Tijdens de Allerheiligenvakantie, op donderdag 3 en vrijdag 4 november telkens van 10.00 tot 16.00 uur, gaat in de

sporthal een groot tafeltennistornooi door voor onze Edegemse jeugd tussen 12 en 18 jaar.

Iedereen kan hieraan deelnemen.

Wij zullen U verder inlichten via de Edegemse scholen, of langs de pers.

Hou deze dagen vrij en doe mee !

GEMEENTELIJKE OPENBARE BIBLIOTEEK EDEGEM



Na de warme en, voor de bibliotheek, drukke zomer is het leerzaam om even in de cijfers te duiken. In 1983 telt de gemeentelijke bibliotheek tot hiertoe 2.073 ingeschreven lezers, d.w.z. ruim 8 % van de Edegemse bevolking. Deze lezers zorgden samen voor reeds 52.388 ontleningen en 1983 is nog lang niet voorbij. In de bibliotheek staan 18.914 boeken ter beschikking.

Deze drie getallen kunnen met elkaar gekombineerd worden en dat geeft het volgende :

- bezitscoëfficiënt : $\frac{18.914}{2.073} = 9,1$ (Dit cijfer geeft het aantal boeken beschikbaar per lezer).

- gebruikcoëfficiënt : $\frac{52.388}{18.914} = 2,8$ (Dit cijfer geeft het aantal keer dat elk boek ontleend wordt).

- leenfrequentie : $\frac{52.388}{2.075} = 25,3$ (Dit cijfer geeft het aantal ontleningen per lezer).

De gemeentelijke bibliotheek was tot hiertoe dit jaar 620 uur geopend. Gemiddeld werden er dus per openingsuur 84,5 boeken uitgeleend. Na verdere berekening leren we aldus dat de bibliotheek om de 43 seconden een boek aan haar lezers uitleent !

**GEMEENTELIJKE
OPENBARE
DISKOTEEK**



Sedert de heropening van de G.O.D. in haar nieuwe thuis-
haven in het centrum van de gemeente, nu vijf maanden
geleden, heeft de diskoteek een ware succesrijke opmars
gekend.

Volgende cijfers spreken duidelijke taal :

- aantal nieuwe inschrijvingen : 80
- aantal herinschrijvingen : 31
- aantal uitleningen : 4.330

Twee open-deur-weekeinden zorgden daarbij nog voor de
nodige bekendheid.

Mocht u echter toch nog deze gemeentelijke kultureel-
sociale service-instelling niet kennen, kunt u er steeds
terecht tijdens de openingsuren : dinsdag- en donder-
dagavond tussen 18.30 en 21.00 uur.

Adres : Hovestraat 55 (ingang Lentelei), Edegem.
Welkom !

**ANTWERPS
TRAM- EN AUTOBUSMUSEUM**

**NIEUWE AANWINST :
AUTOBUS KRUGER Nr. 155**

Sinds zaterdag 13 augustus 1983 werd het Antwerps
Tram- en Autobusmuseum verrijkt met een autobus van
de firma "AUTOBUS KRUGER, p.v.b.a." uit Lier, nl. de
autobus nr. 155, gebouwd in 1963.

De firma "Autobus Kruger" exploiteert sinds 1924 ver-
schillende autobuslijnen en is een van de oudste auto-
busexploitanten van de provincie Antwerpen.

Dank zij de medewerking van de firma's "AUTOBUS KRUGER", DAF Trucks - DAF België, N.V. uit Aartselaar, DAF Trucks - Garage C. Anthonis uit Lier en enkele bekwame vrijwillige medewerkers, kon deze autobus volledig gere-
staureerd worden.

De autobus heeft een geriveerd koetswerk van de in 1977
verdwenen autobuskonstrukteur "Carrosserie BOS-
TOVO" (Stoelen) uit Lier (konstruktienummer 290) en
gebouwd op een chassis met motor van het merk DAF
Type TB 162 DS 605.

De autobus is geschilderd in de groene Belgische Spoor-
wegkleur, die vanaf 1977 geleidelijk verdween naar aan-
leiding van de overname door de Buurtspoorwegen, van
alle aan de N.M.B.S. toegewezen autobusdiensten.



De bus heeft een lengte van 11,80 m en telt 48 zit- en 32
staanplaatsen. Ze is tevens nog rijklaar.

Naar aanleiding van deze nieuwe aanwinst werd ook een
kleine stand uitgebouwd die bij middel van foto's, de evo-
lutie weergeeft van het autobuspark van de firma "Auto-
bus Kruger".

Terloops weze nog meegedeeld dat :

- het museum thans over het volgende museummaterieel
beschikt : 5 elektrische motorwagens, 2 bijwagens en 5
autobussen;
- wij op donderdag 21 juli 1983 (Nationale Feestdag) de
25.000ste bezoeker konden noteren sinds de officiële
opening op 12 juni '82
- er tijdens dit seizoen (vanaf Pasen) tot en met 15 augustus
reeds 9.303 personen een bezoek brachten aan het
museum.

UNICEF WENSKAARTEN

De tijd van de kerst- en nieuwjaarskaarten komt stilaan in
het vooruitzicht.

U kunt evengoed een UNICEF-kaart naar familie, vrienden
en kennissen sturen.

De UNICEF-wenskaarten zijn bekend geworden door de
kwaliteit van de tekeningen en de gunstige prijzen.
Met de opbrengst van de wenskaarten financiert UNICEF
hulpprojecten voor miljoenen zieke, ondervoede en onwe-
tende kinderen van overal.

Hebt U al aan de UNICEF-agenda gedacht, niet alleen als
persoonlijk cadeau of relatiegeschenk, maar ook voor uw
eigen werktafel ?

Met UNICEF-wenskaarten en -agenda's koopt U een
stukje geluk voor een kind.

Alle nuttige inlichtingen op het gemeentesekretariaat,
Kontichstraat 19 - 2e verdieping, tel. 457.78.40.

**EDEGEMSE
KONCERTEN**



NIET DUUR - NIET ZUUR
3 x 3 x PUUR KULTUUR

Sint-Antoniuskerk Edegem : zaterdag 12 november 1983 :
JOS VAN IMMERESEEL (klavecimbel, orgel)

Gemeentelijke Diskoteek, Hovestraat 55 (ingang Lentelei)
woensdag 30 november 1983 :
JAZZ & BLUES met AL DE BOECK.

**TOERISTISCHE PUBLIKATIES
PROVINCIE ANTWERPEN**

Ingaand op het verzoek van de Toeristische Federatie
Provincie Antwerpen zal het gemeentebestuur voortaan
meewerken aan de verspreiding van toeristische doku-
mentatie in verband met de Provincie Antwerpen.

Een ganse reeks publikaties, waarvan een opsomming
volgt, werden in depot genomen en zijn verkrijgbaar :

- a) in de Gemeentelijke Openbare Bibliotheek (tijdens de
openingsuren)
- b) bij de receptie in de hall van het Administratief
Gebouw (op werkdagen tijdens de kantooruren).

Lijst verkrijgbare publikaties :

	Verkoopprijs
1. ALGEMENE INFORMATIE	
Gids voor Vakantie en Recreatie	20 fr.
Markgraafschap Antwerpen (Streek-V.V.V.)	20 fr.
Hart der Kempen (Streek-V.V.V.)	20 fr.
Heerlijkheid Mechelen (Streek-V.V.V.)	20 fr.
Zuiderkempen (Streek-V.V.V.)	20 fr.
2. GIDSEN	
Hoogstraten	80 fr.
Herentals	40 fr.
Beknopte gids van Antwerpen	40 fr.
Het land van Hoogstraten	20 fr.
3. AUTOROUTES	
Taxandriaroute	25 fr.
Pallierterlandroute	25 fr.
Havenroute	25 fr.
Noorderkempenroute	25 fr.
Scheldelandroute	25 fr.
De vijf routes samen	125 fr.
4. FIETSPADEN	
Aardbeienpad (Hoogstraten)	25 fr.
Aspergepad (Klein-Brabant)	25 fr.
Broekpad (Willebroek-Blaasveld)	25 fr.
Heidepad (Kalmthout-Essen)	25 fr.
Rasschaertpad (Wijnegem-Voorkepen)	25 fr.
Watermolenpad (Grobbendonk)	25 fr.
A. Hanspad (Kontich)	25 fr.
Diamantpad-Boomgaardpad (Lier-Nijlen-Ranst)	25 fr.
Kapittelpad (Brasschaat)	25 fr.
5. WANDELGIDSEN T.F.P.A. - WANDELKAARTEN	
V.V.V. Hart der Kempen	50 fr.
V.V.V. Zuiderkempen	50 fr.
V.V.V. Heerlijkheid Mechelen	60 fr.
Herentals-Olen	50 fr.
Zandhoven	50 fr.
Oost- en Westmalle	50 fr.
Westerloo	50 fr.
Ranst	50 fr.
Zoersel	20 fr.
Timmermanspad (Lier)	50 fr.
Rubenswandeling (Antwerpen)	25 fr.
Stadswandeling Antwerpen (1 en 2)	25 fr.
Wegen- en wandelkaart Essen, Kalmthout	50 fr.
6. Krantjes Kempen, Scheldeland, Kunststeden	gratis

GEVONDEN EN VERLOREN VOORWERPEN

Tijdens de maanden juli en augustus 1983 werden de volgende voorwerpen gevonden te Edegem :

- Zilveren ring met initialen
- Korte zomerjas (jongen)
- Blauwe damesfiets
- Lichtbruin lederen etui met bril
- Zilveren armband
- Herenbril

Voor meer inlichtingen betreffende deze gevonden voorwerpen, gelieve U contact op te nemen met de dienst "Verloren en gevonden voorwerpen", politiekommissariaat Edegem, Kontichstraat 17, 1e verdieping, bureau 16 of telefonisch op het nummer 457.78.50, toestel 245, en dit op volgende dagen : elke maandag van 9.00 tot 12.30 uur; elke donderdag van 9.00 tot 12.00 uur.

GUN KUNST EEN KANS BEZOEK HUIS HELLEMANS



van 8 tot 30 oktober 1983
EEN SELEKTIE VAN
TSJECHISCHE GRAFIEK

Adolf Born
Maricka Klimovicova
Vladimir Komarek
Josef Liesler
Kveta Pacovska
Pavel Roucka
Ctirad Stehlik
Jiri Svoboda
Jiri Salamoun
Vratislav Sevcik

van 5 tot 27 november 1983
de wereldbepaalde Vlaamse
keramist
ACHIEL PAUWELS

van 3 tot 21 december 1983
EDEGEMSE
KUNSTENAARS
M. Aerts
J. Bovée
P. Bastian De Coninck
H. Deprins
A. Van der Linden
E. Van der Linden

Huis Helleman is gratis toegankelijk op zaterdag en zondag van 10 tot 12.30 en van 14 tot 18 uur, op woensdag van 14 tot 17 uur en op vrijdag van 14 tot 16 uur.
Een bezoek loont zeker de moeite.

FORELWEDSTRIJD

Het Adviescomité Gemeentelijke Viswaters Edegem organiseert op zaterdag 29 oktober 1983 een FORELWEDSTRIJD op het gemeentelijk viswater Romeinse Put. De wedstrijd duurt van 11.00 tot 13.00 en van 14.00 tot 16.00 uur; de uitmaak gebeurt om 16.30 uur.

Inschrijven - inleg 25 fr. - is mogelijk tijdens de openingsuren van het cafetaria 't Loze Vissertje aan het viswater op zaterdag- en zondagen in oktober en op de wedstrijd van 9.30 tot 10.30 uur.

Enkel de vergunninghouder of één van zijn kinderen tot 16 jaar, ingeschreven op de vergunning, mag aan de wedstrijd deelnemen; per vergunning kan slechts één erop vermelde persoon deelnemen.

De forel, gevangen tijdens de wedstrijd, mag door de vergunninghoudende vissers meegenomen worden. Gemeentelijke visvergunningen zijn te verkrijgen bij de Gemeenteontvanger, Kontichstraat 17 (2de verdieping), Edegem.

Het volledige reglement van de forelwedstrijd is te verkrijgen in de cafetaria 't Loze Vissertje aan het gemeentelijk viswater Romeinse Put en op het Administratief Centrum, Kontichstraat 19 (2de verdieping), Edegem.

UITREIKING "PLUS-3-PASSEN"

De leeftijdsvoorwaarde om de "plus-3-pas" te kunnen bezitten is verlaagd van 60 naar 55 jaar, en dit zowel voor vrouwen als mannen.

Dit betekent concreet dat iedereen vanaf de leeftijd van 55 jaar de "plus-3-pas" kan verkrijgen.

De aanvraag kan gebeuren bij uw gemeentebestuur, dienst bevolking, op werkdagen van 9 tot 12 uur. U gelieve een pasfoto mee te brengen a.u.b.

GEMEENTELIJKE GEZINSRAAD EDEGEM

OMMEKAAR : MENSEN LEREN KINDEREN BEGRIJPEN

Op dinsdag 18 oktober e.k., om 20.00 uur, heeft in het Forttheater een uitgebreide Gezinsraad plaats, waarop we alle onderwijzend personeel en sociaal geëngageerde mensen en ouders willen verwelkomen.

Het thema van deze bijeenkomst is **KINDERMISHANDELING**.

Prof. Dr. Clara, hoogleraar U.I.A., kinderarts, die zich speciaal om deze problematiek bekommert, zal aldaar de film inleiden :

"Voor een glimlach van een kind" van Lydia Chagoll, die op een sublieme wijze licht werpt op de soms gewelddadige houding van volwassenen tegenover kinderen.

Na een break, ruim debat.

Plaats : Forttheater
Rogier van der Weydenstraat
Edegem

Iedereen van harte welkom !

WIE HOUDT ER VAN TEATER ?

Vanuit de Gezinsraad zoeken we mensen, in het bezit van een wagen, die een paar maal per jaar met zieken en bejaarden - best op zondagnamiddag - toneelvoorstellingen willen bijwonen.

Doel is : zieken en bejaarden de mogelijkheid te bieden zich naar het teater te begeven en "samen" een prettige voorstelling bij te wonen.

Ziet U graag toneel en wil U een zieke of bejaarde meenemen geef dan uw naam en adres op aan :

Mw. L Aerts-Lietaer
Schepen van Sociale Zaken, Gezin en Onderwijs
Adm. Geb., Kontichstraat 19
Edegem

T.a.v. Schepen L. Aerts-Lietaer

Ondergetekende :

Wonende : Tel. :

is bereid een zieke of bejaarde mee naar teater te nemen.

Handtekening,

.....



EDDEGEM

INLICHTINGSBLAD UITGEGEVEN DOOR HET GEMEENTEBESTUUR

(Verschijnt 10 x per jaar)

nr. 90 · december 1983

Eddegem, nieuwjaar 1984.

Medeburgers,

Bij het begin van dit nieuwe jaar breng ik U, ook namens mijn collega's van het Schepencollege, onze beste wensen voor een vredevol nieuwjaar.

Voor de gemeente was het afgelopen jaar het eerste van de nieuwe zittijd van de Gemeenteraad, die verkozen is voor een periode van zes jaar. Met fierheid mogen wij terugblikken op het begonnen, of reeds voleinde werk, dat voor onze burgers van belang was, en de leefbaarheid van onze gemeente moet verzekeren. Ook de dienstverlening, het groenonderhoud, en de verkeersbegeleiding, kregen volle aandacht, en de diensten werden verder van de nodige werk- en hulpmiddelen voorzien, om hun taken tot ieders voldoening uit te voeren.

Wij beseffen ten volle dat de aanhoudende wereldcrisis ook in onze gemeente voor vele medeburgers het leven niet gemakkelijk maakt, en wij blijven hopen dat de toch reeds merkbare verbetering die zich hier en daar aankondigt in het economisch gebeuren, het begin moge zijn van opening ten goede in deze crisis.

Wanneer ik verleden jaar U toewenste "Een blijvende hoop op een betere, vredevolle wereld", lijkt het soms ontoegedend, wanneer wij de bewapeningskoorts in de wereld niet zien afnemen, integendeel. En toch, de vredenswil, die aanwezig is bij alle volkeren, en zo duidelijk tot uiting is gekomen in de afgelopen jaren, moet de verantwoordelijken kunnen bewegen de politieke goede wil op te brengen, om alleen door onderhandelingen tot een echte vrede te komen, en alle wapengeweld uit te sluiten waar ook ter wereld.

Ter gelegenheid van deze kerstmis en nieuwjaar, wensen wij al onze medeburgers een voorspoedig nieuw jaar, een vredevol jaar, een gelukkig gezin, en een goede gezondheid, of herstel na ziekte, en vooral veel moed en vertrouwen in een gelukkiger toekomst ! Dit wens ik U, ook namens mijn collega's,

*Uw Burgemeester,
Jan van den Kerkhof.*

GEMEENTERAAD

Tijdens de gemeenteraadszittingen van 6.10.1983 en 28.11.1983 werden o.m. volgende beslissingen genomen :

Raadszitting 6.10.1983 :

- Wijziging van het reglement van Inwendige orde voor de gemeentelijke brandweer (art. 3.2 - Adviesraad).
- Voorstel aan de heer Provinciegouverneur om overeenkomstig art. 128 van de Gemeentewet de politie Eddegem ertoe te machtigen indien nodig haar administratieve en gerechtelijke functies eveneens uit te oefenen op het grondgebied van de gemeente Kruibekke en de politie Kruibekke te machtigen wederkerig op Eddegems grondgebied op te treden (aanvulling van de gemeenteraadsbeslissing van 10.3.1983).
- Verlenen van mandaat aan de vertegenwoordigers van het gemeentebestuur om op de buitengewone algemene vergadering van 25.10.1983 van I.G.A.O. de voorgestelde statutenwijziging goed te keuren, met uitzondering van het nieuwe art. 106 (aansprakelijkheidsregeling).

- Aankoop voor openbaar nut van twee percelen achtergrond in de Heldenstraat als veiligheids- en overgangszone tussen de gemeentelijke dienstlokalen voor openbare werken en de woningen langs de Kontichstraat.

- Aangaan van volgende leningen bij het Gemeentekrediet van België :

- Aankoop achtergrond Heldenstraat	325.000 fr. - 10 jaar
- Financiering plaatsing nieuwe filterinstallatie instruktiewembad	500.000 fr. - 10 jaar
- Verbeteringswerken Boerenlegerstraat	512.000 - 5 jaar

- Goedkeuring van de rekening 1982 van het O.C.M.W. :

Gewone dienst :	
Erkende vorderingen	199.615.221
Vastgelegde uitgaven	199.456.619
Saldo	+ 158.602
Buitengewone dienst	
Erkende vorderingen	91.873.049
Vastgelegde uitgaven	91.061.088
Saldo	+ 811.961
Verpleegtehuis	
Erkende vorderingen	92.804.198
Vastgelegde uitgaven	95.016.427
Saldo	- 2.212.229

alsmede van de begrotingswijziging nr 1 Verpleegtehuis - dienstjaar 1983.

- Aanpassing van het inschrijvings- en uitleengeld van de gemeentelijke openbare diskoteek vanaf 1.12.1983 :
Inschrijvingsgeld : 100 fr./jaar.

Voor de personen die lid zijn van de Gemeentelijke Openbare Bibliotheek : 50 fr./jaar.
Uitleengeld : 10 fr./plaat per 3 weken - vanaf de 4e week 10 fr. per plaat en per bijkomende week.

Raadszitting van 28.11.1983 :

- Politieverordeningen op het verkeer In de Parklaan (bestaande parkeerzone voorbehouden voor personenwagens) en in de Drie Eikenstraat (reglementering op het parkeren en het stationeren vanaf het kruispunt Ter Borchtlaan).

- Politierglement tot vrijwaring van de openbare zedelijkheid en openbare rust in verband met de ontucht en de prostitutie.

- Goedkeuring van de voorwaarden tot het openen van straten aan de Graaf de Granvellaalaan.

- Indienen van een aanvraag bij de hogere overheid tot erkenning van de Gemeentelijke Openbare Bibliotheek als voltijds werkende plaatselijke openbare bibliotheek.

- Goedkeuring van de begroting 1984 van het O.C.M.W. :

Gewone dienst :	
Ontvangsten	233.169.755
Uitgaven	233.169.755
Saldo	0
Buitengewone dienst	
Ontvangsten	15.327.671
Uitgaven	14.900.000
Saldo	427.671
Verpleegtehuis	
Ontvangsten	99.104.625
Uitgaven	99.104.625
Saldo	0

VERKEERSSPROKKELS

VERKEERSTIPS

Onder deze titel zal de politie van Edegem een geregelde bijdrage leveren tot ons gemeentelijk informatieblad. De bedoeling is door korte artikelen de aandacht van iedere weggebruiker - zijn wij dat niet allemaal ? - te trekken op een aantal gedragingen en omstandigheden, zodat wij allen tot een grotere bewustwording zouden komen van het feit dat deelname in het verkeer een zeer grote sociale verantwoordelijkheid inhoudt : rondom ons zijn er immers honderden, duizenden weggebruikers in het verkeer, en ons verkeersgedrag kan mee bepalend zijn voor het al dan niet ontstaan van ongevallen waarin anderen ongewild kunnen betrokken zijn.

Opgesloten in de warme en knusse beslotenheid van onze wagen - soms met een aangenaam muziekje rondom ons - beseffen wij helaas niet genoeg dat wij niet alleen op de baan zijn, maar dat buiten andere voertuigen er ook nog fietsers en voetgangers zijn die ook recht hebben op een veilig verkeersgedrag van onzenzwege.

En niet alleen de agressieve bestuurders, of de snelheidsmaniakken vormen een gevaar in ons verkeer, doch ook de luie bestuurders, de nonchalante bestuurders, de verstrooide bestuurders.

Een voertuig besturen is een actieve, sterk sociaal gerichte bezigheid, die onze volle aandacht moet opeisen ! Verkeersveiligheid is niet alleen een taak voor de overheid. Ze beperkt zich niet tot het plaatsen van borden of het inzetten van politie. Echte verkeersveiligheid begint bij de weggebruiker, dus bij onszelf. Zolang wij als weggebruiker ons niet bewust worden van onze eigen verantwoordelijkheid tegenover onze medeburgers in het verkeer, zolang onze maatschappij er niet toe komt een mentaliteitswijziging door te voeren bij de weggebruikers, zolang wij als weggebruiker de openbare weg beschouwen als ons privé terrein, waar al de anderen voor ons moeten wijken, wel zolang zal de verkeersonveiligheid een bedreiging voor onze maatschappij blijven vormen.

Anderzijds stelt de politie van Edegem al te vaak vast dat een groot aantal inwoners van onze gemeente heel wat artikelen uit onze wegkode niet kennen, en er dan ook geregeld tegen zondigen.

Een aantal van deze geregeld terugkomende "verkeerszonden" zullen met kommentaar uitgebreid aan bod komen in deze verkeershoek.

Wij hopen dat deze verkeerssprokkels en verkeerstips aldus een beetje zullen bijdragen tot een betere actieve kennis van de wegkode en tot een betere verkeersmentaliteit van alle Edegemnaars, zodat de verkeersveiligheid in onze gemeente nog moge toenemen !

De Burgemeester.

KINDEREN IN HET VERKEER

Het Oostenrijkse "Kuratorium für Verkehrssicherheit" heeft een enquête gehouden bij de schoolgaande kinderen. Hieruit blijkt dat 91 % van alle kinderen tussen 9 en 15 jaar bang is in het verkeer. 70 % van de kinderen is hoofdzakelijk bang voor vrachtauto's, autobussen en motorrijwielen. 65 % is van oordeel dat volwassenen te snel rijden en de verkeerstekens negeren. Met kinderen aan de rand van de voetweg wordt niet voldoende rekening gehouden : men rijdt er te snel voorbij en op een te geringe afstand van de stoeprand. Ten aanzien van de zebrapaden, die bij verkeersondericht aan de kinderen als oversteekplaatsen worden aanbevolen, verklaarde een groot aantal van de ondervraagde kinderen dat veel autobestuurders daar niet langzamer rijden, of niet stilhouden wanneer de kinderen te kennen geven dat zij de rijweg willen oversteken.

GEMEENTELIJK ALGEMEEN POLITIEREGLEMENT

Het gemeentelijk algemeen politiereglement is een documentje dat dwingende regels bevat, die door de gemeenteraad werden vastgesteld, aangaande het afsluiten van gronden, rein houden van de openbare wegenis, rumoer en lawaai, meetings - redevoeringen en samsenscholingen, feesten en openbare vermakelijkheden enz...

Heel wat inwoners kennen de bepalingen van dit reglement niet en begaan er dan ook onbewust inbreuken op. Om hieraan te verhelpen werd door het Kollege van Burge-meester en Schepenen beslist het algemeen politiereglement ter inzage te leggen van het publiek, op volgende gemeentediensten :

- Politiekommissariaat Kontichstraat 17
- Technische Dienst

- Gemeentesekretariaat Kontichstraat 19
- Bevolkingsdienst

(tijdens de kantooruren).

Bovendien bestaat de mogelijkheid exemplaren aan te kopen op het gemeentesekretariaat, aan de prijs van 50 fr./stuk.

KONTAKT BURGERS - BESTUUR

Het eerstvolgend vragenuur zal plaatshebben op woensdag 11 januari 1984, van 19 tot 20 uur, in de raadszaal van het Administratief Centrum, Kontichstraat 19 te Edegem. De schriftelijke vragen moeten ten laatste op 4 januari 1984 worden ingediend.

LEEF MILIEU

Vanaf dit nummer krijgt U elke uitgave terug een vaste rubriek onder het logo "Leefmilieu Edegem". Midden dit jaar ging de nieuwe werkgroep "Planning Leefmilieu" van start, onder voorzitterschap van de Schepenen voor Financiën, Planning Leefmilieu en Ontwikkelingssamenwerking.

Deze werkgroep kreeg als opdracht zich, op de meest brede wijze, te bezinnen over de kwaliteit van het Edegemse leefmilieu, en voorstellen uit te werken voor het Kollege van Burgemeester en Schepenen, waar dit mogelijk is.

Een creatieve denkcel dus, die zich toespitst op :

- het wegnemen van hinderlijke factoren inzake lucht-, water-, bodemvervuiling en lawaaistoornissen,
- het verfraaien van het Edegemse leefmilieu door het optimaliseren van de relatie mens - omgeving,
- het beschermen en behouden van ons positief omgevingsgoed, door onderzoek van de eventuele plaatselijke problemen en milieutoestanden.

Deze werkgroep wil U ook elke maand tematisch onderhouden over een specifiek leefmilieuaspekt. Steeds zal getracht worden over te gaan tot praktische tips die onze inwoners kunnen helpen hun omgeving van pollutie te vrijwaren.

Probleemgevallen kunnen steeds op schrift gesteld worden en gezonden aan het Kollege van Burgemeester en Schepenen, dat deze zal verdelen over de verschillende departementen van alle schepenen, betrokken bij het probleem.

Specifieke milieuproblemen worden dus behandeld in de werkgroep Leefmilieu.

GLASCONTAINERS IN EDEGEM !

Tot nu toe gebeurde de ophaling van het huisvuil in onze gemeente :

- door wekelijkse ophaling van gewoon huisvuil
- door maandelijks ophaling van het groot huisvuil
- door selectieve ophaling van

GLAS en PAPIER

Deze laatste formule bleek tot op heden interessant te zijn, omdat :

- de papierprijs aantrekkelijk genoeg was om papier bijkomend op te halen en te verkopen
- een gevoelige brandstofbesparing en verminderde onderhoudstussenkomst ontstond door het glas uit de verbrandingsoven te houden.

De laatste jaren is er echter verandering gekomen in deze tendensen :

1. PAPIER : de papierprijs is dermate gedaald dat een afzonderlijke ophaling economisch en ekologisch niet meer verantwoord is. Immers, door het papier samen met het huisvuil op te branden, verbetert men de verbrandingswaarde van huisvuil, zodat minder brandstof moet toegevoegd worden. Minder olie betekent minder vervuiling, minder kosten.

Daarom werd binnen de I.H.K. door alle gemeenten beslist :

PAPIER WORDT WEKELIJKS TERUG SAMEN MET HET HUISVUIL OPGEHAALD

2. GLAS : "Glas is geen afval maar grondstof"

Glas, dat in het verbrandingsproces enorm energieopslopend is, dient alleszins uit de verbrandingsoven te blijven.

Anderzijds is glas recycleerbaar, het is een kringloopprodukt dat vele malen kan herbruikt worden en steeds dezelfde samenstelling en kwaliteit behoudt. Via deze recyclage werkt U mee milieubesparend : vooreerst verkleint hierdoor de afvalberg, maar tevens vermindert U ook de zandafgravingen die voor de glasfabrikage noodzakelijk zijn.

GLAS DIENT DUS ZOVEEL MOGELIJK UIT DE VUILNISEMMER OF VUILNISZAK GEWEERD !

Selectieve ophaling, zoals we die tot nu toe kenden, blijft ondanks alles een dure zaak, zodat naar betere oplossingen diende gezocht te worden. Inmiddels heeft zich een andere mogelijkheid voorgedaan : GLASCONTAINERS.

Aanvankelijk stond het gemeentebestuur wat weigerachtig tegenover deze formule. De eerste glascontainers waren immers lelijke bakken, en brachten eveneens klachten over geluidshinder mee.

Anderzijds ervoerde men in andere gemeenten dat het glas terug tussen het normale huisvuil gemoffeld werd, zodat de hele inspanning nog duurder werd. Ten slotte werd het glas soms op zeer slordige en onverantwoorde wijze in en naast de glascontainers gestort, zodat het nut van deze oplossing in vraag kon gesteld worden.

Gelukkig is er intussentijd een gevoelige verbetering in de glascontainerrend gekomen, met goede resultaten :

- de containers zijn mooiere modellen in flessenvorm geworden, weerbestendig en groen gekleurd
- zij worden uitgevoerd in glasvezelgewapend polyester met interne isolatiewanden tegen geluid
- een regelmatige ophaling wordt verzekerd
- de containers zijn soepel verplaatsbaar en aangepast aan de noden van de tijd
- verschillende gemeenten hebben reeds positieve resultaten verkregen door de mentaliteitswijziging van de inwoners, die nu met de nodige zorgzaamheid het glas in de containers storten.

GLAS SPAREN
MILIEU BEWAREN

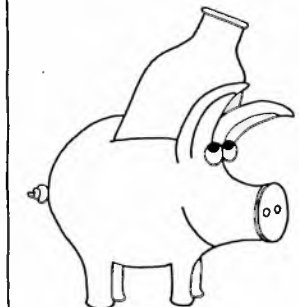

LEEF MILIEU



Vervolg artikel glascontainers

Omdat wij ervan overtuigd zijn dat U op positieve wijze deze glascontainers wil begroeten, zij het dan in den beginne misschien wat onwennig, heeft het gemeentebestuur beslist 12 glascontainers op volgende strategische punten in Edegem te plaatsen :

- Philips de Monteplein
- Hoek Frans Kusterslaan/Geb. Van Raemdoncklaan
- Noulaertsplein
- Omer van Ommerplein
- Hoek Gerard Van Laethemlaan/Oude Terelststraat
- Hoek August Coolslaan/Archimedeslaan
- St.-Goriksplein
- Romeinse Put aan speelterrein
- Oude-Godstraat, tussen P. Pletinckxstraat en Laureysstraat
- Parantplaats
- Gerard de Cremerstraat
- Naast Basiliek O.-L.-V.-van-Lourdes.

In de brochure 1984 van de Reinigingsdienst vindt U een plannetje met de juiste situering van deze opstellingsplaatsen.

Om uw wil tot milieuvriendelijkheid duidelijk naar voor te brengen, kan het projekt van de glascontainers slechts een milieusukces zijn als U volgende wenken toch wil naleven :

- Gedurende de week spaart U selektief het glas op en brengt dit regelmatig naar de dichtsbijgelegen glascontainer.
- Tracht het glas zoveel mogelijk te ontdoen van zoetigheden, e.a. inhouden welke ongedierte kunnen aantrekken.
- Spaar enkel glas ! Porcelain, lampen, spiegels, stoppen, zijn niet recycleerbaar.
- Deponeer uw glas in de containers op minder storende uren (tussen 8 uur 's morgens en 20 uur 's avonds).
- Stort uw glas in de containers, en houdt de plaats errond zulver van papier- of kartonafval.

Deze kleine nieuwe gewoonte die wij U vragen werkt :

**MILIEUBESPAREND !
EN
BELASTINGBESPAREND !**

Waarom zouden wij het dan niet doen !

"Twee vliegen in één klap,
maar géén rond de containerkap".

KWIKVERVUILING... EN WAT U DAARTEGEN KAN DOEN !

In onze huidige samenleving komt kwik in het milieu vrij, niet alleen door allerhande industriële lozingen of het gebruik van kwikhoudende bestrijdingsmiddelen in de landbouw.

Ook door een onvermoede bron, waarmee wij allen rondlopen, nl. langs de kwikbatterijtjes, die omwille van het geringe gewicht en volume, en het hoge rendement gebruikt worden in fototoestellen, polshorloges, hoorapparaten en rekenmachientjes. Deze kleine kwikbatterijen kunnen dus niet verward worden met de klassieke zink-koolstof en mangaan-alkalische batterijen van onze radio's bv.

Eenmaal ontladen zijn de kwikbatterijtjes waardeloos, zodat ze met duizenden in de vuilnisemmers belanden. Zo komen ze in onze huisvuilverbrandingsoven terecht, waar ze onder de vorm van giftige rookgassen in de atmosfeer worden geloosd en zo schade kunnen veroorzaken aan mens, dier en plant. Kwik is nl. één van de beruchte zware metalen, met een hoge giftigheid voor de mens.

Opdat de kwikverbindingen die zich nu reeds in ons leefmilieu bevinden, zich niet meer zouden opstapelen, is het een noodzaak dat al het in onze samenleving gebruikte kwik zoveel mogelijk teruggenomen wordt i.p.v. het te beschouwen als onschadelijk afval. Recyclage betekent ook op economisch vlak een besparing van de schaarse en dure grondstof die kwik is.

Ook U beste inwoner, kan meehelpen ons leefmilieu te vrijwaren van kwikvervuiling, door de ontladen kwikbatterijtjes niet zo maar weg te werpen, maar op onderstaande adressen voor recyclage terug in te leveren :

- Gemeentebestuur Edegem, Kontichstraat 19 - inzamelbokaal bij de receptie in de hall
- bij volgende handelaars, die dergelijke batterijen verkopen, vanaf 1 januari 1984 :
- Foto De Greef, Acht Eeuwenlaan 3
- Foto Corten, Strijdersstraat 11
- Foto Liekens, Molenveldlaan 17a
- Uurwerken Schramme, Valentina Le Delierstraat 61
- Rekenmachines Gils, Elsbos 15
- Optiek De Cuyper, Hovestraat 39
- Tandy Corporation, Prins Boudewijnlaan 306.

De gemeentediensten zorgen dan voor de permanente ophaling van de kwikbatterijtjes, en voor de uiteindelijke afvoer naar gespecialiseerde bedrijven.

Van U wordt dan wel de kleine inspanning gevraagd om de kwikbatterijtjes na gebruik terug in te leveren bij deze handelaars of uw gemeentebestuur in plaats van ze weg te werpen.

Dank voor uw medewerking !

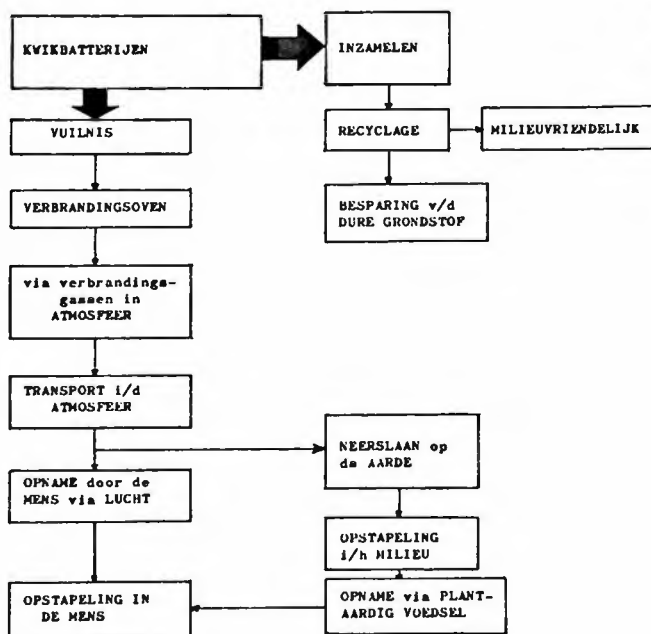

**INTERKOMMUNALEN EN
MAATSCHAPPIJEN**

In ons informatieblad van de maand juni hebben wij de vier interkommunalen voorgesteld, die voor onze bevolking de meest interessante zijn.

Hierbij geven wij de andere interkommunalen en maatschappijen, waarbij onze gemeente betrokken is, met hun adressen, en de gemeentelijke vertegenwoordigers in deze organen :

- **Gemeentekrediet van België**
Pachecolaan 44, 1000 Brussel
Vertegenwoordiger op algemene vergaderingen :
effektief : Schepen R. Rumes, Strijdersstraat 75
plaatsvervanger : Raadslid G. Schatteman-Van Simaey, Baron de Celleslaan 34
- **Centrum voor Informatica Provincie Antwerpen (CIPA)**
Technische Schoolstraat 43A, 2440 Geel
Vertegenwoordiger op algemene vergaderingen :
effektief : M. Van Noten, Gemeentesekretaris
plaatsvervanger : W. Deckx, Gemeenteontvanger
- **De Ideale Woning**
Diksmuidelaan 276, 2600 Berchem
Beheerder : Schepen L. Aerts-Lietaer, Cronckenroystraat 24
Vertegenwoordiger op algemene vergaderingen :
effektief : J. Bogaerts, Buizegemlei 103
plaatsvervanger : Raadslid K. Snyders, Sorbrechtshofstraat 14
- **Eigen Heerd - Onze Haard**
Nerviërsstraat 28, 2018 Antwerpen
Vertegenwoordiger op algemene vergaderingen :
effektief : Raadslid A. Verbeek, Kontichstraat 7
plaatsvervanger : Raadslid R. Caluwé-Vandael, E. Joutrelaan 44/1
- **Gewestelijke Maatschappij voor de Kleine Landeigendom**
Bisschoppenhoflaan 506-1, 2100 Deurne
Vertegenwoordiger op algemene vergaderingen :
effektief : R. Van den Steen, Ter Voortlaan 79
plaatsvervanger : R. Stoffelen, Volhardingsstraat 39
- **Interkommunale voor Huisvuilverwijdering Kanton Kontich (IHK)**
Gemeentehuis, 2520 Edegem
Beheerder : P. Van Lint, Drie Eikenstraat 140
Kommissaris : Raadslid K. Snyders, Sorbrechtshofstraat 14
Vertegenwoordiger op algemene vergaderingen :
effektief : Schepen J. Bonjean, Joe Englishlaan 34
plaatsvervanger : Raadslid R. Caluwé-Vandael, E. Joutrelaan 44/1.
- **Interkommunale voor Slib- en Vullverwerking van Antwerpse Gemeenten (ISVAG)**
Distriktshuis, 2610 Wilrijk
Beheerders : Schepen L. Aerts-Lietaer, Cronckenroystraat 24,
met als plaatsvervanger Raadslid D. De Ridder, Kontichstraat 53,
en G. Van Camp, Jan Ockeghemstraat 24, met als plaatsvervanger
Raadslid G. Schatteman-Van Simaey, Baron de Celleslaan 34
Kommissaris : J. Mortelmans
Gerard van Laethemlaan 4
Vertegenwoordiger op algemene vergaderingen :
effektief : Schepen T. Goossens-Luyckx, Oude-Godstraat 107
plaatsvervanger : Raadslid R. Caluwé-Vandael, E. Joutrelaan 44/1
- **Klein Eigenaarskrediet**
Justitiestraat 21, 2018 Antwerpen
Vertegenwoordiger op algemene vergaderingen :
effektief : M. Van Gorp, Ter Voortlaan 4
plaatsvervanger : Raadslid J. Pszeniczko, Pastoor Moonslaan 33
- **Onderlinge Maatschappij der Openbare Besturen (CMOB)**
Rue des Croisiers 24, 4000 Luik
Vertegenwoordiger op algemene vergaderingen :
effektief : M. Van Noten, Gemeentesekretaris
plaatsvervanger : Raadslid W. In 't Ven, Boniverlei 141
- **Vereeniging voor Openbaar Groen (VVOG)**
Buiten de Smedenpoort 2, 8000 Brugge
Vertegenwoordiger op algemene vergaderingen :
effektief : Schepen T. Goossens-Luyckx, Oude-Godstraat 107
plaatsvervanger : Raadslid A. Verbeek, Kontichstraat 7.

**ONTWIKKELINGS-
SAMENWERKING
PROJEKT KIGEMBE**



I) Situatieschets 1e faze

De heer Semanyenzi, Burgemeester van Kigembe, deelde ons onlangs per brief mee dat de 1e faze in volledige uitwerking is. Bij de aanleg van het waterbedelingsnet liggen de leidingbuizen reeds in de bodem en werden er al enkele straatfontein en ver-gaarbakken gebouwd.

Voor wat het vervaardigen van schoolbanken betreft weten we nu dat de schrijnwerkers een honderdtal banken, een 15-tal stoelen, een 5-tal tafels en kasten hebben vervaardigd.

Bij een volgend infoblad hopen wij enkele foto's van de werkzaamheden te kunnen afbeelden.

II) Projekt Kigembe 2de faze :

Het door Kigembe oorspronkelijk opgemaakt ontwerp voor klein-schalige landbouwsamenwerking werd in samenspraak met het NCOS voor bepaalde deelprojekten konstruktief aangepast en voor subsidie vatbaar gemaakt.

Dit projekt 2de faze omvat 4 deelprojekten :

1) De bouw van een boerderij ter verbetering van de veeteelt.

Het doel om zulke boerderij te bouwen is dubbel : enerzijds vormt deze boerderij een modelhoeve op gemeentelijk vlak; anderzijds zal het een centrum zijn ter verspreiding van geselectioneerde dieren.

Dit projekt staat onder de supervisie van de gemeentelijke zoot-technicus, bijgestaan door 2 assistenten, ten laste van de Rwan-dese regering.

De gemeente Kigembe staat in voor het personeel : 2 arbeiders en 2 nachtwakers.

De financiering heeft betrekking op de aankoop van kippen, konijn-en, stieren en op de bouwkosten van deze boerderij.

ITARA (Centrum voor Aangepaste Technologie) - dat sterk samen-werkt met ATOL (Aangepaste Technologie Ontwikkelingslanden te Leuven) - werd door de gemeente Kigembe en door het NCOS aangezocht om de gemeente bij te staan in het samenstellen van het technisch dossier. ITARA zal ook instaan voor de technische begeleiding tijdens de uitvoering van de bouwwerken.

Kostprijs : 524.729 BFr.

2) Anti-erosiewerken :

Dit projekt heeft tot doel :

- het verminderen van de hellingen van de heuvels door de aanleg van terrassen;
- het op zijn plaats houden van de goede landbouwgrond;
- het verminderen van de schade die wordt aangericht door het aflopend water;
- het bevorderen van maximale indringing van het regenwater in de grond.

Kostprijs : 743.850 Bfr.

3) Rentabilisatiewerken voor de visteelt :

De oogmerken van dit projekt zijn :

- verbetering van de voeding door inbreng van dierlijke proteïnen
- het rendabel maken van de reeds geleverde inspanningen op dit gebied (visvijvers);
- economische activiteiten scheppen voor de bevolking;
- stimuleren van lokale initiatieven.

De financiering van het projekt is beperkt omdat dit vooral gebaseerd is op lokale inbreng.

Kostprijs : 100.000 BFr.

4) Het bouwen van 5 kleine bruggen ter ontsluiting van enkele deelgebieden van Kigembe nuttig voor transport van zieken en landbouwprodukten.

Het gaat hier niet om grote bruggen, maar om eenvoudige bruggen, waarvan de muren worden gebouwd met stenen en cement en het bovendak met boomstammen.

Kostprijs : 489.504 BFr.

De totale kostprijs van het gehele projekt - 2de faze, inclusief de administratiekosten, bedraagt 1.950.987 BFr. waarvan Edegem 25 % te zijnen laste neemt, zijnde 487.747 BFr.

Het dossier werd door het NCOS reeds bij ABOS ingediend voor 75 % co-financiering (voor het dienstjaar 1984).

Inmiddels werd reeds een aanvang genomen met het projekt - 3e faze.

III) Wat werd er dit jaar ondernomen van DOE-akties :

1) Deelname Lentebeurs april 1983

Met een gedurfde dubbele stand, waarvoor onze dank aan de Edegemse Middenstanders, werden dit jaar de Rwandese artisanale produkten tentoongesteld en verkocht. Dank zij de inzet van enkele leden van onze werkgroep werd een batig saldo van 22.545 BFr. overgehouden.

2) Tijdens de jaarmarkteesten in september werden een aantal happenings op touw gezet :

a) Poppetjes- en Viskraam : ingericht door de Edegemse schoolgaande jeugd, die de kans heeft gezien gedurende de vakantie-maanden verbreedingspoppetjes te maken.



Onder de leuze "Voor ieder Edegemse kind een Rwandese Vriend" vlogen de poppetjes over de toonbank.

Totale opbrengst : 33.410 BFr.

Onze dank aan de Edegemse jeugd en begeleiders.

b) Rwandees restaurant :

Na het exotisch sukses van vorig jaar werd ook dit jaar het initiatief van het Rwandees Restaurant hernomen.

Een ploeg van rond de 50 vrijwilligers zorgde ervoor dat de nu reeds vermaarde "MOAMBE" op tafel kwam.

De vele felicitaties die wij ontvingen maken we graag over aan alle medewerkers.

Ondanks het slechte weer op zaterdag werd de uitbating van het restaurant toch een sukses. Opbrengst : 75.627 BFr.

Op de vele vragen naar de samenstelling van het begeerde aperitief, geven wij graag hieronder het antwoord :

"1/3 witte rhum;
1/3 ananassap;
1/3 kokosnotenroom;
3 ijsblokjes".

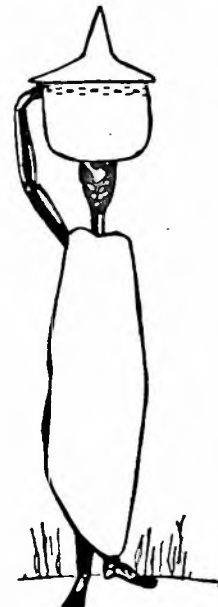

3) Sponsortocht oktober 1983

Die zondagnamiddag stond een menigte om 14.00 uur reeds klaar voor het gemeentehuis, om de sportieve prestatie voor Kigembe te bewijzen.

Onder begeleiding van mooi uitgedoste paarden van de Edegemse LRV "De Strijders" trok de tocht langs Edegems mooiste plekjes.

Dank aan de inrichters, de politie, het Rode Kruis, de LRV, de schenkers van de appels en zeker dank aan de deelnemers en hun sponsors.

Opbrengst : 46.594 BFr.

Rekening houdend met de overdracht van vorig jaar, met de giften en de DOE-akties van dit jaar en met de nog te ontvangen toelage, bedraagt het boekhoudkundig saldo 550.000 BFr.

Hiermee kunnen wij reeds vóór de aanvang van het jaar '84, jaar waarin het projekt Kigembe 2de faze op verzoek van het NCOS gepland werd, reeds voldoen aan de financiële eisen gepaard gaande met dit projekt.

Dank aan onze onbaatzuchtige bevolking die dit mogelijk heeft gemaakt.

**ANTWERPS TRAM- EN
AUTOBUSMUSEUM**

Fort V - Edegem



Motorwagen 200, gebouwd bij "FRANCO-BELGE" te La Croyère in 1900, voor rekening van de "Compagnie Générale des Tramways d'Anvers". In dienst gesteld vanaf 1902. Vanaf Pasen 1984 te bekijken in het Antwerps Tram- en Autobusmuseum - Fort V - Fort V-straat te Edegem.

(Foto E. Keutgens).

Het Antwerps Tram- en Autobusmuseum sloot op zondag 30 oktober II. het tweede openingsseizoen af.

Ter herinnering : het museum is slechts toegankelijk op zaterdag- en feestdagen, telkens van 14 u. tot 18 u. vanaf Pasen tot het laatste weekeinde van oktober, alsook in vermelde periode in de week, maar dan slechts op aanvraag.

Ook het seizoen 1983 is bijzonder succesvol geweest en wij konden in totaal 13.806 bezoekers noteren. Op bepaalde zondagmiddagen werden meer dan 500 bezoekers geteld. Voor de twee seizoenen samen (1982 en 1983) telde we 31.432 bezoekers.

Deze mooie cijfers kunnen wedijveren met bepaalde musea in de Antwerpse agglomeratie, en tonen aan dat het museum meer en meer bekend wordt in Antwerpen en omliggende. Dit seizoen konden wij ook talrijke buitenlandse bezoekers noteren (Noord-Ierland, Londen, Parijs, Wenen en tientallen Nederlanders).

Tijdens de wintermaanden, met het oog op het seizoen 1984 (vanaf Pasen), mogen wij ons verheugen in de aankomst van enkele nieuwe aanwinsten, zoals daar zijn :

- motorwagen 200, gebouwd in 1900 bij "Franco-Belge" te La Croyère. Het is de eerste elektrische motorwagen van de Antwerpse trammaatschappij en in dienst gesteld in 1902. De motorwagen werd volledig gerestaureerd in de toestand van 1902 (zie bijgaande foto);

- motorwagen 550 van de Antwerpse Tramwegen, gebouwd in 1929 bij "ENERGIE" te Marcinelle voor de Wereldtentoonstelling van 1930 te Antwerpen en later verbouwd met "Stalen Koppen";

- bijwagen 601 van de Antwerpse Tramwegen en een prototype uit 1924 met houten banken.

Ook de Nationale Maatschappij van Buurtspoorwegen zal twee voertuigen overbrengen aan het museum, nl. de motorwagen Type S (Standaard) 9097, een Antwerpse buurtspoorwegmotorwagen uit 1930 (gemoderniseerd in 1959) en tevens de 200-ste Type S bij de N.M.V.B.

Verder de oude baantraktor AT 553 van 1954 voor het vervoer van trammateriaal. Deze baantraktor met een lengte van 25 meter zal geladen worden met de motorwagen Type S 9097, zodat de bezoeker zal kunnen bekijken hoe trammaterieel langs de baan kan vervoerd worden.

Ten slotte is er de autobus 55 van de firma "De Polder" die de verzameling nog zal aanvullen.

Ook het Gemeentebestuur van Edegem zal tijdens de winter overgaan tot het plaatsen van verhoogde loopbruggetjes langs bepaalde tramrijtuigen, zodat de bezoeker een betere kijk kan nemen in de rijtuigen.

De bezoekers, en wij hopen dat zij opnieuw talrijk zullen zijn, kunnen dus vanaf Pasen 1984 een verrijkte verzameling aanschouwen, die nog beter de evolutie weergeeft van het stedelijk openbaar vervoer in de Scheldestad.

November 1983.
E. Keutgens,
Beheerder.



De Gemeentelijke Sportraad organiseert tijdens het weekend van 5 en 6 mei 1984 en tijdens het weekend van 2 en 3 juni 1984 de actie

"Haal uw Olympisch Minimum"

voor alle sportieve Edegemnaars en alle leden van Edegemse sportverenigingen tussen 12 en ... jaar.

Er zullen 13 sportproeven (hardlopen, zwemmen, wandelen, fietsen, balsporten) georganiseerd worden, waarin de deelnemers - volgens vastgestelde normen - brons, zilver of goud kunnen halen. De deelnemers kiezen zelf hun proeven en moeten 5 minima halen om recht te hebben op een medaille (4 minima voor vrouwen boven de 40 jaar en voor mannen boven de 50 jaar). Begin alvast te oefenen.

Nadere informatie wordt later meegedeeld via dit inlichtingsblad en via de sportverenigingen.

**BLIJF NIET ZITTEN
GA NIET VITTEN
DOE MEE !**



EDEGEMSE KONCERTEN

**NIET DUUR - NIET ZUUR
3 + 3 + ... PUUR KULTUUR**

De "Edegemse Concerten starten een nieuw jaarprogramma met drie zondag-gezinsaperitiefconcerten, drie gastoptredens op zaterdagavond in de Sint-Antoniuserkerk en nog een paar verrassingen.

Noteer alvast de volgende data :

zondag 29 januari 1984
zondag 26 februari 1984 Gezinsaperitiefconcerten
zondag 25 maart 1984

zaterdag 07 april 1984 Zaterdagavondconcert
"Cappella Caecilia"

Kent U de "Vrienden van de Edegemse Concerten" ?
(zie elders in dit inlichtingsblad)



GEMEENTELIJKE OPENBARE BIBLIOTEEK

Vanaf 1 januari 1984 worden de diensten van de Gemeentelijke Openbare Bibliotheek, Hovestraat 55, Edegem, uitgebreid tot voltijdse werking als volgt :

maandag : 13.30 tot 20.00 uur
dinsdag : 13.30 tot 17.00 uur
woensdag : 13.30 tot 20.00 uur
donderdag : 13.30 tot 20.00 uur
vrijdag : 13.30 tot 18.00 uur
zaterdag : 09.30 tot 12.30 uur

De Gemeentelijke Openbare Bibliotheek is vrij toegankelijk. Kom eens een kijkje nemen:



GEMEENTELIJKE OPENBARE DISKOTEEK

De openingsuren van de Gemeentelijke Openbare Diskoteek, Hovestraat 55, Edegem (ingang Lentelei), blijven ongewijzigd :

dinsdag : 18.30 tot 21.00 uur
donderdag : 18.30 tot 21.00 uur

Ook de Gemeentelijke Openbare Diskoteek is vrij toegankelijk en U bent er steeds welkom.



GUN KUNST EEN KANS KOM NAAR HUIS HELLEMANS

TENTOONSTELLINGSKALENDER

07 tot 29 januari 1984

Exlibris

in samenwerking met het Ministerie van de Vlaamse Gemeenschap, Dienst Beeldende Kunst & Musea, en met het Internationaal Exlibriscentrum van Sint-Niklaas

04 tot 26 februari 1984

Wim Ibens & Marcel Mazy

beeldhouwwerk

03 tot 25 maart 1984

Alicia Rymowicz

olieverfschilderijen

Huis Hellemans is gratis toegankelijk op zaterdag en zondag van 10 tot 12.30 en van 14 tot 18 uur, op woensdag van 14 tot 17 uur en op vrijdag van 14 tot 16 uur.
Een bezoek loont zeker de moeite en wordt door de exposanten zeer gewaardeerd.



Geachte,

Hopelijk is het onnodig U de "Edegemse Concerten" voor te stellen. Toch even eraan herinneren dat ze worden gerealiseerd door een kleine groep entoesiaste mensen, die een feitelijke vereniging vormen, gemandateerd zijn door de Gemeente en ressorteren onder de dienst Kultuur. Hun opdracht en doelstelling zijn de intense activiteiten van muziekmaatschappijen en koren aanvullen met :

- de zeer gegeerde Basiliekkoncerten, met ruime weerklink buiten Edegem;
- de organisatie van instrumentale en vokale gastoptredens met het oog op diversiteit en kwaliteit;
- de promotie van jonge talenten van eigen streek.

De programma's worden steeds met uiterste zorg samengesteld. Ze bieden aan de Edegemse bevolking, die niet altijd geneigd is

de grootstad aan te doen, de gelegenheid in een prettige en ongedwongen sfeer te genieten van kwalitatief hoogstaande uitvoeringen aan zeer matige prijzen.

Omdat ons cultureel leven zich verder moge ontplooiën op een peil dat we onze medeburgers waardig achten en om de toegangs-drempel zo laag mogelijk te kunnen houden, nodigen we al wie van muziek houdt uit lid te worden van de "Vrienden van de Edegemse Concerten".

Een kaart "Vrienden van de Edegemse Concerten", die geldig is voor uw gehele gezin, kost 250 fr. en geeft recht op 10 % vermindering op alle manifestaties, zijnde :

1. Drie zondagmiddag-gezinsconcerten met jonge talenten;
2. Drie zaterdagavondconcerten met gastoptredens (voor 1984 zijn gepland een piano- en celloconcert, kooroptredens en een poëzieavond);
3. Introducties tot de rijkdom van onze diskoteek;
4. Een Basiliekkoncert met Edegemse koren.

We hopen dat de kring "Vrienden van de Edegemse Concerten" de hele Sint-Antoniuskerk vult. En daarmee beogen we niet zozeer uw materieel mecenaat, dan wel de steun van uw goedkeurende aanwezigheid en uw blij beleven van kunstbeoefening in eigen gemeente.

De kaarten worden verstuurd na ontvangst van onderstaande strook en na storting van 250 fr. op PCR. 000-0009054-33 van het Gemeentebestuur van Edegem, met de vermelding "Vrienden van de Edegemse Concerten".

Dienst Kultuur.

TE ZENDEN AAN : Dienst Kultuur, Administratief Centrum, Kontichstraat 19, Edegem

Ondertekende (naam)

..... (adres + telefoonnummer)

a. Wenst Ingellcht te worden over de Edegemse Concerten (*)

b. Wenst een kaart "Vrienden van de Edegemse Concerten" te ontvangen en stort heden 250 fr. op PCR. 000-0009054-33 van het Gemeentebestuur van Edegem, met de vermelding "Vrienden van de Edegemse Concerten" (*)

Edegem,

(*) Eventueel schrappen wat niet past.

(handtekening)

IVEKA-DIENSTBEToon TE EDEGEM

Wij vestigen er de aandacht van onze inwoners op dat de Gemengde Interkommunale IVEKA, waarbij Edegem is aangesloten samen met EBES en INTERKOM, besloten heeft het informatiebureau in de Hovestraat op te heffen.

Voortaan zal een afgevaardigde van deze interkommunale elke dinsdag, van 10 tot 12 uur, zitting houden in het Gemeentelijk Administratief Gebouw, Kontichstraat 19, 1e verdieping, vergaderlokaal, waar U met alle problemen i.v.m. elektriciteit en T.V.-distributie terecht kan.

HUWELIJSJUBILEA

De Burgemeester en Schepenen bezochten onderstaande jubilarissen, feliciteerden hen namens Zijne Majesteit de Koning en het Gemeentebestuur en overhandigden hen een gemeentelijk geschenk :

GOUDEN BRUILOFT

	Datum huwelijk
• Van Assche Paul - De Troye Emma Den Eeckhofstraat 7/B 11	19.09.1933
• Rappoort August - Kerckhofs Maria Drie Eikenstraat 100	04.11.1933

Familieleden van toekomstige jubilarissen worden verzocht het gemeentebestuur, dienst sekretariaat, ongeveer een maand vóór de viering in te lichten.

MILITIE

Dienstplichtigen :
januari is een belangrijke maand voor U !

In de loop van de maand december 1983 zal de politie aan alle dienstplichtigen van de lichte 1985 een Model 10 (uittreksel uit de dienstplichtwetgeving) tegen ondertekening van het ontvangstbewijs overhandigen.

Na 1 januari en uiterlijk op 31 januari 1984 moeten alle dienstplichtigen die het wensen hun aanvragen uitstel, vrijlating op morele grond of vrijstelling op lichamelijke grond indienen bij het gemeentebestuur van hun militie-woonplaats; deze staat vermeld op het Model 10.

Let op : Aanvragen ingediend na 31 januari 1984, de zogenaamde laatijdige aanvragen, kunnen mogelijk niet-ontvankelijk verklaard worden.

Personen die een aanvraag wensen te doen om uitstel op grond van studies moeten zich niet persoonlijk aanbieden op het gemeentehuis doch kunnen deze aanvraag schriftelijk - per aangetekende brief - richten aan het Gemeentebestuur "Dienst Militie", Kontichstraat 19, 2520 Edegem. Dit kan gebeuren met de strook onderaan de stencil die bij het Model 10 gevoegd is.

Vergeet echter niet het vereiste studiegetuigschrift hierbij te voegen dat ten vroegste door de onderwijsinstelling mag afgegeven worden op datum van 15 december 1983.

Alle andere aanvragen dienen persoonlijk te gebeuren in het Administratief Centrum, waar men tevens terecht kan voor verdere inlichtingen.

GEMEENTELIJKE TUSSENKOMST AANSLUITING T.V.-DISTRIBUTIENET

Ondergetekende

Adres

wenst de gemeentelijke tussenkomst te verkrijgen in het abonnementsgeld bij aansluiting op het T.V.-distributienet.

Handtekening

GEMEENTESEKRETARIAAT - ADMINISTRATIEF GEBOUW
Kontichstraat 19 - 2520 Edegem**GEMEENTELIJKE TUSSENKOMST AAN MINDER-VALIDEN IN DE
ABONNEMENTSGELDEN BIJ AANSLUITING OP HET T.V.-DISTRIBUTIENET**

Door de gemengde intercommunale voor televisiedistributie Interteve worden aan minder-validen die vrijgesteld zijn van de radio-en televisietaks een vermindering van 50 % toegekend op het normale abonnementsgeld bij aansluiting op het distributienet.

Deze tussenkomst zal gelijk zijn aan het bedrag van max. 50 % die tot hertoe door voormelde minder-validen nog diende betaald te worden.

In zitting van 9.8.1979 heeft de Gemeenteraad besloten tevens een gemeentelijke tussenkomst uit te betalen, met ingang van 1.1.1979, aan voormelde minder-validen die vermeld staan op de speciale verzamellijsten van Interteve.

De minder-validen die menen in aanmerking te komen voor bedoelde tussenkomst verzoeken wij de bovenstaande strook ingevuld te willen zenden aan het Gemeentese-kretariaat, Administratief Gebouw, Kontichstraat 19, 2520 Edegem, en dit uiterlijk 31.1.1984.

**SOCIAAL-PEDAGOGISCHE TOELAGE AAN MOEDERS VAN
MINDER-VALIDEN**

Bij gemeenteraadsbesluit van 6 juni 1974 wordt aan de moeder of de persoon die thuis de verzorging op zich neemt van een zwaar fysisch of mentaal gehandikt kind (minimum 66 % invaliditeit), dat niet geplaatst is in een instelling, een jaarlijkse toelage toegekend van 6.000 fr. als tussenkomst in de bijzondere zorg die het kind vereist.

Als tussenkomst in de bijzondere zorgen, wordt eveneens aan de moeder (of de persoon die haar vervangt) een toelage van 1.500 fr. per jaar verleend, voor het zwaar fysisch of mentaal gehandikt kind (minimum 66 % invaliditeit) dat hetzij school bezoekt, hetzij geplaatst is in een instelling en dat minstens 50 % van de verlofperiode in familieverband doorbrengt.

De toelage wordt globaal per jaar toegekend vanaf het ogenblik dat de verhoogde kinderbijslag wordt uitgekeerd en de uitbetaling wordt stopgezet op het einde van het kalenderjaar waarin het kind de leeftijd van 25 jaar bereikt. Om de toelage te kunnen genieten dient als bewijs het laatste strookje van de uitbetaling van de verhoogde kinderbijslag vorgelegd, dat gevoegd wordt bij het aanvraagformulier en voor advies overhandigd aan de maatschappelijk assistente. De aanvragen voor het verkrijgen van de sociaal-pedagogische toelage moeten uiterlijk 31 januari 1984 ingediend worden bij het Kollege van Burgemeester en Schepenen. Gelieve onderstaande strook te gebruiken teneinde een aanvraagformulier te krijgen.

SOCIAAL-PEDAGOGISCHE TOELAGE AAN MOEDERS VAN MINDER-VALIDEN

Naam, voornaam

Adres

verlangt een aanvraagformulier te verkrijgen in verband met de sociaal-pedagogische toelage voor minder-vallden.

Handtekening

SOCIALE DIENST - ADMINISTRATIEF GEBOUW
Kontichstraat 19 - 2520 Edegem

IDENTITEITSKAARTEN VOOR 12-JARIGEN

Ter inlichting delen wij U mee dat iedere Belg die twaalf jaar oud is geworden, en ingeschreven is in het bevolkingsregister van een gemeente van het Koninkrijk in het bezit moet zijn van een identiteitskaart, die hij/zij echter pas vanaf de leeftijd van 15 jaar moet dragen.

Identiteitskaarten kunnen door de 12-jarige of één van de ouders worden aangevraagd op het gemeentebestuur, dienst bevolking, Kontichstraat 19, gelijkvloers, en dit op werkdagen van 9 tot 12 en op woensdagnamiddagen van 14 tot 16 uur. Pasfoto en kinderpasje meebrengen a.u.b.

Hieronder vermelden we nog even wanneer de identiteitskaart moet vernieuwd worden :

- 1) bij elke wijziging in de burgerlijke staat van de houder, d.w.z. in geval van huwelijk, echtscheiding en weduwschap;
- 2) wanneer zij door het gebruik beschadigd is;
- 3) wanneer de foto van de houder niet meer gelijkend is en in elk geval, zodra de houder van de kaart afgegeven toen de betrokkene minder dan 15 jaar oud was, de leeftijd van 18 jaar bereikt heeft;
- 4) wanneer de houder zijn gewoon verblijf verplaatst naar een gemeente die geen identiteitskaart, gesteld in de taal van de te vervangen kaart mag uitreiken;

5) Wanneer de houder zijn verblijf verplaatst naar een gemeente van een ander taalstelsel dan de gemeente die hij verlaat doch identiteitskaarten mag afgeven in één van beide talen en hij een kaart wenst te krijgen in een andere taal dan die van de te vervangen kaart;

6) wanneer, bij verandering van woning binnen de gemeente of verplaatsing van het verblijf naar een andere gemeente, blijkt dat de kaart niet meer kan aangevuld worden;

7) wanneer de houder van een tweetalige of drietalige identiteitskaart zijn verblijf naar een andere gemeente verplaatst;

8) als een maatregel houdende verlenging van het minderjarigheidsstatuut van belanghebbende is opgeheven.

Bij vernieuwing van de identiteitskaart is het noodzakelijk dat de oude identiteitskaart wordt ingeleverd.



6-3-1984

EDEGEM

INLICHTINGSBLAD UITGEGEVEN DOOR HET GEMEENTEBESTUUR
(Verschijnt 10 x per jaar)

nr. 91 - februari 1983

EDEGEM 1983 - EEN GREEP UIT DE STATISTIEKEN

BEVOLKING EN BURGERLIJKE STAND

1. BEVOLKINGSEVOLUTIE

1.1. Migratiesaldo (= de aankomsten in Edegem - de vertrekken uit Edegem)
In de loop van 1983 vestigden er zich 1.185 nieuwe inwoners in de gemeente.
Datzelfde jaar verhuisden er 1.317 inwoners naar een andere gemeente.
Voor 1983 overtrof het aantal vertrekken uit de gemeente met 132 het aantal aankomsten.

1.2. Natuurlijke bevolkingsaan groei (= aantal geboorten - aantal overlijdens)
In 1983 kende de gemeente, net als voorgaande jaren, een natuurlijke bevolkingsaan groei en deden zich meer geboorten voor dan sterfgevallen.

Geboorten :	308
Overlijdens :	180
Verschil :	128

1.3. Aantal Inwoners
Op 31 december 1983 telde Edegem 23.727 inwoners. In 1982 was het aantal 23.731.

2. HUWELIJKEN

Het aantal huwelijken bedroeg 133 in 1983, tegen 177 in 1982.

3. ECHTSCHEIDINGEN

Het aantal echtscheidingen vertoonde een stijgende trend. Sinds de laatste tien jaar is het aantal meer dan verdubbeld.
50 echtscheidingen werden in 1983 opgetekend in de registers van de burgerlijke stand. In 1982 bedroeg het aantal echtscheidingen 30.

4. ADOPTIE EN WETTIGING DOOR ADOPTIE

In 1983 werden 5 adopties en 12 wettigingen door adoptie Ingeschreven. In 1982 waren dat respectievelijk 4 en 9.

BOUWAKTIVITEIT

1. Bouwaanvragen en bouwvergunningen
In 1983 werden 77 bouwaanvragen (59 in 1982) ingediend. 68 bouwvergunningen (56 in 1982) werden toegekend.

2. Gemeentelijke bouwpremies
In de gemeente Edegem worden geen gemeentelijke bouwpremies verstrekt. Anderzijds wordt er ook geen kubiektaks geheven.

3. Nieuwe woningen (éénsgesinswoningen & appartementen)
In 1983 groeide het aantal woningen aan met 18, dit is de geringste toename sinds de laatste 5 jaar.

	1979	1980	1981	1982	1983
Voltooide woningen	59	64	48	29	18

Per 31 december 1983 telde Edegem 5.778 woongeheden.

PERSONEEL IN DIENST VAN HET GEMEENTEBESTUUR

Dat de gemeente een belangrijke werkgever is, kunnen onderstaande cijfers bevestigen. De opname van 50 werkzoekenden bij onze diensten helpt mee om in deze moeilijke tijden voor sommigen enige verlichting te geven.

Vast en gelijkgesteld personeel	149
Stagialrs	5
Tewerkgestelde werklozen	37
Derde Arbeidsclrcult	13
TOTAAL :	204

GEMEENTERAAD

Tijdens de raadszittingen van 15.12.1983 en 15.2.1984 werden o.m. volgende beslissingen genomen :

Raadszitting van 15.12.1983 :

- Aangaan van een renteloze lening t.b.v. 2.000.000 fr. bij het Gemeentekrediet van België ter financiering van het gemeentelijk aandeel in de door het Gemeentekrediet doorgevoerde kapitaalverhoging.
Deze lening brengt geen bijkomende financiële last mee voor de gemeente aangezien de terugbetaling wordt verzekerd door middel van een gedeelte van het jaarlijks dividend dat zal worden toegekend op de nieuw ingetokende aandelen.

- Goedkeuring van de begroting 1984 van de v.z.w. Tentoonstellingshuis Hellemans :

- Ontvangsten :	1.150.000 fr.
- Uitgaven :	1.150.000 fr.
Gemeentelijke toelage :	680.000 fr.

- Goedkeuring van de begroting 1984 van de v.z.w. Sport- en Recreatiecentra Edegem :

- Ontvangsten :	13.912.413 fr.
- Uitgaven :	13.912.413 fr.
Gemeentelijke toelage :	2.590.765 fr.

- Aktename van het verslag over het bestuur en de zaken-toestand van de gemeente dienstjaar 1982 alsmede van het jaarverslag 1982 van de gemeentelijke politie.

- Vaststelling van volgende belastingen voor het dienstjaar 1984 :

- Opcentiemen onroerende voorheffing : 881
- Drijfkracht : 450 fr. vanaf 11° kWt
- Tewerkgesteld personeel : 450 fr. vanaf 11° werknemer
- Opcentiemen provinciale belasting op honden : 100 (indien de provinciale belasting zou gewijzigd worden, dan worden de gemeentelijke opcentiemen herleid, derhalve dat het bedrag van de gemeentebelasting op 175 fr. per hond behouden blijft).

- Vaststelling van de gemeentelijke geboortepremie 1984 :

1.000 fr.	voor het eerste kind
1.500 fr.	voor het tweede kind
2.200 fr.	voor het derde kind en volgende

alsmede van de gemeentelijke adoptiepremie 1984 :

1.000 fr.	voor het eerste kind
1.500 fr.	voor het tweede kind
2.200 fr.	voor het derde kind en volgende

- Beperking, vanaf 1.1.1984, van het maximum bedrag van de gemeentelijke tussenkomst in de abonnementsgelden bij aansluiting op het T.V.-distributienet verleend aan de minder-validen tot 1.400 fr. per jaar.

- Vaststelling van de toelagen 1984 voor de ontspannings-, vaderlandslievende en sportverenigingen.

- Vaststelling van de abonnementsprijs voor de dagorden van de gemeenteraadszittingen op 150 fr. voor het dienstjaar 1984.

- Goedkeuring van de lastvoorwaarden en keuze van de gunningswijze in verband met :

Prijsraming

- noppenvloer berging gemeentelijke sporthal	342.342 fr.
- dakvernieuwing hangar 41 Fort V	5.401.255 fr.
- vals plafond en uitbreiding bestaande elektrische installatie Fortteater - fase 1	1.086.118 fr.
- schrijnwerk en schilderwerken Fortteater	680.021 fr.

- Goedkeuring van de gemeentebegroting 1984 :

Gewone dienst		
Ontvangsten :		391.700.517
Uitgaven :		391.423.317
Buitengewone dienst		
Ontvangsten :		124.569.038
Uitgaven :		124.506.000
Dienst voor Orde		
Ontvangsten :		54.560.000
Uitgaven :		54.560.000

Raadszitting van 15.2.1984 :

- Aangaan van volgende leningen bij het Gemeentekrediet van België :

- ter doorlening aan het O.C.M.W.
 - 17.339.000 fr. - op 10 jaar - kapitalisatie van interesten en verdragging van aflossingstranches;

- voor eigen rekening :
 - 11.967.000 fr. - op 10 jaar - wegen- en rioleringswerken Fort V-straat;
 - 819.000 fr. - op 5 jaar - aankoop van genormaliseerd brandweermateriaal door bemiddeling van het Ministerie van Binnenlandse zaken;
 - 1.818.000 fr. - op 10 jaar - aanbrengen van een vals plafond, elektrische installatie, schrijnwerk en schilderswerk loods 44 op Fort V.

- Overdracht van de waterzuiveringsinstallatie Strulsbeek aan de Vlaamse Waterzuiveringsmaatschappij.

- Overdracht van het gedeelte dat betrekking heeft op de nog niet uitgevoerde kollektorwerken van het ontwerp-dossier strekkende tot de aanleg van een afvoerring tussende L. de Boningestraat en de Edegemse beek, op het grondgebied van de gemeente Edegem, de overdracht van de reeds door de gemeente verworven gronden en het verlenen van een erfdienstbaarheid aan de Vlaamse Waterzuiveringsmaatschappij.

- Wijziging van het huishoudelijk reglement van de Gemeentelijke Kinderopvangdienst.

- Goedkeuring van de voorwaarden tot uitrusting van een gedeelte van de Mgr. Jan van de Veldelaan.

- Vaststelling van de lastvoorwaarden en keuze van de gunningswijze i.v.m. :

Raming

• aanbrenging van bevloering in lokaal 412 van hangar 41 B op Fort V	148.562 fr.
• levering en plaatsing van een vals plafond in hangar 27 -lokaal 278 - op Fort V	90.256 fr.
• vernieuwing van de dakbedekking van hangar 41 op Fort V	5.992.863 fr.

- Vaststelling van een reglement op de bestemming van gevonden of op de openbare weg geplaatste voorwerpen waarvan de eigenaar niet komt opdagen.

GEMEENTEDIENSTEN

Tot hertoe waren de kantoren van de Ontvangerij en van de Technische Dienst, naast de gewone openingsuren op werkdagen, eveneens respectievelijk op de 1ste zaterdag en op de 1ste en de 3de zaterdag van de maand, uitgezonderd tijdens de maanden juli en augustus, toegankelijk voor het publiek.

Aangezien de praktijk echter heeft uitgewezen dat vanwege onze inwoners weinig belangstelling bestaat voor deze vorm van dienstverlening, heeft het College van Burgemeester en Schepenen beslist deze regeling af te schaffen.

Mocht het geval zich voordoen dat U in de absolute onmogelijkheid bent om U, voor een dringende administratieve schikking, binnen de normale openingsuren naar een van voormelde diensten te begeven, neem dan even telefonisch contact op teneinde een ander tijdstip af te spreken. Het personeel van deze diensten is graag bereid aan uw (ernstige) wensen tegemoet te komen.

Technische dienst : tel. 457.78.44 - toestellen 220/221
 Ontvangerij : tel. 457.78.44 - toestellen 230/231

VOORNAME BURGER VAN EDEGEM

Op 21 februari II. heeft gans Vlaanderen zich aangesloten bij de gelukwensen aan onze toondichter Armand Preud'homme, wonende in de Timmerdonckstraat te Edegem, die op deze dag zijn 80ste verjaardag vierde.

Het Gemeentebestuur heeft aan deze hoogstaande inwoner de beste wensen voor nog vele gezonde levensjaren, in familiekring met zijn echtgenote en kinderen, overgebracht.

GROOT MOLENVELD WEST

Het verslag van de vergadering van 21.12.1983 betreffende de verkeersleefbaarheid in de wijk Groot Molenveld West kan door de geïnteresseerde inwoners van deze wijk op eenvoudig verzoek verkregen worden op de gemeentelijke technische dienst.

Het verslag kan elke werkdag tussen 9.00 en 12.00 uur worden opgehaald op deze dienst, die gevestigd is op de 2de verdieping van het Politiegebouw, Kontichstraat 17, of wordt U toegezonden na schriftelijke of telefonische aanvraag (457.78.40 - toestel 221).

ABONNEMENT DAGORDEN GEMEENTERAADSZITTINGEN

Om onze burgers beter te informeren over de werking van de Edegemse gemeenteraad werd begin vorig jaar beslist een "abonnement op de dagorden van de gemeenteraadszittingen" in te voeren.

Eind 1983 bedroeg het aantal abonnees 31.

Dit systeem van abonnementen blijft van kracht en de abonnementsprijs werd voor 1984 vastgesteld op 150 fr.

Heeft ook U belangstelling voor de werking van de gemeenteraad en wil U de dagorden van de gemeenteraadszittingen bij U thuis ontvangen, gelieve dan onderstaande strook te zenden ter attentie van de heer Gemeentesekretaris, Administratief Gebouw, Kontichstraat 19, 2520 Edegem, en 150 fr. te storten op rekening 000-0009054-33 van het Gemeentebestuur van Edegem.

ABONNEMENT DAGORDEN GEMEENTERAADSZITTINGEN

Ondergetekende

wonende

wenst zich te abonneren op de dagorden van de gemeenteraadszittingen en stort nu 150 fr. op rekening 000-0009054-33 van het Gemeentebestuur van Edegem.

Indien wordt opgetreden voor een vereniging :

naam van de vereniging :

Handtekening,

ELEKTRICITEIT IN ZELFBEDIENING

Wie is de leverancier ?

Een druk, een knip of een draai... en daar is zij. Thuis geleverd in zelfbediening. Er gaat geen dag voorbij of wij hebben ze nodig. Toch kennen velen niet eens de naam van de leverancier. En het is nog begrijpelijk ook. Elektriciteit krijgen we onverpakt toegestuurd. De naam van de afzender vinden we wel op de faktuur... maar dan hebben we maar alleen oog voor het bedrag onderaan.

Mijn naam is IVEKA

Onze leverancier van elektriciteit is de Interkommunale Vereniging voor Energiedistributie in de Kempen en het Antwerpse. Afgekort : IVEKA. Het is een gemengde interkommunale waarbij 48 gemeenten en de provincie Antwerpen zijn aangesloten. Ook onze gemeente maakt er deel van uit en is vertegenwoordigd door een gemeentelijk afgevaardigde. Deze heeft zitting in het regionaal beheerscomitee en de raad van beheer*. Via onze afgevaardigde klinkt de stem van de gemeente op het hoogste beleidsniveau en bepaalt zij mee de koers van de interkommunale.

Waarom IVEKA ?

Door de wet van 10 maart 1925 is voorzien dat iedere gemeente instaat voor de energiedistributie op haar grondgebied. Zij kan trachten dat op eigen houtje te doen of, samen met een aantal andere gemeenten, de exploitatie toevertrouwen aan een gemeenschappelijke, zuiver openbare dienst. De grote meerderheid van de gemeenten verkiest echter de derde mogelijkheid, namelijk samenwerking met een ervaren specialist, een privé-partner, die zowel op technisch, administratief als commercieel gebied uitgerust en onderlegd is om de gegeven opdrachten onder de beste voorwaarden voor de bevolking te vervullen. Voor onze gemeente is de privé-vennoot EBES N.V. en INTERCOM.

* In een volgend artikeltje belichten we de structuur en werking van IVEKA.

Wie echter onmiddellijk meer informatie wenst, kunnen we de brochure "De gemengde interkommunale" aanbevelen. U kunt ze gratis verkrijgen op het sektorcentrum.

IVEKA sektor KONTICH
St. Jansplein 8
2550 KONTICH

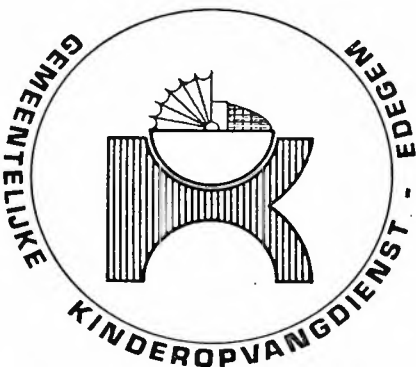

KINDEROPVANGDIENST ZOEKT DRINGEND OPVANGGEZINNEN VOOR BUITENSCHOOISE OPVANG VAN 3-6 JARIGEN OF DAGOPVANG VAN 0-3 JARIGEN.

Voorwaarden :

- ingeschreven zijn in de gemeente Edegem;
- ten volle 21 en maximum 65 jaar oud zijn;
- begeleiding van de dienst en van het NWK aanvaarden;
- medisch en sociaal dossier in orde brengen.

Inlichtingen :

Kinderopvangdienst
Administratief Centrum (zijgang maatschappelijk assistenten)
Kontichstraat 19
dinsdag : 9.00 - 12.00 uur
17.00 - 20.00 uur
donderdag : 14.00 - 16.00 uur

Telefonisch contact : 457.78.42 tussen 9.00 - 10.00 uur.



**NIET DUUR -
NIET ZUUR
3 + 3 +
... PUUR KULTUUR**

**KONCERTKALENDER
SINT-ANTONIUSKERK**

zondag 25 maart 1984 3de Gezinsapertlefkonzert
11 uur
zaterdag 7 april 1984 Ons gemoedsleven In poëzie en proza
20.15 uur "DE SEIZOENEN VAN JE HART"
door de free-lance aktrice
Ingeborg Mollet
m.m.v. Het Davidsfonds - afdeling
Edegem en het Bestuur voor Volks-
ontwikkeling en Openbaar Bibliotheek-
werk.

Kaarten zijn te verkrijgen in het Administratief Centrum,
Kontichstraat 19, gelijkvloers-onthaal (tel. : 457.78.43) of
na de kantooruren bij
dhr. A. Vleminckx, Mr. R. Goossensstraat 17 (tel. :
457.48.01).



**GEMEENTELIJK
KUNSTCENTRUM
HUIS HELLEMANS**

**OPROEP AAN DE
EDEGEMSE KUNSTENAARS**

Van 5 mei tot 3 juni 1984 wordt in het Gemeentelijk Kunst-
centrum Huis Hellemans de ZEVENDE OPENDEURTEN-
TOONSTELLING georganiseerd.

Edegemse kunstenaars, die wensen deel te nemen aan
deze tentoonstelling, worden vriendelijk verzocht een
schriftelijke aanvraag te richten aan de VZW Tentoonstel-
lingshuis Hellemans, p.a. Administratief Centrum, Kon-
tichstraat 19 te Edegem, vóór 25 maart 1984.

Verdere inlichtingen betreffende deze tentoonstelling zijn
te verkrijgen bij dhr. A. De Roeck, sekretaris van de VZW
Tentoonstellingshuis Hellemans, op het bovenstaande
adres of telefonisch op het nummer 457.78.43 toestel 213.



**GUN KUNST
EEN KANS
KOM NAAR HUIS
HELLEMANS**

TENTOONSTELLINGSKALENDER

03 tot 25 maart 1984 Alicia Rymowicz
olieverf en aquarel
31 maart tot 29 april 1984 Anne De Blander en
Marika Szaraz, textiel
Rudie Delanghe, keramiek
5 mei tot 3 juni 1984 Zevende Opendeurententoonstelling
met deelname van verscheidene
Edegemse kunstenaars

Huis Hellemans is gratis toegankelijk op zaterdag en
zondag van 10 tot 12.30 en van 14 tot 18 uur, op woens-
dag van 14 tot 17 uur en op vrijdag van 14 tot 16 uur.
Een bezoek loont werkelijk de moeite.



**GEMEENTELIJKE
OPENBARE
DISKOTEEK
IN 1983**

Onze Gemeentelijke Openbare Diskoteek van Edegem
kende het vorige jaar twee belangrijke wijzigingen.
In april verhuisden wij van het voorlopig Kultureel Cen-
trum in de Drie Eikenstraat naar het centrum van de
gemeente. Samen met de Gemeentelijke Openbare Biblio-
theek vonden wij een onderdak in de Hovestraat 55, waar-
door de beschikbare ruimte verdrievoudigd werd. Bij die
gelegenheid werd ook het grammofonplatenfonds pop
en jazz verdrievoudigd !

Vanaf december werd ook het vernieuwde reglement In
toepassing gebracht. Het inschrijvingsgeld bleef op 50 F
gehandhaafd voor zij die eveneens lid zijn van de Ede-
gemse bibliotheek, maar werd verhoogd naar 100 F voor de
anderen. De uitleningsbijdrage werd op 10 F per plaat ge-
steld, maar nu voor een uitleentermijn van 3 weken.

Belde wijzigingen werden door het publiek gunstig
onthaald. Getuige hiervan de resultaten, die wij hier verge-
lijken met het vorige jaar.

	1982	1983	
leden	114	212	(+ 86 %)
herinschrijvingen	46	131	
nieuwe	68	81	
uitleningen	7.324	10.575	(+ 44 %)
grammofonplaten	4.415	4.628	(+ 5 %)

Ook voor dit jaar plannen wij nogmaals een gevoelige uit-
breiding van de "moderne" grammofonplaten. Zonder
vanzelfsprekend onze "eeuwige" waarden te vergeten !
Herinneren wij er nog even aan dat de G.O.D. open is op
dinsdag- en donderdagavond van 18.30 u. tot 21 u.
Welkom.

**GEMEENTELIJKE
KULTURELE RAAD**

In Cultuurinfo nr. 30 van januari 1984 werd een voor-
dracht aangekondigd met als onderwerp :
"Europa, het spel en de knikkers", door Guido Naets,
public-relations man van het Europees Parlement.
Deze voordracht werd aangekondigd voor vrijdag 9
maart 1983.

Wegens onvoorziene omstandigheden dient zij echter
verplaatst te worden naar WOENSDAG 21 MAART 1983,
te 20 u., In de nieuwe feestzalen van "De Basiliek",
Trooststraat, Edegem.

LUCHTVERONTREINIGING... OOK BIJ ONS !



Sinds 1971 ligt Edegem, samen met de ganse agglomeratie Antwerpen en deze van Brussel, Charleroi, Gent en Luik, in een zone voor speciale bescherming tegen luchtverontreiniging.

Ter bestrijding van de luchtvervuiling kunnen een ganse reeks maatregelen getroffen worden, waaraan wij allen kunnen meewerken.

DE LUCHTVERONTREINIGING DOOR DE VERWARMING VAN GEBOUWEN

Langs onze schoorstenen verdwijnen voornamelijk zwaveldioxide (SO₂) en roet- of stofdeeltjes als luchtvervuilende afvalstoffen van de huisverwarming. Hierbij kan opgemerkt worden dat het SO₂ één van de voornaamste oorzaken van de "zure regen" blijkt te zijn.

Hieronder volgen enkele tips om de luchtverontreiniging door de verwarming van onze woning te verminderen.

- Tot de **meest verontreinigende brandstoffen** behoort in de eerste plaats steenkool, maar ook stookolie is een voorname bron van luchtvervuiling. Propana, butaan en aardgas zijn veel zuiverder. Vandaar dat het zwavelgehalte van zowel vaste als vloeibare brandstoffen streng gereguleerd is, en niet méér mag bedragen dan 1 % van het gewicht. U dient hier b.v. op toe te zien als U de tank met stookolie laat vullen (ook op de faktuur wordt het zwavelgehalte aangegeven).
- Verder is het in de speciale beschermingszones voor luchtverontreiniging, waartoe onze gemeente dus behoort, **niet toegelaten om afvalstoffen in de open lucht te verbranden**. Uitzondering wordt gemaakt voor plantaardig afval afkomstig van het onderhoud van tuinen of landbouwkundige werken. Het verbranden van autobanden of allerlei plasticafval in open lucht is dus zeker niet toegelaten, omwille van de veroorzaakte luchtvervuiling.
- **Gebruikers van verwarmingsinstallaties**, gevoed met vaste of vloeibare brandstoffen, zijn ertoe gehouden :

1. hun installatie "in goede staat van werking" te houden. Dit houdt b.v. in dat uit de schoorstenen van kolenkachels slechts zelden een kortstondig zichtbare rook mag komen, en dat installaties met stookolie in geen geval roetvlokken mogen uitwerpen.
2. hun installatie ieder jaar een onderhoudsbeurt te laten geven, met dien verstande dat de tijd tussen 2 onderhoudsbeurten niet langer mag zijn dan 15 maanden. Na elke onderhoudsbeurt dient U een attest te ontvangen, dat U gedurende 2 jaar moet bijhouden. Dit attest kan op elk ogenblik opgevraagd worden door de daartoe aangeduide ambtenaren van de gemeente of het Ministerie van Volksgezondheid.

Deze onderhoudsbeurt omvat :

- a) het vegen van de schoorsteen, het reinigen van de leidningen van de verbrandingsgassen in de warmtebron, en het nazicht van de verbrandingsbuizen. Deze verrichtingen dienen door een schoorsteenveger, een reinigingsbedrijf of een bevoegd technicus uitgevoerd te worden.
- b) voor installaties gevoed met vloeibare brandstoffen dient bijkomend elk jaar de brander nagezien en afgesteld te worden. Deze verrichtingen, die worden afgesloten met een controleproef, dienen door een bevoegd technicus te gebeuren.

Door deze onderhoudsbeurt vermindert U de hoeveelheden luchtverontreinigende componenten (als SO₂, roet, onverbrande koolwaterstoffen...), en krijgt U tegelijk een beter rendement, en dus een besparing op het brandstofverbruik.

- In dit verband dient tevens gewezen te worden op het gevaar die **open haarden** en **zgn. allesbranders** inhouden. Bij de verbranding van nat hout, geïmpregneerd of geverfd hout, triplex, plastic en rubber b.v. wordt het gevaar van woningbrand niet alleen groter, maar ontstaat eveneens een hoge luchtvervuiling en een mogelijke vervuiling van de binnenlucht in uw woning.
- U kunt verder nog bijdragen aan de bestrijding van de luchtverontreiniging door het **brandstofverbruik zoveel mogelijk te beperken**, b.v. door de thermostaat 's nachts wat lager te zetten.
- Ook door uw **woning beter te isoleren**, verkrijgt U een daling van het brandstofverbruik en daardoor een verminderde luchtvervuiling.

TIPS :

samenvattend enkele wenken om de luchtverontreiniging door de verwarming van uw woning te beperken :

- bij het leveren van stookolie of kolen erop toezien dat het zwavelgehalte ervan lager is dan 1 %
- indien keuze mogelijk is, zwavelarme brandstoffen als gas en gasolie gebruiken
- de verwarmingsinstallatie zeker elk jaar een onderhoudsbeurt laten geven
- het brandstofverbruik zoveel mogelijk beperken
- de woning beter isoleren.

**ONTWIKKELINGSSAMENWER-
KING PROJECT KIGEMBE**



Het verheugt ons dat wij U via de brieven van de heer Burge-
meester van Kigembe en het N.C.O.S., die ons nu maandelijks
toekomen, verslag kunnen uitbrengen over het project - 1^o
fase, zijnde de aanleg van een waterbedelingsnet en het ver-
vaardigen van meubelen en schoolbanken.

Beknopt is het project - 1^o fase als volgt in evolutie :

1^o de aanleg van het waterbedelingsnet :

Vier wijken (alle bijna zo groot
als Edegem) worden reeds
bevoorrad door het waterbe-
delingsnet. Momenteel zijn er
7 straatfonteinen en 4 water-
vergaarbakken gebouwd.
Volgens het schriftelijk ver-
slag van E.H. Vanderborght,
een inwoner van Edegem,
werden de vergaarbakken en
straatfonteinen pikfijn afge-
werkt.

Een "Fontainier" werd aan-
gesteld om de installaties te
onderhouden. Opdat het
water steeds goed drinkbaar
zou blijven, worden maande-
lijks al de "citernen" volledig
geledigd en gereinigd.

De waarde van de tot hertoe
uitgevoerde werken bedraagt
1.162.771 RwFr (= 648.178 BFr).

Dit bedrag vertegenwoordigt de kostprijs van de gebruikte
materialen. Arbeidskost is er niet daar de arbeid wordt gele-
verd door de inwoners via de Umuganda.



**2^o tewerkstellingsprojecten voor eigen
dringende voorzieningen :**

a. het vervaardigen van meubelen :

Alle meubelen voor het administratief centrum zijn inmiddels
door eigen schrijnwerkers vervaardigd en bevinden zich reeds
in de verschillende lokalen van het centrum.

Onze vrienden in Kigembe kunnen nu behoorlijk van gedach-
ten wisselen in hun eigen vergaderlokalen.

Tegelijkertijd is hierdoor een flinke tewerkstelling bevorderd.
De meubelen vertegenwoordigen een waarde van 296.600
RwFr (= 165.338 BFr).

b. het vervaardigen van schoolbanken :



De Burgemeester deelde ons mee dat de schrijnwerkers van
Kigembe ondertussen 270 schoolbanken hebben gemaakt.
Gedurende de eerstvolgende weken worden de overige 810
banken vervaardigd.

Graag publiceren we een citaat uit het verslag :

*"...de schoolinspektie gaat echter doeltreffend te werk : de
schooloverheid moet eerst zorgen dat de vloer van de klas met
een cementlaag wordt bedekt, eer de banken erin mogen. Het
is nu een wedijver om mooie klaslokalen te hebben, ten einde
de banken te kunnen krijgen. De wedijver is groot en de bevol-
king is fier en tevreden".*

De banken worden zo gemaakt dat er vier leerlingen op plaats
kunnen nemen.

Kostprijs van de tot hertoe vervaardigde banken bedraagt
850.000 RwFr (= 473.826 BFr).

De totale waarde van het project - 1^o fase bedraagt op dit
ogenblik 2.309.371,- RwFr wat ongeveer overeenkomt met
1.287.826,- BFr.

Overeenkomstig het kontrakt zal eerstdaags, na voorlegging
van de facturen, een volgende schijf van 1.000.000 BFr aan
Kigembe overgemaakt worden teneinde hen in de mogelijk-
heid te stellen het project verder af te werken.

Verder citeren we graag nog het volgende uit het verslag :

*"...ik sta werkelijk vol bewondering voor hetgeen deze eenvou-
dige man (de Burgemeester), maar werkelijk een leider van
mensen, in zijn gemeente, heeft gepresteerd. Geen wonder
dat hij in zijn 'prefektuur' (d.i. provincie) de eerste prijs heeft
gekregen omwille van de meest progressieve gemeente op
gebied van ontwikkeling".*

De bij dit artikel afgebeelde foto's tonen U enerzijds de
schrijnwerkers bij het vervaardigen van de schoolbanken en
anderzijds een watervergaarbak als onderdeel van het
waterbedelingsnet.

Inmiddels blijven wij niet bij de pakken zitten.

De eerstvolgende DOE-actie wordt onze reeds bijna traditio-
nele deelname aan de Lentebeurs op 14 - 15 en 16 april 1984
op het Fort V.

Onze werkgroep zal daar wederom aanwezig zijn met artisa-
nale producten uit Rwanda (vb. gesculpteerde kerststallen,
schaakspelen, gebruiksvoorwerpen enz..).

Ook dit jaar hebben wij aandacht besteed aan de vernieuwing
van het gamma.

Als voorbereiding voor onze stand vragen wij uw medewerking
voor volgende advertentie :

**DRINGENDE VRAAG NAAR : - kleurige of donker bruine
katoen & wol - oude astrakan.**

**Kan afgegeven worden aan Mevr. J. Osselaere-Hainaut, Valen-
tina Le Delierstraat 16 - 2520 Edegem.**

Graag ontvingen wij uw bezoek op de Lentebeurs.



Ook in onze werkgroep werd aan-
dacht besteed aan Unicef. Graag
vermelden we de akties die Unicef
einde maart begin april in Edegem
onderneemt :

- 1) Rekuperatie van oude röntgen-
foto's (kunnen afgegeven wor-
den op de Edegemse postkan-
toren)
- 2) Stickerverkoop in de scholen.

GEVONDEN VOORWERPEN

Volgende voorwerpen werden gevonden te Edegem :

- Tijdens de maand augustus 1983 :
 - een licht bruine lederen etui met damesbril.
 - Een zilveren armband.

- Tijdens de maand september 1983 :
 - Een luchtpistool.
 - Een wit gouden ring.
 - Doelwachtershandschoenen (kindermodel).
 - Zwarte herenhandtas.
 - Damesuurwerk.
 - Zwembroek + handdoek in plastic zakje.
 - Lederen kinderhandtasje met geldbeugel.

- Tijdens de maand oktober 1983 :
 - Herenuurwerk.
 - Jongensvest.
 - Briefomslag (groot model), met foto's.
 - Los geld.
 - Notaboekje + lederen geldbeugel.

- Tijdens de maand november 1983 :
 - Los geld.
 - Een voetbal.

- Tijdens de maand december 1983 :
 - Een kinderhandschoen (rood).
 - Een lichtbruine damesbril.
 - Een zilveren armband.
 - Een bruine kunstlederen sigarenhouder.

Voor meer inlichtingen betreffende deze gevonden voorwerpen, gelieve U contact op te nemen met de dienst "Verloren en gevonden voorwerpen", Politiekommissariaat van Edegem, (1e verdieping, bureel 16), Kontichstraat 17, 2520 Edegem of telefonisch op het nummer 03/457.78.50 toestel 245 en dit op volgende dagen :

- elke maandag van 9u00 tot 12u30
- elke woensdag van 9u00 tot 12u30.

GELIEVE DE EENDEN NIET TE VOEDEREN

Een natuurgebied zoals Fort 5 biedt voldoende natuurlijk voedsel voor de eenden. Het bijvoederen van deze dieren is dan ook niet nodig. Integendeel zelfs, een overmatig voedselaanbod betekent een ernstige verstoring van het natuurlijk evenwicht. Wanneer de eenden brood toegeworpen krijgen, gaan ze het vermogen om zelf voedsel te zoeken verliezen. Zo raken ze ook hun vliegvermogen kwijt, door de onevenwichtige voeding en door hun passiviteit kweken ze vet aan en tonen ze veel groter.

Ze schrikken hun wilde, kleinere soortgenoten zoals blok-eend, tafeleend en wintertaling af. En juist deze soorten hebben het fort en de vestinggracht nodig als winterpleisterplaats. Resultaat is een massale aanwezigheid van grote, tamme bastaardeenden, een jaarlijkse afname van wilde eenden en een verzwakking van de soort.

Een teveel aan voedsel in de vestinggracht heeft ook andere minder aangename gevolgen : een aankweek van ratten, overbemesting van het water, zuurstofarmoede, schimmelinfecties en vissterfte.

Daarom vragen wij de medewerking van alle wandelaars op Fort 5, om voortaan de eenden niet meer te voederen. Een kleine bijdrage aan de natuurbescherming, waarvoor wij U bij voorbaat willen danken.

HUWELIJKSJUBILEA

De Burgemeester en Schepenen bezochten onderstaande jubilarissen, feliciteerden hen namens Zijne Majesteit de Koning en het Gemeentebestuur en overhandigden hen een gemeentelijk geschenk :

Gouden bruiloft

Datum huwelijk

Hellemans Alfons - Berben Maria
P. Pletinckxstraat 18

30.12.1933

Familieleden van toekomstige jubilarissen worden verzocht het gemeentebestuur, dienst Sekretariaat, ongeveer een maand vóór de viering in te lichten.

Bovendien zal, vanaf nu, elk paar dat volgens onze informatie in aanmerking komt voor een jubileumviering individueel door onze diensten worden aangeschreven. Deze paren kunnen dan hun wens tot viering door het gemeentebestuur kenbaar maken.

HET PERSONENALARM ALS ENGELBEWAARDER VOOR BEJAARDEN EN MINDERVALIDEN

Bij veel alleenstaande bejaarden en gehandicapten die zelfstandig wonen heerst de angst dat in geval van nood niemand van de buren, familie of kennissen iets zal merken, zodat de vereiste hulp uitblijft.

Deze angst is niet ongegrond. Het is vaak genoeg gebeurd dat een alleenstaande bejaarde of mindervalide in een werkelijke noodsituatie geraakt door bvb. een val of plotselinge ziekteverschijnselen en verstoken blijft van (tijdige) hulp.

Dit gevoel van angst en onzekerheid versterkt de eenzaamheid en knaagt zeer fel aan de aantrekkelijkheid van het zelfstandig wonen.

De spits technologie houdt een oogje in het zeil.

Dank zij de huidige spits technologie werd een "personalarmsysteem" op de markt gebracht, waardoor de alleenstaande bejaarde of mindervalide, ook al verkeert hij/zij in de onmogelijkheid een telefoontoestel te bereiken, dag en nacht in contact kan treden met de buitenwereld.

Personalarmsysteem - hoe werkt het ?

Het personalarmsysteem maakt gebruik van het telefoonnet, het enige wijdvertakte persoonlijke communicatienet, en werkt in combinatie met een hulpcentrale waar dag en nacht mensen aanwezig zijn die ogenblikkelijk de nodige hulp kunnen coördineren, bij plotselinge ziekte, ongeval of noodsituatie.

Het personalarmsysteem bestaat uit drie delen :

1. De zender : is een klein en handig toestel, riet groter dan een pakje sigaretten, en kan altijd en overal worden meegenomen. De zender heeft een bereik van 100 m, zodat deze ook in de tuin een belangrijke functie kan vervullen.
2. De ontvanger : is gekoppeld aan uw telefoontoestel. In afspraak met de buren kan de ontvanger ook op hun telefoontoestel worden aangesloten. De ontvanger seint het alarmsignaal door naar de hulpcentrale.
3. De hulpcentrale : 24 uur op 24 bemand.



Wat gebeurt er nu bij een noodsituatie ?

Bij noodsituatie drukt de persoon in kwestie op het zendertje, de nummerkiezer verbindt door met een kode naar de hulpcentrale, daar verschijnt direct op het scherm de naam, het adres en de gegevens over de oproeper alsook namen en nummers van de opgegeven personen die moeten verwittigd worden.

De operator neemt hierdoor onmiddellijk de juiste actie :

1. hij telefoneert naar de aangeslotene als laatste controle voor valse alarmmeldingen; mocht de aangeslotene niet reageren, dan
2. neemt hij contact met de eerste kontaktpersoon, bvb. de buurvrouw, die in het bezit is van een sleutel van de woning van de aangeslotene; er wordt duidelijk gevraagd of de buurvrouw poolshoogte zou willen gaan nemen bij de aangeslotene; mocht de buurvrouw niet thuis zijn of indien zij verhinderd zou zijn, wordt er
3. contact genomen met de tweede kontaktpersoon, bvb. de zoon van de aangeslotene; dezelfde vraag wordt gesteld door de operator van de hulpcentrale.

De operator blijft contact nemen met de kontaktpersonen tot er iemand zich gaat vergewissen van de toestand van de aangeslotene. Als laatste kontaktpersoon op de lijst worden openbare diensten genoteerd zoals politie, dienst 900. Er bestaat dus altijd een follow-up van de alarmmelding.

Personalarmsysteem - hoeveel kost het ?

Voormeld systeem wordt verkocht door een privé-firma die zelf de noodzakelijke hulpcentrale beheert.

Volgende prijzen zijn sedert oktober 1983 in zwang :

- Verkooprijzen : per toestel : 30.940 fr. - aansluitingskosten (eenmalig) : 2.975 fr. per toestel - extra draadtoes zender : 2.975 fr. per stuk. B.T.W. inbegrepen.
- Het abonnement voor de aansluiting op de dag en nacht bewaakte alarmcentrale kost : 583 fr voor bejaarden, zieken en gehandicapten (abonnementsprijs per maand) B.T.W. inbegrepen.

Gemeentelijke tussenkomst

Het is niet uitgesloten dat sommige bejaarden en mindervaliden behoefte hebben aan een dergelijk alarmsysteem maar de financiële lasten niet kunnen dragen. Ook zou het kunnen gebeuren dat sommige personen slechts tijdelijk -bvb. 1 à 2 maanden na ziekte of tijdens de vakantie maanden als familieleden, vrienden en kennissen in het buitenland vertoeven -behoefte hebben aan het systeem en zij voor deze korte periode de uitgave te hoog vinden. Daarom is het gemeentebestuur bereid desgevallend gemeentelijke tussenkomst te overwegen.

Behoeftenpeiling

Het personalarmsysteem is een nieuwigheid die een waardevolle hulp kan betekenen bij de moderne zinswijze van eerstelijnszorg en doorlopende gezondheidszorg ten huize.

Is het ontstaan omwille van een onder de bevolking aanwezige behoefte of is het gewoon een technologisch snufje dat kan aangekocht worden door degenen die willen en er de financiële middelen toe hebben ?

Moet de verspreiding ervan gezien worden vanuit de gemeenschap of is het gewoon een zaak tussen verkoper-koper ?

Om ons in staat te stellen op deze vragen een antwoord te geven en mogelijke beleidsbeslissingen te nemen, verzoeken wij de alleenstaande bejaarden en mindervaliden die werkelijk behoefte hebben aan een "personalarmsysteem" onderstaande strook ingevuld te willen zenden aan : Mw. L. Aerts-Lietaer, Schepen van Sociale Zaken, Gezins- en Onderwijs, Kontichstraat 19, 2520 Edegem.

PERSONENALARM VOOR ALLEENSTAANDE BEJAARDEN EN MINDERVALIDEN

Ondergetekende (naam, voornaam) :

Wonende :

heeft behoefte aan een "personalarmsysteem" en wenst meer informatie.

Opmerkingen :

.....

.....

Handtekening,

Te zenden aan Mw. L. Aerts-Lietaer, Schepen van Sociale Zaken, Gezin en Onderwijs, Kontichstraat 19, 2520 Edegem.



De Gemeentelijke Sportraad van Edegem organiseert tijdens het weekend van 5 en 6 mei 1984 en tijdens het weekend van 2 en 3 juni 1984 de aktie

''HAAL UW OLYMPISCH MINIMUM''

voor alle sportieve Edegemnaars en alle leden van de Edegemse sportverenigingen van 12 tot ... Jaar. Iedereen in Edegem krijgt de kans om - vooraleer weg te duiken in de T.V.-zetel en met bewondering te kijken naar de topatleten en hun prestaties tijdens de Olympische Spelen in Los Angeles - zélf zijn of haar bronzen, zilveren of gouden medaille te behalen. U moet daarvoor geen andere mededingers verslaan, U dient alleen UZELF te overwinnen en voldoende karakter op te brengen om mee te doen en vol te houden.

Er zullen 13 sportproeven georganiseerd worden: hardlopen (3 afstanden), verspringen, zwemmen (2 afstanden), touwspringen, wandelen, fietsen, basketbal, volleybal, handbal en voetbal. U kiest zelf uw proeven en dient 5 minima te behalen om recht te hebben op een medaille (4 minima voor vrouwen boven de 40 jaar en voor mannen boven de 50 jaar). **BEGIN ALVAST TE OEFENEN!**

De proeven zullen georganiseerd worden in de gemeentelijke sportakkommodaties:

- op zaterdag 5 mei: alle proeven, uitgezonderd wandelen en fietsen;
- op zondag 6 mei: enkel het fietsen;
- op zaterdag 2 juni: alle proeven, uitgezonderd atletiek en fietsen;
- op zondag 3 juni: alle proeven, uitgezonderd zwemmen, wandelen en fietsen.

Tegen betaling van slechts 20 fr. ontvangt U een deelnemerskaart, waarmee U gratis toegang krijgt tot de gemeentelijke sportakkommodaties voor het afleggen van uw proeven en waardoor U ook verzekerd zijt tegen ongevallen. Deze deelnemerskaarten zullen vanaf 1 april 1984 te verkrijgen zijn in het Administratief Centrum.

Nadere informatie betreffende deze aktie (normen, uurregeling, plaatsen...) wordt opgenomen in Sport-Info nr. 2, die zal verschijnen in maart-april 1984.

De Gemeentelijke Sportraad van Edegem daagt U uit: durft U het aan de sportschoenen aan te trekken? Zo ja, geef deze uitdaging dan verder en spreek erover met vrienden, kennissen en bureu. Doe zo mogelijk mee in groepsverband: het verhoogt uw interesse en uw prestaties.

DOE HET MAXIMUM - HAAL UW MINIMUM

GEMEENTELIJKE GROENINVENTARIS

In samenwerking met de Vereniging voor Openbaar Groen werd door de groendienst een nauwkeurige Inventarisatie van het gemeentelijk groen opgemaakt. Daarmee beschikken we over belangrijke en up-to-date informatie over het groenpatrimonium.

Op basis van deze inventaris werd een tijdsnormenstudie voor het onderhoud aangevat, die het mogelijk moet maken in de toekomst een adequaat beheers- en beleidsplan voorop te stellen.

Een kort overzicht van deze inventaris, die ten andere ter inzage ligt bij de groendienst:

Het gemeentebestuur moet instaan voor het onderhoud van 78,4 ha groen, verspreid over 249 groenobjecten. Uiteraard dienen deze ten opzichte van mekaar afgewogen te worden door hun aard, hun doel, hun specifieke verzorgingsgraad.

Zo onderscheiden we:

- het rekreatief groen omvat de groenobjecten die door de bevolking gebruikt worden in het kader van de vrijetijdsbesteding: buurtpark, fietspad, park, recreatiegebied, speelterrein, sportveld, sportpark, wandelpad, wijkpark;

- het verkeersgeleidend groen: parkeerterrein, straatbomen + (straatbomen met gras- of struikonderbouw), verkeersgroen;
- het representatief groen, bestaande uit groenstructuren die voornamelijk ter verfraaiing of verbetering van het leefmilieu werden opgevat: pleintjes, schermgroen, siergroen, siertuin, verkeersarme straat;
- het edukatief groen: heemtuin, leerwandelpad,...
- het specifiek groen: begraaftplaats, kultuurgronden, woeste gronden, volkstuintjes.

Een groot gedeelte van dit groenareaal moet intensief onderhouden worden. Gazon neemt daarbij een belangrijke plaats in, zo'n 25 ha, met 93 km graskanten. Bijzondere aandacht zal tevens moeten gaan naar het beheer van het - doorgaans nog redelijk jonge - boombestand: 4.873 straat- en 3.930 plantsoenbomen.

Per inwoner beschikt de gemeente over 32,9 m² openbaar groen.

VERKEERSINFO

In het Algemeen Reglement op de Politie van het Wegverkeer (K.B. 1/12/75) werden onlangs een aantal wijzigingen ingevoerd voor de fietsers, bromfietzers en motorfietsen.

I. Van kracht op 01/03/84

• Een belangrijke vernieuwing is ingevoerd met art. 30bis :

"Buiten de omstandigheden bedoeld in artikel 30, moeten het dimlicht en het rode achterlicht van de tweewielige bromfietzen en van de tweewielige motorfietsen bestendig gebruikt worden. Het grootlicht mag dan niet gebruikt worden."

De omstandigheden voorzien in art. 30 beperkten vroeger het gebruik van de lichten tussen het vallen van de avond en het aanbreken van de dag, alsook in alle omstandigheden wanneer het niet meer mogelijk is duidelijk te zien tot op een afstand van ongeveer 200 m. Thans, en dus vanaf 1/3/84, is het gebruik van de lichten ook verplicht bij dag voor de 2-wielige brom- en motorfietsen.

Voor de andere voertuigen (auto's, fietsen...) blijft het gebruik van de lichten beperkt bij avond of bij beperking van de zichtbaarheid tot ongeveer 200 m.

Het dimlicht = dat voertuiglicht dat dient om de weg vóór het voertuig te verlichten zonder de bestuurders van tegemoetkomende voertuigen en andere weggebruikers te verblinden of te hinderen.

(Grootlicht = voertuiglicht om weg vóór het voertuig over GROTE afstand te verlichten).

• I.v.m. 2-wielige bromfietzen weze nog opgemerkt dat thans de "3-wielige bromfietzen met 2 wielen achteraan, waarvan het spoor kleiner is dan 0,35 m, worden beschouwd als 2-wielige bromfietzen".

Voor deze categorie van voertuigen is dus evengoed het gebruik van de lichten bij dag verplicht vanaf 1/3/84.

• De maximum breedte van een fiets is vastgesteld op 0,75 m, en deze van een 3- of 4-wieler op 2,50 m. Vanzelfsprekend inclusief de lading.

II. Van kracht op 01/01/85

• De fietsen moeten vanaf 1/1/85 altijd voorzien zijn van een niet verblindend wit of geel licht vooraan en een rood licht achteraan.

• Het lichtgevend gedeelte van de rode reflector moet afzonderlijk zijn van dat van het rode licht.

• Belangrijke nieuwigheid voor de fietsen is evenwel de zijdelingse signalisatie : "De fietsen moeten altijd een zijdelingse signalisatie voeren bestaande uit :

- ofwel een witte reflecterende strook in de vorm van een doorlopende cirkel langs elke kant van de band van het voor- en achterwiel;
- ofwel, op elk wiel ten minste twee gele of oranje reflectoren met dubbel front, vast bevestigd aan de spaken en symmetrisch aangebracht;
- ofwel de combinatie van de twee voornoemde types."

Deze reflectoren en reflecterende stroken moeten van een goedgekeurd type zijn. (Hoe de goedkeuring te herkennen : rechthoek met binnenin de letter "B" + naast de rechthoek een goedkeuringsnummer + het symbool I of IA).

• Een uitzondering voor de aanwezigheid van lichten en reflectoren wordt gemaakt voor de : koersfietsen + kleinwielige fietsen, doch slechts wanneer ermee wordt gereden bij dag, en de zichtbaarheid niet minder bedraagt dan ongeveer 200 m.

- Koersfiets = fiets uitgerust met koersstuur + banden met doorsnede van ten hoogste 25 mm + twee versnellingsapparaten + niet voorzien van een bagagedrager achteraan.

- Kleinwielige fiets = fiets uitgerust met wielen met een diameter van ten hoogste 500 mm.

Wanneer deze twee types fietsen uitgerust zijn met ten minste 1 spatbord, moeten zij nochtans wel vooraan een witte reflector en achteraan een rode reflector dragen.

Het GEBRUIK van het licht blijft natuurlijk voor ALLE types van fietsen (koersfiets, toerist-, kinder...) van toepassing wanneer ermee gereden wordt tussen het vallen van de avond en het aanbreken van de dag, alsook bij een zichtbaarheid van minder dan 200 m.

• Een laatste vernieuwing betreft de remmen : de fietsen moeten vanaf 1/1/84 voorzien zijn van TWEE voldoende doelmatige remmen, de ene op het voorwiel werkend en de andere op het achterwiel. Voor de kleinwielige fietsen (wielen met max. 500 mm Ø) volstaat 1 doelmatige rem, en voor de 3- of 4-wielige fietsen "een voldoende doelmatige reminrichting".

Vanzelfsprekend blijft de bepaling gelden dat de fietsen daarnaast moeten voorzien zijn van oranje of gele reflectoren op de pedalen (uitz. : koers- en kleinwielige fietsen bij dag en zichtbaarheid van + 200 m).

Ook de witte reflector vooraan en de rode reflector achteraan blijft verplicht (zelfde uitzondering).

Wij hopen dat deze informatie zal bijdragen tot uw veiligheid.

VERKEERSTIPS

Een glaasje is gauw gedronken. Doch als je moet sturen kunnen de gevolgen erg zijn... voor anderen en voor U !

Bij 0,8 ‰

is een bestuurder driemaal gevaarlijker dan nuchter

Zelfs het eerste glas kan de reacties verstoren van een bestuurder.

De weerstand tegen de invloed van drank hangt af van :

- **het lichaamsgewicht** : alcohol beïnvloedt vlugger de "lichtgewichten".
- **de persoonlijke gevoeligheid** : zijn bijzonder kwetsbaar : de jongeren, de toevallige drinkers, de toxicomanen, de farmacomanen (kalmeermiddelen, amfetaminen, enz.), de overspannen, zenuwachtige, overprikkelde, emotionele of neerslachtige personen.
- **het drinkritme en natuurlijk ook de hoeveelheid drank**
- **het gehalte, de aard en de kwaliteit van de alcohol**
- **het al dan niet gegeten hebben.** Een nuchtere maag geeft een 30 % hoger alcoholgehalte van het bloed.

De onderstaande tabel mag zeker niet als een absolute regel opgenomen worden. Hij geeft alleen een gemiddelde weer, dat door de bovenstaande factoren altijd kan beïnvloed worden.

	Alcoholgehalte van het bloed	Uitwerking
	1 glas bier = ± 0,3 ‰ 1 glas wijn = ± 0,3 ‰ 1 glas aperitief = ± 0,3 ‰	Een glas verstoort al de reacties van sommige bestuurders. Des te meer als ze lichamelijk of psychisch zwak zijn.
	± 0,6 ‰	De beoordeling van de afstanden en de snelheid gaat al wat moeilijker (men denkt toch nog te kunnen inhalen...). De reflexen geschieden minder vlug.
	± 0,9 ‰	De bestuurder voelt zich (te) zelfverzekerd. Zijn aandacht verslapt. Zijn gezichtsveld krimpt aanzienlijk in. Hij is minder bestand tegen verblinding. Kortom, hij is echt gevaarlijk...
	± 1,2 ‰	De reactie op gezichts- en gehoorindrukken komt steeds later. Het "zljgebeuren" wordt minder goed waargenomen. De bestuurder wordt dromerig, maar toch gaat hij veel sneller rijden. De andere weggebruikers vindt hij maar een troep ellendelingen...

N.B. : De alcohol wordt slechts a rato van 0,15 ‰ per uur uit het lichaam verwijderd. Aldus vergt het, als u 0,9 ‰ hebt, 6 uur vooraleer u weer helemaal "alkoholvrij" bent.

MOGELIJKE STRAFFEN (voor 0,8 ‰ en meer)

Gevangenis en/of boete
15 dagen tot 6 maanden - 4.000 tot 40.000 frank

Rijverbod
8 dagen tot 5 jaar

Hogere straffen in geval van herhaling.

Van ontuchtigingsmiddelen hoeft geen heil te worden verwacht. In de literatuur daaromtrent wordt onomwonden gekonkludeerd dat preparaten die als ontuchtigingsmiddel op de markt zijn, welnlg of geen aantoonbaar effect hebben. Ook stoffen die als ontuchtigend

worden aangezien, blijken ofwel niet te werken ofwel niet toepasbaar te zijn. Koffie, thee en cola, door velen beschouwd als goede ontuchtigingsmiddelen, brengen geen baat. Integendeel, de daarin aanwezige coffeine versterkt sommige effecten van alcohol.

Daarom volgende goede raad :
Bovenstaande pintjes binnen - weg van het stuur !
Laat je rijden !



EDEGEM

INLICHTINGSBLAD UITGEGEVEN DOOR HET GEMEENTEBESTUUR

(Verschijnt 10 x per jaar)

nr. 92 - april-mei 1984

BEGROTING 1984

- In evenwicht ingediend.
- Gelijkblijvende laagst mogelijke belastingvoeten.
- Gebaseerd op planning 1983 - 1984.

I. Planning 1983 - 1984

De planning, welke de basis is voor het inkomsten- en uitgavenpatroon van de volgende fasen, steunt op het principe van "goede huisvader" en "vakkundig rentmeesterschap". Dit betekent dat de grootste aandacht van het bestuur gaat naar het behoud, het herwaarderen, en optimaal aanwenden van het bestaande patrimonium.

Deze doelstelling wordt beoogd met een evenwichtige zin voor economisch handelen en zuinig beheer. Slotsom van deze werkwijze is de gestadige inspanning om de welvaarts-groei en welzijnsbeleving van de Edegemse gemeenschap gaaf te houden zonder de koopkracht en bijgevolg de bestaande laagst mogelijke belastingvoeten aan te tasten.

II. Begroting 1984

A. Gewone dienst (eigen dienstjaar)

A.1. Uitgaven (lopende uitgaven)

- **Tabel : Indeling naar aard**

(x 1000 BF.)	1983 begroting	% Tot. '83	1984 begroting	Stijg. % 84/83	% Tot. '84
Personeel	147.690	41	166.347	+ 13	43
Werking	45.133	13	48.469	+ 7	12
Overdrachten	79.355	22	84.309	+ 6	22
Schuld	84.581	24	92.298	+ 9	23
Totaal	356.759	100	391.423	+ 10	100

Kommentaar bij de cijfers

De stijging van 10 % van de totaal uitgaven wordt vooral beïnvloed door de **personeelskostenstijging (+ 13 %)**. Redenen voor deze stijging zijn de opvulling van het personeelskader (politie, ophaling huisvuil, groendienst, stagiairs...), naast de jaarlijkse normale stijging van circa 6 %.

De **werkingskosten (+ 7 %)** blijven binnen gegeven perken en worden in belang vooral beïnvloed door de energiekosten; reden waarom speciale acties voor energie-

beheersing werden genomen om het gebruik in te tomen of te doen dalen. Grotere bezorgdheid gaat naar de **overdrachten (6 %)**: onze kostendeelname aan aanverwante instellingen:

- Ziekenhuiszorg, OCMW
- Huisvuilverbranding
- Waterzuivering
- VZW's voor sport en cultuur.

Voor de aanbataling in het deficit van verplegingsinstellingen buiten Edegem, speelt hierin een doorslaggevende rol.

In aanvangende mate, — maar hopelijk slechts tijdelijk —, neemt het aandeel van **ekologiekosten (waterzuivering)** een groot gedeelte van de stijging voor zijn rekening.

De **schuldenlast stijgt lichtjes (+ 9 %)** onder invloed van verhoogde intrestvoeten, maar daalt van 24 naar 23 % in het totaal uitgavenpakket.

- **Tabel : Uitgaven naar bestemming (Begrotingsvergelijking)**



Bij analyse van de **uitgaven naar bestemming** wordt een vrij stabiel patroon tussen '83 en '84 opgemerkt. Niettemin kunnen de voorheen geschetste sterkere uitgavenaandelen voor **Sociale Bestemmingen (19 20 %)** en **Ekologische doeleinden (14 15 %)** afgeleid worden.

A.2. Ontvangsten

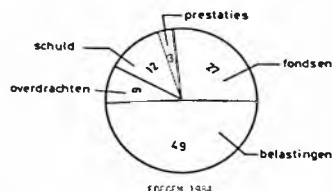

De ontvangsten hangen voor praktisch de helft af van de belastingopbrengst. Niettemin wordt tot het redelijk uiterste getracht alle andere inkomstenbronnen eerst aan te boren vooraleer de belastingvoeten in bespreking te brengen. Dit is een specifieke opgave van het financieel-fiscaal beleid, waardoor onze belastingvoeten zo lang als het kan, zo laag mogelijk gehouden worden. De overige inkomstenbronnen buiten belasting zijn echter vrij stroef en beperkt (vb. betoelaging van de staat), zodat de enige soepele inkomstenbron juist de gemeentebelasting is. Maar daar bent U als belastingbetaaler het gevoeligst voor !

Daarom wordt via financiële planning getracht zo evenwichtig mogelijk het voorgenomen programma uit te voeren zonder de belastingvoeten, daar waar mogelijk, te moeten wijzigen.

Onderstaande grafiek geeft een beeld van de hoogte van onze voornaamste belastingindicator: de opcentiemen op de onroerende voorheffing (grond- of immobiliënbelasting).

BELASTINGVOET OP CENTIEMEN OP ONROERENDE VOORHEFFING

VERDELING VOLGENS KLASSEN VAN GEMEENTEN

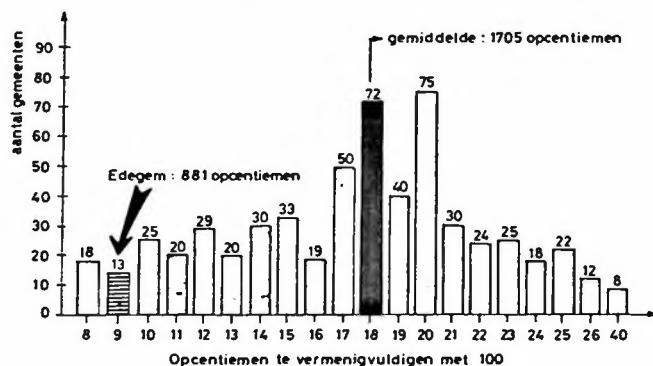

Uit de grafiek leest U :

- dat Edegem met 881 opcentiemen van de 583 gemeenten in België bij de laagste belastingheffers wordt gerekend.
- dat 96 % gemeenten in België méér belasting heffen dan in Edegem.
- dat 97 % inwoners in België meer belasting betalen dan een Edegemnaar.
- dat de gemiddelde belastingvoet over België 1705 opcentiemen bedraagt, hetgeen praktisch het dubbele is van de Edegemse situatie (881 opcentiemen).

Het is onze betrachting dit voor de toekomst zo te houden.

B. Investerings

Zoals in de inleiding (Planning I) reeds meegedeeld worden vooral onderhouds- en bewaringsprojecten opgenomen.

Hierin zijn uiteraard uitgaven die de efficiëntie van onze diensten of de veiligheid van onze bevolking ten goede komen begrepen.

Als voornaamste investeringen vermelden wij :

	Bruto Investerings (BF)
1) Automatisatieproject (vervanging administratie) (veiligheid politie) (met subsidie)	3.400.000,—
2) Instandhouding Oude pastorie (Strijdersstraat)	3.500.000,—
3) Auto-elevator (Brandweer) (met 75 % subsidie)	15.000.000,—
4) Energiebesparing	750.000,—
5) Heraanleg Fort V-straat	15.500.000,—
6) Fietspaden Centrum	2.000.000,—
7) Kruispunt Prins Boudewijnlaan/ Drie Eikenstraat	950.000,—
8) Openbare verlichting Parantplaats	350.000,—
9) Onderhoud en herstelling wegenis	5.000.000,—
10) Ombouw Hof ter Elst als muziekakademie	26.000.000,—
11) Onderhoudswerken Fort V Herstelling daken Uitrusting en inrichting	1.600.000,— 6.400.000,— 4.540.000,—
12) Groenuitrusting	2.650.000,—

III. Samenvatting

De begroting 1984 werd uitgewerkt op basis van de planning '83-'88.

Deze planning voorziet slechts uitgaven en investeringen van onderhoud, bewaring en optimaal gebruik van het bestaande patrimonium, op basis van de beginselen van goed huisvader en gedegen rentmeesterschap.

Sluitstuk van deze planning is de betrachting het voorgestelde programma te verwezenlijken met sluitende begroting en zo laag mogelijke belastingvoeten.

Voorgaand artikel wil hierom een beeld schetsen in de hoop dat het uw goedkeuring in deze moeilijke tijd kan wegdragen.

GEMEENTERAAD

Tijdens de raadszitting van 4 april 1984 werden o.m. volgende beslissingen genomen :

- Bekrachtiging van de beslissing d.d. 1.3.1984 van het Kollege van Burgemeester en Schepenen, houdende aankoop van een tweedehandse bestelwagen Ford Transit - diesel, aan de prijs van 178.500 fr.
- Gunstig advies inzake de beslissing van de heer Provinciegouverneur waarbij het aandeel van o.m. de gewestelijke groepscentra voor brandbestrijding en de bijdragen van de beschermde gemeenten in 1983 werden vastgesteld; het aandeel ten voordele van het Z-centrum Edegem bedraagt 4.272.034 fr.
- Aktename van het bedankings schrijven van 1.3.1984 van de heer Gouverneur van de Provincie Luik, namens de v.z.w. Rampenfonds van de Provincie Luik, voor de door Edegem verleende toelage t.b.v. 50.000 fr. ten gunste van de geteisterden van de aardbeving op 8.11.1983.
- Aankoop van een perceel achtergrond in de Heldenstraat, voor openbaar nut, als veiligheids- en overgangszone tussen de gemeentelijke dienstlokalen voor openbare werken en de woningen langs de Kontichstraat, dit vanwege het Ministerie van Financiën -Komitee tot Aankoop van Onroerende Goederen te Antwerpen - aan de prijs van 221.260 fr.
- Goedkeuring van het bestek en keuze van de gunningswijze inzake :

	Raming
- Buitengewoon onderhoud en verlening van het korfbalveld Fort V	282.216 fr.
- Levering en plaatsing van een zonnewering voor het Administratief Gebouw	399.233 fr.
- Levering van bouwsteen voor hangar 40 op Fort V	286.537 fr.
- Levering en plaatsing van aluminiumschrijnwerk voor hangar 40 op Fort V	234.257 fr.
- Uitvoering van wegenis- en roleringswerken In Mgr. J. van de Velde laan	1.290.538 fr.
- Goedkeuring van de prijsopgave van IVEKA voor het verplaatsen van de elektrische laagspanningsleiding In de Fort V-straat (Edegem), tussen Sterrenlaan en Jozef Hermanslei (Mortsel) - 302.619 fr.
- Keuze van de gunningswijze inzake aankoop van 200 stoelen voor de St.-Antoniuskerk.
- Goedkeuring van de overeenkomst tussen het Wegenfonds en het gemeentebestuur aangaande het gezamenlijk uitvoeren van werken tot herinrichting van het kruispunt Prins Boudewijnlaan/Drie Eikenstraat en tot het aanleggen van riolering en voetpad (aandeel gemeente : 355.577 fr.).

KONTAKT BURGERS - BESTUUR

Het eerstvolgend vragenuur zal plaatshebben op woensdag 13 juni 1984, van 19 tot 20 uur, in de raadszaal van het Administratief Gebouw, Kontichstraat 19, Edegem.

De schriftelijke vragen moeten ten laatste op woensdag 6 juni 1984 worden ingediend.

KOOPDAG GEVONDEN FIETSEN EN BROMFIETSEN

(gevonden in 1982 en 1983)

De op onderstaande lijst vermelde gevonden fietsen en bromfietsen voldoen aan de wettelijke voorschriften om door de gemeente verkocht te worden, in de staat waarin zij zich bevinden.

Op zaterdag 2 juni, van 9 tot 12 uur, zullen deze toestellen te bezichtigen zijn in hal 44 van Fort V (kant Rogier van der Weydenstraat).

Ieder toestel zal voorzien zijn van een grote label, waarop een nummer is aangebracht.

De aanwezige vertegenwoordiger van ons bestuur zal U, indien U interesse heeft, een omslag bezorgen, waarin een formulier.

Op dit formulier vult U in :

- a) het nummer van de door U gekozen fiets of bromfiets
 - b) de prijs die U biedt voor deze fiets of bromfiets, volgens uw waardebeoordeling
 - c) uw naam, adres en nummer van uw identiteitskaart.
- Nadat U het formulier erin gestoken heeft, sluit U de omslag en geeft U deze af aan de ambtenaar.

Op de volgende zitting van het Kollege van Burgemeester en Schepenen worden de biedingen geopend en de toestellen toegewezen aan de hoogste bieder. U wordt dan verwittigd, en van de datum van ophalen en betalen in kennis gesteld.

Welkom op de koopdag.

Te koop aangeboden gevonden fietsen en bromfietsen :

<i>Beschrijving</i>	<i>Datum van vinden</i>
blauwe damesfiets Bermuda	21.12.82
zwarte damesfiets	03.09.82
geel-zwarte kinderfiets, hoogte 40 cm, volle banden	18.11.82
zwarte herenfiets zonder merk, zwaar model	24.08.82
groene herenfiets Smout	06.09.82
zilverkleurige damesfiets (sportmodel), zonder trappers	23.02.83
oranje herenfiets Trafic, hoog stuur	13.02.83
rode herenfiets Gerardengo, versnellingen	23.03.83
groene damesfiets Rutge (veel roest)	14.03.83
blauwe damesfiets zonder voorwiel	10.04.83
blauwe herenfiets	24.06.83
lichtgroene damesfiets	08.06.83
donkergroene damesfiets Oxford, slotvast (veel roest)	21.05.83
bruine herenfiets Scampolo (veel roest)	08.03.83
blauwe damesfiets Materne	01.07.83
blauwe damesfiets Union	11.09.83
oude groene damesfiets Goossens	07.08.83
rode damesfiets zonder zadel, mandje vooraan	21.09.83
groene kinderfiets, hoogte 65 cm	26.09.83
zwarte herenfiets (veel roest)	1983

Chassisnummer

rode bromfiets Cady	geen	21.12.82
oranje Mobylette bromfiets	94835765	08.01.83
oranje bromfiets Mobylette	05854723	03.10.82
gele Mobylette (slotvast) bromfiets	14859658	20.10.82
gele bromfiets Honda	geen	—
oranje bromfiets Honda	geen	24.03.83
rode bromfiets Honda Amigo	geen	24.03.83
beige bromfiets Honda	geen	28.09.83

NOGMAALS DE HONDEN

In de maand maart bezochten ons enkele kinderen, die een brief afgaven vergezeld van de wensen van een 50-tal van hun vriendjes, met het verzoek nogmaals een beroep te doen op de eigenaars van honden, opdat zij hun dieren zouden weg houden van speelplaatsen en -pleinen, die nu soms bijna onbetreedbaar zijn door de vele hondedrollen.

Graag voldoen wij aan hun verzoek en herinneren er nogmaals aan dat in de reglementen van onze gemeente duidelijke voorschriften voorzien zijn :

- De honden moeten, buiten de hondenweide, aan de leiband gehouden worden;
- De dieren moeten hun behoefte doen in de goot van de rijbaan en dus niet op voetpaden, groene bermen of pleinen en plantsoenen;
- Alleen in de voorbehouden hondenweide op het glacis van Fort V mogen de honden loslopen en niet daarbuiten.

Het spreekt vanzelf dat wij hierop geen permanent politietoezicht kunnen uitoefenen, al gebeurt dit wel, maar wij rekenen op de burgerzin, en respect voor de medeburgers door de eigenaars van honden. Wanneer er een minimum van goede wil wordt opgebracht, zal de permanente klacht van bevuilde schoenen, en ook vloerbekledingen in de huiskamer die bevuild worden door de aan de schoenen klevende hondedrol, veel kunnen vermeden worden.

INTERKOMMUNALEN EN MAATSCHAPPIJEN

In ons informatieblad van de maand juni 1983 en dit van de maand december 1983 vermeldden we de vertegenwoordigers van het gemeentebestuur in de interkommunalen en maatschappijen waarbij de gemeente betrokken is.

In gemeenteraadszitting van 15.2.1984 werden inzake vertegenwoordiging volgende aanvullende beslissingen genomen :

Aangaande INTERTEVE

voordracht van raadslid W. In 't Ven, Boniverlei 141, Edegem, als commissaris, i.v.v. raadslid R. Caluwé-Vandael welke ontslag heeft genomen als commissaris.

Aangaande A.W.W.

voordracht van raadslid J. Pszeniczko, Pastoor Moonslaan 33, Edegem, als beheerder, en aanduiding van raadslid G. Schatteman-Van Simaey als effectief afgevaardigde op de gewone en buitengewone algemene vergaderingen, i.v.v. de heer Pszeniczko die voorheen laatstgenoemde functie waarnam.

BIOKLAS

Zoals U misschien reeds vernomen hebt, is de gemeente Edegem kort geleden gestart met een Bioklas en Dokumentatiecentrum.

Het is de bedoeling de scholen en jeugdbewegingen te sensibiliseren met betrekking op het milieu.



Alhoewel het projekt nog volop in uitbouw is hebben we toch, dank zij de Handelsbeurs 1984, reeds de gelegenheid gehad een eerste contact te leggen met de jeugd van Edegem en omgeving. De wedstrijd, "Doe mee met de natuur" kende een niet onbelangrijk succes. Zo zijn er onder de vele deelnemers 20 kinderen uitgeloot die binnenkort hun prijsboek in ontvangst zullen mogen nemen. Proficiat !

Voor de toekomst hopen we op een goede en begripvolle samenwerking, zowel onder de kinderen als de volwassenen. Het is een zaak die ons allen aanbelangt, ons leefmilieu.

UITSLAG WEDSTRIJD HANDELSBEURS 1984 "DOE MEE MET DE NATUUR"

1e en 2e leerjaar. Natuurboek "Egge de Egel".

- 1) GLENN DERIJCKE, 5 jaar. Willem Herreynsstraat 30, Edegem.
- 2) DAVID VAN INGELGHEM, 6 jaar. Elsbos 24 Bus 4, Edegem.
- 3) ANDY VAN HOOFF, 7 jaar. Prins Boudewijnlaan 156 Bus 4, Wilrijk.
- 4) DIRK WOUTERS, 7 jaar. De Wieken 41, Edegem.
- 5) IAN CLAES, 6 jaar. Armand Segerslei 20, Mortsel.
- 6) STEVE VAN GASTEL, 4 jaar. Terelststraat 119, Edegem.
- 7) ERIKA RONDEAUX, 6 jaar. Justus Lipsiusstraat 21, Edegem.
- 8) KRISTOF DE MEY, 6 jaar. Zomerlei 4, Edegem.
- 9) KOEN STOFFELEN, 8 jaar. Baron de Cellieslaan 55, Edegem.
- 10) PASCAL D'HONT, 6 jaar. Ridder Van Ranstlei 37, Mortsel.

3e en 4e leerjaar. Op zoek in de natuur "In de tuin".

- 1) VEERLE DE WACHTER, 9 jaar. Vestinglaan 74, Wilrijk.
- 2) KOEN DE DECKER, 8 jaar. Leugstraat 125, Aartse-laar.
- 3) WIM BEYLOOS, 10 jaar. Elsbos 24 Bus 1, Edegem.
- 4) DAVE DUMONT, 10 jaar. Van Peborghlei 54, Mortsel.
- 5) DIRK DION, 10 jaar. Van Peborghlei 78, Mortsel.

5e en 6e leerjaar. Op zoek in de natuur "Bomen".

- 1) ANNEKE TEUGELS, 12 jaar. Wommelgemsesteenweg 37, Vremde.
- 2) GUIDO STRIJCKERS, 12 jaar. Ernest Staesstraat 15, Edegem.
- 3) ILSE VAN ROOSENDAEL, 12 jaar. Ernest Staesstraat 16 Bus 5, Edegem.
- 4) YVES DAELMANS, 10 jaar. Justus Lipsiusstraat 29, Edegem.
- 5) CHRISTINE CEULEMANS, 12 jaar. Abelenstraat 29, Mortsel.

De winnaars kunnen hun prijs komen afhalen op 20 juni a.s. van 14.00 tot 15.00 u. in het Administratief Centrum, Kontichstraat 19, 2520 Edegem. Een schriftelijke uitnodiging volgt nog.

NIEUW NIEUWS UIT HET O.C.M.W.

HET DAGVERBLIJF

1. DOEL

Volwassenen, die wel een thuis hebben maar – in meer of mindere mate – hulp van anderen nodig hebben om zich te handhaven in hun dagelijks milieu kunnen vanaf 2 MEI 1984 in ons dagverblijf terecht.

- Wij staan open voor mensen, die omwille van een handicap of omwille van leeftijdsproblemen, tijdelijk een zorg van familieleden, burens of vrienden behoeven.
- Vanaf nu is een GEDEELDE VERANTWOORDELIJKEHEID mogelijk : overdag naar Immaculata, 's nachts en in het week-end thuis. Op zelfgekozen uren en dagen komt de zorgbehoefte naar Immaculata, om een hospitalisatie te verkorten of een definitieve plaatsing te voorkomen. Het contact met de familie blijft bestaan, en de hulpverlening die thuis moeilijk is kan toch gebeuren in een aangepast milieu.
- Het periodisch uit huis zijn maakt het samen leven in de familie lichter. Eigen aangepaste activiteiten brengen meer kleur in het leven van wie noodgedwongen afhankelijk is van hulpverlening.

2. DIENSTVERLENING

2 verzorgsters in een aangepaste leefkamer bieden een huiselijke sfeer om een kleine groep op te vangen en te helpen bij alles wat overdag nodig is en goed is om doen.

- Wij bieden TOEZICHT - GEZELSCAP - BEZIGHEID - ONTSPANNING - HYGIENISCHE ZORGEN zoals bad, haartooi, pedicure
MAALTIJDEN : ontbijt, middagmaal, avondmaal
MEDISCHE en PARAMEDISCHE BEGELEIDING, verpleegkundige zorgen, fysiotherapie, logopedie, en alle diensten van de polykliniek.
- De hulpvraag en het hulpaanbod wordt individueel besproken, en zo goed mogelijk aangepast aan de specifieke problemen van de hulpvrager.
- SAMEN DE DAG DOORBRENGEN = SAMEN LEVEN, dat is samen dromen, samen denken, samen doen, weten waar we van houden, om voor ieder het beste mogelijk te maken.
- Hiertoe beschikken we over de ganse infrastructuur van de huidige bestaande diensten in IMMACULATA.

3. PRAKTISCH

INSCHRIJVING en INFORMATIE. Hiervoor kunt U terecht op de Sociale Dienst middenincom Immacu-

lata bij de maatschappelijk assistente (maandag tot vrijdag tussen 9 en 12 u, 14 en 17.30 u - Tel. 457.17.10 uitbreiding 291).

Opvang is mogelijk vanaf 2 MEI 1984 gedurende 5 werkdagen per week. Naar keuze, losse dagen of regelmatig aanwezig zijn, halve of volle dagen, tussen 8 en 18 uur.

KOSTPRIJS :

Voor toezicht, verzorging, bezigheden :

Dagprijs : 400 F, meer dan 5 uur
Halve dag : 250 F, 5 uur en minder.

Maaltijden : ontbijt 30 F
middagmaal 80 F
avondmaal 50 F

De bestaande diensten kunnen gebruikt worden aan kostprijs.

DE VRIJWILLIGERS

Een groep van 25 mensen zet zich reeds meerdere jaren in om afwisseling te brengen in het dagelijks leven van onze residenten en patiënten van Immaculata. Hartelijk dank voor al die jaren vrijwilligerswerk !

Graag hadden wij deze groep uitgebreid ! Waarom ?

Het is immers een hele opgave om ± 50 bejaarden en zieken regelmatig de kans te bieden om eens op uitstap te gaan gedurende de zomerperiode. Voor hen is een ontspanningsnamiddag of een busuitstap een unieke belevenis, voor zover ze kunnen rekenen op iemand, die hen de juiste hulp wil en kan bieden op het gepaste of gewenste ogenblik.

Vrijwilligers, anderen dan personeels- of familieleden, die VRIJ WILLEN HELPEN, ervaren op die manier hoe boeiend het kan zijn te kunnen helpen. Zij kunnen ervoor zorgen dat het voor onze patiënten en residenten boeiend wordt geholpen te worden op zo'n gans andere manier : "VRIJWILLIG".

Belangstellenden, die bij onze ploeg willen aansluiten en zo maar eens veel of een beetje tijd ter beschikking hebben, kunnen kennis komen maken.

Spreek eens af met onze Sociale Dienst. Tel. 457.17.10 - uitbreiding 291.

HELP MEE UW LEEFMILIEU TE VERBETEREN !!



Tuinafval zelf komposter... beperkt de hoeveelheid afval... en is voordeliger voor uw tuin !

Ons huisvuil bestaat voor meer dan de helft uit groente-, fruit- en tuinafval. Deze afval is nochtans prima zelf te komposter, en het is eigenlijk zonde om dat allemaal weg te gooien.

Kompost is eigenlijk een soort "gemengde mest", bekomen door plantaardig of dierlijk afval door bacteriën af te laten breken. Het inbrengen in onze tuin van dit compost zal de bodemstructuur aanzienlijk verbeteren, zodat minder meststoffen moeten toegediend worden.

Zo komt uw tuinafval tevens niet in de verbrandingsoven terecht, waar veel energie opgeslorpt wordt voor de verbranding van dit plantaardig afval.

Hoe maken wij een komposthoop ?

DE KOMPOSTBAK

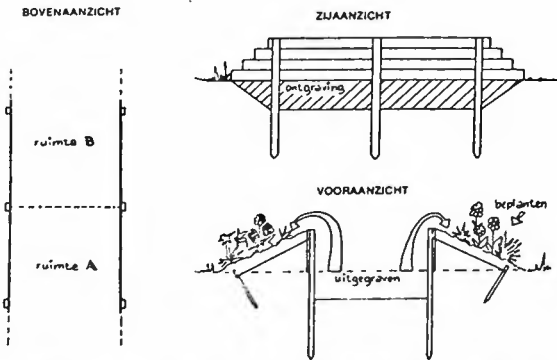

Wij zouden de ruimte eerst zo'n 30 cm uit kunnen graven. Dan kan er meer in, en de grond kan eventueel gebruikt worden om de zaak wat af te scherm.

We nemen twee scheidingswanden van zo'n halve meter hoog, welke we goed vast zetten met een paar palen (zie ook tekening van de kompostbak).

Het eerste vak wordt nu gevuld met groenteafsnijdsels, fruitresten, gras, bladeren, takken enz. Af en toe wordt er wat grond of compost overheen gegooid. Grote hoeveelheden gras of bladeren mengen we even, of we brengen het in laagjes op. Het is beter grote takken e.d. wat te verkleinen. Hoe meer verluchting er in de komposthoop gebracht wordt, hoe sneller en beter de kompostatie verloopt. Is het zeer droog, dan moeten we de komposthoop af en toe wat nat maken.

Na zo'n 2 à 3 maanden gooien we deze onrijpe compost in het tweede vak. In het eerste vak kunnen we dan opnieuw beginnen.

Het tweede vak levert na weer zo'n 2 à 3 maanden goede compost, die direct te gebruiken is. Misschien moet het nog wat gezeefd worden.

Grotere stukken gaan nog eens naar het eerste vak, en de bacteriën die van ons afval compost maken, mogen het nog eens proberen.

Indien u echter teveel tuinafval heeft, kunt u dat nog altijd deponeren in de speciale tuinafvalcontainers, die om de maand, gedurende één week, op de volgende plaatsen gezet worden :

- Molenveldlaan : weekend vóór de 1e woensdag van de maand
- Ir. Haesaertslaan : weekend vóór de 2e woensdag van de maand
- Romeinse Put, Vrijwilligersstraat : weekend vóór de 3e woensdag van de maand
- Donk : weekend vóór de 4e woensdag van de maand

Gedurende de zomer zal er dan nog een tweede container bijkomen.

Stort echter geen tuinafval op andere dagen, wanneer de container niet werd geplaatst. Werp ook a.u.b. geen afval naast de container.

Dank bij voorbaat voor uw medewerking, en alvast veel genot met uw gezonde tuin...

Vertrouwelijke gegevens bestemd voor mijn nabestaanden

Het komt maar al te vaak voor dat een man zijn vrouw en kinderen, of dat een weduwe haar kinderen, over geldelijke zaken in het ongewisse laat. Zoiets is in onze tijd bijna niet meer denkbaar, en is in verband met het risico van plotseling overlijden ook niet verantwoord. Iedere meerderjarige dient daarom zijn persoonlijke zaken tijdig te regelen.

Hoe men deze zaken moet regelen staat duidelijk vermeld in de brochure "Vertrouwelijke gegevens bestemd voor mijn nabestaanden", die te verkrijgen is op de gemeentelijke bevolkingsdienst, Kontichstraat 19, gelijkvloers, aan de prijs van 35 fr./stuk.

ONTWIKKELINGSSAMENWERKING



Het verheugt ons U onderstaande mededeling te kunnen doen van onze werking tijdens de eerste maanden van dit jaar en dit zowel in Edegem als in Kigembe.

A. DOE-akties

(Daadwerkelijke Ontwikkelingssamenwerking Edegem)

1. Deelname aan de Lentebeurs Fort V - 14, 15 en 16 april '84

Zoals de vorige jaren nam de werkgroep ook dit jaar deel aan de Lentebeurs. Met een gedurfde dubbele stand werden de Rwandese artisanale producten tentoongesteld en verkocht.

Dank zij de inzet van enkele leden van onze werkgroep werd een batig saldo van 31.006 BFr ten bate van Kigembe overgehouden.



Vooraf de schaakborden, kerststalletjes en kindersalonnets kenden een grote aantrekkingskracht.

Hartelijk dank aan de gulle kopers, de solidaire inrichtende zelfstandigen en vooral de onbaatzuchtige leden van de werkgroep.

2. Private initiatieven uit verenigingsleven

Naar aanleiding van onze algemene rondvraag aan alle Edegemse verenigingen, waarin wij het verzoek deden dit jaar een activiteit te plannen ten voordele van het project Kigembe, mochten wij inmiddels reeds storting ontvangen van de animatie welke gebeurde in verenigingen.

Hartelijk dank voor de giften vanwege de Chiro-Elchi Elsdonk, de Biljartclub St. Jozef-Schrans, de Kristelijke Bond van Gepensioneerden Edegem Centrum en van de K.A.V. St-Jozef..

Verder kregen wij spontaan antwoord van de volgende verenigingen die dit jaar nog een activiteit op touw zetten :

- Jeugdvereniging K.S.J.-Parsifal :
Opvoering van het toneelstuk "Rock 'n Roll Wolf" in de zaal 't Centrum in de Strijdersstraat tijdens het weekend van 6 en 7 oktober 1984.
- Vrije Akkordeonmaatschappij "De Nachtegaal" :
Opvoering van een show welke bestaat uit akkordeonmuziek in al zijn genres, zang, imitatie, etc. Dag en uur wordt nog meegedeeld.
- Edegem Rally Team "De Mini-rijders" :
Organisatie van een "Kigembe-Safari (rally)" : een zoektocht per auto zonder tijdsbelang.
Datum : zaterdag 15 september 1984 om 14u00.
- Hengelmaatschappij "Om ter Grootst" Edegem :
Viswedstrijd "Schaal J. van den Kerkhof" op zaterdag 1 september 1984 op het Arendsnest te Edegem.
- ???

N.B. : plaats opengelaten voor vermelding van de activiteiten van uw vereniging.
Mogen wij uw concrete medewerking in een volgend info-blad afdrucken ?

Dank U !

Wij hopen dat dit joviaal gebaar van de verenigingen erkenning zou krijgen door een grootse deelname van de Edegemse bevolking aan hoger opgesomde activiteiten.

B. Projekten Kigembe : 1e en 2de fase

Betreffende de evolutie van onze projekten in Kigembe publiceren wij onderstaand graag het verslag van Mevr. Chris Quirijnen die in opdracht van het N.C.O.S. begin dit jaar een bezoek bracht aan Kigembe :

Maandag 30 januari 1984.

Bij het binnenrijden van Kigembe werden we reeds aangenaam verrast door de eerste aanblik van de gemeente : op de heuvels goed aangelegde terrassen voor de erosiebestrijding, goed onderhouden toegangswegen, ...



Dat er in Kigembe gewerkt wordt, werd bevestigd in het gesprek met de burgemeester en de agronoom bij het bezoek aan de gemeente.

Tijdens het gesprek werd vooral van gedachten gewisseld over de uitvoering van het tweede projekt. De agronoom legde uit hoe in een nationaal opgezet programma in de gemeente de boeren begeleid worden. Per "cellule" werken zo'n 20 boeren mee aan een landbouwwedstrijd. De 10 landbouwanimateuren en de veearts bezoeken de boeren regelmatig en geven advies op 9 punten zoals de erosiebestrijding, veeteelt, het maken van kompost, koffie- en bananenaanplantingen, groente- en fruitteelt, hygiëne. Jaarlijks wordt dan een prijs toegekend. Een prijs die niet alleen een stimulans betekent voor de deelnemende boeren, maar ook voor hun burens die aangespoord worden om het beter te doen.

Wat het tweede projekt betreft, zochten we samen met A.R.D.I. (Association Rwandaise du Développement Intégré, een Rwandese NGO die voor het N.C.O.S. projekten begeleidt in Rwanda) naar de beste mogelijkheden om de strijd tegen de erosie aan te pakken, naar het beste middel voor het laten leeglopen van de visvijvers, en evalueerden we de voorgestelde technieken voor de te bouwen bruggen. Het geld kan nu overgemaakt worden aan Kigembe, zodat men effectief kan starten.

Voor 1985 plant de burgemeester een nieuw projekt waarin men wil werken aan de verdere vorming van de boeren op het vlak van de landbouw, werkgelegenheid wil scheppen door het opzetten van artisanale activiteiten en een uitbreiding van de watervoorziening naar enkele sectoren van de gemeente.

Een bezoek aan de gemeente gaf ons dan de gelegenheid om de verschillende realisaties van het eerste projekt te bekijken. Eerst zagen we hoe de degelijke en mooie zelfgemaakte meubels goed benut worden in het gemeentehuis en in het aanpalende kamertje waar zuster Beata geneesmiddelen verkoopt.



De zelfgemaakte schoolbanken maken het leven van de leerlingen alvast heel wat prettiger. Vooral het bezoek aan de schrijnwerkerij waar een 10-tal timmerlui tewerkgesteld zijn, was boeiend : er wordt ijverig gewerkt aan verdere meubels voor de gemeente. De waterleiding was wellicht de grootste realisatie waardoor nu de meeste mensen van Kigembe zuiver water in hun onmiddellijke omgeving hebben. Tot slot brachten we nog een bezoek aan een paar visvijvers, waar jongeren in koöperatieverband werken.

Het was een bezoek aan een gemeente waar hard gewerkt wordt, door iedereen, en waar de burgemeester aandacht heeft voor het verbeteren van het leven in de gemeente voor alle inwoners.

Wij bedanken Mevr. C. Quiryne voor haar bezoek en voor het overzenden van haar verslag.

C. Ook op nationaal vlak hebben onze projecten weerklank gevonden.

Het maandblad "De Wereldmorgen", uitgegeven door het N.C.O.S., heeft in de editie van februari een artikel besteed aan ons projekt Kigembe.

Bij een volgende gelegenheid zullen wij de tekst in het info-blad afdrukken.

D. Jaarwerking 1983 : 11.11.11-aktie

In haar uitgave blz. 2, 3 en 4 publiceerde het maandblad "Inka" de resultaten van de 11.11.11-aktie 1983.

Uit dit overzicht blijkt dat :

- 58 gemeenten uit de Provincie Antwerpen meegedaan hebben aan de 11.11.11-aktie in 1983.

- Het gemeenschappelijk opgehaald bedrag in 1983 10.431.711 B.Fr. bedroeg of 7 BFr. per inwoner.
- Dat Edegem een bedrag van 501.467,- BFr heeft verzameld, zijnde 24 BFr per inwoner, en hiermee eerst geklasseerd stond.

Deze fijne en menslievende resultaten werden bijeen gebracht dank zij :

- gestadige en belangeloze inzet van werkgroep-leden
- de grootmoedigheid van een groot deel van onze inwoners.

Met dank voor de steun.

VERKEERSTIPS

Nogal wat bepalingen van de wegkode zijn ofwel onvoldoende gekend door de weggebruiker, ofwel worden ze niet opgevolgd zoals het hoort, wat getuigt van achteloosheid t.o.v. de medeburgers die zich in het verkeer bevinden.

In de volgende regels worden een paar actieve overtredingen, waartegen in Edegem nogal gezondigd wordt, even belicht. Het zijn overtredingen die andere weggebruikers ernstig kunnen hinderen of in gevaar kunnen brengen.

1. STILSTAAN OF PARKEREN OP VOETPAD OF FIETSPAD

Dit is door art. 24 van de wegkode strikt verboden.

Let wel op : ook **stilstaan, zelfs al is het maar even** (om in de bank binnen te wippen, om iets af te geven, om even een brood te halen bij de bakker... U kent het wel allemaal) is niet toegelaten.

Het voetpad is voorbehouden voor de voetganger. De automobilist/motorrijder moet dit voetgangersdomein als "heilig" aanzien, en het dan ook respekteren.

Ook een fietspad is enkel en alleen voorbehouden voor het verkeer van fietsers en tweewielige bromfietzers (art. 2.7 wegkode) of voor voetgangers als er geen voetpad of begaanbare berm is (art. 42.2.2-1°).

Een verplicht fietspad kan zich nu op twee manieren voordoen.

- a) Een verhoogd fietspad, aangeduid door het bord D7



Dit soort fietspad is goed gekend. Af en toe bezondigt een echt nonchalante wagenbestuurder er zich wel eens aan met de rechterwielen op dit fietspad te gaan staan. Het is echter wel een uitzondering.

- b) Een gelijkgronds fietspad, rechts van de rijbaan, afgebakend door twee evenwijdige en overlangse witte onderbroken strepen (de z.g. fietsstrip).

Art. 74. Overlangse markering die een fietspad aanduiden.

Het deel van de openbare weg dat afgebakend is door twee evenwijdige witte onderbroken strepen en dat niet breed genoeg is voor het autoverkeer, is een fietspad.



Heel wat autobestuurders schijnen niet te beseffen dat ook dit een verplicht fietspad is, **uitsluitend** voorbehouden voor fietsers en tweewielige bromfietsers.

Geregeld ziet men te Edegem dan ook wagens/moto's stilstaan of gewoon parkeren op deze strips (...Hovestraat, Drie Eikenstraat...) Wat is het gevolg? Fietsers moeten plots links uitwijken en kunnen aldus "gesandwich" worden tussen het stilstaande voertuig en een achteropkomende bus, vrachtwagen, personenwagen...

Het gemeentebestuur van Edegem liet dan ook een tweetal jaar geleden de rand van de rijbaan in de Hovestraat en de Drie Eikenstraat nog eens extra aanduiden door een volle witte lijn (art. 75 wegcode). Deze lijn moet de fietsstrip nogmaals extra beschermen en moet de automobilist/motorrijder erop wijzen dat ernaast een fietspad ligt.

Helaas storen een groot aantal automobilisten zich niet aan dit principe en laten zij rustig hun wagen op de fietsstrip staan. Ze zijn wél diep verontwaardigd als ze door de politie geverbali-seerd worden... !

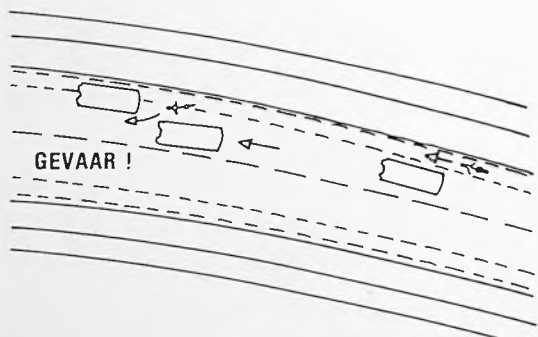

Automobilisten, denk er dus aan :
AUTO'S STEEDS OP DE RIJBAAN OF OP TOEGELATEN PARKEERPLAATS HOUDEN !

2. INHALEN (= VOORBIJSTEKEN) OP EEN KRUISPUNT MET VOORRANG VAN RECHTS

Ook dit wordt door art. 17.2.-2° a) strikt verboden !

Weinig bestuurders kennen het bestaan van dit artikel.

Nochtans is het een logisch verbod ! Steekt men voorbij op een kruispunt met voorrang van rechts, dan kan zich een frontale botsing voordoen met een bestuurder die ofwel uit de voorrangstraat komt en zijn voorrang neemt, ofwel die uit de zij-

straat van links komt, en, rechtsafdraaiend, óók zijn voorrang neemt.

Er zijn meerdere soorten kruispunten. De meest eenvoudige zijn :

a) de gewone kruispunten met vier straten



b) de T-kruispunten



Vooral tegen het voorbijsteken op een T-kruispunt wordt veel gezondigd (enkele voorbeelden : R. Keldermansstraat met zijstraten, Hovestraat met zijstraten... enz.).

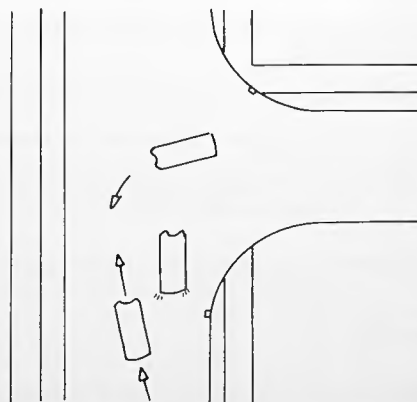
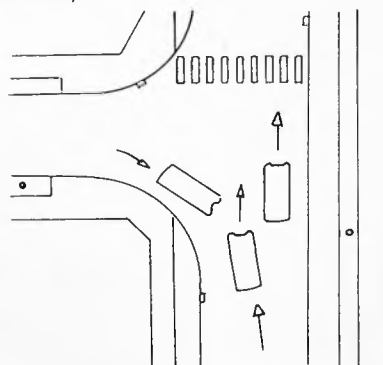

HET RESPEKTEREN VAN DE WEGCODE = HET RESPEKTEREN VAN DE MEDEMENS

REGIE DER POSTERIJEN

De Regie der Posterijen verzocht ons onderstaande slogans te willen publiceren :

- Een inlichting kost niets ! Raadpleeg uw postontvanger (tel. 03/457.01.10) of de gewestelijke commerciële dienst (tel. 03/234.06.10).
- De snelste manier voor verzending van documenten : Bureaufax.
- Bij verzending van waardevolle zaken, zorg voor een aangepaste verpakking.
- Bij verzending van goederen tot 1 kg kan U aan voordelige voorwaarden gebruik maken van het tarief voor kleine pakken.
- Een brief, een zegel, vlug gepost, vriendschap heeft niet veel gekost.
- Ook tijdens uw verlof ontvangt U briefwisseling ! Heeft U reeds gedacht aan de bewaring of de voortzending ervan ? Neem contact met uw uitreikantoor.

HUWELIJKSJUBILEA

De Burgemeester en Schepenen bezochten onderstaande jubilarissen, feliciteerden hen namens Zijne Majesteit de Koning en het Gemeentebestuur en overhandigden hen een gemeentelijk geschenk :

Gouden bruiloft	Datum huwelijk
• Rumes Homerus - Boussen Rosa Boniverlei 68	06.04.1934
• Stevens Juliaan - Delvou Hortensia Hovestraat 163 bus 1	10.04.1934
• Bleyenbergh Constantinus - Van den Bergh Maria De Wieken 36/1	11.04.1934
• Dijckmans Jozef - Dom Maria Onafhankelijkheidsstraat 146	14.04.1934

Familieleden van toekomstige jubilarissen worden verzocht het gemeentebestuur, dienst Sekretariaat, ongeveer een maand vóór de viering in te lichten.

Bovendien zal, vanaf nu, elk paar dat volgens onze informatie in aanmerking komt voor een jubileumviering individueel door onze diensten worden aangeschreven.

Deze paren kunnen dan hun wens tot viering door het gemeentebestuur kenbaar maken.

IVEKA, uw leverancier van elektriciteit

IVEKA is voor velen nog een onbekende. Vermits onze gemeente nauw betrokken is bij het beleid van deze gemengde interkommunale, die op ons grondgebied de distributie van elektriciteit verzorgt, vonden we het nuttig haar even voor te stellen.
Dat gebeurde met een eerste artikeltje

Nu belichten we, in vogelvlucht, enkele facetten van de structuur.

Het bos en de bomen

IVEKA is een grote interkommunale : 48 gemeenten, de provincie en de privé-partners EBES en INTERCOM.

Dat groot zijn biedt het voordeel rationeel en economisch te kunnen werken. Het gevaar is dat men door het bos de bomen niet meer ziet. Vermits de dienst aan de bevolking vooraan moet staan is men gekomen tot een opsplitsing in regio's nl. Geel, Turnhout (privé-partner Intercom), Lier en Schoten (privé-partner EBES).

Onze gemeente behoort tot de regio Lier.

Die regio's hebben hun eigen beheerskomitee waar de specifieke lokale problemen, via de vertegenwoordiger van de gemeente, gemakkelijk aan de orde kunnen komen. De Raad van Beheer, hoogste beleidsorgaan, zal de beslissingen nemen.

Onze gemeente is in het Regionaal Beheerskomitee en in de Raad van Beheer vertegenwoordigd door de Heer Jan VAN DEN KERKHOFF.

Via hem hebben wij een direkte inbreng in het beleid van de interkommunale.

Voor advies en overleg kan onze gemeente altijd beroep doen op de door hen aangestelde experts. Deze experts zijn totaal onafhankelijk van de privé-partners.

Toezicht van de overheid

Wat de tarieven betreft, die aan de klant worden aangerekend, volgen IVEKA en uiteraard ook de andere interkommunales de richtlijnen van het controlekomitee voor gas en elektriciteit.

Hierin zetelen vertegenwoordigers van werkgevers- en werknemersorganisaties, afgevaardigden van verscheidene ministeries en onafhankelijke deskundigen als controlerende instanties. De gecontroleerden zijn de producenten van elektriciteit en de verdelers van elektriciteit en gas. Intermixt, groepering van de gemeentelijke beheerders van de gemengde interkommunales, vertegenwoordigt in het controlekomitee de openbare besturen.

Wie meer informatie wenst verwijzen we graag naar de brochure "De gemengde interkommunale". Zij is gratis te verkrijgen in het sektorcentrum

IVEKA sektor KONTICH
St. Jansplein 8
2550 KONTICH

Informatie ook in ons eigen Administratief Centrum : elke dinsdag van 10 tot 12 uur, op de 1^e verdieping, Kontichstraat 19, Edegem.

EDEGEM EN DE GROT VAN O.-L.-V.-VAN-LOURDES



Edegem. — Grot van O. L. V. van Lourdes.

Wanneer Edegem vermeld wordt, spreekt men zeer dikwijls van "de grotgemeente", op sportief gebied — bvb. voetbal — spreekt men van "de grotjongens", en vele andere vermeldingen wijzen naar "de Grot".

100 jaar geleden, en wij verwijzen naar Prof. Dr. R. van Passen, de geschiedschrijver van onze gemeente, werd inderdaad in onze gemeente een bedevaartoord opgericht, de grot van O.-L.-V.-van-Lourdes. Dit feit is zo in het gemeentelieven ingeweven dat aan het 100-jarig bestaan van de grot zo maar niet kan voorbijgegaan worden.

De geschiedenis zegt: 26 jaar na de verschijningen te Lourdes nam Peter-Jan van Aelst, samen met zijn echtgenote Pauline Heirman, het initiatief om op één van hun gronden een "Grot van Lourdes" op te richten; dit op een terrein van 3000 m², in de huidige Hovestraat.

Het is in de loop van de 100 jaar een bedevaartoord geworden, dat tot ver over de gemeente- en provinciegrenzen bekendheid heeft verworven, en uit het leven van Edegem niet meer weg te denken is.

Dit jaar wordt het 100-jarig bestaan gevierd en de parochie heeft een kaarskensprocessie ingericht, die doorgaat op 26 mei met een grote viering aan de grot, en vóór de Basiliek op zondag 27 mei. Moge dit vele bedevaarders naar Edegem brengen, die tevens bezoekers zijn van onze gemeente, en die wij aldus hartelijk welkom heten.

Voor uitgebreide toelichting over de grot en haar geschiedenis:

zie het boek "Geschiedenis van Edegem" van Prof. Dr. R. van Passen - biz. 721 en verder.
Aankoop mogelijk op het gemeentebestuur - dienst ontvangerij.



EDEGEM

INLICHTINGSBLAD UITGEGEVEN DOOR HET GEMEENTEBESTUUR
(Verschijnt 10 x per jaar)

nr. 93 - juni 1984

100-JARIGE

Mevrouw Goossens Caroline, geboren te Boechout op 1 juni 1884, werd op 1 juni ll. 100 jaar.
Deze kranige dame werd op 2 juni ontvangen door het gemeentebestuur.



Hier ziet men haar vóór het Administratief Centrum, na de ontvangst in de raadzaal.
Wij wensen haar nog vele gezonde jaren !

17de BAL VAN DE BURGEMEESTER VAN EDEGEM

Zaterdag 17 november 1984 te 21.00 uur
Gemeentelijke Sporthal "Den Willecom" - Terelststraat

Hou deze datum reeds vrij !

GEMEENTERAAD

Tijdens de raadszitting van 17 mei 1984 werden o.m. volgende beslissingen genomen :

- Gratis verwerving van een perceel voorgrond langs de Boenlegerstraat, voor openbaar nut.
- Verkoop van een perceel grond langs de W. Kerricxstraat.
- Verplaatsing van 7 metalen palen van de openbare verlichting in de Fort V-straat door Iveka, aan de prijs van 153.500 fr. + BTW.
- Goedkeuring van de overeenkomst met het gemeentebestuur Morsel inzake aanpassingswerken aan de riolering op het kruispunt Minervastraat-Beekstraat.
- Kennisname van het jaarverslag 1983 van de V.z.w. Tentoonstellingshuis Hellemans alsmede goedkeuring van de rekening 1983 van deze v.z.w. op volgende totalen :

Ontvangsten	: 1.152.726
Uitgaven	: 1.148.031
Saldo	: 4.695
- Kennisname van het jaarverslag 1983 van de gemeentepolitie.
- Goedkeuring van de begrotingswijziging litt. A buitengewone dienst 1984 Verpleegtehuis O.C.M.W. alsmede vaststelling van de wijziging litt. A buitengewone dienst van de gemeentebegroting 1984.
- Aangaan van volgende leningen bij het Gemeentekrediet van België :
- Voor eigen rekening :
verplaatsen laagspanningsleiding en verlichtingspalen in de Fort V-straat - 486.000 fr. - 20 jaar.
- Voor rekening van het O.C.M.W. :
 - a) zonnewering rustoord - 861.000 fr. - 5 jaar
 - b) meerwerken elektriciteit - 1.830.000 fr. - voorschot op staatstoelage - terugbetaalbaar op 31.12.1989 of omzetting
 - c) meerwerken elektriciteit - 1.220.000 fr. - 20 jaar - eigen aandeel van het O.C.M.W.
 - d) houten meubelen deel II - 2.664.000 fr. - 10 jaar - eigen aandeel van het O.C.M.W.
 - e) houten meubelen deel II - 3.997.000 fr. - voorschot op staatstoelage - terugbetaalbaar op 31.12.1989 of omzetting
 - f) metalen meubelen deel II - 4.292.000 fr. - voorschot op staatstoelage - terugbetaalbaar op 31.12.1989 of omzetting
 - g) metalen meubelen deel II - 2.860.000 fr. - 10 jaar - eigen aandeel van het O.C.M.W.

GULDENSPORENVIERING 1984

Op woensdag 11 juli e.k. organiseert de Gemeentelijke Culturele Raad van Edegem te 20.00 u. in zaal Elzenhof, Kerkplein, de jaarlijkse Guldensporenviering.

In een samenstelling en regie van Miel Geysen wordt een Hendrik Conscience evokatie gebracht door R.A.T. DE MEEUW (EDEGEM) met Hubert Couteau in de hoofdrol.

Voor de muzikale omljsting van deze avond tekent het Edegems Harmonieorkest.

Deze evokatie, die op 11-7-1983 in de Kon. Elizabethzaal te Antwerpen met veel succes werd gebracht, brengt Conscience's geest en werken weer tot leven en kan, benevens een hulde aan zijn persoon, ook een bijdrage zijn tot een betere evaluatie en een hogere waardering van zijn werk.

Conscience's grootste geschenk aan het ontwakende Vlaanderen was zijn Leeuw van Vlaanderen (1838), een unieke drie-eenheid van letterkunde, historiek en heraldiek.

Deze evokatie, in een aangepaste knappe kostumering, past volledig in het kader van de jaarlijkse Guldensporenviering. U bent hartelijk welkom. De inkom bedraagt slechts 50 F.

KULTUUR

Op 25 mei jl. werd in de raadzaal van het Gemeentelijk Administratief Centrum de poëziebundel "een dunne muts" met gedichten van José de Poortere en tekeningen van Hugo Deprins plechtig voorgesteld onder ruime belangstelling van kunstliefhebbers, familieleden en sympatisanten van de kunstenaars en in aanwezigheid van het Kollege van Burgemeester en Schepenen, raadsleden en bestuursleden van de adviesraden.



Vele kunstminnenden van Edegem en omstreken hadden reeds het voorrecht kennis te maken, tijdens een tentoonstelling in Huis Hellemans in december II., met de mooie gedichten van José de Poortere en prachtige illustraties van Hugo Deprins.

Eén zelfde thema werd uitgevoerd in twee verschillende kunstuitdrukkingen. De publikatie is een trouwe weergave van de originele tekeningen, op ware grootte (50 cm/60 cm) uitgevoerd in een beperkte, genummerde oplage van 250 exemplaren.

Het Gemeentebestuur hechtte er bijzonder belang aan zijn waardering te uiten voor deze waardevolle kunstprestatie welke gepubliceerd werd onder zijn auspiciën.

De bundel is nog steeds te verkrijgen (2.500 fr.) in Huis Hellemans tijdens de openingsuren, en op het adres van Hugo Deprins, Heidenstraat 29 - 2520 Edegem, tel. : 457.22.06.

...

De Gemeenteraad aanvaardde officieel een schenking van de Edegemse kunstenaar Hugo Deprins, nl. een groot drieluik "Apocalypse" genaamd, dat in de schepenzaal van het Administratief Centrum een waardige plaats vindt en het patrimonium van onze Gemeente aanzienlijk verrijkt.

HUISVESTINGSBELEID

Met dit artikel starten wij een nieuwe rubriek gewijd aan het huisvestingsbeleid.

Bedoeling is U in beknopte vorm enige toelichting te verstrekken in verband met volgende thema's :

- Een woning huren
- Nieuwbouw in de privé-sektor : bouwen of kopen
- Een (bestaande) woning kopen
- Een woning saneren
- Een woning isoleren
- Fiskale voordelen
- Voordelen voor minder-validen.

Wij vangen aan met de twee eerstgenoemde onderwerpen.

EEN WONING HUREN

- a) Een woning huren is een onderneming die met voorzichtigheid en goed overleg moet gebeuren :
- men moet de woning goed bekijken, liefst bij klaarlichte dag, om verrassingen achteraf te voorkomen;
 - bovendien zal men zorgen voor een goed huurkontraat + een plaatsbeschrijving of huurstaat.
- Een plaatsbeschrijving of huurstaat, opgemaakt vóór de aanvang en bij het einde van de huur, bespaart veel betwistingen en moeilijkheden.
- b) Personen die een ongezonde woning ontruimen na 31 juli 1976 om als huurder een gezonde woning te betrekken, kunnen een verhuis-, installatie- en huuroelage verkrijgen, indien ze voldoen aan de gestelde voorwaarden. Het aanvragen van de formulieren en het indienen van de aanvraag dient te geschieden op volgend adres : Administratie voor de Huisvesting, Dienst Ongezonde Woningen, Trierstraat 49 te 1040 Brussel - Tel. 02/230.21.25.
- c) Gezinshoofden van ten minste 65 jaar oud of van wie de echtgeno(o)t(e) ten minste 65 jaar oud is, die na 31 juli 1976 een woning ontruimd hebben welke niet aan hun fysieke gesteldheid aangepast is, om een woning in huur te nemen die wel aan deze vereisten beantwoordt, kunnen genieten van een verhuis-, installatie- en huuroelage, indien zij aan de gestelde voorwaarden voldoen. Het aanvragen van de formulieren en het indienen van de aanvraag dient te geschieden op het adres vermeld onder punt b).
- d) Voor huurders zijn geen tussenkomsten vanwege het Provinciebestuur van Antwerpen voorzien.
- e) Eventuele andere voordelen :
- indien aan een huurwoning saneringswerken worden uitgevoerd door de eigenaar of door de huurder van die woning, kan onder bepaalde voorwaarden een saneringspremie verkregen worden.
 - ook bestaat dan de mogelijkheid van B.T.W.-tariefverlaging.
- In een van onze volgende artikelen komen wij hierop terug.

NIEUWBOUW IN DE PRIVE-SEKTOR : BOUWEN OF KOPEN

- a) **Aankoop bouwgrond**
Vraag inlichtingen op de gemeentelijke technische dienst omtrent de bestemming en de eventuele bouw mogelijkheden voor de aan te kopen grond !
- b) Voor de aankoop van een bouwgrond, bestemd voor niet-residentiële woningbouw en waarvan de oppervlakte niet groter is dan 1.200 m², kan onder bepaalde voorwaarden een provinciale lening verkregen worden. De interestvoet is gelijk aan de interestvoet die door het Gemeentekrediet voor de Provincie wordt aangerekend. Het verkrijgen van de benodigde formulieren en het indienen van de aanvraag voor deze provinciale lening, dient te geschieden op het volgende adres : Provinciebestuur van Antwerpen, 6^e Direktie-Welzijnszorg, Koningin Elisabethlei 22 te 2018 Antwerpen - Tel. 237.28.00, lijnen 1430 en 1434.

- c) **Algemene raadgevingen omtrent bouwen**
- Vraag bij de notaris inzage van een stedebouwkundig attest nr. 1, teneinde U te verzekeren dat het perceel werkelijk als bouwgrond in aanmerking komt.
 - Ga na of op de grond geen speciale en kostelijke funderingen moeten voorzien worden omwille van bijvoorbeeld onvoldoende stevigheid van de ondergrond.
 - Indien U een bescheiden woning bouwt of laat bouwen, waarvan het kadastraal inkomen een bepaalde grens niet overschrijdt, kunt U onder bepaalde voorwaarden een gedeelte van de registratierechten van de grond terugbekomen nadat de woning is voltooid. Vraag inlichtingen bij uw notaris.
 - Als U zelf de architect kiest, maak dan een kontrakt. Een modelkontraat is verkrijgbaar o.a. bij het Gewestelijk Komitee voor de Huisvesting, Meir 107, bus 17 te 2000 Antwerpen - Tel. 232.97.06.
 - Iedereen die een woning wil bouwen (ook slopen, heropbouwen of verbouwen) moet in het bezit zijn van een bouwvergunning, waarvoor de aanvraag dient ingediend te worden bij het gemeentebestuur.
- d) **Bouwpremie**
Onder bepaalde voorwaarden wordt een bouwpremie toegekend voor :
- het zelf bouwen of laten bouwen van een woning
 - het verwerven van een nieuwe woning (huis of appartement) die nog nooit bewoond is geweest
 - verbouwwerken aan een bestaande woning met een aanwinst van minstens 51 % aan nieuwe oppervlakte.
- De formulieren voor het verkrijgen van een bouwpremie kunnen afgehaald worden op de gemeentelijke technische dienst.
- De aanvraag dient per aangetekende zending ingestuurd te worden aan : Administratie voor de Huisvesting, Dienst Bouwpremies, Trierstraat 49 te 1040 Brussel - Tel. 02/230.21.25.
- e) Indien U een bouwpremie van het Vlaamse Gewest hebt verkregen of de toezegging daarvan, kan U onder bepaalde voorwaarden genieten van een provinciale lening voor het bouwen van een woning aan een interestvoet die gelijk is aan de interestvoet die door het Gemeentekrediet voor de Provincie wordt aangerekend. Het verkrijgen van de formulieren en het indienen van de aanvraag dient te geschieden op het volgende adres : Provinciebestuur van Antwerpen, 6^e Direktie-Welzijnszorg, Koningin Elisabethlei 22 te 2018 Antwerpen - Tel. 237.28.00 lijnen 1430 en 1434.
- f) **Inkomstenverzekering**
De verzekering geldt onder bepaalde voorwaarden, voor diegene aan wie een bouwpremie van het nieuwe stelsel wordt toegezegd en die zijn bedrijfsinkomen verliest wegens :
- voor werknemers : volledige onvrijwillige werkloosheid of arbeidsongeschiktheid;
 - voor zelfstandigen : volledige onvrijwillige arbeidsongeschiktheid.
- Van het ogenblik dat aan de aanvrager de bouwpremie wordt toegezegd, zal de Administratie voor de Huisvesting zelf de aanvrager de nodige dokumenten toezenden. De aanvrager moet deze dokumenten dan indienen bij zijn krediet- of verzekeringsinstelling.
- g) **Andere voordelen**
- B.T.W.-tariefverlaging
 - vermindering onroerende voorheffing
 - vrijstelling onroerende goederen in de aangifte van de personenbelasting
 - bijzondere aftrok interest hypotecaire leningen.

Hierop komen wij in een volgend artikeltje terug.

MEER INLICHTINGEN : gemeentelijke technische dienst, Kontichstraat 17 - 2^e verdieping, alle werkdagen geopend van 9 tot 12 uur, alsook op woensdagmiddag tussen 14 en 16 uur.

LEEF MILIEU

WETTELIIK VERBODEN

SELEKTIEVE OPHALING VAN AFVALOLIE

A. LOZEN OF VERBRANDEN VAN AFVALOLIE WERKT VERVUILEND !

Steeds meer mensen beginnen de motorolie van hun auto zelf te verversen. De oude smeerolie wordt maar al te dikwijls in de riool gegoten, en komt zo uiteindelijk in onze beken of waterzuiveringsstations terecht.

Het lozen van afvalolie vormt een ernstige bedreiging voor de kwaliteit van het leefmilieu van mens, dier en plant, door :

1. Waterverontreiniging

Door de aanwezigheid van afvalolie in de waterzuiveringsstations wordt de biologische werking, die zo belangrijk is voor het reinigend vermogen van het water, ernstig ontregeld en zelfs uitgeschakeld.

Op het beekwater zal bovendien de aanwezigheid van een **olielaagje** de zuurstofopname door het water aanzienlijk beperken, met ernstige gevolgen voor alle waterorganismen.

Verder dient met betrekking tot de watervervuiling door afvalolie de nodige aandacht besteed te worden aan de kwetsbaarheid van het **drinkwater**. Het is een uitgemaakte zaak dat geringe fracties olie, het drinkwater vrijwel onbruikbaar maken.

2. Luchtverontreiniging

Ongecontroleerde verbranding van oude motorolie leidt tot luchtvervuiling, ten gevolge van hoge concentraties aan zwaveldioxyde, as-komponenten en toxische zware metalen.

Sinds 1975 is het dan ook **WETTELIJK VERBODEN AFVALOLIE IN DE RIOLEN OF WATERLOPEN TE LOZEN**. Het **VERBRANDEN VAN AFVALOLIE** is **IN STRIJD MET** het K.B. van 26 juli 1971 tot oprichting van zones voor speciale bescherming tegen luchtverontreiniging.

De oude motorolie kan echter opnieuw gebruikt worden of **GERECYCLEERD** worden, na aangepaste zuiveringsprocédés.

B. SELEKTIEVE OPHALING VAN AFVALOLIE DOOR DE GEMEENTEDIENSTEN

Indien u wenst dat uw oude smeerolie afgehaald wordt door de gemeentelijke reinigingsdienst, volstaat het een **goed gesloten bus of vaatje met uw afvalolie** (maximum 60 liter) aan de straatzijde te zetten, op de dagen dat het **groot huisvuil** opgehaald wordt. Dit is de 1^e, 2^e, 3^e of 4^e woensdag van de maand, afhankelijk van de straat waarin u woont.

Wij vragen u dan wel op uw bussen of vaatjes met afvalolie, de vermelding "**OLIE**" aan te brengen, zodat deze door het gemeentepersoneel afzonderlijk kunnen gehouden worden.

De opgehaalde olie zal door het gemeentebestuur voor **recyclage** of herbruik overgebracht worden aan officieel erkende, gespecialiseerde firma's.

Voor verdere inlichtingen kunt u terecht bij de gemeentelijke Technische Dienst (tel. : 457.78.44) of de Reinigingsdienst (tel. : 457.78.45).

recyclage-actie



afval is grondstof

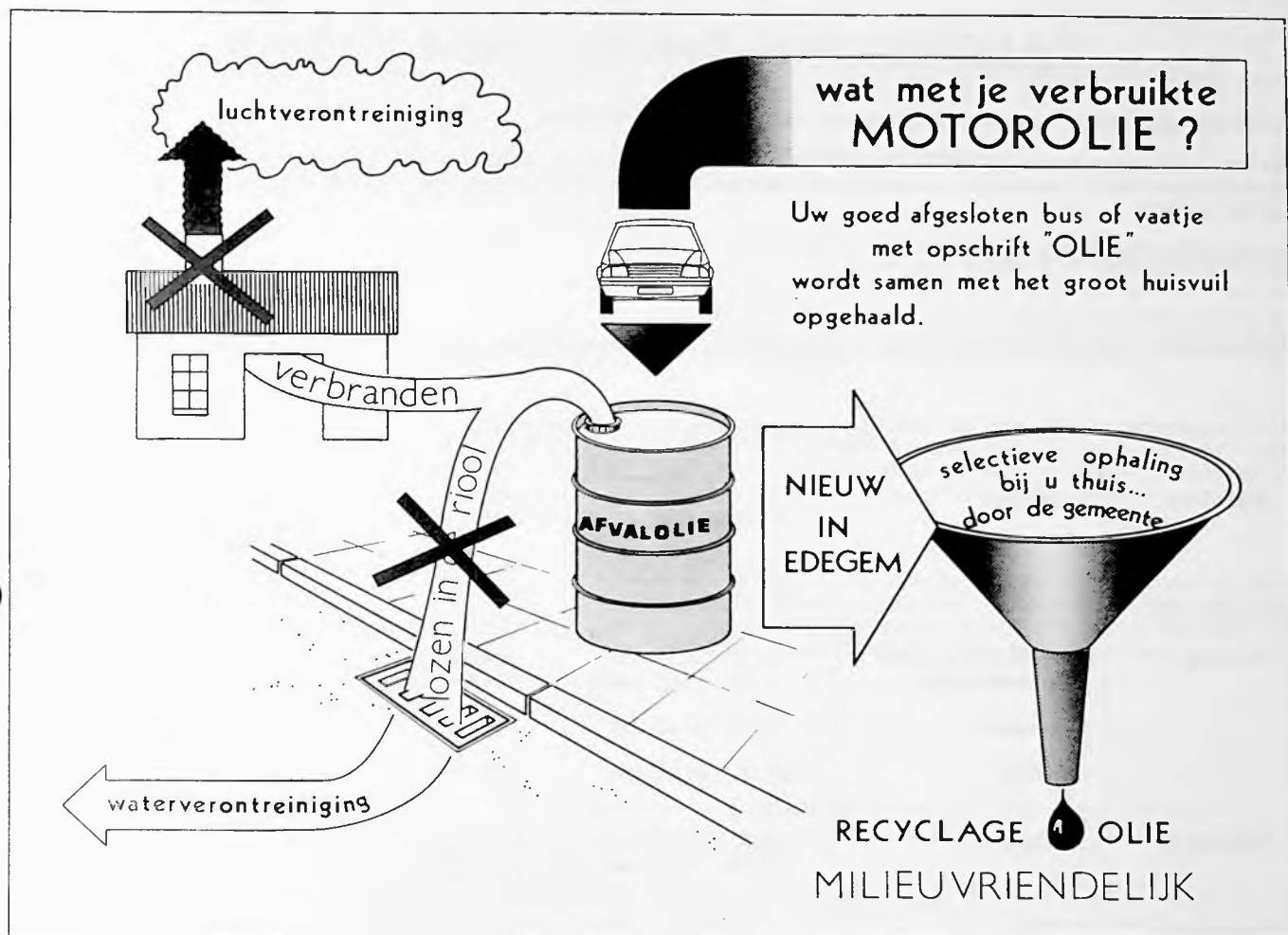

TIPS :

- ★ *nooit afvalolie in de riool lozen of zo maar verbranden*
- ★ *giet uw verbruikte motorolie na een zelf uitgevoerde smerbeurt, in een goed gesloten bus of vaatje (maximum 60 liter) met hierop de vermelding "OLIE"*
- ★ *geef uw bus of vaatje met afvalolie mee bij de eerstvolgende ophalingsbeurt van het groot huisvuil*
- ★ *help mee het Edegemse leefmilieu te verbeteren door aan deze olie-recyclageactie mee te werken*

TALENKURSUSSEN 1984 / 1985

De nieuwe reeksen vangen aan vanaf **MAANDAG 17 SEPTEMBER 1984.**

Het inschrijvingsgeld is vastgesteld op 1.000 fr. voor een reeks van 25 lessen van elk 1 1/2 uur met een minimum aantal inschrijvingen van 15 leerlingen per reeks voor het 1ste leerjaar, 12 leerlingen voor het 2de leerjaar, 10 leerlingen vanaf het 3de leerjaar.

De cursussen lopen over 4 jaar.

Wij verzoeken iedereen zoveel mogelijk in baar geld te betalen, omwille van administratieve redenen.

VOORLOPIG UURROOSTER :

Maandag	Engels	8.30 - 10.00 uur	4de jaar	Mevr. Versluys
		10.00 - 11.30 uur	1ste jaar	Mevr. Versluys
Dinsdag	Nederlands voor anderstaligen	19.00 - 20.30 uur	3de jaar	M. Van der Sande
		20.30 - 22.00 uur	2de jaar	M. Van der Sande
Dinsdag	Spaans	13.15 - 14.30 uur	3de jaar	M. Pensaert
		14.30 - 16.00 uur	1ste elementaire	M. Pensaert
Dinsdag	Duits	19.00 - 20.30 uur	4de jaar	M. Sanspeur
		20.30 - 22.00 uur	3de jaar	M. Pensaert
Woensdag	Engels	19.00 - 20.30 uur	1ste jaar	M. Verbruggen
		20.30 - 22.00 uur	4de jaar	M. Verbruggen
Donderdag	Spaans	8.30 - 10.00 uur	2de jaar	Mevr. De Lelie
	Frans	10.00 - 11.30 uur	3de jaar	Mevr. Deckers
		19.00 - 20.30 uur	4de jaar	Mevr. Heeren
	20.30 - 22.00 uur	1ste jaar	Mevr. Heeren	
Vrijdag	Spaans	19.00 - 20.30 uur	2de jaar	M. Sanspeur
		20.30 - 22.00 uur	1ste jaar	M. Sanspeur

INSCHRIJVING

Mogelijkheid tot inschrijven en betalen vanaf heden, met onderstaande strook, op het Sekretariaat, Kontichstraat 19, 2de verdieping, met vermelding "Talenpraktikum".

De plaatsen voor de cursussen worden toegewezen volgens betalingsdatum van het inschrijvingsbewijs.

Voor verdere inlichtingen kan men terecht op het sekretariaat, telefoon 457.78.43 - toestel 202 - Mevr. Van der Auwera.

Naam : **Voornaam :**

Echtgen. van :

Adres : **Tel. :**

Gevolgd cursus :

Wenst te volgen : Frans - Duits - Engels - Spaans - Nederlands voor anderstaligen.

Dag : **Uur :**

Handtekening :

VERKEERSTIPS

HET STOPBORD B5



= STOPPEN
+ VOORRANG VERLENEN

Als je aan een kruispunt komt, dat voorzien is van een stopbord, moet je als bestuurder :

1. Altijd stoppen

Dit is : zijn voertuig volledig tot stilstand brengen, ook al is er op de rijbaan, die je gaat oprijden, geen verkeer te bespeuren.

Waar ?

- aan de rand van de voorrangsweg, waar de zichtbaarheid het best is.
- als er een stopstreep geschilderd is op het wegdek, moet je achter deze streep stoppen.

2. Altijd voorrang verlenen

Na gestopt te hebben, moet je uitkijken naar links én naar rechts of de voorrangsweg vrij is. Je mag geen enkele bestuurder hinderen in zijn normale gang. Ook fietsers en bromfietzers hebben recht op voorrang !
Je mag slechts verder rijden indien zulks, gelet op de plaats, de verwijdering en de snelheid van de andere bestuurders op die weg, kan zonder gevaar voor ongevallen.

Stopborden vindt je in onze gemeente aan sommige kruispunten met de Boniverlei en aan het kruispunt Doelveldstraat - Strijdersstraat - Paulus Pletinckxstraat.

En nog dit : voorrang sluit de voorzichtigheid niet uit.

De stopverplichting, opgelegd door het bord B5, niet naleven, is een zware overtreding. Zij wordt altijd bestraft met een **minimum** boete van 3.000,- Fr !

Dienst patiëntenbegeleiding van het Akademisch Ziekenhuis Antwerpen zoekt verblijfadressen.

De dienst patiëntenbegeleiding van het Akademisch Ziekenhuis van Antwerpen wordt vaak gekonfronteerd met familieleden van patiënten welke uit een andere streek van het land (of zelfs uit het buitenland) komen, alsook met mensen welke dagelijks een lange reis naar het A.Z.A. moeten maken.

Deze dienst zoekt dan ook een aantal partikulieren welke één of meerdere kamers (met of zonder ontbijt) willen verhuren. Er wordt gedacht aan adressen in de omgeving van Edegem of welke met openbaar vervoer gemakkelijk te bereiken zijn.

Geïnteresseerden kunnen contact opnemen met de dienst patiëntenbegeleiding van het Akademisch Ziekenhuis Antwerpen, Wilrijkstraat nr. 10, 2520 Edegem, tel. : 829.11.11 binnenpost 1700 (sekretariaat Mw. Vanachter).

**GEMEENTELIJKE SPORTHAL
"DEN WILLECOM"**

Het sportseizoen 1983-1984 loopt voor de meeste sportverenigingen ten einde. Het personeel van de sporthal gaat dan in vakantie en de sporthal wordt gesloten van 1 juli tot en met 15 augustus a.s., zodat ook noodzakelijke onderhoudswerken kunnen uitgevoerd worden. Vanaf 16 augustus zijn we er terug en starten we met 2 sportweken voor de jeugd. Ondertussen werd het seizoen 1984-1985 reeds voorbereid en na talrijke contacten met onze Edegemse sportverenigingen hebben we het programma kunnen samenstellen. Opnieuw moeten we vaststellen dat Edegem een zeer sportieve gemeente is, want de grote zaal wordt maximaal bezet. Alleen zaal C kan eventueel nog afgehuurd worden voor bepaalde avonden. Het is een lange zaal met stenen vloer met een lengte van 48 m en een breedte van 4,20 m (hoogte 3,80 m). Zij wordt gebruikt om te turnen, te tafeltennissen en te schermen. Liefhebbers kunnen alle inlichtingen verkrijgen op het sekretariaat van de sporthal, tel. 457.46.62.

Sport- en Spelweek voor de Edegemse jeugd
in samenwerking met "Stichting Mens en Beweging vzw"

Wanneer en voor wie ?

1. Maandag 20, dinsdag 21, woensdag 22, donderdag 23 en vrijdag 24 augustus voor alle Edegemse meisjes en jongens tussen 6 en 9 jaar.
2. Maandag 27, dinsdag 28, woensdag 29, donderdag 30 en vrijdag 31 augustus voor alle Edegemse meisjes en jongens tussen 10 en 13 jaar.

Waar ?

In de gemeentelijke sporthal "den Willecom", Terelststraat 2 te Edegem (turnpantoffels verplicht).

Hoe laat ?

Telkens van 9u30 tot 11u30 en van 14u00 tot 16u00.

Wat ?

atletiek, badminton, verschillende balsporten, ping-pong, turnen, recreatieve spelen en zwemmen.

Deelnemingsprijs ?

per week 125 fr., verzekering inbegrepen.

Gelieve onderstaande inschrijvingsstrook mee te brengen. (één inschrijvingsstrook per deelnemer a.u.b.)

HUWELIJKSJUBILEA

De Burgemeester en Schepenen bezochten onderstaande jubilarissen, feliciteerden hen namens Zijne Majestelt de Koning en het Gemeentebestuur en overhandigden hen een gemeentelijk geschenk :

Gouden bruiloft

	Datum huwelijk
• Vandervelpen Hubertus - Van Huffelen Elisa Buizegemlei 137/4	5.5.1934
• Verheyen Carolus - Helderweirdt Joanna Hovestraat 169 bus 13	12.5.1934
• Hofkens Ernestus - Bosmans Maria Vrijwilligersstraat 13	15.5.1934
• Oppers Gaston - De Blauw Dorothea Heldenstraat 25	23.5.1934

Diamanten bruiloft

• Claus Rénatus - Gilbert Honorée Parklaan 141	22.5.1924
---	-----------

7. Familieleden van toekomstige jubilarissen worden verzocht het gemeentebestuur, dienst sekretariaat, ongeveer een maand vóór de viering in te lichten.

Alle paren die volgens onze informatie in aanmerking komen voor een jubileumviering worden door onze diensten individueel aangeschreven. Deze paren kunnen dan hun wens tot viering door het gemeentebestuur kenbaar maken.

**HET GEMEENTELIJK
INSTRUKTIEBAD "FRANK
JESPERS", Vrijwilligersstraat
te Edegem**

Openingsuren tijdens de periode van 1 juli tot en met 31 augustus 1984

Tijdens hogergenoemde periode is het Instructiebad voor het publiek toegankelijk, uitgezonderd op zon- en feestdagen :
van maandag tot en met vrijdag : van 13u30 tot 18u45
's zaterdags : van 9u tot 12u45.

INSCHRIJVINGSTROOK : Sportdagen tijdens de grote vakantie

Naam : **Voornaam :**

Adres :

telefoon : **Geboortedatum :**

mag deelnemen aan de Sport- en Speldagen in de sporthal "den Willecom"

- 1) 1^e week : 20 - 21 - 22 - 23 - 24 augustus 1984 (*)
- 2) 2^e week : 27 - 28 - 29 - 30 - 31 augustus 1984 (*)

Datum :

Handtekening vader of moeder : (*) schrappen wat niet past a.u.b.



EDEGEM

INLICHTINGSBLAD UITGEGEVEN DOOR HET GEMEENTEBESTUUR

(Verschijnt 10 x per jaar)

nr. 94 · augustus 1984

JAARMARKTFEESTEN 1984

PROGRAMMA

(aan de hand gegevens tot op 9.7.1984)

zondag 26 augustus

- **WIELERWEDSTRIJD VOOR CYCLO-SPORTIEVEN** K.B.W.B. te 15 uur, ingericht door de Edegemse Bicycle Club Molenvrienden.

zaterdag 1 en zondag 2 september

- **BRADERIJ** in het centrum van de gemeente, met medewerking van de Vereniging van Edegemse Zelfstandigen en verscheidene Edegemse verenigingen (zaterdag van 9 tot 22 uur en zondag van 10 tot 22 uur)
- **OPENDEURDAGEN** van de Gewestelijke Brandweer Edegem in de Brandweerkazerne in de Zomerlei. (zaterdag en zondag van 10 tot 17 uur)
- **TENTOONSTELLING "Diamant en Diamantbewerking"** in Huis Hellemans in de Strijdersstraat door Diamant Obbers. (zaterdag en zondag van 10 tot 18 uur)
- **TENTOONSTELLING "Handwerk"** in zaal 't Centrum in de Strijdersstraat, ingericht door de K.A.V. Edegem-Centrum. (zaterdag en zondag van 10 tot 18 uur)
- **TOERISTISCH TREINTJE** door de wijken. (zaterdag en zondag van 10 tot 18 uur)
- **VOGELTENTOONSTELLING** met doorlopende diavoorstelling, een beperkte vogeltentoonstelling en nestkastwerking in zaal De Eendracht, ingericht door de Vogelkundige Kring 't Klavertopje. (zaterdag en zondag van 10 tot 18 uur)
- **VOGELTENTOONSTELLING** in de turnzaal van de Gemeentelijke Basisschool Andreas Vesalius in de Kontichstraat, ingericht door de Vogelkundige Kring Sint-Franciscus. (zaterdag van 10 tot 20 uur en zondag van 10 tot 19 uur)
- **OPENDEURDAGEN** van de Karabijn- en Pistoolschutters Edegem op hun schietstand in de Kontichstraat, met gelegenheid tot schieten met wedstrijdkarabijnen en wedstrijpgistolen op officiële schietschijf. (zaterdag van 14 tot 17 uur en zondag van 10 tot 17 uur)
- **BOEKENBEURS** in de Raadzaal van het Administratief Centrum in de Kontichstraat, ingericht door het Davidsfonds - afdeling Edegem. (zaterdag van 15 tot 18.30 uur en zondag van 10 tot 19 uur)

zaterdag 1 september

- **EUCHARISTIEVIERING** aan de kapel Troost in Nood in de Kontichstraat om 8 uur.
- **GROTE DIERENPRIJSKAMP** aan de dreef Hof ter Linden in de Drie Eikenstraat van 9 tot 13 uur.
- **SPRINGKASTEEL** van de B.G.J.G. in de tuin van het Cultureel Centrum aan de Drie Eikenstraat van 10 tot 17 uur.
- **OPEN VISWEDSTRIJD "Schaal Burgemeester J. van den Kerkhof"** op het Arendsneest in de Boerenlegerstraat, ingericht door Hengelmaatschappij Om ter Grootst, van 14 tot 18 uur.
- **KINDERATTRAKTIE**: Optreden van ballonnenkoning BODO SPALTY in de refter van de Gemeentelijke Basisschool Andreas Vesalius in de Kontichstraat, van 14.30 uur tot 16 uur.
- **DEMONSTRATIE GROEPSRIJDEN** aan de dreef Hof ter Linden in de Drie Eikenstraat door de Landelijke Rijvereniging De Strijders Edegem van 15 tot 16 uur.
- **STRATENLOOP** in Edegem Centrum, ingericht met medewerking van Atletiekvereniging Belgica-Edegem Sport om 15 uur.
- **KERMISCHIETING OP STAANDE WIP** in de hovingen Hof ter Linden in de Drie Eikenstraat, ingericht door de Koninklijke Handbooggilde Sint-Sebastiaan om 15 uur.
- **SHOW-OPTREDEN** van de majoretten en de drumband van de Socialistische Turnkring Olympia in de braderijstraten om 16 uur.
- **ATTRAKTIE**: Optreden van ballonvaarder Frank Van Oosterwijk aan de dreef Hof ter Linden in de vooravond (rond 18 uur).
- **KERMISTAPTOE** door de Koninklijke Fanfare Sint-Rosalie en de Vrije Akkordeonmaatschappij De Nachtegaal in de braderijstraten van 20 tot 22 uur.

zondag 2 september

- ROMMELMARKT in de Doelveldstraat en de Vrijwilligersstraat met deelname van verscheidene Edegemse verenigingen van 8 tot 13 uur.
- DEMONSTRATIE VAN OUDE AMBACHTEN in de braderijstraten door de Folkloregroep Oedelem (boterstampster, stoelenvlechter, tabaksspinner en Brugse kantwerkster), door miniatuuraquarellist Lucas Blaton en door ambachtelijk meubelatelier de Notelaar van 10 tot 18 uur.
- EUCHARISTIEVIERING aan de Basiliek in de Hovestraat, met muzikale begeleiding van de Koninklijke Fanfare Sint-Rosalie en het Basilicakoor om 11.30 uur.
- 12de TOERISTISCHE ZOEKTOCHT "Te Voet door Edegem", ingericht door Edegem Rally Team De Minirijders met vertrek in café De Hertog vanaf 12 uur.
- KODDIGE FIETSERS in de braderijstraten, ingericht door de Edegemse Karnavalisten vanaf 12 uur.
- DEMONSTRATIE + BREVETTENAKTIE op het Fort V, ingericht door Krachtbalclub VOCO Edegem van 14 tot 17 uur.
- KONCERT van het Edegemse Harmonieorkest om 15 uur.
- ATTRAKTIE: Optreden van de sprekende pop Jerommeke door mevr. Fleurackers in de reffer van de Gemeentelijke Basisschool Andreas Vesalius in de Kontichstraat van 15 tot 17 uur.
- WIELERWEDSTRIJD VOOR INTERNATIONALE LIEFHEBBERS "Grote prijs der Gemeente Edegem", ingericht door de Edegemse Bicycle Club Molenvrienden van 15 tot 18 uur.
- SHOW-OPTREDEN van de majoretten en drumband van de Socialistische Turnkring Olympia in de braderijstraten om 16 uur.
- VUURWERK aan het Meihof aan de Basiliek in de Hovestraat om 21.30 uur.

maandag 3 september

- BARBECUE van K.V.V. Belgica-Edegem Sport in het Gemeentelijk Sportstadion Vic Coveliers in de Jan Verbortlei van 18.30 tot 24 uur.
- VOETBALWEDSTRIJD "Wisselbeker Leo Tindemans" tussen het Gemeentepersoneel Edegem en de Edegemse middenstand in het Gemeentelijk Sportstadion Vic Coveliers in de Jan Verbortlei om 18.30 uur.
- JAARMARKTSCHIETING OP 2 WIPPEN in zaal Volkslust in de Strijdersstraat, ingericht door de Liggende Wipmaatschappij Pleintjeskwartier van 19.30 tot 23 uur.

dinsdag 4 september

- WEKELIJKSE MARKT in de Troosstraat van 8 tot 13 uur.

zondag 9 september

- JAARMARKTSCHIETING OP 2 WIPPEN in zaal Volkslust in de Strijdersstraat, ingericht door de Liggende Wipmaatschappij Pleintjeskwartier van 15 tot 19 uur.

Voor verdere inlichtingen kunt U tijdens de kantooruren terecht bij Kristel Kussé, sekretaresse van het Jaarmarktkomitee, Administratief Centrum, Kontichstraat 19, Edegem (Tel. : 457.78.43).

GEMEENTERAAD

Tijdens de raadszitting van 21 juni 1984 werden o.m. volgende beslissingen genomen :

- Goedkeuring van de bestekvoorwaarden en raming t.b.v. 2.333.364 fr., OCW en BTW inbegrepen, alsmede keuze van de gunningswijze, voor het uitvoeren van bestrijkingen aan de wegenis in Kollegewijk en Molenveld blok 11, tijdens het dienstjaar 1984.

- Goedkeuring van de bestekvoorwaarden en raming t.b.v. 2.419.516 fr., OCW en BTW inbegrepen, alsmede keuze van de gunningswijze, voor het uitvoeren van bestrijkingen aan de wegenis op Elsdonk, tijdens het dienstjaar 1984.
- Opdracht tot het maken van een ontwerp voor de herinrichting van de pleintjes Oude-Godstraat / Doelveldstraat / Strijdersstraat / Patronaatstraat en Strijdersstraat/Drie Eikenstraat alsmede vaststelling van het ereloon voor de ontwerper.
- Aankoop voor openbaar nut van enkele percelen voorgrond in de Fort V-straat, in verband met de wegenis- en rioleringswerken in deze straat.
- Goedkeuring van de bestekvoorwaarden en keuze van de gunningswijze in verband met :

Raming, BTW inbegrepen

- Aankoop noodstroomaggregaat politiegebouw 136.850 fr.
- Vervanging ketel centrale verwarming politiegebouw 330.531 fr.
- Vervanging ketel centrale verwarming brandweergebouw 370.910 fr.
- Vaststelling van het inschrijvingsgeld voor het gemeentelijk Talenpraktikum op 1000 fr. voor 25 lessen van 1 1/2 uur (eenvormig tarief).
- Goedkeuring van de beslissing d.d. 27.3.1984 van de Raad van het O.C.M.W., houdende opheffing van het Delgingsfonds vanaf het dienstjaar 1984.
- Vaststelling van een nieuw dienstreglement voor de Gemeentelijke Openbare Bibliotheek.
- Toewijzing van de uitbating van het Fortteater aan toneelkring Adingha en goedkeuring van het desbetreffend kontrakt, alsmede goedkeuring van het reglement inzake terbeschikkingstelling van het Fortteater aan personen en verenigingen en machtiging van het Kollege van Burgemeester en Schepenen om alle aanvragen tot het gebruik van het Fortteater te behandelen.
- Aanvaarding van de schenking van het schilderij "Apocalypse" van de heer Hugo Deprins.
- Vaststelling van een retributiereglement voor de gemeentelijke sporthal "Den Willecom".
- Goedkeuring van het bestek alsmede keuze van de gunningswijze in verband met de aankoop van een dienstwagen voor de gemeentelijke technische dienst - parken en plantsoenen.
- Goedkeuring van de rekening 1983 van de V.z.w. Sport- en Rekreatiecentra Edegem :
 - ontvangsten : 13.461.433
 - uitgaven : 13.507.993
 - saldo : — 46.560

- Goedkeuring van de gemeenterekoning 1983 :

In rechten	Gewone dienst	Buitengewone dienst	
Vastgestelde rechten	382.149.091	108.595.148	
Oninbaar	— 16.736	— 470.773	
Vastgelegde uitgaven	— 374.671.382	— 93.358.739	
Ontvangstenoverschot	7.460.973	14.765.636	
In geld	Gedane Ontvangsten	Gedane uitgaven	Saldo
Gewone dienst	369.484.989	356.618.549	12.866.440
Buitengewone dienst	95.233.270	75.208.965	20.024.305
Fondsen en Dienst voor Orde	174.939.438	139.706.084	35.233.354
	639.657.697	571.533.598	68.124.099

O.C.M.W.-NIEUWS

- I. Sedert 1 januari 1984 beschikt het O.C.M.W. in zijn instelling "Immaculata" over de volgende opname-mogelijkheden :
1. In de V-dienst (instelling voor kronisch langdurige zieken)
 - De vroegere 72 erkende bedden werden teruggebracht naar 60 bedden wegens de besparende maatregelen vanwege de hogere overheid. Opname van patiënten is slechts mogelijk na geneeskundig advies.
De te dragen kosten, door de opgenomen patiënten, beperken zich tot de wettelijk voorziene remgelden of supplementen. Er is geen tussenkomst vanwege de gemeente nodig, tenzij voor nieuwe investeringen, verbouwingen of vernieuwingen onder de vorm van prefinanciering met de bijhorende rentelast, wegens laattijdige uitkering van de subsidiëring of bij erkende tekorten.
 2. In het rust- en verzorgingstehuis (instelling met speciale opnamecriteria)
 - Voorlopig werden er 42 bedden erkend. Opname van patiënten is slechts mogelijk na geneeskundig advies. Hiervoor is er slechts een geringe tussenkomst vanwege de mutualiteit, zodat beroep dient te worden gedaan op terugvordering van de kosten voor hulpverlening bij de opgenomenen of bij diens naastbestaanden voor de totaliteit van de kosten maar voor zover er beroep "kan" en "mag" gedaan worden; zoniet past de gemeente van herkomst van de patiënt het tekort bij.
 3. In het bejaardentehuis (instelling voor definitieve opname op vraag van de bejaarden)
 - Hier zijn 76 plaatsen beschikbaar, maar met absolute prioriteit voor mensen van Edegem.
De tussenkomst van de resident beperkt zich tot zijn beschikbare middelen toekomstige of vermeende.
Indien ontoereikend moet de hulp ingeroepen van de onderhoudsplichtigen volgens hun vermogen, terwijl de gemeente het resterend tekort dient aan te vullen.
Voor het jaar 1983 bedroeg dat tekort ± 22.300.000 F.
Voor het jaar 1980 bedroeg dat 19.000.000 F of een stijging van ± 17 % in 3 jaar.
- II. De dienstverleningen (direkte en indirekte)
Hieronder dient verstaan te worden : de uitkering van het bestaansminimum, de direkte materiële hulp, de tewerkstelling en alle andere soorten toelagen en tussenkomsten.
Voor het jaar 1983 ± 12.500.000 F bij te passen door de gemeente, terwijl er voor het jaar 1980 ± 3.900.000 F diende aangevuld, of een stijging van 220 % in 3 jaar.
- III. De gezins- en bejaardenhulp, de poetsdienst en de warme maaltijden
Voor het jaar 1983 is de bijdrage van de gemeente ± 6.900.000 F terwijl voor het jaar 1980 ± 6.600.000 F als tekort diende te worden aangevuld of een stijging van 4,5 % in 3 jaar.
- IV. Besluiten.
In 1983 was er een tekort van ± 41.700.000 F terwijl er in 1980 een tekort van ± 29.500.000 F diende aangevuld.
Het ligt dus voor de hand dat een stijging van ± 41 % in drie jaar tijd zorgen baart voor het gemeentelijk beleid en dat het O.C.M.W. als één van de grote hulpbehoevenden bij het gemeentebestuur dient aan te kloppen.

Als deze trend zich in die mate verder zet en de mogelijkheden tot terugvordering niet de gewenste resultaten opleveren is het niet denkbeeldig dat ook Edegem naar andere middelen zal moeten grijpen om zijn wettelijke verplichtingen inzake hulpverlening blijvend mogelijk te maken, vermits de hulpverlening hoofdzakelijk het gevolg is van drie voornaam oorzaken :

1. Verhoging van de leeftijd van de bevolking.
2. Het steeds meer stijgend aantal echtscheidingen en uiteenvallen van gezinnen.
3. Het acute werklozenprobleem.

Spijts de moeilijke economische toestand en de zware financiële inspanningen blijven wij zorgen voor een menswaardig bestaan voor al onze medeburgers.

De Voorzitter,
L. VAN DER AA.

PENSIOENEN

WET VAN 15.5.84 TER HARMONISERING VAN DE PENSIOENREGELING

Deze wet beoogt o.a. de zelfde rechten voor mannen en vrouwen, de gelijkheid voor de overlevende echtgenoten, de valorisatie van de geleverde bijdrage en een proportioneel pensioen voor de zelfstandigen, het behoud van rechten na verandering van bezigheid, de eenheid van loopbaan en de gelijkmaking van de procedures in de verschillende pensioenstelsels. Verscheidene personen kunnen een nieuwe aanvraag of een aanvraag om herziening indienen.

We geven onderstaand een beknopt overzicht van de belangrijkste wijzigingen.

I. REGELING WERKNEMERS

I.A. RUSTPENSIOEN

I.A.1. Basisloon

De lonen van de jaren 1982 en volgende worden voor de berekening van het pensioen, zowel voor dat van de arbeiders als van de bedienden, in aanmerking genomen tot een vastgesteld plafond.

Tot heden werd dit plafond uitsluitend op de bedienden toegepast.

I.A.2. Veralgemening van het zogeheten gezinspensioen

Tot nu toe kregen de vrouwen slechts een pensioen als alleenstaande. Voortaan krijgen zij een zogeheten gezinspensioen indien hun man geen beroeps- of vervangingsinkomen geniet.

Gepensioneerde vrouwen, die zich in een dergelijke toestand bevinden, kunnen bij het Gemeentebestuur - Dienst Bevolking een aanvraag om herziening indienen.

I.A.3. Harmonisering van de voorwaarden voor de toekenning van vervroegd pensioen

De nieuwe wet maakt de toekenning van het vervroegd pensioen voor mannen mogelijk vanaf de leeftijd van 60 jaar met als enige voorwaarde dat de betrokkene vijf jaar activiteit als werknemer bewijst. Tot nu toe moest men tien jaar bezigheid bewijzen, waaronder alleszins het jaar voorafgaand aan de ingangsdatum van het pensioen.

Deze versoepeling geldt niet voor de vrouwen, daar deze op de leeftijd van 60 jaar het gewone rustpensioen kunnen bekomen.

Mannen aan wie het vervroegd pensioen werd geweigerd, kunnen bij het Gemeentebestuur - Dienst Bevolking een nieuwe aanvraag indienen.

Er dient opgemerkt dat bij vervroegd rustpensioen het pensioenbedrag verminderd wordt met 5 % per jaar vervroeging (behoudens enkele uitzonderingen).

I.A.4. Eenvormigheid van de termijnen

Pensioenaanvragen, ingediend binnen het jaar volgend op de normale pensioenleeftijd zullen, net zoals in de pensioenregeling van de openbare sektor, uitwerking hebben vanaf die leeftijd.

Personen die niet tijdig de nodige stappen gedaan hebben zullen aldus hun rechten nog behouden.

I.B. OVERLEVINGSPENSIEN

Net zoals in de andere regelingen, zal het overlevingspensioen voortaan ook aan mannen toegekend worden, wanneer hun echtgenote komt te overlijden nadat zij een beroepsbezigheid als werknemster heeft uitgeoefend (het zogeheten weduwnaarspensioen).

I.C. EENHEID VAN LOOPBAAN

Het principe van de eenheid van loopbaan, dat evengoed op de rust- als op de overlevingspensioenen betrekking heeft, was reeds van toepassing in ieder stelsel afzonderlijk. Dit was echter niet het geval voor de gemengde, over meerdere regelingen verspreide loopbanen.

Dit principe van eenheid van loopbaan wordt voortaan veralgemeend, ten minste voor de pensioenen toegekend vanaf 1984.

II. REGELING ZELFSTANDIGEN

II.A. RUSTPENSIEN

II.A.1. Het proportioneel pensioen

De berekening van het pensioen wordt vanaf 1 januari 1985 door de nieuwe wet grondig gewijzigd. De jaren na 1983, die deel uitmaken van de loopbaan, zullen recht openen op een pensioen in evenredigheid met de inkomsten waarop de bijdragen werden betaald. Het proportioneel pensioen zal berekend worden op de tot een maximumbedrag beperkte bedrijfsinkomsten.

II.A.2. Veralgemening van het zogeheten gezinspensioen

Dezelfde verbeteringen die de nieuwe wet in de regeling van de werknemers invoert (zie I.A.2.) voorziet zij eveneens voor de regeling van de zelfstandigen. Gepensioneerde vrouwen die hiervoor in aanmerking komen kunnen bij het Gemeentebestuur - Dienst Bevolking een aanvraag om herziening indienen.

II.A.3. Harmonisering van de voorwaarden voor de toekenning van vervroegd pensioen

Dezelfde verbetering die de nieuwe wet in de regeling van de werknemers invoert (zie I.A.3.) voorziet zij eveneens voor de regeling van de zelfstandigen. Mannen aan wie het vervroegd pensioen werd geweigerd omdat zij geen tien jaar activiteit konden bewijzen en die vijf jaar activiteit als zelfstandige kunnen bewijzen, kunnen bij het Gemeentebestuur - Dienst Bevolking een nieuwe aanvraag indienen.

II.A.4. Eenvormigheid van de termijnen

Dezelfde verbeteringen die de nieuwe wet in de regeling van de werknemers invoert (zie I.A.4.) voorziet zij eveneens voor de regeling van de zelfstandigen.

II.B. OVERLEVINGSPENSIEN

Net zoals in de andere regelingen, zal het overlevingspensioen voortaan ook aan mannen toegekend worden, wanneer hun echtgenote komt te overlijden nadat zij een beroepsbezigheid als zelfstandige heeft uitgeoefend (het zogeheten weduwnaarspensioen).

II.C. EENHEID VAN LOOPBAAN

De toepassing in de regeling van de zelfstandigen van het principe van de eenheid van loopbaan (zie ook I.C.) gaat noodzakelijk gepaard met de afschaffing van de vroegere regels die de kumulatie regelden van het pensioen als zelfstandige met het pensioen van de openbare sektor. Deze regels stelden dat het totaal van de twee voordelen niet hoger mocht liggen dan een forfaitair bedrag.

Personen van wie het pensioen geweigerd of verminderd werd bij toepassing van die vroegere bepalingen hebben er derhalve alle belang bij om via het Gemeentebestuur - Dienst Bevolking een nieuwe aanvraag in te dienen.

GEWAARBORGD INKOMEN

Naast de nieuwe Wet van 15.5.84 is ook het Koninklijk Besluit van 10 april 1984 genomen, waardoor het gewaarborgd inkomen voor bejaarden wordt verbeterd. Het gewaarborgd inkomen is een voordeel waarvan de last door de Staat wordt gedragen en dat er toe strekt een minimum aan bestaansmiddelen te verzekeren voor personen die de pensioenleeftijd bereikt hebben (65 jaar voor de mannen en 60 jaar voor de vrouwen). Het kan toegekend worden na een onderzoek naar de bestaansmiddelen.

Voor het merendeel van de gepensioneerden met een klein pensioen die om een aanvulling verzochten in het gewaarborgd inkomen, werd dit voordeel tot nu toe met het globaal bedrag van hun pensioen verminderd. Voortaan zal deze vermindering slechts 90 % van hun pensioen bedragen.

Personen die reeds een gewaarborgd inkomen genieten hoeven niets te doen (ambtshalve herziening).

Zij die nog geen gewaarborgd inkomen bekwamen doch zouden kunnen genieten van de nieuwe bepalingen, moeten via het Gemeentebestuur - Dienst Bevolking een aanvraag indienen. Een aanvraag die vóór 1 november 1984 wordt ingediend, zal terugwerkende kracht hebben tot 1 mei 1984.

BRUGRUSTPENSIEN

Met ingang van 1 januari 1983 kunnen werknemers op aanvraag het brugrustpensioen verkrijgen vanaf 60 jaar. Deze vorm van pensioen wordt definitief toegekend en men krijgt hetzelfde pensioen als datgene dat men op de leeftijd van 65 jaar zou krijgen, indien men tot die leeftijd zou blijven werken. De toekenning van het brugrustpensioen wordt evenwel verbonden aan de voorwaarde dat de werkgever een werkzoekende dient aan te werven ter vervanging van de werknemer die met brugrustpensioen gaat.

Zoals voor het rustpensioen, kunnen de aanvragen twaalf maanden voor het bereiken van de gekozen pensioenleeftijd ingediend worden bij het Gemeentebestuur - Dienst Bevolking.

Vrouwen komen niet in aanmerking voor het brugrustpensioen, daar deze op de leeftijd van 60 jaar het gewone rustpensioen kunnen bekomen.

Voor inlichtingen en/of aanvragen kunt U zich steeds wenden tot het Gemeentebestuur - Dienst Bevolking, Administratief Centrum, Kontichstraat 19, Edegem (tel.: 457.78.42). De burelen zijn open de eerste vijf dagen van de week van 9 tot 12 uur en op woensdag tevens van 14 tot 16 uur.

ROMMELMARKT

In een rondschrijven van 25 januari 1979 deelde Minister A. Humblet mee dat per definitie iedere verkoop van voorwerpen op openbare plaatsen een ambulante handel is, waarvoor een vergunning vereist is. De wet voorziet evenwel een mogelijkheid voor de deelnemers aan de Rommelmarkt van onze Jaarmarktfeesten 1984 om hun voorwerpen te verkopen zonder in het bezit te zijn van dergelijke vergunning, indien zij slechts één of twee keer per jaar aan dergelijke manifestatie deelnemen. Hiervoor is het vereist dat de deelnemers vooraf inschrijven, vermits een lijst van alle deelnemers vooraf naar het Ministerie dient gestuurd te worden.

**ALLEEN DEELNEMERS,
DIE VOOR DE GESTELDE
DATUM INGESCHREVEN
ZIJN, KUNNEN
TOEGELATEN WORDEN
TOT DE ROMMELMARKT
OP ZONDAG 2 SEPTEMBER
1984.**

Het volledig reglement en inschrijvingsformulieren voor deze Rommelmarkt zijn te verkrijgen bij Kristel Kussé, sekretaresse van het Jaarmarktkomitee, Administratief Centrum - 2de verdieping, Kontichstraat 19 te Edegem. (Tel.: 03/457.78.43).

Belangstellenden kunnen, mits het insturen van het volledig ingevuld inschrijvingsformulier, inschrijven tot 15 augustus 1984. Later binnengekomen of onvolledige inschrijvingen zijn onontvankelijk.

OLYMPISCH MINIMUM

Gezien het succes op 5 - 6 mei en 2 - 3 juni, en het grote aantal nieuwe aanvragen, wordt een bijkomend weekend georganiseerd op 22 - 23 september. Diegenen die vorige weekends niet konden meedoen krijgen nog een mogelijkheid om sportieve medailles (goud - zilver of brons) te behalen en zij die reeds een medaille behaalden kunnen trachten hun prestaties te verbeteren om tot goud te sporten. Geef jezelf een kans, sport mee. (Uitgebreide informatie in SPORTINFO nr 3 van juni 1984).

**DOE MEE,
'T IS TOF
EN 'T LOONT
DE MOEITE !
DOEN !!!**

VISWEDSTRIJDEN

Op het Gemeentelijk Viswater Romeinse Put worden door het Advieskomitee Gemeentelijke Viswaters Edegem volgende viswedstrijden georganiseerd :

- op zondag 26 augustus 1984 om 14 uur :

KINDERWEDSTRIJD

Kategorie A van 4 tot 11 jaar
Kategorie B van 12 tot 16 jaar

Inschrijvingen in het chalet "Het Loze Vissertje" aan het Gemeentelijk Viswater Romeinse Put tot 13 uur.

- op zaterdag 6 oktober 1984 van 11 tot 13 uur en van 14 tot 16 uur :

FORELWEDSTRIJD

Nadere inlichtingen volgen.

Enkel houders van een gemeentelijke visvergunning - te verkrijgen bij de Gemeenteontvanger, Kontichstraat 17 (2de verdieping), Edegem - kunnen aan deze wedstrijden deelnemen.

Het Advieskomitee Gemeentelijke Viswaters Edegem heeft tevens gepland om, indien er voldoende belangstelling voor bestaat, in het najaar les te geven aan beginneling-vissers, waarbij o.a. het maken van lijnen, het afpeilen van lijnen, enz. aan bod kunnen komen.

Belangstellenden kunnen hun naam en adres opgeven bij de sekretaris van het Advieskomitee, dhr. A. De Roeck, Administratief Centrum, Kontichstraat 19 te Edegem.

**GEVONDEN EN VERLOREN
VOORWERPEN**

Volgende voorwerpen werden gevonden te Edegem :

- Linnen zakje met zwembroek en regenvest
- Zonnebril in etui
- Zakje met safesleutels
- Herenuurwerk
- Sierspeld geel metaal met stenen.

Voor meer inlichtingen betreffende deze gevonden voorwerpen gelieve U contact op te nemen met de dienst "Verloren en gevonden voorwerpen", Politiekommissariaat van Edegem, Kontichstraat 17, 2520 Edegem, tel. 457.78.50 - toestel 252.

**REKREATIESPORT-
VERENIGING
50-PLUSSERS EDEGEM**

Gezien het grote succes en op vraag van de deelnemers tijdens het seizoen 1983-1984, werd besloten ook dit jaar een nieuwe reeks rekreatiesportactiviteiten voor 50-Plussers te organiseren.

Bent U 50 jaar of ouder, dan bent U hartelijk welkom om telkens om de veertien dagen op zondagnamiddag een of andere sporttak te beoefenen.

Op zondag 23 september a.s. wordt in het Gemeentelijk Rekreatiedomein Fort V gestart met een Trimwandeling. Verder werden in het programma opgenomen: petanque, volksspelen, yoga en turncircuit, zoekrally, volksdans, tafeltennis en ontspanningsturnen, netbal en lenigheids-oefeningen, badminton, rythmische gymnastiek, planktennis, fiets- en wandeltocht.

De kosten voor de ganse reeks rekreatiesportactiviteiten bedragen 450 fr., verzekering inbegrepen, te betalen bij de eerste activiteit.

Voor inschrijvingen en alle verdere inlichtingen kunt U zich wenden tot:

- Mevr. T. Goossens-Luyckx, Oude-Godstraat 107, Edegem (Tel.: 457.07.32)
- Dhr. A. De Roeck, Administratief Centrum - gelijkvloers, Kontichstraat 19, Edegem Tel.: 457.78.42).

**DOE MEE AAN DEZE
SPORT + AKTIE**

**ZO BLIJFT U JONG
EN FIT**

**KONTAKT BURGERS -
BESTUUR**

Het eerstvolgend vragenuur zal plaatshebben op woensdag 12 september 1984, van 19 tot 20 uur, in de raadszaal van het Administratief Gebouw, Kontichstraat 19, Edegem.

De schriftelijke vragen moeten ten laatste op woensdag 5 september 1984 worden ingediend.

**EXPERIMENT DRINGENDE
GENEESKUNDIGE HULP
TEN HUIZE**

Het Ministerie van Volksgezondheid en van het GezIn, Provinciale Geneeskundige Kommissie van Antwerpen verzocht ons onderstaande tekst te willen publiceren:

Alhoewel het Hulpcentrum 900 (wet 8 juli 1964) uitsluitend bestemd is om hulp te verlenen aan personen die zich op de openbare weg of in een openbare plaats bevinden, stelt men de laatste jaren vast dat onze bevolking meer en meer beroep doet op het hulpcentrum 900 voor ziekten of ongevallen ten huize.

In bepaalde gevallen kunnen deze oproepen voor medische hulp ten huize verantwoord zijn omdat de eigen huisarts (of zijn wachtdienst) niet onmiddellijk beschikbaar is.

Teneinde deze oproepen optimaal te kunnen beantwoorden heeft de huisartsengroep van Morsel en omstreken, in samenwerking met de dienst 900, schikkingen getroffen om U bij dergelijke oproepen de vereiste dringende hulp te waarborgen.

Deze schikkingen worden, bij wijze van experiment, doorgevoerd in uw eigen gemeente vanaf 18 juni 1984 voor de duur van zes maanden. Deze nieuwe schikkingen hebben enkel tot doel U, in dringende nood en wanneer Uw huisarts niet kan bereikt worden, maximaal geneeskundige bijstand te waarborgen en tevens te testen op welke wijze de bevolking beter kan bediend worden.

Teneinde een vlotte uitvoering van deze experimentele regeling te verwezenlijken doen we U navolgende aanbevelingen:

- voor dringende gevallen ten huize (ziekte of ongeval) contacteer steeds eerst Uw huisarts; Uw huisarts is de aangewezen medische hulp. Slechts wanneer voor het verwerken van een dringende oproep ten huize Uw huisarts (of diens wachtdienst) niet (snel) beschikbaar is doet U beroep op de dienst 900; deze zal, via radioverbinding, de wachthebbende geneesheer verwittigen welke zich, zonder uitstel, ter plaatse zal begeven;
- de wachthebbende geneesheer dient de eerste zorgen toe, zorgt eventueel voor de vereiste hospitalisatie en verwittigt na afloop van zijn tussenkomst Uw elgen huisarts;
- de officiële honoraria moeten rechtstreeks door de zieke betaald worden.

N.B. Voor ongevallen of ziekten op de openbare weg blijft U, zoals voorheen, de dienst 900 oproepen die de bestaande wettelijke schikkingen blijft toepassen.



**ONTWIKKELINGS-
SAMENWERKING**

PROJEKT KIGEMBE
2^e FASE

DOE - AKTIES
NAJAAR 1984

Aansluitend aan ons verzoek tot medewerking, hebben reeds verschillende verenigingen spontaan een activiteit op touw gezet ten voordele van de Derde Wereld.

Wij bevelen U deze activiteiten ten zeerste aan :

TIJDENS DE JAARMARKTFEESTEN

1. Viswedstrijd "Schaal J. van den Kerkhof".
Zaterdag 1 september 1984 vanaf 13 u. tot 19 u. Aan het Arendsnest in de Boerenlegerstraat.
Voor verdere inlichtingen : Dhr. Luc Broes
Volhardingsstraat 87 - 2520 EDEGEM
Tel. : 440.47.10.
Een initiatief van de Hengelmaatschappij "Om ter grootst".
2. "RWANDESE OASE"
(Exotische dranken en snacks)
Zaterdag en zondag 1-2 september '84. Plaats : naast Huis Hellemans.
Als variatie op het Rwandees Restaurant, dit jaar een oase met exotische dranken en snacks.
Beslist te proeven. SMAKELIJK !
Een initiatief van de werkgroep Ontwikkelingssamenwerking.
3. Rwandees poppen- en viskraam.
Reeds traditioneel tijdens de braderijdagen, standplaats vóór Huis Hellemans.
Ook een initiatief van de werkgroep Ontwikkelingssamenwerking.

KIGEMBE SAFARIRALLY

Prachtige gelegenheid om ooit eens mee rally te rijden als U dat nog niet heeft gedaan.
Ontspannende, toeristische rit (\pm 50 km) met verrassingen voor jong en oud.

Waar ? Hoofdingang Fort V
Wanneer ? 15 september '84.
Meebrengen ? Auto, gezin, goed humeur !
Inschrijving 150,- bfr.

Inlichtingen :
Dhr. Jos Verbaere
Jan van Mirlostraat 3 - 2520 EDEGEM
Tel. : 440.34.62.

Ingericht door de Mini-rijders Edegem.

DE NACHTEGALEN "BONTE AVOND SHOW"

Avondvullend afwisselend programma van muziek en show,
verzorgd door onze vertrouwde Edegemse Vrije
Akkordeonmaatschappij "De Nachtegaal" o.l.v. Dhr. E. Wynants.

Plaats : Zaal Elzenhof.

Datum : Zaterdag 3 november '84 om 19.00 u.

Inkom : 100 bfr.

IEDEREEN VAN HARTE WELKOM !

MUSICAL "ROCK'N ROLL WOLF"

Opvoering van een spannende musical door de VKSJ Parsival Edegem.
Op zaterdag 6 oktober '84 om 14.30 u. en op zondag 7 oktober '84 om 20.00 u.
in zaal 't Centrum.

Inkom : volwassenen 120 bfr. (100 bfr.)
 kinderen 70 bfr. (50 bfr.)

Kaarten in voorverkoop verkrijgbaar bij Margot Vos, Lentelei 58, Edegem.

Houdt deze datum vrij !!!

KLASSIEK KONCERT VOOR GITAAR EN VIOL

Stijlvol concert in de St.-Antoniuskerk te Edegem, op zaterdag
27 oktober '84.

Houdt deze datum vrij !!!

Ingericht onder initiatief van de A.T.B.-Natuurvrienden.

"PUNTPOEZIE EN ORGELPUNT"

Slotbenefietavond van de 11.11.11 actie '84 verzorgd door

Mevr. M. Bonjean-Cabus - Orgelspel

Dhr. H. Couteau - Proza/Poëzie

In de St.-Antoniuskerk op 11 november '84.

Een initiatief van de werkgroep Ontwikkelingssamenwerking.

ONTVANGST OP HET GEMEENTEHUIS

Overhandiging in naam van de Edegemse bevolking van een 2^o check
ten bedrage van 500.000,- bfr. (aktie 83/84) ten voordele van het project
Kigembe 2^o fase.

In aanwezigheid van betrokken Ministers, Rwandese Ambassadeur en
Edegemse overheid.

Verwachte datum 10 november 1984.

TALENKURSUSSEN 1984 / 1985

De nieuwe reeksen vangen aan vanaf **MAANDAG 17 SEPTEMBER 1984**.

Het inschrijvingsgeld is vastgesteld op 1.000 fr. voor een reeks van 25 lessen van elk 1 1/2 uur met een minimum aantal inschrijvingen van 15 leerlingen per reeks voor het 1ste leerjaar, 12 leerlingen voor het 2de leerjaar, 10 leerlingen vanaf het 3de leerjaar.

De cursussen lopen over 4 jaar.

Wij verzoeken iedereen zoveel mogelijk in baar geld te betalen, omwille van administratieve redenen.

UURROOSTER :

Maandag	Engels	8.30 - 10.00 uur 10.00 - 11.30 uur 19.00 - 20.30 uur 20.30 - 22.00 uur	4de jaar 1ste jaar 3de jaar 2de jaar	Mevr. Versluys Mevr. Versluys M. Van der Sande M. Van der Sande
Dinsdag	Nederlands voor anderstaligen Spaans Duits	13.15 - 14.30 uur 14.30 - 16.00 uur 19.00 - 20.30 uur 20.30 - 22.00 uur	3de jaar 1ste elementaire 4de jaar 3de jaar	M. Pensaert M. Pensaert M. Sanspeur M. Pensaert
Woensdag	Engels	19.00 - 20.30 uur 20.30 - 22.00 uur	1ste jaar 4de jaar	M. Verbruggen M. Verbruggen
Donderdag	Spaans Frans	8.30 - 10.00 uur 10.00 - 11.30 uur 19.00 - 20.30 uur 20.30 - 22.00 uur	2de jaar 3de jaar 4de jaar 1ste jaar	Mevr. De Lelie Mevr. Deckers Mevr. Heeren Mevr. Heeren
Vrijdag	Spaans	19.00 - 20.30 uur 20.30 - 22.00 uur	2de jaar 1ste jaar	M. Sanspeur M. Sanspeur

INSCHRIJVING

Mogelijkheid tot inschrijven en betalen vanaf heden, met onderstaande strook, op het Sekretariaat, Kontichstraat 19, 2de verdieping, met vermelding "Talenpraktikum".

De plaatsen voor de cursussen worden toegewezen volgens betalingsdatum van het inschrijvingsbewijs.

Voor verdere inlichtingen kan men terecht op het sekretariaat, telefoon 457.78.43 - toestel 202 - Mevr. Van der Auwera.

Naam : Voornaam :

Echtgen. van :

Adres : Tel. :

Gevolgde cursus :

Wenst te volgen : Frans - Duits - Engels - Spaans - Nederlands voor anderstaligen.

Dag : Uur :

(Keuzetaal onderlijnen a.u.b.)

Handtekening :

FEEST VOOR DE DERDE LEEFTIJD 1984



BOB VRIELING



SAMANTHA



BOBBY RANGER

Het "Feest voor de Derde Leeftijd" heeft dit jaar plaats op **dinsdag 16 oktober** in de gemeentelijke sporthal Den Willem in de Terelststraat.

Aanvang : 14.30 uur - deuren open om 14.00 uur.

Het showprogramma wordt gebracht door : **Bob Vrieling**, conferencier-zanger, **Samantha**, zangeres, **Bobby Ranger**, zanger, en **Freddy Tollembeek**, organist.

Zoals de vorige maal zijn er koffiekoeken, gebak, koffie of thee voor iedereen.

De inkomkaarten kosten 20 fr. en zijn verkrijgbaar bij de plaatselijke bonden van gepensioneerden en bij uw gemeentebestuur (telefoniste - hall Administratief Gebouw). Mogen wij zeer in het bijzonder vragen dat alle geïnteresseerden slechts één inkomkaart kopen. De bedoeling van de kaartverkoop is namelijk op de eerste plaats te kunnen ramen hoeveel koffiekoeken, gebak, koffie en thee moet besteld worden, zodat er geen onnodig overschot blijft.

Alle aanwezigen kunnen deelnemen aan een gratis tombola; de bonnetjes hiertoe worden aan de ingang van de zaal bedield.

Ook zal weerom een speciale busdienst worden ingelegd waarvan de vertrektijden hiernaast volgen.

Aan al onze bejaarden alvast een aangename feestnamiddag !

OPROEP

Elk jaar gebeurt het dat bepaalde bejaarden het feest voor de derde leeftijd niet kunnen bijwonen omdat zij slecht te

been zijn en geen vervoermogelijkheid hebben : de ingelegde busdienst komt niet in hun straat of te ver van hun straat, geen bezit van eigen wagen, geen familieleden of kennissen die beschikbaar zijn.

Wij doen daarom langs deze weg een dubbele oproep : heeft U - enerzijds - absolute problemen om U naar het bejaardenfeest te verplaatsen OF bent U - anderzijds - bereid om met uw wagen een bejaarde naar het feest te brengen, vul dan onderstaande strook in en zend deze aan Mevr. Schepen Aerts-Lietaer, Administratief Centrum, Kon-tichstraat 19. 2520 Edegem, of geef even een seintje op het telefoonnummer 457.78.43 - toestel 214 (dhr. R. Van Dijk, Sekretaris Gemeentelijke Bejaardenraad).

Uurregeling gratis busdienst bejaardenfeest

Bus 1

1ste rit : 13.30 uur : Kerkplein
13.35 uur : Philips de Monteplein (Val. Le Delierstraat)
13.40 uur : Molenveldlaan (Schrans)
13.45 uur : Drie Eikenstraat -Rijksbasisschool

2de rit : Vertrek te 14 uur aan het Kerkplein volgens bovenstaand schema.

Bus 2

1ste rit : 13.30 uur : St.-Goriksplein
13.35 uur : Hovestraat (Basilliek)
13.40 uur : Hoek M. Van Coxiestraat/G. de Cremerstraat
13.45 uur : Immaculata (parking Rustoord).

2de rit : Vertrek te 14 uur aan het St.-Goriksplein volgens bovenstaand schema.

Na het feest (omstreeks 18 uur) terugrit naar huis.

VERVOER NAAR HET FEEST VOOR DE DERDE LEEFTIJD

Ondergetekende :

Adres :

Tel. :

wenst - indien mogelijk - beroep te doen op een vrijwilliger om haar/hem naar het bejaardenfeest te vervoeren

is in het bezit van een wagen en is bereid een bejaarde naar het feest te brengen

1 vakje aanduiden a.u.b.

Handtekening,

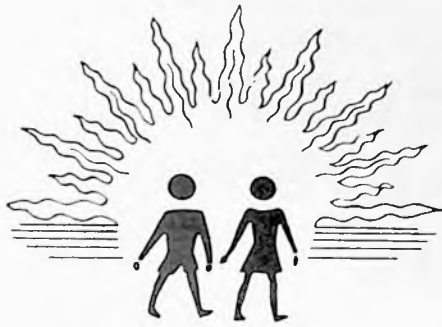

EEN DEGELIJKE, EIGENTIJDSE, OPEN, KINDVRIENDELIJKE SCHOOL

Er is zeker geen gebrek aan vrije schoolkeuze in Edegem.

Elke school draagt een eigen stempel en heeft een eigen gelaat.

Naast de andere onderwijsinstellingen in onze gemeente wilden wij ons graag aan U voorstellen door middel van dit artikel.

Misschien laat het u toe te vergelijken. Wij blijven graag bereid tot meer inlichtingen; die zijn voor U geheel vrijblijvend. Komt U gerust eens kijken of eens praten. U bent nu en in de toekomst altijd welkom.

Voor meisjes en jongens
1ste tot en met 6de leerjaar.

Het onderwijs is kosteloos, evenals de vermelde diensten.

Begin van het schooljaar
3 september 9.30 tot 11.15 uur - namiddag vrij.

Inlichtingen en inschrijvingen van nieuwe leerlingen
op de werkdagen van 15 tot 31 augustus

telkens 10.00 - 12.00 uur
13.30 - 17.00 uur
18.30 - 21.00 uur
of op afspraak. tel. : 457.56.76.

Schepen voor Onderwijs
L. Aerts-Lietaer
Cronckenroystraat 24
Tel. : 449.65.08

Schoolhoofd
J. Coninx
F. Geversstraat 51
Tel. : 457.47.00

GEMEENTELIJKE SCHOOL ANDREAS VESALIUS

KONTICHSTRAAT 21 - 2520 EDEGEM

School aangesloten bij het Vernieuwd Lager Onderwijs

- op peil
- hoge eisen op leerstofgebied
- nadruk op algemene vorming, denken, attitudes
- goede voorbereiding voor elke vorm van secundair onderwijs
- rijk voorzien van didactisch materiaal, leerboeken, schoolgerei
- elke kwaliteit wordt gewaardeerd
- gelijke aandacht voor alle kinderen : knappe leerlingen en minder vlotte kunnen werken op hun niveau
- het kind bekleedt een centrale plaats
- relaties met leerkrachten op logische basis en gesteund op GEZAG
- familiale sfeer waar kinderen zich thuis voelen en zichzelf mogen zijn
- open geest, waarin elk kind volwaardig tot ontplooiing kan komen
- opvoeding met respect voor de mens in het kind, met doorgeven van waarden, doelbewust en met grote toewijding

- sociaal, levendig, creatief
- intense ouderwerking door OUDERVERENIGING
- veel gelegenheid tot sport door SPORTCLUB AVE
- geen examen maar bestendige evaluatie
- naast puntenrapport ook observatierapport in de eerste graad VORDERINGSRAPPORT
- Franse les fakultatief in derde graad met niveaugroepen
- geleide avondstudie
- voor- en nabewaking
- TAAKKLAS en inhaallessen
- middagtoezicht, kinderen mogen na eten in de eetzaal blijven
- schoolbus
- gemeentelijke logopediste
- openluchtklassen en schoolreizen
- vrije keuze godsdiensten en zedenleer
- gelijke prijzen en beloningen voor elk kind
- veelvuldig oudercontact
- bijzondere leerkracht lichamelijke opvoeding en handwerk

GEMEENTELIJKE MUZIEKAKADEMIE WILRIJK

BIJAFDELING EDEGEM

GEVESTIGD : *Kultureel Centrum, Drie Eikenstraat 16, Edegem.*

DIREKTEUR : *Dhr. Herman Verschraegen.*

DISCIPLINES :

- *Notenleer, gespreid over 5 schooljaren, voor jongens en meisjes vanaf 8 jaar.*
- *Apart onderricht voor volwassenen.*
- *Instrumenten : piano, dwarsfluit, viool, klarinet, trompet, bazuin, saxofoon, gitaar, akkordeon.*

Uitsluitend te Wilrijk :

Koorzang, orgel, cello, muziekgeschiedenis, harmonie, hobo, fagot.

VERLOFREGELING : *Dezelfde als in het lager en middelbaar onderwijs.*

INSCHRIJVINGEN : *Op het sekretariaat van de muziekkademie :*

- *Maandag 3 september : 17.30 - 20.30 uur*
- *Dinsdag 4 september : 17.30 - 20.30 uur*
- *Woensdag 5 september : 17.30 - 20.30 uur*

Het onderricht is gratis.

INLICHTINGEN :

- *Tijdens de inschrijvingsdagen op bovenvermelde uren - tel. 457.42.01*
- *Tijdens de bureeluren - tel. 457.78.43*
- *Na deze data - na 17.30 u. - op de muziekkademie - tel. 457.42.01.*

HUISVESTINGSBELEID (2)

Als tweede bijdrage in deze rubriek geven wij U hieronder enkele wenken en toelichting in verband met

- Een woning kopen
- Een woning saneren
- Een woning slopen
- Een woning isoleren.

EEN WONING KOPEN

a) Algemene raadgevingen bij de aankoop van een bestaande woning.

Koop niet de eerste de beste woning. Let op de ouderdom en de bouwtechnische toestand, op de binnenindeling, op de uitrusting.

Mag de woning verbouwd of uitgebreid worden? (navragen op de gemeentelijke technische dienst). Zal een eventuele verbetering of modernisering niet te duur uitvallen?

Is de woning groot genoeg voor uw gezin? Let op de ligging. Zijn er in de buurt scholen en winkels? Is de afstand naar het centrum, naar bushalte niet te groot?

Als de te verkopen woning aangeboden wordt door een tussenpersoon, is het noodzakelijk inlichtingen in te winnen omtrent zijn betrouwbaarheid en zijn bevoegdheid. Doe eventueel navraag bij de beroepsvereniging: Konfederatie der Immobiliënberoepen van België, Drukersstraat 14 te 1000 Brussel - Tel. 02/218.66.78.

Opgelet: door het ondertekenen van een wederzijdse verkoopbelofte of koopovereenkomst wordt U in feite eigenaar en bent U verplicht de koopovereenkomst te laten omzetten in een notariële akte, zoniet kan de verkoper schadeloosstelling eisen.

b) Mogelijkheden bij aankoop van een woning

1° Een nieuwe woning kopen, in de privé-sektor

- U koopt een woning op plan, of met een kontrakt voor een "kant-en-klaar" woning (of: sleutel-op-de-deur) ofwel:

- U koopt een volledig of gedeeltelijk afgewerkte woning, gereed om te bewonen.

In beide gevallen verwijzen wij naar ons vorig artikel "Huisvestingsbeleid", inzonderheid het gedeelte over "Nieuwbouw in de privé-sektor: bouwen of kopen".

2° Een woning in de privé-sektor, die reeds bewoond geweest is

De verwervingspremie bij de aankoop van een reeds bewoond geweest zijnde woning in de privé-sektor is afgeschaft met ingang van 1 mei 1982.

Enkel indien aan een dergelijke woning saneringswerken worden uitgevoerd en de eigenaar een aanvraag voor saneringspremie indient, kan eventueel een supplement worden verkregen (dat in zekere zin de verwervingspremie vervangt) als de aanvraag betrekking heeft op saneringswerken, uit te voeren aan een woning die door de aanvrager niet langer dan 5 jaar vóór de aanvraag gekocht werd. (zie ook verder onder "saneringspremie").

3° Een woning kopen in de sociale sektor

Met "sociale sektor" wordt hier bedoeld: de erkende bouwmaatschappijen van de Nationale Maatschappij voor de Huisvesting en de Nationale Landmaatschappij, de gemeenten, de vereniging van gemeenten en de openbare centra voor maatschappelijk welzijn.

Hierbij zijn volgende voordelen voorzien:

- een kooppremie van de staat;
- de registratierechten worden teruggebracht op 1,5 % (i.p.v. 12,50 %) indien de kooppremie verkregen wordt;
- het ereloon van de notaris wordt tot de helft herleid.

Voor het verkrijgen van deze kooppremie, richt de kandidaat-koper de aanvraag tot de verkoper, die deze hetzij rechtstreeks, hetzij via de Nationale Landmaatschappij of de Nationale Maatschappij voor de Huisvesting overbrengt aan de Administratie voor de Huisvesting, Trierstraat 49 te 1040 Brussel - Tel. 02/230.21.25.

c) Er wordt voorzien in een provinciale lening voor het aankopen van een woning bij een sociale huisvestingsmaatschappij aan een interestvoet die gelijk is aan de interestvoet die door het Gemeentekrediet voor de Provincie wordt aangerekend, indien de aanvrager de kooppremie van het Vlaamse Gewest verkregen heeft of de toezegging ervan.

Het bekomen van de hiertoe benodigde formulieren en het insturen van de aanvraag dient te geschieden op volgend adres:

Provinciebestuur van Antwerpen, 6° Directie-Welzijnzorg, Koningin Elisabethlei 22 te 2018 Antwerpen - Tel. 237.28.00, lijnen 1430 en 1434.

d) Andere voordelen:

Vermindering van de onroerende voorheffing. Hierop komen we in ons volgend en laatste artikel in deze rubriek terug.

EEN WONING SANEREN

a) Onder het saneren van een woning verstaat men een bestaande woning die uiteraard ongezond is maar verbeterbaar, gezond maken.

De eigenaar of mede-eigenaar, de eigenaar-niet bewoner of de niet-eigenaar-bewoner kunnen onder bepaalde voorwaarden aanspraak maken op een saneringspremie, indien de saneringswerken op minstens 60.000 F geraamd worden. De formulieren zijn verkrijgbaar op de gemeentelijke technische dienst. De aanvraag dient gezonden te worden aan de Administratie voor de Huisvesting, Dienst Saneringspremies, Trierstraat 49 te Brussel - Tel. 02/230.21.25.

b) De voorwaarden tot het verkrijgen van een saneringspremie zijn eveneens van toepassing voor het verkrijgen van een saneringslening.

Het Gewest verleent zijn waarborg voor goede afloop inzake hypothecaire saneringsleningen, maar de lening zelf wordt toegekend door kredietinstellingen, door het Gewest erkend.

c) Provinciale tussenkomsten bij woningsanering

Er wordt voorzien in een provinciale lening voor woningsanering en een provinciale saneringspremie, welke echter niet gekumuleerd kunnen worden. De aanvraag voor deze lening of premie moet worden ingediend op de door het provinciebestuur ter beschikking gestelde formulieren, bij: het Provinciebestuur van Antwerpen, 6° Directie-Welzijnzorg, Koningin Elisabethlei 22 te 2018 Antwerpen - Tel. 237.28.00, lijnen 1430 en 1437.

d) Andere voordelen:

- Belastingvrijstelling voor uitgaven gedaan met het oog op de termische installatie (zie hierna onder "Een woning isoleren").
- B.T.W.-tariefverlaging en bijzondere aftrok inzake uitgaven voor volledige of gedeeltelijke vernieuwing van een woning (hierop komen we in ons volgend en laatste artikel in deze rubriek terug).

EEN WONING SLOPEN

Onder bepaalde omstandigheden wordt er enkel voorzien in een toelage bij het slopen van een ongezonde onverbeterbare woning, als **supplement bij de bouwpremie**. Op de formulieren tot het verkrijgen van een bouwpremie dient dan bevestigend geantwoord te worden op de vragen naar een ongezond onverbeterbare woning op het terrein. Zodoende dient er geen afzonderlijke aanvraag ingediend te worden voor die supplementaire toelage (zie ook ons vorig artikel "Huisvestingsbeleid" - d) Bouwpremie).

EEN WONING ISOLEREN

Een isolatiepremie (zoals deze in voege was tussen 1975 en 1976) bestaat niet meer. Wel bestaat er onder bepaalde voorwaarden een **belastingvrijstelling** voor uitgaven die gedaan worden met het

oog op de verbetering van de termische isolatie in een woning. De isolatiewerken dienen dan uitgevoerd te worden door een geregistreerde aannemer. De belastingplichtige die de aftrok wenst te verkrijgen dient enerzijds op zijn belastingaangifte de aftrekbare bedragen (40 % van de uitgaven met een maximum van 120.000 F) in de daartoe bestemde rubriek in te vullen en anderzijds de facturen betreffende de dienstverrichtingen + het bewijs van betaling van deze bedragen bij de aangifte te voegen.

MEER INLICHTINGEN : gemeentelijke technische dienst, Kontichstraat 17 - 2^e verdieping, alle werkdagen geopend van 9 tot 12 uur, alsook op woensdagnamiddag tussen 14 en 16 uur.



**GUN KUNST EEN KANS
KOM NAAR
HUIS HELLEMANS**

TENTOONSTELLINGSKALENDER

15 september tot 7 oktober 1984 Tony Lawrence, een portretschilder uit Engeland

13 oktober tot 4 november 1984 Jong Talent van de Akademie m.m.v. de Koninklijke Akademie voor Schone Kunsten van Antwerpen

10 november tot 2 december 1984 Lutgarde Orts-Bruylant (beeldhouwwerk),
Raymond Mincier (schilderijen),
L. Pierloot (schilderijen) en
Hugo Verdijck (schilderijen)

8 tot 30 december 1984 V. Goyvaerts (keramiek)

Huis Hellemans is gratis toegankelijk op zaterdag en zondag van 10 tot 12.30 en van 14 tot 18 uur, op woensdag van 14 tot 17 uur en op vrijdag van 14 tot 16 uur.

Een bezoek loont zeker de moeite.



EDEGEM

INLICHTINGSBLAD UITGEGEVEN DOOR HET GEMEENTEBESTUUR

(Verschijnt 10 x per jaar)

nr. 95 - september 1984

17de BAL VAN DE BURGEMEESTER VAN EDEGEM

Zaterdag 17 november 1984 te 21.00 uur

Gemeentelijke Sporthal "Den Willecom"
Terelststraat

Showorkest **BLITZ-BAND**

met zangvedette **JOE HARRIS EN CRISSY**

BODEGA - TOMBOLA (o.a. kleurentelevisie)

Nieuwe zaalschikking - Verrassingen.

GEMEENTERAAD

Tijdens de raadszitting van 6 september 1984 werden o.m. volgende beslissingen genomen :

- Aangaan van een lening t.b.v. 2.600.000 fr. bij het Gemeentekrediet van België, tot dekking van de 8e schijf in verband met de aankoop van Fort V.
- Verzoek om machtiging overeenkomstig de wettelijke bepalingen ter zake tot aankoop van een minicomputer voor automatisering van de administratieve werking van het politiekorps, op basis van het dossier Cipa (Centrum voor Informatika van de Provincie Antwerpen) - aankoop-prijs : 2.273.333 fr. BTW excl. - 1.900.000 fr. wordt door de hogere overheid gesubsidieerd.
- Vaststelling van de voorwaarden en keuze van de gunningswijze aangaande het laten uitvoeren van een studie van de Informatika-behoefte van het gemeentebestuur.
- Goedkeuring van de wijzigingen nr. 1 gewone dienst en ltt. B buitengewone dienst van de gemeentebegroting 1984.

- Aankoop voor openbaar nut van het eigendom Heldenstraat 21.
- Vaststelling van het bestek met voorwaarden en keuze van de gunningswijze in verband met :

Raming (totaalprijs)

- heraanleg Inkom begraafplaats	389.307 fr.
- aankoop partij schrijnwerkerijhout	366.167 fr.
- vernieuwing dakbedekking politiegebouw	245.182 fr.
- aankoop noodstroomaggregaat voor de brandweer	170.000 fr.

- Aankoop van een okkaze vrachtwagen Bedford voor de Dienst Gemeentewerken (280.000 fr. + BTW).
- Gratis verwerven voor openbaar nut, vanwege de Belgische Staat, van een perceel grond gelegen langs de Willem Herreynsstraat aan de achterzijde van de geluidsberm.

**DRIESTEMMIGE H. MIS
ARMAND PREUD'HOMME**

Op 9 september ll. werd in de Basiliek O.-L.-V.-van-Lourdes te Edegem een driestemmige mis uitgevoerd, van toondichter Armand Preud'homme.

Het zangkoor van Sint-Genesius-Rode zorgde voor een perfecte uitvoering.

Meer dan 900 aanwezigen dankten na afloop de toondichter voor deze ontroerend eenvoudige Vlaamse mis.

Bij de zegen werd de toondichter door Pastoor Cockaerts uitgenodigd om aan het altaar te komen.

Daarna werd de toondichter met zijn familie en het zangkoor van Sint-Genesius-Rode ontvangen op het gemeentehuis, waar hij o.a. door Minister Tindemans werd gefeliciteerd.



**GEVONDEN EN VERLOREN
VOORWERPEN**

Volgende voorwerpen werden gevonden te Edegem :

- Geld, Belgische munt
- Zwemzakje
- Doos met bril
- Zakje met 3 banksleutels
- Uurwerk
- Sierspeld met steentjes
- Tasje met bril
- Foto toestel
- Regenscherm.

Voor meer inlichtingen betreffende deze gevonden voorwerpen gelieve U contact op te nemen met de dienst "Verloren en gevonden voorwerpen", Politiekommissariaat van Edegem, Kontichstraat 17, 2520 Edegem, tel. 457.78.50 - toestel 252.

REINIGINGSDIENST

OPHALING AFVALOLIE

In ons Informatieblad nr. 93 verzochten wij U uw afvalolie niet te lozen in de riool of zo maar te verbranden, maar wel in een goed gesloten bus of vaatje, waarop de vermelding "olie", mee te geven bij de ophalingsbeurten van het groot huisvuil (op de 1e, 2e, 3e of 4e woensdag van de maand afhankelijk van de straat waarin U woont).

Mogen wij er met deze op aandringen dat U de bussen of vaatjes niet daags of dagen op voorhand zou buitenzetten, maar wel 's ochtends op de dag zelf van de ophaling, en dit op het voetpad of de grasberm, ongeveer een 1/2 meter van de kant van de rijweg.

Wij herinneren eraan dat deze regeling eveneens geldt voor de ophaling van het gewoon huisvuil en de vuilnisemmers onmiddellijk na de lediging dienen terug binnen gezet.

Voor wat het groot vuil ("Pot en pan") betreft, dit kan, weliswaar goed verpakt zodat het zich niet kan verspreiden, de avond vóór de ophaling buitengelegd worden vóór uw huis, zulks om praktische redenen. Het is echter wel te verstaan dat, indien zich ongevallen zouden voordoen uit oorzaak van het door U op de straat gedeponeerde afval, U aansprakelijk bent.

GROENCONTAINER MOLENVELDLAAN

Door het Kollege van Burgemeester en Schepenen werd beslist om de speciale container voor tuinafval welke regelmatig geplaatst werd in de Molenveldlaan een nieuwe opstellingsplaats te geven, nl. in de Drie Eikenstraat, naast de E10.

Hieronder volgen de weekends waarop U van deze alsmede van de andere groencontainers gebruik kan maken :

Drie Eikenstraat E 10	Ir. Haesaertsiaan
weekend vóór 1e woensdag	weekend vóór 2e woensdag
31.10.1984 29.11.1984 27.12.1984	04.10.1984 08.11.1984 06.12.1984 03.01.1985
Romeinse Put Vrijwil.str.	Donk
weekend vóór 3e woensdag	weekend vóór 4e woensdag
11.10.1984 15.11.1984 13.12.1984	18/25.10.1984 22.11.1984 20.12.1984

Mogen wij U nogmaals vragen geen tuinafval te storten op dagen dat de containers niet ter plaatse zijn en geen afval naast de containers te werpen.

DANK VOOR UW MEDEWERKING.

HUWELIJKSJUBILEA

De Burgemeester en Schepenen bezochten onderstaande jubilarissen, feliciteerden hen namens Zijne Majesteit de Koning en het Gemeentebestuur en overhandigden hen een gemeentelijk geschenk :

Gouden bruiloft	Datum huwelijk
• Pauwels Benjamin - Mans Elisabeth Parklaan 96	7.7.1934
• Van de Velde Hendrik - Van Hoof Maria Onafhankelijkheidsstraat 171	11.7.1934
• Van Aelst Josephus - Andries Clotildis Wilrijkstraat 13	4.8.1934
• Lagast Albertus - van Weert Joanna Prins Boudewijnlaan 323/3	25.8.1934
• De Vos Jacobus - Janssens Anna Te Nijverdoncklaan 29	4.9.1934
• Coenen Carolus - Castelyn Catharina Graaf de Fienneslaan 76	15.9.1934
• Alleman Marinus - Swinnen Julia Drie Eikenstraat 149	29.9.1934

Familieleden van toekomstige jubilarissen worden verzocht het gemeentebestuur, dienst sekretariaat, ongeveer een maand vóór de viering in te lichten.

Alle paren die volgens onze informatie in aanmerking komen voor een jubileumviering worden door onze diensten individueel aangeschreven. Deze paren kunnen dan hun wens tot viering door het gemeentebestuur kenbaar maken.

UNICEF

• **WENSKAARTEN**

De tijd van de kerst- en nieuwjaarskaarten komt stilaan in het vooruitzicht.

U kunt evengoed een UNICEF-kaart naar familie, vrienden en kennissen sturen.

De UNICEF-wenskaarten zijn bekend geworden door de kwaliteit van de tekeningen en de gunstige prijzen. Met de opbrengst van de wenskaarten financiert UNICEF hulpprojecten voor miljoenen zieke, ondervoede en onwetende kinderen van overal.

Hebt U al aan de UNICEF-agenda gedacht niet alleen als persoonlijk cadeau of relatiegeschenk, maar ook voor uw eigen werktafel ?

Met UNICEF-wenskaarten en -agenda's koopt U een stukje geluk voor een kind.

Verkoop en inlichtingen op het gemeentesekretariaat, Kontichstraat 19 - 2de verdieping, tel. 457.78.40.

• **OPBRENGST UNICEF-BENEFIETAVOND
18.5.1984 EDEGEM**

"Kinderen zingen voor kinderen"

Netto ontvangst 92.176,- fr. werd gestort voor het projekt Angola - Kameroen.

Het UNICEF Komitee Eddegem dankt al de personen die deze steun hebben mogelijk gemaakt.

**CONTACT :
TIJDSCHRIFT VAN HET PROVIN-
CIEBESTUUR ANTWERPEN**

**"Van verborgen begijnhof tot de
snelste waterrat"**

Een provincie is veel meer dan een optelsom van mensen. Het is haar geschiedenis, haar industrie en handel, haar oude gebouwen en mooie landschappen, haar feesten en sportieve manifestaties, het is het leven van iedere dag in de vele steden en gemeenten. Een weergave hiervan brengt "Contact", het tweemaandelijks tijdschrift van de provincie Antwerpen.

Zo bevat het fraai geïllustreerde vierde nummer, dat eind augustus van de pers is gekomen, een waaier van interessante artikelen zoals :

- *Een bezoek aan "Het provinciaal domein Prinsenspark" (V. Ooms). Dit domein is een van de waardevolste delen van het vroegere Koninklijk domein dat zich van Retie uitstrekt tot op het grondgebied van Geel, Mol en Dessel.*
- *In "Roger Avermaete, syntese van een tijd" schetst Michel Oukhow de geest van een figuur die nog niets van haar uitstraling en aktualiteit heeft verloren. "In het huis van Roger Avermaete scheen het verleden reeds naar de toekomst te grijpen..."*
 - *Met Theo van Roy brengt de lezer een bezoek aan "De verborgen begijnhoven van de provincie Antwerpen". In het verleden drukten de begijnhoven een onuitwisbare stempel op de sociale en kulturele historiek van het Vlaamse land. Nu de laatste vertegenwoordigsters van deze merkwaardige vrouwengemeenschappen hun dagen tellen, beginnen de begijnhoven van de provincie Antwerpen te bruisen van nieuwe vitaliteit.*
- *De zware tol die het verkeer ieder jaar eist aan kinderen heeft in vijftien jaar tijd de verkeersopvoeding en het verkeersonderwijs gevoelig veranderd. Rita van Meir rijdt met de lezer in de "Verkeersparken in de provincie Antwerpen".*
- *De snelste Antwerpse waterrat" (een artikel van R. Janssens) is Danny Bertels, een man die jaarlijks meer dan tienduizend toeschouwers naar de Albertkanaalboorden lokt. Een sensatie voor jong en oud !*
- *Jaarlijks zijn de optredens van het R.V.T. in het Rubenshuis een evenement. "35 jaar Reizend Volksteater in het Rubenshuis te Antwerpen" schetst een beeld van deze toneelactiviteiten.*
- *"Toerisme" is een rubriek waarin de Toeristische Federatie van de provincie Antwerpen de lezer vele tips en wenken geeft om in de loop van september en oktober 1984 "ergens" in de provincie een toeristisch gebeuren bij te wonen.*
- *De rubriek "Berichten" bevat informatie over wat in en om het provinciehuis gebeurt.*

Een jaarabonnement (5 nummers) kost 600,- fr. Dit bedrag kan U overschrijven op postrekening 000-0082768-27 van het Provinciebestuur van Antwerpen, Koningin Elisabethlei 22, 2018 Antwerpen. Vergeet niet om uw naam en adres en "tijdschrift Contact" duidelijk te vermelden. Voor een los nummer betaalt U 150,- fr.

Voor mogelijke bijkomende inlichtingen kan U zich bij voorkeur wenden tot de heer M. Cantryn, Attaché voor informatie van het provinciebestuur Antwerpen, tel. 03/237.28.00.

ONTWIKKELINGSSAMENWERKING



I. Aktuele toestand projekt Kigembe

a. Met genoeg mochten wij onlangs een schrijven ontvangen vanwege de heer S. Semanyenzi, Burgemeester van Kigembe, meldende dat de waterleiding volledig afgewerkt is, ja zelfs definitief aanvaard werd. Het is dan ook prettig U de (vertaalde) tekst van deze aanvaarding te kunnen afdrucken.

"Overeenkomstig het ondernemingskontraat van 12/10/'82, tussen de gemeente Kigembe, vertegenwoordigd door zijn Burgemeester dhr. Semanyenzi Straton enerzijds, en de ondernemer dhr. Nduitye Tharcisse anderzijds, volgt proces-verbaal voor :

- a) *het realiseren van de uitbreiding met betrekking tot de toevoer van drinkbaar water in de sectoren Fugi - Kivuvu - Ruhororo en Karama van de gemeente Kigembe (over een afstand van 12,5 km)*
- b) *de konstruktie van een waterreservoir van 6 m³, 3 reservoirs van 4 m³*
- c) *6 fonteinën,*
dit alles samen voor een bedrag van 1.906.927 Rwandese Frank.



Volgens de overeenkomst zoals hierboven geciteerd, aanvaardt de gemeente Kigembe, vertegenwoordigd door zijn burgemeester, de uitbreidingen gerealiseerd door de onderneming Nduitye Tharcisse als definitief. Met ingang van deze aanvaarding vallen eventuele herstellingen ten laste van de gemeente."

*Opgesteld te Kigembe
4 juni 1984
S. Semanyenzi Straton*

b. Niet in het minst zijn wij anderzijds verheugd over de brief van de heer De Donnea, Staatssekretaris voor Ontwikkelingssamenwerking, waarin hij ons de betoelaging heeft toegezegd van 75 % voor de tweede fase van ons Projekt Kigembe.

Ter herinnering is de tweede fase als volgt vastgesteld :

- anti-erosiewerken met het oog op het vasthouden van de dunne vruchtbare bovenlaag van de heuvelhellingen : Kostprijis
743.850 BFr.
- het bouwen van 5 bruggen (4 van 4 m lengte en 1 van 6 m lengte) ter ontsluiting van enkele deelgebieden van Kigembe, nuttig voor transport van zieken en landbouwprodukten : 489.504 BFr.
- de bouw van een hoeve ter verbetering van de veeteelt : 524.729 BFr.

• Rentabilisatiewerken voor de veeteelt door het aanleggen van regerende gootkonstrukties :	100.000 BFr.
• Administratiekosten :	92.904 BFr.
TOTAAL	1.950.987 BFr.

Ten laste van de gemeente

Edegem :	25 % = 487.747 BFr.
Betoelaging :	75 % = 1.463.240 BFr.
TOTAAL :	1.950.987 BFr.

II. D.O.E.-akties (Daadwerkelijke Ontwikkelingssamenwerking Edegem) Najaar '84

1. Op initiatief van verschillende Edegemse verenigingen werden reeds een aantal activiteiten ten voordele van Kigembe ingericht voor een totaal schenkingsbedrag van 19.219 BFr.

Hierbij willen wij alle vrijwilligers hartelijk danken in naam van de Kigembenaren. Dank aan : Biljartclub St-Jozef, Chiro Elchi (Elsdonk), Kristelijke Bond van Gepensioneerden, KAV St. Jozef Molenveld, Sporting Club OLVE voetbal en talrijke private gevers.

2. Tijdens de zonnige jaarmarktfeesten van 1-2 september '84 mochten wij een netto-overdracht van circa 120.000 BFr. boeken, dank zij de bereidwillige inzet van een vijftigtal belangeloze medewerkers en talrijke bezoekers :

- Viswedstrijd op het Arendsnest ingericht door "OM TER GROOTST" op 1 september '84
- Stand Kigembe op de rommelmarkt
- Poppen- en viskraam
- Rwandese Oase.

III. Verdere D.O.E.-akties - Najaar '84 — WELKOM !

MUSICAL "ROCK 'N ROLL WOLF"

Opvoering van een spannende musical door de KSJ Parsifal Edegem.

Op zaterdag 6 oktober '84 om 14.30 u. en op zondag 7 oktober '84 om 20.00 u. in zaal 't Centrum.

- Inkom ? volwassenen : 120 BFr. (100 BFr. in voorverkoop) kinderen : 70 BFr. (50 BFr.)
- Kaarten in voorverkoop verkrijgbaar bij Margot Vos, Lentelei, 58.

KLASSIEK KONCERT VOOR GITAAR EN VIOL

Stijlvol concert in de St.-Antoniuskerk te Edegem, op zaterdag 27 oktober '84.

Een initiatief van de A.T.B.-Natuurvrienden.

DE NACHTEGALEN "BONTE AVOND SHOW"

Avondvullend afwisselend programma van muziek en show, verzorgd door onze vertrouwde Edegemse Vrije Akkordeonmaatschappij "De Nachtegaal" o.i.v. Dhr. E. Wynants.

- Plaats ? Zaal Elzenhof.
- Datum ? Zaterdag 3 november '84 om 19.00 u.
- Inkom ? 100 BFr.

"PUNTPÖEZIE EN ORGELPUNT"

Slotbenefietavond van de 11.11.11 aktie '84 verzorgd door

Mevr. Bonjean-Cabus - Orgelspei
Dhr. H. Couteau - Proza/Poëzie

In de St.-Antoniuskerk op 11 november '84 om 20.30 u. Een initiatief van de werkgroep Ontwikkelingssamenwerking.



**RECYCLAGE-AKTIE
KROONKURKEN**

In september-oktober van dit jaar zal in de gemeente Edegem gestart worden met een grote **KROONKURKEN-INZAMELAKTIE**. Deze aktie verloopt in samenwerking met het gemeentebestuur en de natuurbeschermingsvereniging "De Wielewaal".

Onder kroonkurken worden de **metalen stopjes** van bier-, limonade-, cocaflæsjes e.d. verstaan (dus geen aluminium- of plasticstopjes).

De argumenten voor deze kroonkurken-inzamelaktie zijn :

1. De aanwending van de kroonkurken als **nieuwe grondstof = recyclage**. De kroonkurkjes kunnen immers opnieuw gebruikt worden als hulpmiddel bij de smelting in de hoogovens.

2. **Vermindering van de verwerkingskosten** van het huisvuil, en **besparing van brandstof** bij de huisvuilverbranding (dus belastingbesparend).
3. **Meer bewust maken** van de leerlingen van de kleuter- en lagere scholen van de afvalverwerkingsproblemen en de mogelijkheden tot recyclage.
4. De **opbrengst** komt ten goede aan leefmilieu-projecten in Edegem.
5. En niet in het minst : het zuiver houden van ons leefmilieu.

De kroonkurkeninzameling zal gebeuren via :

- A) **de kleuter- en lagere scholen** van Edegem, waar de kinderen de van thuis meegebrachte stopjes in speciaal daartoe in de school geplaatste oranje "recyclage-emmers" kunnen leggen.
- B) **de cafés, zalen en jeugdclubs** van Edegem, die de stopjes in speciale plasticzakken zullen bijhouden.
- C) **enkele gemeentelijke ophalingspunten**, als :
 - hoofdingang Fort 5 - bewakerslokaal
 - sporthal "den Willecom" - Terelststraat
 - lokaal "Het loze vissertje" - visvijver Romeinse Put
 - speelterrein "Meihof" - Hovestraat, waar ook speciale oranje "recyclage-emmers" staan opgesteld, waar iedereen zijn stopjes kan binnenbrengen.
- D) Volgende **adressen van leden van "De Wielewaal"**, waar ook iedereen de stopjes kan afgeven :
 - Aerts K., Pieter van den Bemdenlaan 119
 - Cuypers A., Ter Voortlaan 54 (na 16.30 u.)
 - Daniels J., Archimedeslaan 4
 - Hougardy E., Ridder Gerardilaan 42
 - Ide L., Eugenio Pacellilaan 17
 - Jeurissen A., Rombaut Keldermansstraat 23
 - Miroen M., Parklaan 102 (koördinator)
 - Van Uffel J., Simon Stevinlaan 3
 - Vertommen G., Rotenaar 49
 - Wuyts J., Henri Dunantstraat 46.

De ophaling op al deze plaatsen zal maandelijks door leden van "De Wielewaal" gebeuren, waarna de stopjes tijdelijk in een centrale gemeentelijke opslagplaats gestockeerd blijven, tot er voldoende zijn om naar de recyclagefabriek te brengen (min. 3000 kg).

RECYCLAGE - ACTIE



GEMEENTE EDEGEM

TIPS :

- ← • kroonkurken kunnen opnieuw gebruikt of gerecycled worden
- ← • werp de kroonkurkjes voortaan dus niet meer in de vuilbak, maar hou ze bij u thuis in een aparte doos
- ← • geef deze stopjes regelmatig mee met uw kinderen, die ze in de school in speciale oranje "recyclage-emmers" kunnen leggen
- ← • u kunt de stopjes ook afgeven bij de opgegeven adressen van "De Wielewaal", of op de gemeentelijke ophalingspunten
- ← • u helpt uw leefmilieu hiermee zuiver te houden en de afvalkosten te drukken.

PENSIOENEN

We komen nog even terug op de

• **WET VAN 15.5.1984
TER HARMONISERING
VAN DE PENSIOENREGELING**

Deze wet beoogt o.a. de zelfde rechten voor mannen en vrouwen, de gelijkheid voor de overlevende echtgenoten, de eenheid van loopbaan, enz...

Als belangrijkste wijzigingen voor werknemers en zelfstandigen – die uitwerking hebben vanaf 1 januari 1984 – dienen vermeld :

a. De veralgemening van het zogeheten gezinspensioen

Vrouwen kunnen voortaan een gezinspensioen bekomen indien hun man geen beroeps- of vervangingsinkomen geniet (*)

b. Het vervroegd rustpensioen

Mannen kunnen vanaf de leeftijd van 60 jaar een vervroegd rustpensioen bekomen met voortaan als enige voorwaarde dat de betrokkene vijf jaar activiteit als werknemer/zelfstandige bewijst. Deze versoepeling geldt niet voor vrouwen, vermits zij het gewone rustpensioen op de leeftijd van 60 jaar kunnen bekomen. (*)

c. Eenvormigheid van termijnen

Pensioenaanvragen, ingediend binnen het jaar volgend op de normale pensioenleeftijd, zullen uitwerking hebben vanaf die leeftijd.

d. Het zogeheten weduwnaarspensioen

Voortaan zal het overlevingspensioen ook aan mannen kunnen toegekend worden wanneer hun echtgenote komt te overlijden nadat zij een beroepsbezigheid als werknemster/zelfstandige heeft uitgeoefend. (*)

e. De eenheid van loopbaan

Het principe wordt veralgemeend, zodat o.a. het pensioen als zelfstandige kan gekumuleerd worden met het pensioen van de openbare sektor. (*)

() Personen die – gezien deze nieuwe wet – menen in aanmerking te komen, moeten een nieuwe aanvraag of een aanvraag om herziening indienen bij het Gemeentebestuur – Dienst Bevolking – waar ook alle verdere inlichtingen te verkrijgen zijn.*

In het vorige Inlichtingsblad werd de nieuwe wet reeds uitvoeriger besproken.

• **GEWAARBORGD INKOMEN
VOOR BEJAARDEN**

Naast de nieuwe Wet van 15.5.1984 is ook het Koninklijk Besluit van 10 april 1984 genomen, waardoor het gewaarborgd inkomen voor bejaarden wordt verbeterd.

Het **gewaarborgd inkomen** is een voordeel waarvan de last door de Staat wordt gedragen en dat er toe strekt een minimum aan bestaansmiddelen te verzekeren voor personen die de pensioengerechtigde leeftijd bereikt hebben (65 jaar voor de mannen en 60 jaar voor de vrouwen). Het kan toegekend worden **na een onderzoek naar de bestaansmiddelen**.

Voor het merendeel van de gepensioneerden met een klein pensioen, die om een aanvulling verzochten in het gewaarborgd inkomen, werd dit voordeel tot nu toe met het globaal bedrag van hun pensioen verminderd. Voortaan zal deze vermindering slechts 90 % van hun pensioen bedragen.

Personen die reeds een gewaarborgd inkomen genieten, hoeven niets te doen (ambtshalve herziening).

Zij die nog geen gewaarborgd inkomen bekwamen, doch zouden kunnen genieten van de nieuwe bepalingen, moeten via het Gemeentebestuur – Dienst Bevolking een aanvraag indienen. **Een aanvraag die vóór 1 november 1984 wordt ingediend, zal terugwerkende kracht hebben tot 1 mei 1984.**

**KONTAKT
BURGERS - BESTUUR**

Het eerstvolgend vragenuur zal plaatshebben op **woensdag 14 november 1984**, van 19 tot 20 uur, in de raadszaal van het Administratief Gebouw, Kontichstraat 19, Edegem.

De schriftelijke vragen moeten ten laatste op woensdag 7 november 1984 worden ingediend.

**OPLEIDINGSNAMIDDAGEN
IN PVI**

Opleiding van groepsleiders voor vrije bezoeken

Het Provinciaal Veiligheidsinstituut Antwerpen verzocht ons onderstaande tekst te willen publiceren :

Het Veiligheidsinstituut organiseert in het najaar 1984 voor de vierde maal de drie opleidingsnamiddagen van groepsleiders voor vrije bezoeken. De opleidingsnamiddagen hebben tot doel om de groepsleiders de mogelijkheid te geven om zelf een groep te leiden in de permanente tentoonstelling van het Veiligheidsinstituut.

Tijdens de opleidingsnamiddagen wordt daartoe kennis meegegeven over een reeks veiligheidstema's alsook informatie over de desbetreffende tentoonstellingsstanden.

De opleidingsnamiddagen worden in de gebouwen en in de tentoonstelling van het Veiligheidsinstituut gegeven. Elke opleidingsnamiddag start om 13.30 uur en eindigt om 16.40 uur stipt.

Er is een onderbreking met koffie voorzien. Voor elke namiddag kan afzonderlijk ingeschreven worden bij middel van de inschrijvingsformulieren. Per namiddag betaalt elke deelnemer 200,- fr. (betalen na ontvangst van een faktuur).

- **EERSTE** opleidingsnamiddag op woensdag
7 november 1984
Tema's : brandveiligheid en lassen
- **TWEEDE** opleidingsnamiddag op dinsdag
13 november 1984
Tema's : persoonlijke bescherming en lawaai
- **DERDE** opleidingsnamiddag op maandag
26 november 1984
Tema : veiligheid in en om de woning.

Verdere inlichtingen alsmede de vereiste inschrijvingsformulieren kunnen verkregen worden in het Veiligheidsinstituut bij Els Van den Heuvel, Jezusstraat 28 te 2000 Antwerpen (tel. 03/233.17.24 - 03/233.29.13).

De GEMEENTEBESTUREN van het KANTON KONTICH
zijn aandeelhouders voor 50 % in de
Naamioze Vennootschap

''EIGEN HEERD - ONZE HAARD''

met de bedoeling **GOEDKOPE LENINGEN**
te verlenen aan hun inwoners. Indien u trouwe
spaarder bent bij de A.S.L.K. hebt U er belang bij
inlichtingen in te winnen bij voormelde vennoot-
schap te Antwerpen gevestigd

NERVIERSSTRAAT 28 - TELEFOON 239.09.20

Elke tweede woensdag van de maand, uitgezon-
derd augustus, om 20 uur een voorlichtingsavond
op hoger vermeld adres.

**''INDIEN U NU LAAT BOUWEN PROFITEERT U
ALVAST 11 % B.T.W. VERMINDERING.''**

HUISVESTINGSBELEID (3)

Onze derde en laatste bijdrage in deze rubriek handelt over :
• Fiskale voordelen, en
• Voordelen voor minder-validen.

FISKALE VOORDELEN

a) Vermindering van de onroerende voorheffing

De tienjarige vrijstelling van onroerende voorheffing, welke vroeger werd verleend bij de bouw van nieuwe woningen waarvoor men geen bouw- of aankooppremie had verkregen, werd afgeschaft met ingang van het aanslagjaar 1980.

Onder bepaalde voorwaarden kan vermindering van de onroerende voorheffing verkregen worden bij :

- de bouw of aankoop van een nieuwe woning, zonder te genieten van de bouw- of aankooppremie;
- als eigenaar-bewoner van een bescheiden woning (kadastraal inkomen kleiner dan 30.000 F);
- indien men minstens twee kinderen heeft, waarvan minstens 1 kind ten laste;
- huurders van een erkende bouwmaatschappij;
- oorlogsinvaliden of gehandicapten.

De aanvraag dient te gebeuren door de eigenaar bij de Ontvanger der Direkte Belastingen, Tabaksvest 50 te 2000 Antwerpen.

b) B.T.W.-tariefverlaging

Voor volgende onroerende handelingen kan een verlaging van het B.T.W.-tarief verkregen worden :

- werken in onroerende staat;
- het leveren van een roerend goed en het meteen op zodanige wijze aanbrengen aan een onroerend goed, dat het onroerend goed uit zijn aard wordt;
- het studiewerk en het toezicht;
- levering van gebouwen.

Het werk in onroerende staat of die andere handelingen dienen een woning te betreffen die hoofdzakelijk wordt gebruikt of bestemd als privé-woning en voor zover die verrichtingen worden verstrekt (of geleverd) en gefactureerd aan een eindverbruiker.

Er dient geen aanvraag ingediend te worden. De aan-
nemer rekent automatisch 6 % B.T.W. aan en ver-
meldt op de faktuur "werk verricht aan een privé-woning".

c) Vrijstelling van onroerende goederen in de aangifte van de personenbelasting

De belastingplichtige kan onder bepaalde voorwaar-
den voor het woonhuis dat hij zelf bewoont, genieten van het bevrijdend karakter van de onroerende voor-
heffing, in zover het kadastraal inkomen voor dat
huis 120.000 F + 10.000 F per persoon ten laste, niet
overschrijdt.

d) Bijzondere aftrok Interest hypothecaire leningen

Onder bepaalde voorwaarden is een bijzondere
aftrok mogelijk van de interesten voor hypothecaire
leningen die vanaf 1 juli 1983 tot en met 31 december
1985 worden afgesloten voor een nieuw te bouwen
woning, of een woning aangekocht onder het B.T.W.-
stelsel.

e) Bijzondere aftrok inzake uitgaven voor volledige of gedeeltelijke vernieuwing van een woning

Het betreft werken uitgevoerd door een geregistreerde aannemer waarvoor de uitgaven geschieden in 1984 of 1985 voor de volledige of gedeeltelijke vernieuwing van woningen, die uitsluitend als privé-woning worden gebruikt, onder bepaalde voorwaarden. De vernieuwingswerken betreffen alle werken waarvoor de B.T.W. maar 6 % bedraagt.

De aftrok wordt verrekend in de aangifte van de personenbelasting in 1985 of 1986. Een eensluidend verklaarde faktuur moet samen met het betalingsbewijs bij de aangifte gevoegd worden.

VOORDELEN VOOR MINDER-VALIDEN

a) Het getuigschrift van de Invaliditeitsgraad dient te worden afgegeven door de overheid die het heeft opgesteld.

Indien deze invaliditeit nog niet erkend is, dan wordt door het Bestuur voor de Huisvesting, St.-Lazaruslaan 10 te 1030 Brussel (tel. 02/218.45.70) aan de administratie Gezondheidsdienst voor de Mindervaliden van het Ministerie van Sociale Voorzorg een verzoek gericht tot **vaststelling van de invaliditeit**. Na een gratis medisch onderzoek wordt dan de invaliditeit erkend.

De minder-valide kan van **bijkomende voordelen** genieten voor de bouwpremie, aankooppremie, saneringspremie, verhuis-, installatie- en huurtoelage, de Gewestwaarborg voor goede afloop qua terugbetaling van hypothecaire leningen en voor wat betreft de tussenkomst van erkende bouwmaatschappijen en het Woningfonds.

b) De tussenkomst van het Rijksfonds voor reklassering van minder-validen.

Indien een woning wordt aangepast (bouw of aankoop van een nieuwe aangepaste woning of aanpassing van een bestaande woning) aan een minder-valide die een rolstoel gebruikt of zeer ernstige bewegingsmoeilijkheden heeft, kan het Rijksfonds voor Sociale Reklassering van de Minder-validen financieel tussenkomen. Elk geval wordt afzonderlijk onderzocht.

De aanvraag dient te gebeuren bij het Rijksfonds voor Sociale Reklassering van Minder-validen, Pellikaanstraat 104 te 2000 Antwerpen - Tel. 231.94.14.

c) Door het Provinciebestuur worden bijzondere tegemoetkomingen voorzien voor minder-validen bij de provinciale lening voor het aankopen van een bouwgrond, de provinciale bouwlening, de provinciale aankooplening, de provinciale saneringslening, de provinciale aanpassingslening, de provinciale saneringspremie.

d) De provinciale lening voor woningaanpassing

Er wordt voorzien in een provinciale lening voor woningaanpassing voor ernstig minder-validen en een aanpassingspremie van de Provincie, welke echter niet gekumuleerd kunnen worden.

De aanvraag voor deze lening of premie moet worden ingediend op de door het Provinciebestuur ter beschikking gestelde formulieren, bij het Provinciebestuur van Antwerpen, 6° Directie - Welzijnszorg, Koningin Ellsabethlei 22 te 2018 Antwerpen - Tel. 237.28.00, lijnen 1430 en 1437.

MEER INLICHTINGEN: gemeentelijke technische dienst, Kontichstraat 17 - 2° verdieping, alle werkdagen geopend van 9 tot 12 uur, alsook op woensdagnamiddag tussen 14 en 16 uur.

FORELWEDSTRIJD

Op het Gemeentelijk Viswater Romeinse Put wordt door het Adviescomitee Gemeentelijke Viswaters Edegem een **forelwedstrijd** georganiseerd op **ZATERDAG 6 OKTOBER 1984** van 11 tot 13 uur en van 14 tot 16 uur. De uitmaak zal gebeuren om 16.30 uur.

Inschrijven is mogelijk tijdens de openingsuren van het cafeteria 't Loze Vissertje aan het viswater en op de wedstrijddag van 9.30 tot 10.30 u. Bij de inschrijving dient de gemeentelijke visvergunning – te verkrijgen bij de Gemeenteontvanger, Kontichstraat 17 (2° verdieping), Edegem – voorgelegd te worden. Iedere deelnemer doet een inleg van 50,- fr.; kinderen tot 16 jaar, ingeschreven op de kaart van een vergunninghouder, dienen slechts 30,- fr. te betalen.

DE FOREL, GEVANGEN TIJDENS DE WEDSTRIJD, MAG DOOR DE VERGUNNINGHOUDENDE VISSERS MEEGENOMEN WORDEN.

Het Adviescomitee Gemeentelijke Viswaters Edegem heeft tevens gepland om, indien er voldoende belangstelling voor bestaat, in het najaar les te geven aan beginneling-vissers, waarbij o.a. het maken van lijnen, het afpeilen van lijnen, enz... aan bod komen.

Belangstellenden kunnen hun naam en adres opgeven bij de sekretaris van het Adviescomitee, Dhr. A. De Roeck, Administratief Centrum – gelijkvloers, Kontichstraat 19, Edegem (Tel. 457.78.42).

OLYMPISCH MINIMUM

OPROEP AAN DE DEELNEMERS

In mei-juni en september-oktober 1984 organiseerde de Gemeentelijke Sportraad Edegem de aktie "HAAL UW OLYMPISCH MINIMUM". Door de deelnemers werden duizenden sportproeven afgelegd.

Om de organisatoren in staat te stellen de eindbalans van de aktie op te maken en alle rechthebbende deelnemers een medaille te bezorgen deze oproep :

GELIEVE ZO SPOEDIG MOGELIJK UW ROZE DEELNEMERSKAART BINNEN TE BRENGEN IN HET ADMINISTRATIEF CENTRUM, GELIJKVLOERS-ONTHAAL, KONTICHSTRAAT 19, EDEGEM.

De organisatoren danken alle deelnemers voor hun sportieve medewerking en zullen hen in november uitnodigen om hun medaille in ontvangst te komen nemen.

P.S. Op zondag 7 oktober a.s. wordt de laatste aktiviteit "fietsen" georganiseerd.
Deelnemers, dit is uw laatste kans !

KUNSTENAARSLOODS OP FORT V

In een van de mooiste groene hoekjes van Fort V staat loods 27 ter beschikking van beoefenaars van kunstambachten en beeldende kunsten. Schilders, steenkappers, bootseerders, houtbewerkers, kunstsmeden en -lassers, litografen, textielbewerkers, e.a. kunnen er in een rustige omgeving hun kunst beoefenen en bij de bevolking interesse wekken voor het tot stand komen van een kunstwerk.

De ruimten van de kunstenaarsloods worden toegewezen volgens kronologische volgorde van aanvraag en voorkeur wordt gegeven aan in Edegem wonende personen.

De loods werd onlangs op vraag van meerdere gebruikers degelijk tegen vocht geïsoleerd. Een konstant op temperatuur gehouden bergruimte behoedt de kunstwerken in wording. Water en verlichting worden eveneens ter beschikking gesteld.

Als tegenprestatie wordt de gebruik(st)er gevraagd een aantal opendeurdagen te houden gedurende weekends van mei tot september om belangstellenden uitleg te verschaffen over zijn/haar projekt, gebruikte grondstoffen en aangewend procédé.

Een modelovereenkomst ligt ter inzage bij dhr. M. Vanlaere, Administratief Centrum, Sekretariaat, Kontichstraat 19 te Edegem (tel. 457.78.43), bij wie ook alle verdere inlichtingen kunnen verkregen worden.



De Vereniging "Edegemse Koncerten" organiseert op zaterdag 6 oktober 1984 om 20.15 uur in de St.-Antoniuskerk een kamermuziekkoncert met het Arriaga-Kwartet.

U kunt er muziek van Mozart, Beethoven en Smetana beluisteren.

Gebruik uw kaart "Vrienden van de Edegemse Koncerten" (- 10 %).

Inkom : F 200 - F 100.

Genummerde kaarten :

1. Administratief Centrum, Kontichstraat 19, gelijkvloers, onthaal - tel. 457.78.43.
2. na de kantooruren bij M. A. Vleminckx, Mr. R. Goossensstraat 17 - tel. 457.48.01.

Volgende concerten :

24 november 1984 Violaine Janssens, piano en de Krekeltjes

15 december 1984 Kerstconcert in de Basiliek met de Edegemse koren

GUN KUNST EEN KANS KOM NAAR HUIS HELLEMANS



TENTOONSTELLINGSKALENDER

19 september tot 7 oktober 1984
Tony Lawrence, een portretschilder uit Engeland

13 oktober tot 4 november 1984
Jong Talent van het Nationaal Hoger Instituut Antwerpen

10 november tot 2 december 1984
Lutgart Bruylant (beeldhouwwerk),
Raymond Mincier (schilderijen),
L. Pierloot (schilderijen) en
Hugo Verdijck (schilderijen)

8 tot 30 december 1984
V. Goyvaerts (keramiek)

Huis Hellemans is gratis toegankelijk op zaterdag en zondag van 10 tot 12.30 en van 14 tot 18 uur, op woensdag van 14 tot 17 uur en op vrijdag van 14 tot 16 uur.

EEN BEZOEK LOONT ZEKER DE MOEITE !

ZO MOET JE FIETS ER VANAF 1 JANUARI 1985 UITZIEN

• **KOERSFIETS**

Is een tweewielig rijwiel met een koersstuur, banden van max. 25 mm doorm., twee versnellingsapparaten en geen bagagedrager achteraan hebben.

• **MINIFIETS**

Is een tweewielig rijwiel met wielen waarvan de diameter niet groter is dan 500 mm.

• **CROSSFIETS BMX**

Is toegelaten op de openbare weg mits te voldoen aan de vereiste uitrusting (zie schema onderaan).

• **WITTE REFLEKTOR**

Geplaatst na 01.01.1985, moet van het goedgekeurd type zijn (verplicht).

• **RODE REFLEKTOR**

Moet steeds van het goedgekeurd type zijn.

• **WIELREFLEKTOREN**

Minstens twee aan elk wiel, symmetrisch geplaatst, verplichtend van een goedgekeurd merk, mag samen met de witte reflektor gebruikt worden.

• **TAKSPLAAT**

Verplicht van het ogenblik dat de bestuurder de ouderdom van 10 jaar heeft bereikt.

• **OPMERKING**

Voorbeeld van een goedkeuringsmerk

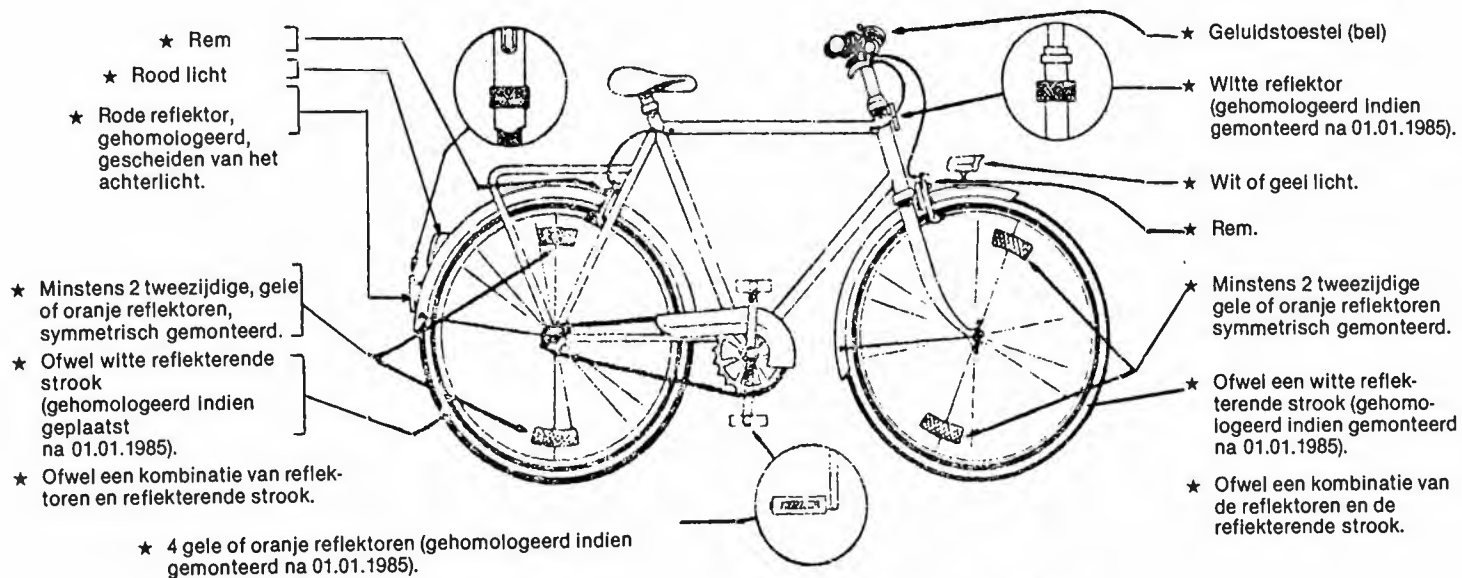

01.01.1985 DE WETTELIJKE UITRUSTING VAN RIJWIELEN

VERPLICHTE UITRUSTING	GEWONE FIETS	MINIFIETS			KOERSFIETS			DRIEWIELERS				VIER- WIELERS
		Dag : Geen spat- borden	Dag : 1 of 2 spat- borden	Nacht of zicht - 200 meter	Dag : Geen spat- borden	Dag : 1 of 2 spat- borden	Nacht of zicht - 200 meter	Vooraan 1 wiel		Vooraan 2 wielen		
								Dag	Nacht	Dag	Nacht	
Bel	1	1	1	1	1	1	1	1	1	1	1	1
Rem(men)	2	1	1	1	2	2	2	1	1	1	1	1
Takspaat Vanaf 10 j.	1	1	1	1	1	1	1	1	1	1	1	1
Vooraan : wit of geel licht	1	—	—	1	—	—	1	—	1	—	1	Dag : —
												Nacht : 1
Vooraan : witte reflektor	1	—	1	1	—	1	1	1	1	2	2	2
Achteraan : rood licht	1	—	—	1	—	—	1	—	1	—	1	Dag : —
												Nacht : 1
Achteraan : rode reflektor	1	—	1	1	—	1	1	2	2	1	1	2
Pedalen : gele of oranje reflektoren	2	—	—	2	—	—	2	2	2	2	2	2
Wielen : (voor en achter) : gele of oranje re- flektor of witte reflek- terende strook	2	—	—	2	—	—	2	—	—	—	—	—

AANHANGWAGENS : De door rijwielen getrokken aanhangwagens moeten achteraan altijd twee rode reflektoren voeren. Zij moeten bovendien één rood licht voeren zodra het rood licht van het trekkende rijwiel onzichtbaar wordt door de omvang van de aanhangwagen. De reflektoren mogen geen driehoekige vorm hebben.

FEEST VOOR DE DERDE LEEFTIJD 1984

INGERICHT DOOR HET GEMEENTEBESTUUR EN DE ADVIESRAAD 3de LEEFTIJD



BOB VRIELING



SAMANTHA



BOBBY RANGER

Het "Feest voor de Derde Leeftijd" heeft dit jaar plaats op **dinsdag 16 oktober** in de gemeentelijke sporthal Den Wilcom in de Terelststraat.

Aanvang : 14.30 uur - deuren open om 14.00 uur.

Het showprogramma wordt gebracht door : **Bob Vrieling**, conferencier-zanger, **Samantha**, zangeres, **Bobby Ranger**, zanger, en **Freddy Tollembeek**, organist.

Zoals de vorige maal zijn er koffiekoeken, gebak, koffie of thee voor iedereen.

De inkomkaarten kosten 20 fr. en zijn verkrijgbaar bij de plaatselijke bonden van gepensioneerden en bij uw gemeentebestuur (telefoniste - hall Administratief Gebouw). Mogen wij zeer in het bijzonder vragen dat alle geïnteresseerden slechts één inkomkaart kopen. De bedoeling van de kaartverkoop is namelijk op de eerste plaats te kunnen ramen hoeveel koffiekoeken, gebak, koffie en thee moet besteld worden, zodat er geen onnodig overschot blijft.

Alle aanwezigen kunnen deelnemen aan een gratis tombola; de bonnetjes hiertoe worden aan de ingang van de zaal bedield.

Ook zal weerom een speciale busdienst worden ingelegd waarvan de vertrektijden hiernaast volgen.

Aan al onze bejaarden aivast een aangename feestnamiddag !

OPROEP

Elk jaar gebeurt het dat bepaalde bejaarden het feest voor de derde leeftijd niet kunnen bijwonen omdat zij slecht te

been zijn en geen vervoermogelijkheid hebben : de ingelegde busdienst komt niet in hun straat of te ver van hun straat, geen bezit van eigen wagen, geen familieleden of kennissen die beschikbaar zijn.

Wij doen daarom langs deze weg een dubbele oproep : heeft U - enerzijds - absolute problemen om U naar het bejaardenfeest te verplaatsen OF bent U - anderzijds - bereid om met uw wagen een bejaarde naar het feest te brengen, vul dan onderstaande strook in en zend deze aan Mevr. Schepen Aerts-Lietaer, Administratief Centrum, Kontichstraat 19. 2520 Edegem, of geef even een seintje op het telefoonnummer 457.78.43 - toestel 214 (dhr. R. Van Dijk, Sekretaris Gemeentelijke Bejaardenraad).

Uurregeling gratis busdienst bejaardenfeest

Bus 1

1ste rit : 13.30 uur : Kerkplein
 13.35 uur : Philips de Monteplein
 (Val. Le Delierstraat)
 13.40 uur : Molenveldlaan (Schrans)
 13.45 uur : Drie Eikenstraat -Rijksbasisschool

2de rit : Vertrek te 14 uur aan het Kerkplein volgens bovenstaand schema.

Bus 2

1ste rit : 13.30 uur : St.-Goriksplein
 13.35 uur : Hovestraat (Basillek)
 13.40 uur : Hoek M. Van Coxiestraat/G. de Cremerstraat
 13.45 uur : Immaculata (parking Rustoord).

2de rit : Vertrek te 14 uur aan het St.-Goriksplein volgens bovenstaand schema.

Na het feest (omstreeks 18 uur) terugrit naar huls.

VERVOER NAAR HET FEEST VOOR DE DERDE LEEFTIJD

Ondergetekende :

Adres :

Tel. :

wenst - indien mogelijk - beroep te doen op een vrijwilliger om haar/hem naar het bejaardenfeest te vervoeren

is in het bezit van een wagen en is bereid een bejaarde naar het feest te brengen

1 vakje aanduiden a.u.b.

Handtekening,



EDEGEM

INLICHTINGSBLAD UITGEGEVEN DOOR HET GEMEENTEBESTUUR
(Verschijnt 10 x per jaar)

nr. 96 - januari 1985

Beste medeburgers,

Terugblikken op het voorbije jaar, speciaal dan voor onze gemeente Edegem, geeft een beeld van een actieve gemeenschap, verdeeld over een groot aantal levendige verenigingen, die ieder voor hun eigenheid, een hele waaier activiteiten ontplooiën voor hun leden. De goede contacten die bestaan tussen deze verenigingen en ons bestuur laten ons toe om te waarderen wat door deze wordt gedaan voor onze gemeentenaren, en wat al inspanningen het vraagt, ook financiële, om de zaken vlot te houden. De vrije tijd die door de sociale verworvenheden is bekomen, en die spijtig ook gedwongen is ontstaan voor een groep werkloze medeburgers, wordt door de verenigingen opgevangen met een pakket aanbiedingen op cultureel, sportief en opvoedkundig gebied. Ons bestuur volgt al die activiteiten met meer dan gewone interesse en moedigt aan daar waar mogelijk.

Op bestuurlijk vlak is door het Kollege van Burgemeester en Schepenen, en Gemeenteraad, gedaan wat nodig en mogelijk was, mede rekening houdend met onze materiële en financiële begrenzing. Gelukkig kunnen wij nog steunen op een gezonde financiële toestand, die voor de eerste vier jaar geen enkel probleem stelt, zodat het voordelige lage belastingniveau te Edegem kan behouden blijven. Onafgezien onverwachte tegenslagen of onvoorziene omstandigheden, blijft een voorzichtig en zuinig beheer, dat wij steeds als eerste bezorgdheid voor ogen houden, een waarborg voor een financieel gezonde toekomst. En toch worden we ook, in ons bestuur, gekonfronteerd met de krisistijd. Wij kennen het aantal werklozen, jonge en minder jonge, deze laatsten soms nog met minder kansen op nieuwe werkgelegenheid, door de steeds sneller vernieuwende technologie die steeds nieuwe eisen stelt door de gekomputeriseerde materies. Onze gemeente als werkgever doet een maximum inspanning om werklozen onder elke toelaatbare vorm en aantal in het voorlopig korps op te nemen, zodat wij met onze medewerkers van het vaste korps, een belangrijke bron van werkverschaffing betekenen. Ook in de diensten van het O.C.M.W., waar de financiële inbreng van de gemeente zeer belangrijk is, wordt de slechte economische toestand scherp aanvoeld, en zijn de tussenkomsten voor minder gelukkige medeburgers de laatste jaren fel gestegen.

Toch willen wij hoopvol uitzien naar een nieuw jaar 1985, en ons samen inzetten tot een mensvriendelijke samenleving, in de gezinnen, voor onze kinderen en kleinkinderen, voor veilig verkeer, gezonde levensomstandigheden, een veilig gevoel in onze woonwijken en onze woningen, geluk en voorspoed voor alles wat leeft en beweegt in Edegem, en vooral, in zover ons mogelijk, een betere hoop op vrede in de wereld.

*Dit wens ik U, samen met mijn kollega's Schepenen, in het nieuwe jaar 1985.
Zalig Kerstmis, vredevol Nieuwjaar.*

*Uw Burgemeester,
Jan van den Kerkhof*

GEMEENTERAAD

Tijdens de gemeenteraadszittingen van 25.10.1984 en 29.11.1984, werden o.m. volgende punten behandeld :

Raadszitting van 25.10.1984

- Vaststelling dat gemeenteraadslid Koën Snyders verhinderd is zijn mandaat uit te oefenen wegens het vervullen van zijn militaire dienst en installatie van eerste opvolger Alfons Rosiers als raadslid voor de duur van de afwezigheid van eerstgenoemde.
- Aangaan van een lening t.b.v. 2.716.000.-fr. bij het Gemeentekrediet van België, terugbetaalbaar op een termijn van 20 jaar, ter financiering van de kosten van de dakhernieuwingswerken aan hangar 41 of Fort V.
- Goedkeuring van de rekening 1983 van het O.C.M.W. :

Gewone dienst :

Erkende vorderingen :	230.867.671-
Vastgelegde uitgaven :	228.442.475-
Saldo :	+ 2.425.196-

Bultengewone dienst :

Erkende vorderingen :	57.427.357-
Vastgelegde uitgaven :	57.416.952-
Saldo :	+ 10.405-

Verpleegtehuis :

Erkende vorderingen :	122.225.452-
Vastgelegde uitgaven :	122.925.292-
Saldo :	- 699.840-

- Goedkeuring van de begroting 1985 van het O.C.M.W.

Gewone dienst :	- Ontvangsten :	201.663.019-
	- Uitgaven :	201.663.019-
	- Saldo :	0

Bultengewone dienst :	- Ontvangsten :	6.232.734-
	- Uitgaven :	4.000.000-
	- Saldo :	2.232.734-

Dienst voor Orde :	Ontvangsten en uitgaven :	66.700.000-
---------------------------	---------------------------	-------------

- Goedkeuring van volgende begrotingswijzigingen van het O.C.M.W. :
 - nr. 1 gewone dienst 1984
 - nr. 1 verpleegtehuis 1984.
- Goedkeuring van de wijziging nr. 1 gewone dienst en litt. B buitengewone dienst van de gemeentebegroting 1984.
- Goedkeuring van de begrotingswijziging 1984 van de v.z.w. Sport- & Rekreatiecentra Edegem (betreft begroting Instructiezwembad).
- Toevertrouwen van de uitbating van het Fortteater aan toneelkring Adingha tot 30.09.1993 en goedkeuring van het kontrakt, het huishoudelijk reglement en het retributiereglement.
- Vaststelling van de bestekvoorwaarden en keuze van de gunningswijze in verband met :

	Raming
	<u>B.T.W. inkl.</u>

 - vervanging openbare verlichting in de wijk Parantplaats (+ 110.000.-fr. aansluitingskosten IVEKA) : 886.228.-fr.
 - uitvoeren van wegenis- en rioleringswerken in de verkaveling Graaf de Granvellaan : 1.660.008.-fr.
 - aankoop van betonkelen en kantstroken voor de geleidelijke heraanleg van de hoofdwegen van de begraafplaats : 242.760.-fr.

- Akkoordverklaring met het opmaken van een voorontwerp en een definitief ontwerp i.v.m. het uitvoeren van wegenis- en rioleringswerken in Rombaut Keldermaansstraat en Mitterlije, in aansluiting op het project "Bejaardenwijk" van de S.M. De Ideale Woning.

Raadszitting van 29.11.1984

- Vaststelling van de abonnementsprijs voor het ontvangen van de dagorden van de gemeenteraadszittingen op 150.-fr. voor het dienstjaar 1985.
- Aangaan van volgende leningen bij het Gemeentekrediet van België :

- a) 3.553.000.-fr. - 5 jaar - eigen aandeel aankoopkosten auto-elevator voor de brandweer
- b) 255.000.-fr. - 5 jaar - eigen aandeel aankoopkosten luchtkompressor, 3 draagbare radioposten (+ lader) en 800 m persslangen voor de brandweer.

- Aanvulling van zijn beslissing van 1.9.1983, houdende verzoek aan de Minister van Binnenlandse Zaken tot de aankoop van genormaliseerd brandweermateriaal met 75% staatstoelage - programma 1984-1988 - als volgt :

- a) 90 Individuele ontvangers + laders i.p.v. 80
- b) 12 ademhalingsstoestellen i.p.v. 6.

- Goedkeuring van :

- a) in verband met het O.C.M.W.
 - begrotingswijziging nr. 4 gewone dienst 1984
 - begrotingswijziging litt. B, buitengewone dienst 1984
 - begrotingswijziging nr. 3, verpleegtehuis 1984
- b) in verband met de v.z.w. Sport- & Rekreatiecentra Edegem :
 - begrotingswijziging 1984
 - begroting 1985
- c) in verband met de v.z.w. Tentoonstellingshuis Hellemans :
 - begroting 1985

- Vaststelling van de bestekvoorwaarden en keuze van de gunningswijze in verband met :

- | | |
|--|---------------------|
| | Raming |
| | <u>B.T.W. inkl.</u> |
- brandwerend maken van de bestaande bepleisterde plafonds in de oude pastorie : 221.018.-fr.
 - uitvoeren van dakherstellingswerken aan de oude pastorie : 584.300.-fr.
 - vernieuwen bestaande elektrische installatie in hangar 23 op Fort V : 632.198.-fr.

VEILIGHEID IN ONZE WIJKEN EN WONINGEN

De economische crisis en de hieruit voortkomende bijverschijnselen hebben geleid tot een vastgestelde uitbreiding van het aantal diefstallen met inbraak.

Spijts onze waakzaamheid kunnen onze politiediensten niet altijd beletten dat ook in onze gemeente inbraken voorkomen.

U kan uw medeburgers en onze politie helpen !

Indien U als gebuur vaststelt dat onbekenden aan deuren of vensters in uw buurt bepaalde handelingen uitvoeren, die U verdacht voorkomen, verwittig dan onze politie. Onze medewerkers komen beter negen keren om vast te stellen dat er niets gebeurt, dan één keer te laat.

Bovendien blijft uw mededeling privaat beschermd bij de politie en zijn wij U dankbaar voor elke goede aanduiding.

Uzelf of uw bureu zijn hier echt mee gediend !

Hoe tewerk gaan : U draait het nummer 906 - politie, of 457 78 50, zegt uw naam en adres, en dan een korte maar rustige mededeling met uw vermoeden. De rest is voor onze politie.

Wij danken U voor de medewerking.

De Burgemeester.

O.C.M.W. NIEUWS

De laatste tijd is er in de pers, radio en TV heel wat geschreven en gesproken over het "volmachtsbesluit 244", dat handelt over de terugvordering in verband met het bestaansminimum en de kosten voor maatschappelijke dienstverlening.

Nooit is het echter de bedoeling geweest de hulpverlening moeilijker toegankelijk te maken voor de rechthebbers.

Het recht op maatschappelijke dienstverlening, dat aan iedereen de mogelijkheid biedt een leven te leiden, dat beantwoordt aan de menselijke waardigheid, blijft onverminderd bestaan.

Wel is het de bedoeling de financiële lasten billijk te spreiden tussen de Gemeenschap en de rechthebbers, zijn partner, zijn ouders of zijn kinderen.

Bij elke terugvordering van een tussenkomst voor hulp of dienstverlening wordt rekening gehouden met tal van factoren zoals : inkomen, gezinslast enz. In vele gevallen kan er om billijkheidsredenen volledig of gedeeltelijk worden afgezien van deze terugvordering, zoals bv. bescheiden inkomen, uitzonderlijke of kortstondige nood, enz. enz...

Het is duidelijk dat het de wetgever te doen is misbruiken te voorkomen. Deze misbruiken kunnen erin bestaan dat er onjuiste of onvolledige informatie wordt verstrekt of dat bezittingen doelbewust en onaanvaardbaar worden verminderd in het vooruitzicht van mogelijke hulpverlening.

Het is de taak van het O.C.M.W. elke aanvraag als een individuele situatie te bekijken en er de gepaste oplossing aan te geven.

Hebt U twijfels omwille van de wetsvoorschriften, aarzel niet, kom gerust naar het O.C.M.W.

De maatschappelijke dienst staat steeds ter uwer beschikking.

NAMENS DE RAAD VAN HET O.C.M.W. VAN EDEGEM

RECHTSHULP

Inwoners van Edegem die nood hebben aan juridische informatie of advies kunnen gratis terecht bij de juridische dienst van het O.C.M.W., Terlindenlaan 1 te Edegem.
Voor afspraak : 547 17 10 - binnenpost 306.

**NIEUWS OVER HET
GEMEENTELIJK
INSTRUKTIEBAD
"FRANK JESPERS" TE EDEGEM**

Na de problematiek van het Instructiebad degelijk onderzocht te hebben werd door de v.z.w. Sport- & Recreatiecentra Edegem, met instemming van het Kollege van Burgemeester en Schepenen, overgegaan tot een grondige reorganisatie. Dit moet toelaten :

1. het Instructiebad zijn juiste bestemming te geven;
2. zoals in het verleden een degelijke service te waarborgen;
3. tegemoet te komen aan de wensen van het personeel;
4. een kostenbesparend beleid te voeren, vooral door het uitschakelen van de niet rendabele uren.

In de eerste plaats wordt voorrang gegeven aan het schoolzwemmen en in de tweede plaats blijft een kleine mogelijkheid bestaan voor het vrij zwemmen en voor het leren zwemmen.

Voortaan zal het Instructiebad opengesteld worden :

a) voor de scholen :

maandag	8.30 u. - 12.15 u. en 13.30 u. - 16.30 u.
dinsdag	8.30 u. - 12.15 u. en 13.30 u. - 17.00 u.
woensdag	8.30 u. - 12.15 u.
donderdag	8.30 u. - 12.15 u. en 13.30 u. - 15.45 u.
vrijdag	8.30 u. - 12.15 u. en 13.30 u. - 15.45 u.

b) voor het publiek : woensdagnamiddag van 13u30 tot 17u00 en aansluitend worden zwemlessen in groepsverband voorzien van 17u00 tot 19u00.

Op zater-, zon- en feestdagen (officiële en gemeentelijke) is het bad gesloten. Er zullen ook tijdens de vakanties vaste sluitingsperiodes voorzien worden.

Het spreekt vanzelf dat voor bepaalde problemen die door deze reorganisatie kunnen ontstaan, altijd in gemeenschappelijk overleg, naar redelijke oplossingen kan gezocht worden.

**GEMEENTELIJKE SPORTHAL
"DEN WILLECOM",
TERELSTSTRAAT 2 TE EDEGEM**

Opnieuw wordt U de kans geboden te leren tennissen aan zeer voordelige voorwaarden en onder leiding van bevoegde monitricen.

Vanaf dinsdag 15 januari 1985 gaan we van start met een nieuwe reeks van 10 initiatielessen :

1 ^o groep : beginners :	van 13u45 tot 14u45
2 ^o groep : gevorderden :	van 14u45 tot 15u45

Deelnemingsprijs : 1 200 fr., verzekering inbegrepen.

Data : dinsdagen	januari 15 - 22 - 29
	februari 5 - 12 - 26
	maart 5 - 12 - 19 - 26

Alle inlichtingen verkrijgbaar in de gemeentelijke sporthal. (tel. 457 46 62).

Wij hopen U op een van deze cursussen te mogen begroeten.

**GEVONDEN EN VERLOREN
VOORWERPEN**

Volgende voorwerpen werden gevonden te Edegem :

- gehaakte heren vest
- zwart-rode reistas met training
- kinderbril
- bruine handschoenen.

Voor meer inlichtingen betreffende deze gevonden voorwerpen gelieve U contact op te nemen met de dienst "Verloren en gevonden voorwerpen", Politiekommissariaat van Edegem, Kontichstraat 17, 2520 Edegem, tel. 457 78 50 - toestel 252.



AUTODIEFSTALLEN

Een zaak van U, Politie en de Rijkswacht

Door het Provinciebestuur van Antwerpen werd in samenwerking met Politie en Rijkswacht een brochure gerealiseerd in verband met de beveiliging tegen autodiefstallen en diefstallen binnen de wagen.

Hieronder nemen wij de tekst van deze brochure over :

Hebt U ooit al eens...

... bij het verlaten van uw woning moeten vaststellen dat uw wagen plots verdwenen was ?

... op een parkeerterrein of gewoon langs de straat uw wagen aangetroffen met ingeslagen ruit, en alle waardevoels eruit ?

... uw gestolen wagen teruggevonden op een schroothoop, zonder motor, zetels, toerenteller, enz. ?

Nee, zonderlicht is zo'n onheil U nog niet overkomen...

Het is een nlet te ontkennen feit dat het aantal vaststellingen door rijkswacht en politie van diefstallen van en in auto's jaarlijks toeneemt.

Daar moeten we samen verandering in brengen.

DIT KUNT U DOEN

Met een beetje dagelijkse aandacht en enkele adviezen goed in het hoofd kunnen de diefstalrisiko's aanzienlijk verminderd worden. En daar hebt U toch alle belang bij. Hier volgen enkele waardevolle raadgevingen.

Maak uw wagen leeg.

Laat geen waardevolle voorwerpen zichtbaar in uw auto liggen. Neem ze mee of berg ze ten minste op in de afgesloten kofferruimte.

Neem de autopapieren mee en laat het ledige handschoenkastje wijd open. Een wagen zonder documenten is heel wat minder aantrekkelijk.

Vergeet ook uw cheques niet, 50% van de gestolen cheques worden uit auto's ontvreemd.

Een lege wagen brengt de dieven minder in verleiding.

Goed om te weten !

Slot vast is het veiligst.

Sluit steeds nauwkeurig ramen, deuren en kofferruimte, zelfs al stapt U maar even uit om een krant te halen.

Draai de wielen naar het voetpad gekeerd en schakel altijd het stuurslot in. Het wegrijden wordt voor een dief zo heel wat moeilijker.

Sluit zo mogelijk ook de brandstoftank af. Aldus wordt het bijtanken en het overhevelen van brandstof aanzienlijk bemoeilijkt.

En natuurlijk : Inspreer de dieven nlet !

Laat nooit uw autosleutels in het contact.

'Gesloten of gestolen', het maakt maar de plaats van twee letters verschil.

Diefstal van of in uw auto kan vermeden worden...

... wees slimmer dan uw dief !

Registreer enkele nummers.

Noteer bij aankoop van zowel een nieuwe als een tweedehandswagen ergens het chassisnummer om dit in geval van diefstal aan de rijkswacht of de politie door te geven. Deze informatie kan het opsporen van een gestolen wagen vergemakkelijken.

Het in de ruiten etsen van chassis- of inschrijvingsnummer, maakt het de dief achteraf moeilijker om de auto aan een heler te verkopen.

Schrijf de fabrieknummers van de ingebouwde apparaten op een fiche die U veilig opbergt. Het vermindert de waarde van die toestellen voor de dief en maakt een beter onderzoek mogelijk.

De aangebrachte registraties vergen slechts een kleine inspanning, maar kunnen uiterst doeltreffend zijn.

Extra-beveiliging is mogelijk.

Er bestaan op de markt een aantal elektronische en mechanische beveiligingssystemen die de kans op diefstal efficiënt beperken.

Zo is er een beugelsysteem dat de pedalen door een slot kan blokkeren. Nog een goede oplossing biedt een uitschuifbare stang met gebogen uiteinden die een pedaal met het stuur verbindt. Aldus wordt het gebruik van beide onmogelijk gemaakt.

Tevens bestaan er voortreffelijke elektronische systemen die reageren op het openen van de deuren of kofferruimte, op het wegnemen van de autoradio, het inslaan van een ruit en op het opkrikken van de wagen. De aanwezigheid van deze systemen kan door middel van een zelfklever op de ruit duidelijk gemaakt worden, wat de dief doorgaans afschrikt.

Gepaste solidariteit.

Toon een beleefd wantrouwen wanneer U iemand aan een wagen ziet prutsen. Gaat het om de eigenaar die zijn sleutels kwijtraakte, dan zal hij U uw bezorgdheid zeker niet kwalijk nemen.

DOE DIT als U het slachtoffer van een autodiefstal wordt.

Ja, zelfs al U alle eerder gegeven raadgevingen opvolgt, dan nóg kan uw wagen gestolen worden. Een ervaren dief die genoeg tijd en middelen heeft weet bijna elke vorm van beveiliging soms toch nog te overwinnen. Gebeurt dit helaas ook met uw wagen, doe dan het volgende.

- Doe steeds onmiddellijk aangifte bij rijkswacht of politie. Dit verhoogt de kans op opsporing. Als uw inschrijvings- of rijbewijs eveneens gestolen werden, dan bent U daartoe trouwens wettelijk verplicht.

- Wordt U in het buitenland slachtoffer van een autodiefstal, doe dan plaatselijk aangifte en herhaal dit bij uw terugkeer.

Vergeet ook niet dat U voorzorgsmaatregelen kunt nemen om het ongemak van een autodiefstal enigszins te verlichten, bijvoorbeeld in gevallen van gemis van uw wagen voor onbepaalde duur, bij verdwijning van persoonlijke voorwerpen en autopapieren, de aangifte bij de overheid en verzekeringsmaatschappij, herstellingskosten, enz.



GUN KUNST EEN KANS KOM NAAR HUIS HELLEMANS

TENTOONSTELLINGSKALENDER

12 jan. tot 3 febr.

DRIE BEROEPSFOTOGRAFEN :

Hugo Corten : portret - studiofoto
 Paul Pelegrie : mode - illustratiefoto
 Hendrik Timmerman : industrie - luchtfoto

9 febr. tot 3 maart

PROS PUTTEMAN

met doeken over het landschap en het
 landelijk leven in Vlaanderen

9 maart tot 31 maart

MARC MELSEN

olieverfschilderijen van een jonge Edegemse
 kunstenaar

13 april tot 5 mei

RETROSPEKTIEVE ARMAND CALDERS

een overzicht van het werk van deze
 Edegemse kunstenaar

Huis Hellemans is gratis toegankelijk op zaterdag en zondag van
 10 tot 12.30 en van 14 tot 18 uur, op woensdag van 14 tot 17 uur en
 op vrijdag van 14 tot 16 uur.

Een bezoek loont zeker de moeite en wordt door de exposanten
 zeer gewaardeerd.



Geachte,

De "Edegemse Concerten", waarvan U ongetwijfeld reeds genoten hebt, worden gerealiseerd door een kleine groep entoesiaste mensen, die een feitelijke vereniging vormen, gemandateerd zijn door de Gemeente en ressorteren onder de dienst Cultuur. Hun opdracht en doelstelling zijn de intense activiteiten van muziekmaatschappijen en koren aanvullen met :

- de periodieke inrichting van de zeer gegeerde Basiliekkoncerten, met ruime weerklank buiten Edegem;
- de organisatie van instrumentale en vokale gastoptredens met het oog op diversiteit en kwaliteit;
- de promotie van jonge talenten van eigen streek.

De programma's worden steeds met uiterste zorg samengesteld. Ze bieden aan de Edegemse bevolking, die niet altijd geneigd is de grootstad aan te doen, de gelegenheid in een prettige en ongedwongen sfeer te genieten van kwalitatief hoogstaande uitvoeringen aan zeer matige prijzen.

Opdat ons cultureel leven zich verder moge ontplooiën op een peil dat we onze medeburgers waardig achten en om de toegangsdrempel zo laag mogelijk te kunnen houden, nodigen we al wie van muziek houdt en zich mee verantwoordelijk voelt voor de cultuurbevordering van ons volk uit lid te worden van de "Vrienden van de Edegemse Concerten". Vergeten we niet dat 1985 uitgeroepen werd tot het jaar van de muziek.

Een kaart "Vrienden van de Edegemse Concerten", die geldig is voor uw hele gezin, kost 250 fr. en geeft recht op 10% vermindering op alle manifestaties, zijnde :

1. Drie zondagmiddag-gezinskonzerten met jonge talenten, telkens de laatste zondag van de maanden januari, februari en maart;
2. Drie zaterdagavondkonzerten met gastoptredens.

We hopen dat de kring "Vrienden van de Edegemse Concerten" de hele Sint-Antoniuskerk vult. En daarmee beogen we niet zozeer uw materieel mecenaat, dan wel de steun van uw goedkeurende aanwezigheid en uw blij beleven van kunstbeoefening in eigen gemeente.

De kaarten worden verstuurd na ontvangst van bijgaande strook en na storting van 250 fr. op PCR. 000-0009054-33 van het Gemeentebestuur van Edegem, met de vermelding "Vrienden van de Edegemse Concerten".

Dienst Cultuur

TE ZENDEN AAN : Dienst Cultuur, Administratief Centrum, Kontichstraat 19, Edegem

Ondergetekende (naam)

..... (adres + telefoonnummer)

a. Wenst Ingelicht te worden over de Edegemse Concerten (*)

b. Wenst een kaart "Vrienden van de Edegemse Concerten" te ontvangen en stort heden 250 fr. op PCR. 000-0009054-33 van het Gemeentebestuur van Edegem, met de vermelding "Vrienden van de Edegemse Concerten" (*)

Edegem,

**ABONNEMENT DAGORDEN
GEMEENTERAADSZITTINGEN**

Om onze burgers beter te informeren over de werking van de Edegemse gemeenteraad werd op 10.3.1983 besloten een "abonnement op de dagorden van de gemeenteraadszittingen" in te voeren.

Dit systeem van abonnementen blijft van kracht en de abonnementsprijs werd voor 1985 vastgesteld op 150 fr.

Heeft ook U belangstelling voor de werking van de gemeenteraad en wil U de dagorden van de gemeenteraadszittingen bij U thuis ontvangen, gelieve dan onderstaande strook te zenden ter attentie van de heer Gemeentesekretaris, Administratief Gebouw, Kontichstraat 19, 2520 Edegem, en 150 fr. te storten op rekening 000-0009054-33 van het Gemeentebestuur van Edegem.

**WETENSCHAPPELIJK
ONDERZOEK TWEELINGEN**

Door de Vrije Universiteit Brussel wordt een wetenschappelijk onderzoek uitgevoerd bij tweelingen met als doel de invloed van omgevings- en erfelijke factoren op de mens te bestuderen.

De V.U. Brussel zoekt daarom gelijkslachtige tweelingen tussen de leeftijd van 17 en 25 jaar om aan het onderzoek mee te werken.

Het onderzoek beslaat één dag. De verplaatsingskosten worden terugbetaald en aan de deelnemers wordt gratis een ontbijt en een warm middagmaal aangeboden.

Mocht U en uw tweelingpartner belangstelling hebben om aan dit wetenschappelijk onderzoeksproject mee te werken, gelieve U uw naam en adres te willen opgeven aan het gemeentesekretariaat (schriftelijk of telefonisch op het nr. 457 78 43 - toestel 214 dhr. R. Van Dijck).

ABONNEMENT DAGORDEN GEMEENTERAADSZITTINGEN

Ondergetekende

wonende

wenst zich te abonneren op de dagorden van de gemeenteraadszittingen en stort nu 150 fr. op rekening 000-0009054-33 van het Gemeentebestuur van Edegem.

Indien wordt opgetreden voor een vereniging :

naam van de vereniging :

Handtekening,

GEMEENTELIJKE TUSSENKOMST AANSLUITING T.V.-DISTRIBUTIENET

Ondergetekende

Adres

wenst de gemeentelijke tussenkomst te verkrijgen in het abonnementsgeld bij aansluiting op het T.V.-distributienet.

Handtekening

SOCIALE DIENST - ADMINISTRATIEF GEBOUW
Kontichstraat 19, 2520 Edegem**GEMEENTELIJKE TUSSENKOMST AAN MINDER-VALIDEN IN DE
ABONNEMENTSGELDEN BIJ AANSLUITING OP HET T.V.-DISTRIBUTIENET**

Door de gemengde Interkommunale voor televisiedistributie Interteve wordt aan minder-validen die vrijgesteld zijn van de radio- en televisietaks een vermindering van 50% toegekend op het normale abonnementsgeld bij aansluiting op het distributienet.

In zitting van 9.8.1979 heeft de Gemeenteraad besloten tevens een gemeentelijke tussenkomst uit te betalen, met ingang van 1.1.1979, aan voormelde minder-validen die vermeld staan op de speciale verzamellijsten van Interteve.

Deze tussenkomst zal gelijk zijn aan het bedrag van max. 50% die tot hertoe door voormelde minder-validen nog diende betaald te worden.

De minder-validen die menen in aanmerking te komen voor bedoelde tussenkomst verzoeken wij de bovenstaande strook ingevuld terug te willen zenden aan de Sociale Dienst, Administratief Gebouw, Kontichstraat 19, 2520 Edegem, en dit uiterlijk 31.1.1985.

De aanvraag moet slechts éénmaal gebeuren. Rechthebbers van vorige jaren zullen automatisch uitbetaald worden.

**SOCIAAL-PEDAGOGISCHE TOELAGE AAN MOEDERS
VAN MINDER-VALIDEN**

Bij Gemeenteraadsbesluit van 6 juni 1974 wordt aan de moeder of persoon die thuis de verzorging op zich neemt van een zwaar fysisch of mentaal gehandikt kind (minimum 66% invaliditeit), dat niet geplaatst is in een instelling, een jaarlijkse toelage toegekend van 6 000 fr. als tussenkomst in de bijzondere zorg die het kind vereist.

Als tussenkomst in de bijzondere zorgen, wordt eveneens aan de moeder (of de persoon die haar vervangt) een toelage van 1 500 fr. per jaar verleend, voor het zwaar fysisch of mentaal gehandikt kind (minimum 66% invaliditeit) dat hetzij school bezoekt, hetzij geplaatst is in een instelling en dat minstens 50% van de verlofperiode in familieverband doorbrengt.

De toelage wordt globaal per jaar toegekend vanaf het ogenblik dat de verhoogde kinderbijslag wordt uitgekeerd en de uitbetaling wordt stopgezet op het einde van het kalenderjaar waarin het kind de leeftijd van 25 jaar bereikt. Om de toelage te kunnen genieten dient als bewijs het laatste strookje van de uitbetaling van de verhoogde kinderbijslag voorgelegd, dat gevoegd wordt bij het aanvraagformulier en voor advies overhandigd aan de maatschappelijk assistente. De aanvragen voor het verkrijgen van de sociaal-pedagogische toelage moeten uiterlijk 31 januari 1985 ingediend worden bij het Kollege van Burgemeester en Schepenen. Gelieve onderstaande strook te gebruiken teneinde een aanvraagformulier te krijgen.

SOCIAAL-PEDAGOGISCHE TOELAGE AAN MOEDERS VAN MINDER-VALIDEN

Naam, voornaam

Adres

verlangt een aanvraagformulier te verkrijgen in verband met de sociaal-pedagogische toelage voor minder-vallden.

Handtekening

SOCIALE DIENST - ADMINISTRATIEF GEBOUW
Kontichstraat 19, 2520 Edegem

LEEF MILIEU



OVERZICHT RECYCLAGE-AKTIES

Dit jaar gingen opnieuw verschillende recyclage-acties van start. De argumenten om aan recyclage te gaan doen zijn vooral:

1. grondstof- en energiebesparing, door het opnieuw gebruiken van de materialen als grondstof,
2. vermindering van de verwerkingskosten van het huisvuil, en besparing van brandstof bij de huisvuilverbranding (dus belastingbesparend),
3. meer bewust maken van de mogelijkheden tot recyclage,
4. en niet in het minst: het zuiver houden van ons leefmilieu!

Hierna volgt een overzicht van de eerste resultaten van deze acties:

GLAS

Begin dit jaar werden verspreid in de gemeente 12 glascontainers geplaatst, waarin u al uw ledige flessen en bokalen kan deponeren.

Op deze 9 maanden tijd heeft u zo reeds 103 ton glas mee helpen verzamelen. Dit bewijst dat onze inwoners van Edegem wel degelijk milieubewust zijn, en zich de kleine moeite getroosten om het glas naar de glasbak te brengen, in plaats van het weg te werpen.

GLAS SPAREN
MILIEU BEWAREN

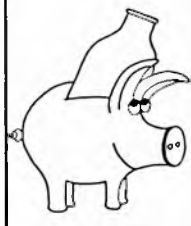

Toch vragen wij u nog:

- de plaats rond de containers zuiver te houden van kartonafval of glasscherven
- het glas op minder storende uren te komen deponeren (niet na 20 u)
- enkel glas in de containers te werpen (geen spiegels, porselein, lampen of stopjes)
- het glas zoveel mogelijk te ontdoen van zoetigheden e.d., om ongedierte te vermijden

KWIKBATTERIEN

Vanaf dit jaar werd ook opnieuw gestart met de kwikbatterijen-actie. Bij de foto-, uurwerk- of rekenmachinelandelaars die dergelijke batterijtjes verkopen, en in het gemeentehuis bevinden zich inzamelbokalen, waarin u de gebruikte kwik- en zilverbatterijtjes kan deponeren (echter niet de klassieke batterijen van bv. radio's). de gemeentelijke milieudienst zorgt voor de ophaling en de afvoer naar gespecialiseerde recyclagebedrijven.



Op 6 maanden tijd werden 2650 g kwik- en zilverbatterijtjes opgehaald, wat overeenkomt met ong. 1000 g. kwik, die niet in ons leefmilieu is terecht gekomen.

AFVALOLIE

recyclage-actie



afval is grondstof

Dit jaar werd ook gestart met de selectieve ophaling van afvalolie. Maandelijks worden nu, samen met het groot huisvuil, alle goed gesloten bussen of vaatjes met oude motorolie (met de vermelding 'Olie') opgehaald door de gemeentelijke reinigingsdienst. De opgehaalde afvalolie wordt dan voor recyclage overgebracht naar een erkende ophaler.

Op 3 maanden tijd werd zo maar liefst 2300 liter olie opgehaald, die anders in de riool zou verdwijnen of zo maar verbrand zou worden.

Wij verzoeken u nog wel de bussen met afvalolie op de woensdagmorgen zelf buiten te zetten, ongeveer een halve meter van de rand van de rijweg, om ongevallen te vermijden.

KROONKURKEN

Verleden maand is het gemeentebestuur, samen met de natuurbeschermingsvereniging 'De Wielewaal', begonnen met een grote kroonkurken-inzamelactie. Via de kleuter- en lagere scholen, de café's, enkele gemeentelijke ophalingspunten en Wielewaalieden werden nu reeds 2100 kg kroonkurken bijeengebracht. Dit zijn ongeveer 900 000 stopjes. Wel moet erop gelet worden enkel de ijzeren stopjes van bier-, limonade- en cocafiesjes af te geven, en dus geen aluminium draalstopjes bv.

RECYCLAGE - ACTIE

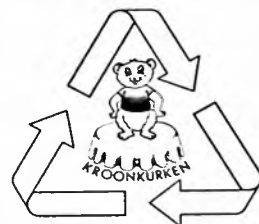

GEMEENTE EDEGEM

Wij danken u allen voor uw medewerking aan deze milieuvriendelijke recyclage-acties, en hopen dat de aangegeven wenken om ons leefmilieu te verbeteren, opgevolgd zullen worden.

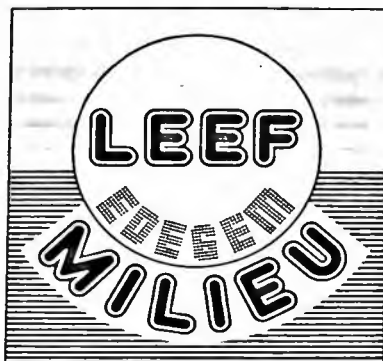

VOORZICHTIG ZIJN MET HET STROOIEN VAN ZOUT !

De strenge winter van enkele jaren geleden plaatste ons terug voor het probleem van de strooizout-schade. Gezien de mogelijkheid niet uitgesloten is dat ook deze winter opnieuw grote hoeveelheden zout over onze wegen worden uitgestrooid, vonden we het belangrijk aan de hand van dit artikel te wijzen op het gevaar dat dit voor de beplantingen inhoudt.

Bladeren van bomen en heesters die door strooizouten verzwakt worden, vertonen eerst bruine randen, waarna uiteindelijk het ganse blad afsterft. Zo kan men dan in juli en augustus al bomen en heesters aantreffen die reeds hun typische herfstkleur bezitten. De twijgen aan de top van de boom sterven af, zodat er soms meer of minder omvangrijke kroondelen uitvallen. Ten slotte kan de ganse boom afsterven.

Volgens het Edegemse politiereglement zijn de inwoners wel verplicht om bij ijzel op het voetpad, over een breedte van 1 meter langs hun woning, zand, as, zagemeel, zout e.d. te strooien om de veiligheid van de voetgangers te verzekeren.

Bij sneeuw en dooi zijn de inwoners (waaronder ook de huurders van gebouwen en eigenaars van onbebouwde percelen) verplicht om dadelijk de sneeuw en het ijs te verwijderen van het voetpad, over een breedte van 1 meter langs hun eigendom. Sneeuw en ijs moeten op het voetpad, langs de rand, worden opgehoopt, met vrijlating van straatkolken en -goten.

Vaak worden hierbij té grote hoeveelheden zout gebruikt om de voetpaden zuiver te maken. Daar het smeltwater dikwijls naar de beplante zones afvloeit, kunnen hierdoor vrij grote hoeveelheden zout in de bodem binnendringen, met plantenschade tot gevolg. Daarnaast zijn aan het strooien van zout

nog andere nadelen verbonden, als : waterverontreiniging, snelle roest van het koetswerk van auto's, verzouten van de bodem,...

Wij verzoeken u daarom, in het belang van ons leefmilieu, **ZO WEINIG MOGELIJK ZOUT TE GEBRUIKEN BIJ HET RUIJEN VAN HET VOETPAD.** Een hoeveelheid van 10 à 20 gram zout volstaat reeds om 1 vierkante meter zuiver te maken.

Voorals de sneeuwperiode lang blijft aanhouden, dient eerder naar alternatieve strooimiddelen als bv. zand of as gegrepen te worden.

Bovendien moet vermeden worden al de smeltende sneeuw aan de voet van de straatbomen samen te vegen.

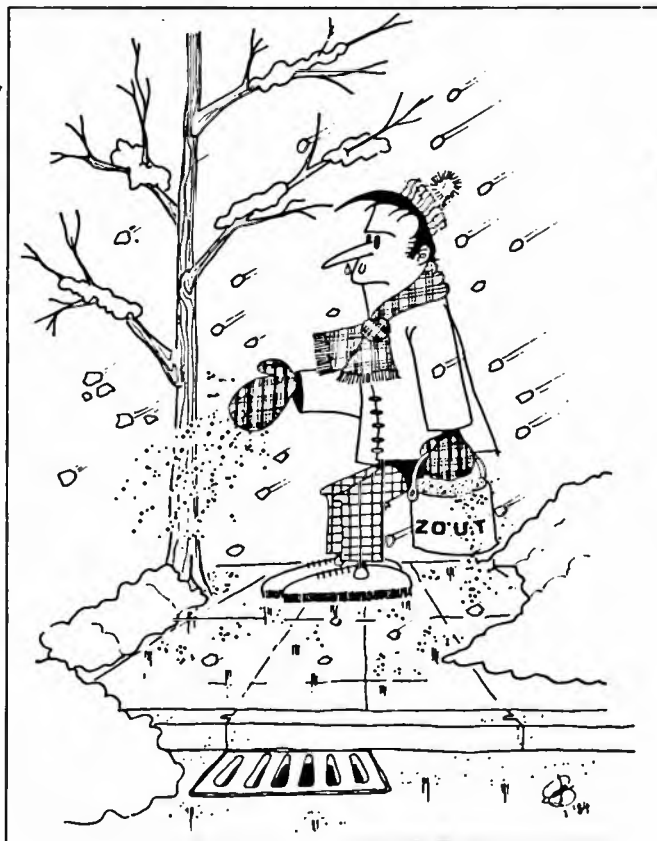



SELEKTIEVE OPHALING VAN PAPIER DOOR DE JEUGDVERENIGINGEN

Vanaf januari 1985 zal uw oud papier en karton, om de twee maanden, huis aan huis opgehaald worden door de Edegemse jeugdverenigingen. Dit gebeurt op initiatief van de gemeentelijke Jeugdraad en de Werkgroep Leefmilieu, met goedkeuring van het Kollege van Burgemeester en Schepenen.

Wij vragen u allen mee te willen werken aan deze actie, om de volgende redenen :

1. oud papier is geen afvalprodukt, maar een grondstof die opnieuw kan gebruikt of gerecycleerd worden bij de papierfabrikage,
2. de opbrengst van de verkoop van het oud papier gaat naar de Edegemse jeugdverenigingen, wat toch een bijkomende financiële steun voor deze verenigingen zal uitmaken,
3. de bescherming van ons leefmilieu, doordat, onder meer, minder bomen geveld zullen moeten worden.

Gedurende de volgende weekends zal in Edegem het oud papier en karton huis aan huis opgehaald worden :

- 19 + 20 januari 1985
- 16 + 17 maart 1985
- 18 + 19 mei 1985
- 21 + 22 september 1985
- 16 + 17 november 1985

Enkel in de kollegewijk (begrensd door de volgende straten: J. de Roorestraat, R. van der Weydenstraat, Donk, Mgr. J. van de Veldelaan, R.

Keldermansstraat, Oude-Godstraat, Omheininglei, Volhardingsstraat, Beekstraat) wordt het papier de eerste zaterdag van de maand opgehaald door de Scouts 144 uit Mortsel.

Hieronder volgt de lijst van de verantwoordelijken van de verschillende jeugdverenigingen die aan de papierophaling meewerken :

- 55° VVKS St.-Jozef Elsdonk : Gerd Van Helsen, G. de Fienneslaan 58, Edegem, tel : 449 52 33
- 47° VVKS Koningin Fabiola : Patricia Van Uffelen, V. Le Delierstraat 15, Edegem, tel : 449 23 38
- 30° VVKM St.-Theresia Elsdonk : Ria Verbraeken, Hazeschransstraat 22, Edegem, tel : 449 82 71
- CHIRO CHE meisjes : Françoise Debecker, Verbindingsstraat 29, Edegem, tel : 457 43 65
- CHIRO CHE jongens : Stefaan Van Daele, Heide-laan 38, Lint, tel : 455 26 82
- KSJ Parsifal : Sandra Vos, Lentelei 58, Edegem, tel : 457 33 69
- KSA Parsifal : Marc Geerts, Verbindingsstraat 7, Edegem, tel : 457 86 23
- VKSJ Molenveld : Karin De Vos, Smolders Blockstraat 17, Edegem
- KSA OLV Edegem : Geert Pas, Boniverlei 177, Edegem, tel : 457 12 13
- 77° VVKS St.-Paulus : Robert Lenaerts, Pieter van Maldereplein 6, Edegem, tel : 449 13 50
- 27° VVKS OLV v. Lourdes : Jo Engels, Oude-Godstraat 12, Edegem, tel : 457 19 56
- Scouts 144 : Wim Theunis, Lourdeslaan 106, Edegem, tel : 457 14 58

OPHALING VAN PAPIER DOOR DE JEUGDVERENIGINGEN IN 1985

	19 + 20 januari	16 + 17 mrt.	18 + 19 mei	21 + 22 sept.	16 + 17 november
OUD-ELSDONK	30° VVKM + 47° VVKS	KSA Parsival	30° VVKM + 47° VVKS	KSA Parsival	30° VVKM + 47° VVKS
NIEUW-ELSDONK	VKSJ Molenveld	55° VVKS	VKSJ Molenveld	55° VVKS	VKSJ Molenveld
MOLENVELD	77° VVKS	77° VVKS	77° VVKS	77° VVKS	77° VVKS
BUIZEGEM	27° VVKS	CHIRO CHE	27° VVKS	CHIRO CHE	27° VVKS
CENTRUM	KSA O.L.Vrouw	KSJ Parsifal	KSA O.L.Vrouw	KSJ Parsifal	KSA O.L.Vrouw

Wij vragen u nog wel :

- het oud papier en karton, op de ophalingsdag zélf, ong. een halve meter van de rand van de rijweg te plaatsen (ongeveer 7 dagen vóór de papierophaling zullen de jeugdverenigingen bij u een briefje in de bus steken met de juiste datum van de ophaling),
- de ledige kartonnen dozen open te scheuren, en ze samen te plooiën tot een zo klein mogelijk volume,
- de boeken, dagbladen, tijdschriften en papieren te bundelen met een koord, zodat het gemakkelijk op te nemen is, en niet door de wind kan verspreid worden.



Hoeveel kinderen kunnen we redden ?

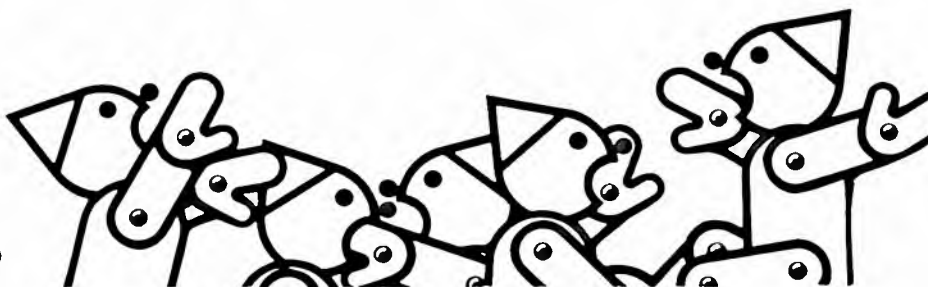

"VEILIGHEID THUIS, EEN ZAAK VOOR IEDEREEN !"

Jaarlijks gebeuren er in België zowat 3.500 dodelijke ongevallen in de privé-sfeer. Tevens 256.000 niet-dodelijke ongevallen thuis, waarvan zowat 85.000 mensen - vooral kinderen - gehospitaliseerd moeten worden.

DAAROM EEN GROTE KAMPAGNE VAN ALLE GEZINSGERICHTE VERENIGINGEN IN EDEGEM GESTEUND DOOR HET RODE KRUIS, EN HET GEMEENTEBESTUUR : "THUIS PLUS"

OPENINGSVOORDRACHT

- WAAR ?** In de Raadzaal van het Administratief Gebouw - Kontichstraat, Edegem
- WANNEER ?** Op 20 februari 1985 te 20 uur
- SPREKER ?** Dokter MOENS van het Algemeen Kinderziekenhuis, Antwerpen, die komt spreken vanuit zijn ervaring, over :
"DAGELIJKS VERONGELUKKEN KINDEREN THUIS"
"HOE ? WAT KAN GEDAAN WORDEN ?"

IEDEREEN VAN HARTE WELKOM

Tevens kunnen wij U nu reeds aankondigen dat in verband met het thema 2 reeksen gespreksavonden zullen worden georganiseerd voor de personen die verantwoordelijk zijn voor de opvoeding van het kind in gezinsverband : ouders, grootouders, onthaalgezinnen.
 Een eerste reeks zal plaatshebben voor de inwoners van Elsdonk/Molenveld op woensdagen 6 - 13 - 20 en 27 maart 1985, telkens om 20.00 uur, in zaal De Schrans, Molenveldlaan, Edegem.
 Meer hierover in het volgend nummer van dit Inlichtingsblad.



EDEGEM

INLICHTINGSBLAD UITGEGEVEN DOOR HET GEMEENTEBESTUUR

(Verschijnt 10 x per jaar)

nr. 97 - februari/maart 1985

GEMEENTERAAD

Tijdens de Gemeenteraadszittingen van 20 december 1984 en 14 februari 1985 werden o.m. volgende beslissingen genomen :

RAADSZITTING VAN 20 DECEMBER 1984

- ★ Vaststelling van volgende belastingen voor het dienstjaar 1985 :
 - Opcentiemen onroerende voorheffing : 881
 - Drijfkracht : 450 fr. vanaf 11e kWt
 - Tewerkgesteld personeel : 450 fr. vanaf 11e werknemer
 - Opcentiemen provinciale belasting op honden : 50 (indien de provinciale belasting zou gewijzigd worden, dan worden de gemeentelijke opcentiemen herleid, derhalve dat het bedrag van de gemeentebelasting op 175 fr. per hond behouden blijft)
 - Belasting op de onbewoonbaar verklaarde of ongezond of bouwvallig verklaarde woningen (1985-1988) :
 - voor de gebouwen die uitgeven aan de straatzijde : 2.500 fr. per strekkende meter langs de straatzijde met een minimum van 15.000 fr.
 - voor de gebouwen die niet uitgeven aan de straatzijde : 15 fr. per m2 oppervlakte van het grondvlak van het gebouw met een minimum van 15.000 fr.
- ★ Vaststelling van de gemeentelijke geboortepremie alsmede van de gemeentelijke adoptiepremie voor het dienstjaar 1985 :
 - 1.000 fr. voor het eerste kind
 - 1.500 fr. voor het tweede kind
 - 2.200 fr. voor het derde kind en volgende.
- ★ Vaststelling van de toelagen 1985 voor de ontspannings-, vaderlandslievende en sportverenigingen.
- ★ Goedkeuring van het lastenkohier, plan en raming t.b.v. 834.770 fr., B.T.W. inclusief, voor het uitvoeren van herstellingswerken aan het dak van de kerk H. Familie; de gemeente komt tussen voor 2/3 in de kostprijs na aftrek van de subsidies en van het aandeel van de Kerkfabriek.
- ★ Aktename van het verslag over het bestuur en de zakentoeestand van de gemeente m.b.t. het dienstjaar 1983.

★ Goedkeuring van de gemeentebegroting 1985 :

Gewone dienst	
Ontvangsten :	428.697.432
Uitgaven :	428.339.478
Saldo :	357.954
Buitengewone dienst	
Ontvangsten :	78.895.781
Uitgaven :	78.795.000
Saldo :	100.781
Dienst voor Orde	
Ontvangsten :	56.960.000
Uitgaven :	56.960.000
Saldo :	0

RAADSZITTING VAN 14 FEBRUARI 1985

- ★ Onderhandse verkoop voor openbaar nut van een perceel gemeentegrond gelegen langs de Oude-Godstraat.
- ★ Bekrachtiging van de beslissing d.d. 16.1.1985 van het Kollege van Burgemeester en Schepenen, tot dringende aankoop van 100 ton strooizout voor de wegenis, aan de prijs van 279.650 fr.
- ★ Herziening van het reglement in verband met de verpachting van standplaatsen op de kermissen.
- ★ Aangaan van een lening t.b.v. 791.000 fr. bij het Gemeentekrediet van België, ter financiering van instandhoudingswerken aan de pastorie, Strijdersstraat 18.
- ★ Vaststelling van de voorwaarden van de prijsvraag welke aan diverse firma's zal gericht worden in verband met het ruimen van beer- en septische putten op het grondgebied van de gemeente.
- ★ Vaststelling van het bestek met voorwaarden en keuze van de gunningswijze in verband met :

Kostenraming	
BTW inclusief	
• Herdalleringswerken 1985	988.304 fr.
• Plaatsing systeemplafond en gordijnkasten in de Bloklas op Fort V	217.891 fr.
- ★ Overdracht aan de Vlaamse Waterzuiveringsmaatschappij van het ontwerp-dossier in verband met de aanleg van een kollektor langs de Edegemse Beek.

BEZOEK AAN ONZE VRIENDEN IN KIGEMBE - RWANDA

Een poging tot samenwerking voor ontwikkeling, op kleine schaal, naar de maat van een gemeente.

Sedert 1976 reeds werd er in de gemeente Edegem nagedacht over een ontwikkelingssamenwerking, waarbij de ganse bevolking zo mogelijk zou betrokken worden.

Ontwikkelingssamenwerking was een slogan die aan de orde van de dag stond; iedereen schreef over de plicht van de bevoordeligde landen om deze uit de Derde Wereld te helpen.

Geen aalmoezen, geen liefdadigheid, maar samenwerking die de partner in de Derde Wereld zou in staat stellen zich zelf uit de onderontwikkeling te worstelen.

De 11.11.11-aktie en het N.C.O.S. kwamen met modellen van integrale ontwikkeling opdagen. Anderzijds waren mensen uit Edegem in rechtstreekse relatie met Rwanda.

De gemeente Kigembe, ten zuiden van het land, met een bevolking van 44.000 inwoners, waarvan de helft jonger dan 16 jaar, kwam opdagen. Er was daar een dynamische burgemeester, een man uit het volk met gezond oordeel en met ondernemingsgeest. Het duurde niet lang of enkele projecten werden onderling uitgewisseld en onderzocht. het N.C.O.S. vond ze waardevol en de wagen was aan het rollen.

Hij rolt nu al méér dan vier jaar, na twee jaar voorbereiding door de Burgemeester, er kwam een "werkgroep" tot stand onder verantwoordelijkheid van de Schepen van Ontwikkelingssamenwerking op pluralistische basis, er kwam inspraak en medewerking van vele organisaties en verenigingen uit de gemeente.

Met welk gevolg? We kregen verslagen allerhande, maar meer en meer groeide het verlangen, en zelfs de noodzaak, om zich te vergewissen van de resultaten door een bezoek aan Rwanda zelf.

Een dure onderneming, zelfs wanneer men er een groepsreis van maakt en van Sabena uitzonderlijk voordelige prijzen bekomt voor vliegtuigticketten. De geïnteresseerden hebben hun spaarcenten aangesproken, en zo vertrokken op 18 januari jl. veertien personen naar Rwanda: Burgemeester, Schepen, Gemeentesekretaris, leden van het comité voor "ontwikkelingssamenwerking" met de gemeente Kigembe, sympatisanten en vrienden.

Een onbeschrijfelijke en onvergetelijke ervaring. De groep werd in Rwanda en vooral in de gemeente Kigembe op hartelijke wijze ontvangen, met "loof"tribune op het grote plein, defilé's, dansen en zang vanwege de schoolkinderen en de bevolking.

Was er dan zoveel reden voor de Rwandese bevolking om hun vreugde te uiten? Men moet het met eigen ogen gezien hebben om het te kunnen geloven. Stel U voor, voor de 5.460 kinderen die de lagere school bezoeken, 129 klassen, zijn er in alle klassen houten banken en lessenaars voor de scholieren gemaakt door stielmannen ter plaatse. Kigembe is de enige gemeente in Rwanda die het zover bracht, dank zij de samenwerking met Edegem.

Ook, en zeer belangrijk, de hele bevolking, verspreid over tientallen heuvels, want er zijn geen dorpen in Rwanda, heeft in haar bereik "drinkbaar water" aangebracht vanuit

een bron op de naburige heuvel, en door medewerking van Edegem, afgetakt en doorgeleid naar alle sectoren van de gemeente.

Het dispensarium werd verbeterd, een gemeentelijke apotheek opgericht, veredeling van de veestapel, uitbreiding van de viskultuur is in uitwerking.

Reden genoeg voor de Edegemnaars om fier te zijn en om samen met de inwoners van Kigembe ons te verheugen in deze verbetering van de levensvoorwaarden. Ze hebben ons ontvangen als broeders en zusters, als bondgenoten voor eenzelfde doel: de integrale ontwikkeling van de streek en van de bevolking van Kigembe.

We kregen voldoende kans om de schoonheden van het land te bezichtigen en om kennis te maken met het pionierswerk van de missionarissen, die nog steeds een onmisbare aanwezigheid bewijzen. Er zouden daarover boeken te schrijven zijn.

Maar de bezoekers waren ook, tot ontroering toe, geraakt door wat eenvoudige mensen, in een gemeente, zelf kunnen tot stand brengen, als ze maar een beetje rustgeest en vriendschap ontvangen van een bevoordeligde partner, die zich niet **boven** hen wil plaatsen, maar die met hen wil samen denken en samenwerken.

Wat ons vooral getroffen heeft, is de inzet van alle burgers van Rwanda, ook de mensen van Kigembe, in de dienst van de "Umuganda", de wekelijkse, vrijwillige werkdag van de gemeenschap, waar zonder vergoeding gratis gewerkt wordt aan gemeentelijke opdrachten en waardoor ook de werken van de drinkwatervoorziening, de viswaters, de werken aan de scholen zeer voordelig zijn kunnen worden uitgevoerd.

De entoesiaste inzet van vrouwen en mannen voor hun medeburgers en hun jeugd is een verfrissende vaststelling voor ons Westerlingen, die het in verhouding tot onze Afrikaanse broeders, en nu nog in deze zogezegd "slechte tijd", nog onvoorstelbaar welvarend hebben. Want dit hebben we ook vastgesteld en kunnen we getuigen: deze mensen in Afrika, zijn volgens onze normen, onvoorstelbaar arm, maar in al hun eenvoud gelukkig en tevreden, en lief voor elkaar.

Wij hebben hun vriendschap mogen ervaren, en hun erkentelijkheid voor de bijstand, in de door hen voorgestelde en erkende ontwikkelingsprojecten, die zij zelf uitvoeren en waarderen. Projecten op mensenmaat, aangepast aan de plaatselijke bevolking, met middelen die kunnen behaald en onderhouden worden en die blijvend zijn.

Edegem mag fier zijn op zijn werking en inbreng. Een initiatief dat de moeite waard is en alleszins dient voortgezet. Het strekt de gemeentelijke werkgroep tot eer zich verder voor dit doel in te zetten.

Wij, Burgemeester, Schepen Ontwikkelingssamenwerking en Gemeentesekretaris, samen met hun medereizigers, kunnen getuigen, en zullen dat bij elke gelegenheid doen, dat wat in Kigembe geïnvesteerd wordt, werkelijk tot de laatste frank toekomt, en ook gekontroleerd besteed wordt, met de gekende resultaten.

Graag zullen wij hierover verhalen, en de beelden van dit mooie land tonen, zodat Edegem zelf kan zien, met wie wij verbreeders en samenwerken.

**ONTWIKKELINGS-
SAMENWERKING
PROJEKT
KIGEMBE**



Schepen voor Ontwikkelingssamenwerking Ronny Rumes overhandigt de Rwandese Ambassadeur, de heer Munyeshyaka, de symbolische cheque.

Op het Edegems gemeentehuis werd op zondag 11 november '84, in aanwezigheid van Minister van Buitenlandse Betrekkingen Tindemans, de Directies van NCOS en ABOS en de gemeentelijke overheid, een symbolische cheque overhandigd aan de Rwandese Ambassadeur I. Munyeshyaka.

De overhandiging van de samenwerkingsbijdrage van 575.678 fr. kadert in de 2de fase van een projekt ontwikkelingssamenwerking tussen Edegem en het Rwandese dorp Kigembe. Dit is geen eindpunt voor het gemeentebestuur en de gemeentelijke werkgroep. Nu reeds worden de kontrakten voorbereid om de 3de fase waar te kunnen maken.

ZO HIELPEN WIJ ONZE VERBROEDERINGSMEENTE



- Handelsbeurs
- Lentebeurs
- Verkoop artisanale produkten

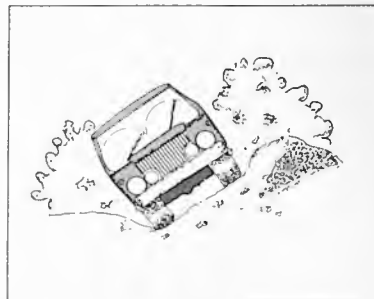

- Safarirally



- Bonte Avond Show
- Musical "Rock 'n Roll Wolf"



- Klassiek koncert voor gitaar en viool
- Puntpoëzie en orgelpunt

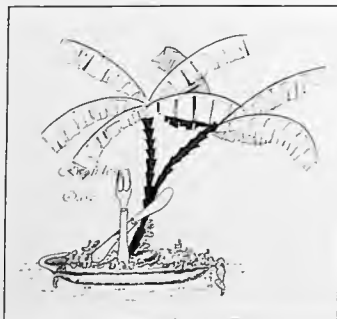

- Rwandese Oase
- Poppen- en viskraam



- Giften van personen en verenigen
- Gift van de gemeente Edegem
- Viswedstrijd "Schaal J. van den Kerkhof"
- Rommelmarkt
- ...

1985

**Helpt U ook weer mee ?
Dank voor uw steun !**

1. Wat gebeurde in Kigembe dank zij uw geld ?

1ste fase : (1982 - 1983)

- ★ Beëindigen van de aanleg van het waterbedelingsnet (bouw van 7 fonteynen en 4 watervergaarbakken).
- ★ Meubels en 1080 schoolbanken werden vervaardigd.
 - Waarde : 2.879.097 fr.
 - Edegem betaalde : 755.763 fr.
 - Betoelaging ABOS : 2.123.334 fr.
(ABOS = Algemeen Bestuur voor Ontwikkelingssamenwerking)



2. Wat gebeurt nu in Kigembe dank zij uw geld ?

2de fase : (1984 - 1985)

- ★ Anti - erosiewerken.
- ★ Bouw van een hoeve ter verbetering van de veeteelt.
- ★ Aanleg van regelende gootkonstrukties voor de visteelt.
- ★ Bouw van vijf bruggen.
 - Waarde : 1.950.987 fr.
 - Edegem betaalt : 487.747 fr.
 - Betoelaging ABOS : 1.463.240 fr.

3. Wat zal er kortelings nog gebeuren in Kigembe ?

3de fase : (1986 -)
(In ontwerp)

- ★ Uitbouw agro-pastorale projecten.
- ★ Uitbouw en sanering van het dispensarium.
 - Waarde : 4.536.731 Rwandese Frank
(± 2.268.000 Belgische frank)



BELANGRIJK VERKEERSBERICHT

Het kruispunt Prins Boudewijnlaan-Drle Eikenstraat krijgt een nieuwe aanleg.

De werken worden aangevat op 4 maart 1985. Duurtijd : 50 werkdagen (dit is ongeveer 3 maanden). Synkronisatie wordt aangebracht op gepaste afstand van de werken. Onze politie zal zoveel mogelijk, in samenspel met de aangebrachte synkronisatie, het verkeer begeleiden. Wegomlegging voor wagen- en motorverkeer is voorzien langs Acht Eeuwenlaan. In deze straat zal een tijdelijk parkeerverbod aan één zijde worden ingesteld.

Vanzelfsprekend brengen deze werken enige stoornis in het normaal verloop van het verkeer. Wij verontschuldigen ons hiervoor en zullen de nodige inspanningen doen om de hinder zoveel mogelijk te beperken. Ook zullen wij de werken volgen en zoveel mogelijk aandringen op beperking van de duurtijd ervan.

REGIE DER POSTERIJEN

De Regie der posterijen gaf ons volgende goede raad :

- ★ Een filatelistische frankering doet uw korrespondenten altijd plezier !
- ★ De beste formule voor inning ten huize : de ontvangkaart !
- ★ De supersnelle manier voor verzending van documenten : Bureaufax !
- ★ Datapost : maatwerk in postzendingen !
- ★ Kleine pakken : tot 1 kg aan een voordelig tarief te verzenden in alle postkantoren.
- ★ Een inlichting kost niets!
Raadpleeg uw postontvanger of de commerciële dienst bij de Gewestelijke Directie van Posterijen - tel. 03/234.06.10 toestel 131 !

KONTAKT BURGERS - BESTUUR

Het eerstvolgend vragenuur zal plaatshebben op woensdag 10 april 1985, van 19 tot 20 uur, in de raadzaal van het Administratief Gebouw, Kontichstraat 19, Edegem.

De schriftelijke vragen moeten ten laatste op woensdag 3 april worden ingediend.

**Folkloristisch feest
MENEERKE VAN BUIZEGEM**

Op mei-avond wil de traditie dat de legendarische figuur "Meneerke van Buizegem" in de hoogste boom van Buizegem wordt opgehangen.

Ter gelegenheid van dit wijkfeest wordt er een tent op het basketbalterrein aan de Romeinse Put geplaatst, waar volgende activiteiten worden georganiseerd :

★

vrijdag 26 april - 20 tot 01 uur :
JEUGDFUIF (min. 16 jaar)
Inkom : 50 fr.

★

zaterdag 27 april - 20 uur :
KAARTAVOND voor jong en oud
inleg : 40 fr.
prijzen : de inleggelden
een glasraam en twee siertegels van de gemeente

★

zondag 28 april - 15 uur :
POPPENTEATER 't Sterretje voor alle kinderen van 5 tot 12 jaar
inkom : 20 fr.

★

- dinsdag 30 april**
- 18.30 uur : zoekspelen voor de kinderen te Buizegem
 - 19.00 uur : stoet door Buizegem - vertrek aan Huis Hellemans in de Strijdersstraat
optreden Edegems Harmonieorkest
ophanging Meneerke van Buizegem
optreden V.V.K.B. die Schaere
 - 20.30 uur : Gezellig Samen zijn met dansgelegenheid
inkom gratis

Iedereen wordt hartelijk uitgenodigd om er samen een plezierig wijkfeest van te maken !



EDEGEM AAN DE EER IN HUIS HELLEMANS

TENTOONSTELLINGSKALENDER

9 maart tot 31 maart **M.A.L. MELSEN**

"Ook de nacht is een zon"

werken van een jonge veelbelovende Edegemse kunstenaar

13 april tot 5 mei **RETROSPEKTIEVE ARMAND CALDERS**

een overzicht van de diverse disciplines beoefend door deze Edegemse kunstenaar

11 mei tot 9 juni **ACHTSTE OPENDEURTENTOONSTELLING**

met deelname van verscheidene Edegemse kunstbeoefenaars

Huis Hellemans is gratis toegankelijk op zaterdag en zondag van 10 tot 12.30 en van 14 tot 18 uur, op woensdag van 14 tot 17 uur en op vrijdag van 14 tot 16 uur.

Een bezoek loont zeker de moeite en uw belangstelling zal door onze Edegemse kunstenaars ten zeerste gewaardeerd worden.



GEMEENTELIJK KUNSTCENTRUM HUIS HELLEMANS

OPROEP AAN DE EDEGEMSE KUNSTENAARS

Van 11 mei tot 9 juni 1985 wordt in het Gemeentelijk Kunstcentrum Huis Hellemans de ACHTSTE OPENDEURTENTOONSTELLING georganiseerd.

Edegemse kunstenaars, die wensen deel te nemen aan deze tentoonstelling, worden vriendelijk verzocht een schriftelijke aanvraag te richten aan de VZW Tentoonstellingshuis Hellemans, p.a. Administratief Centrum, Kontichstraat 19 te Edegem, vóór 25 maart 1985.

Verdere inlichtingen betreffende deze tentoonstelling zijn te verkrijgen bij dhr. A. De Roeck, sekretaris van de VZW Tentoonstellingshuis Hellemans, op het bovenstaand adres of telefonisch op het nummer 457.78.42 - toestel 228.



**KINDEROPVANGDIENST
ZOEKT DRINGEND
OPVANGGEZINNEN VOOR
BUITENSCHOOLSE OPVANG
VAN 3-6 JARIGEN
OF DAGOPVANG VAN
0-3 JARIGEN**

Voorwaarden :

- ingeschreven zijn in de gemeente Edegem;
- tenvolle 21 en maximum 65 jaar oud zijn;
- begeleiding van de dienst en van het N.W.K. aanvaarden;
- medisch en sociaal dossier in orde brengen.

Inlichtingen :

Kinderopvangdienst
Administratief Centrum (zijingang maatschappelijk assistenten)
Kontichstraat 19

dinsdag : 9.00 - 12.00 uur
17.00 - 20.00 uur

donderdag : 14.00 - 16.00 uur

Telefonisch contact : 457.78.42 tussen 9.00 - 10.00 uur

LENTEBEURS FORT V OP 20 EN 21 APRIL 1985

Uitnodiging tot bezoek aan de gemeentelijke stand "Verkeer", opgesteld in het Fortteater en verzorgd door de Verkeersdienst, en de stand "Veiligheid", opgesteld in hangar

44 en verzorgd door onze politie en de speciale groep van de Rijkswacht.

Interessant - Welkom !

GEVONDEN EN VERLOREN VOORWERPEN

Volgende voorwerpen werden gevonden te Edegem :

- Zwart zakje sleutel Daihatsu
- Damesuurwerk
- Houten ladder 18 treden
- Geldbeugel met geld
- Witte geldbeugel
- Bril met metalen montuur
- Geel metalen cachetring
- Kinderbril Rodenstock
- Plastieken zak met regenpak 2-delig
- Bruine vest met gehaakte halsband

- Geldsom
- Herenregenscherm en sleutelbos Flair
- Boek Atlas of Human Anatomy
- Fototoestel
- Zwarte chapca, roze sjaal, belge muts
(gevonden tijdens Driekoningenstoet op 5.1.1985)

Voor meer inlichtingen betreffende deze gevonden voorwerpen, gelieve U contact op te nemen met de dienst "Verloren en gevonden voorwerpen", Politiekommissariaat van Edegem, Kontichstraat 17, 2520 Edegem, tel. 457.78.50 - toestel 252.

VEILIGHEID, DAAR ZORGEN WIJ BEST SAMEN VOOR.

De politie en rijkswacht zetten zich maximaal in om uw veiligheid en die van uw bezittingen te verzekeren. Daarom stellen wij dan ook alles in het werk om één van de meest verspreide vormen van misdadigheid in te dijken : diefstal met inbraak.

Help ons uw bezittingen te beschermen door een aantal elementaire voorzorgsmaatregelen te nemen, die hoe eenvoudig ook, erg doeltreffend zijn.

Hieronder geven wij u enkele raadgevingen die al voldoende hun waarde hebben bewezen. Ze zijn heel eenvoudig : maak er dus een goeie gewoonte van ze op te volgen.

BESCHERM UW HUIS.

Een ruim bekend principe om te starten : een dief heeft altijd haast. Zo vormt alles wat hem tijd doet verliezen een doeltreffende hinderpaal. Bescherm dus de meest kwetsbare toegangen tot uw huis, zonder het daarom tot een bunker om te toveren. Verscheidene maatregelen kunnen uw woning doeltreffend beschermen.

ENKELE ELEMENTAIRE VOORZORGSMAATREGELEN...

...brengen de inbreker in verarring of plaatsen hem voor een vervelende hindernis.

- Telkens u uw huis of appartement verlaat sluit u zorgvuldig en volledig alle ramen, tuin- en terrasdeuren.

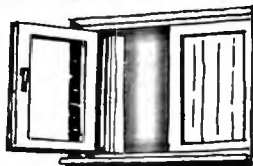

- Maak het een inbreker vooral niet nog gemakkelijker. Stop vooral geen sleutel onder de mat



of onder een bloempot naast de deur : elke debutant in het vak kent die "schuilplaatsen." Zij strekken letterlijk tot niets.

- **Leen hen ook geen materiaal :** de ladder die rondslinger in de tuin is werkelijk een uitnodiging op een dienblaadje om door het openstaande venster naar binnen te klauteren...

- **Toon vooral niet dat het huis onbewoond is.** Als u denkt heel laat thuis te komen, of slecht over een dag of wat, laat dan een licht branden : een bijzonder handige antidiefstal tip. En hij kost u slechts enkele franken.

Als u voor enkele dagen vertrekt laat dan uw brievenbus door een vriend of een buur leegmaken. Een volgepropte brievenbus is een teken aan de wand dat uw afwezig bent. Als uw huis ook luiken heeft vraag dan net vóór u op vakantie trekt aan uw buur of hij ze overdag wil oplaten tijdens uw afwezigheid.



- Een nauwkeurige **Inventaris** opstellen van alle waardevolle voorwerpen is ook aan te raden (kunstwerken, antiekwiteiten, juwelen, hi-fi-materiaal). Noteer de referenties en maak eventueel foto's. Geef elk van die voorwerpen een nummer dat u op een afzonderlijke lijst schrijft. Blij diefstal zal zo'n lijst ons flink helpen bij ons onderzoek.

- Wij raden u ook aan uw **Identiteitskaartnummer** te gebruiken voor het merken van uw bezittingen. Ondernemingen brengen best hun **BTW-nummer** op hun kostbare bezittingen aan.

BEVEILIGINGSSYSTEMEN...

...kunnen ook een afdoend middel zijn om diefstal te voorkomen. Wij kunnen ze hoofdzakelijk opsplitsen in mechanische en elektronische systemen.

MECHANISCHE BEVEILIGING.

- **Plaats een goed slot op de buitendeuren :** toegangsdeuren, en zo nodig ook garage- en tuindeur. Er zijn speciale veiligheidsslots op de markt die erg moeilijk en langzaam te kraken zijn.

- **Versterk het sluitsysteem** van ramen en schuifdeuren.

- Als u thuis toch geld of waardevolle voorwerpen wil bewaren (effekten, juwelen, waardepapieren) stop ze dan in een klein kofertje dat u bij voorkeur in de grond of anders in een muur inmetst.

ELEKTRONISCHE BEVEILIGING.

In bepaalde gevallen kan u ook denken aan een **elektronisch beveiligingssysteem**. Er zijn tal van alarmsystemen op de markt, in alle prijsklassen, van de eenvoudigste tot de meest gesofistikeerde. Zorg er in elk geval voor dat wat u koopt volledig betrouwbaar is en dat het plaatsens gebeurt door een vakman die regelmatig de goeie werking van de installatie komt nakijken.

LAAT VOORAL NIETS IN DE AUTO RONDSLINGEREN...

Ook hier moet u enkele eenvoudige basisregels in acht nemen om dieven te ontmoedigen.

- Bij het verlaten van uw auto sluit u alle portieren, de koffer en de ramen. Het is vanzelfsprekend en nochtans... Vergeet niet dat ook uw verzekeringsmaatschappij overzettelijk is op dit punt.

- **Neem de boorddocumenten mee.** Deze wijze voorzorgsmaatregel zal heel wat autodieven ontmoedigen.

- **Laat geen enkel voorwerp zichtbaar in de auto achter :** handtassen, fotoapparaat, aktentas, kledij, pakjes. Zo lokt u nu eenmaal dieven. En als u echt iets in uw auto moet achterlaten sluit het dan weg in de koffer waar niemand het kan zien.

- Uw financiële instelling herinnert er u voortdurend aan en wij herhalen het nog maar eens : **laat nooit cheques, bank-, krediet- of betaalkaarten in uw auto achter,** zelfs niet in het handschoenvakje of in een opbergvak. In België worden 40 % van de cheques gestolen uit auto's !

EN ALS U DAN TOCH SLACHTOFFER WORDT...

Als u niettegenstaande alle voorzorgsmaatregelen toch het slachtoffer wordt van een inbraak staan wij altijd voor u klaar om u te helpen en wij zullen het maximum doen om de dieven en het gestolen goed op te sporen.

U moet dan zo vlug mogelijk twee zaken in orde maken :

- een **verklaring neerleggen** op het politie- of rijkswachtbureau. Voeg er, zo mogelijk, een nauwkeurige omschrijving bij van de gestolen voorwerpen of, nog beter, fotomateriaal als er schilderijen, juwelen, waardevolle voorwerpen of tapijten zijn verdwenen;

- uw **financiële instelling verwittigen** als er cheques, effekten of andere waardepapieren zijn gestolen.

Wij staan trouwens altijd tot uw beschikking voor alle mogelijke inlichtingen of bijkomende raadgevingen.

LEEF MILIEU

LUCHTVERONTREINIGING DOOR DE VERWARMING VAN GEBOUWEN

Hierbij wensen wij u nogmaals attent te maken op de maatregelen die wij allen kunnen treffen om de luchtvervuiling te beperken, nl. :

- de verwarmingsinstallatie ieder jaar een onderhoudsbeurt laten geven (vegen van de schoorsteen, nazicht van de verbrandingsbuizen, afstellen van de brander)
- bij het leveren van stookolie of kolen erop

toezien dat het zwavelgehalte ervan lager is dan de wettelijke 1 %

- Indien keuze mogelijk is, zwavelarme brandstoffen als gas en gasolie gebruiken
- geen afvalstoffen in de open lucht verbranden
- het brandstofverbruik zoveel mogelijk beperken (bv, door de termostaat 's nachts wat lager te zetten)
- en ten slotte de woning beter isoleren.

Met de stijgende energieprijzen neemt ook het gebruik van OPEN HAARDEN, HOUTKACHELS EN ALLESBRANDERS toe. Hierbij dient gewezen op de nadelige effecten hiervan op de luchtvervuiling, alsmede de risico's van woningbrand en vervuiling van de binnenlucht van de woning.

Wij verzoeken u daarom volgende produkten niet in uw open haard, houtkachel of allesbrander te verbranden :

produkten :

- nat hout :
- geïmpregneerd of geverfd hout :
- plastic :
- rubber :

verhoogde luchtvervuiling door :

CO, koolwaterstoffen, stof
dioxines, koper, arsenicum, lood,...
zoutzuur, CO, koolwaterstoffen
roet, SO₂, CO, koolwaterstoffen

Overigens verbiedt de wet het verbranden van afvalstoffen voor de verwarming van gebouwen, binnen de speciale beschermingszones tegen luchtverontreiniging waartoe Edegem behoort.

Wij hopen dat u via de opgegeven tips, uw medewerking wil verlenen, om onze omgevingswereld te zuiveren en te verfraaien.

Voor meer inlichtingen :
Dienst Leefmilieu - tel. : 457.78.44



**TUINAFVAL ZELF
KOMPOSTEREN BEPERKT DE
HOEEVEELHEID AFVAL... EN IS
VOORDELIGER VOOR UW
TUIN !**

Met de lente in het vooruitzicht wensen wij u nogmaals te herinneren aan de mogelijkheden om uw groente- en tuinafval zelf te komposteren.

Kompost is eigenlijk een soort "gemengde mest", verkregen door plantaardig of dierlijk afval door bacteriën af te laten breken. Het inbrengen in onze tuin van dit kompost zal de bodemstructuur aanzienlijk verbeteren, zodat minder meststoffen moeten toegediend worden.

Zo komt uw tuinafval tevens niet in de verbrandingsoven terecht, waar veel energie opgeslorpt wordt voor de verbranding van dit plantaardig afval.

Hoe maken wij een komposthoop ?

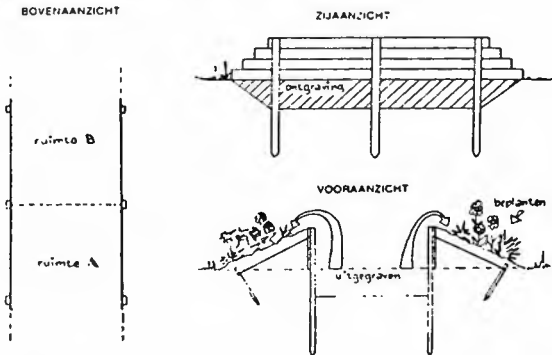

Wij zouden de ruimte eerst zo'n 30 cm uit kunnen graven. Dat kan er meer in, en de grond kan eventueel gebruikt worden om de zaak wat af te schermen.

We nemen twee scheidingswanden van zo'n halve meter hoog, welke we goed vast zetten met een paar palen.

Het eerste vak wordt nu gevuld met groenteafsnijdsels, fruitresten, gras, bladeren, takken enz. Af en toe wordt er

wat grond of kompost overheen gegooid. Grote hoeveelheden gras of bladeren mengen we even, of we brengen het in laagjes op. Het is beter grote takken e.d. wat te verkleinen. Hoe meer verluchting er in de komposthoop gebracht wordt, hoe sneller en beter de kompostatie verloopt, is het zeer droog, dan moeten we de komposthoop af en toe wat nat maken.

Na zo'n 2 à 3 maanden gooien we deze onrijpe kompost in het tweede vak, in het eerste vak kunnen we dan opnieuw beginnen.

Het tweede vak levert na weer zo'n 2 à 3 maanden goede kompost, die direkt te gebruiken is. Misschien moet het nog wat gezeefd worden.

Grotere stukken gaan nog eens naar het eerste vak, en de bacteriën die van ons afval kompost maken, mogen het nog eens proberen.

Indien u echter teveel tuinafval heeft, kunt u dat nog altijd deponeren in de speciale tuinafvalcontainers, die om de maand, gedurende één weekend (van vrijdagmiddag tot maandagmorgen) op de volgende plaatsen gezet worden :

- * Drie Eikenstraat (brug E 10) : eerste weekend van de maand
- * Ingenieur Haesaertslaan : tweede weekend van de maand
- * Vrijwilligersstraat (zwembad) : derde weekend van de maand
- * Romeinse Put : derde weekend van de maand
- * Donk (Fort 5) : vierde weekend van de maand

In de maanden april, mei en oktober zullen deze containers om de veertien dagen opgesteld worden. Voor de juiste data verwijzen wij u naar de folder van de openbare reinigingsdienst.

**VOLGENDE OPHALINGSBEURT
VAN HET OUD PAPIER :
16 EN 17 MAART 1985**

Zoals u reeds vernomen heeft, wordt vanaf dit jaar het oud papier en karton, om de 2 maanden, huis aan huis opgehaald door de Edegemse jeugdverenigingen. De volgende papierslag vindt plaats in het weekend van 16-17 maart e.k. Wij hopen dat u aan deze milieu-vriendelijk recyclage-actie zal meewerken, en tegelijk onze Edegemse jeugdverenigingen financieel zal steunen door al uw oud papier en karton op deze dagen voor uw deur te plaatsen.



KAMPAGNE "VEILIGHEID THUIS"

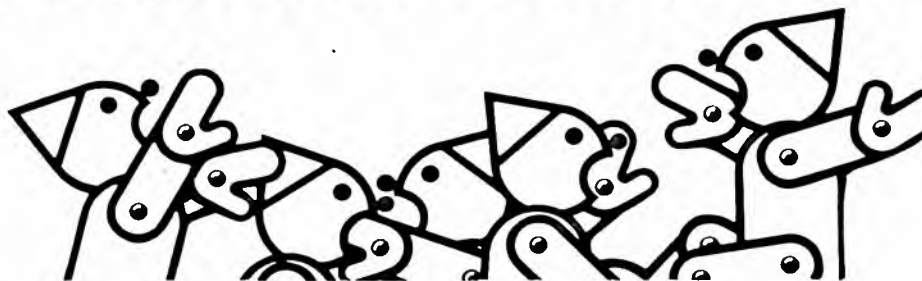

Hoe gebeurt een ongeval ?

Een ongeval gebeurt niet zomaar. Héél wat factoren hebben een grote invloed op het ongevalsgebeuren en verhogen de kans op een ongeval.

DAAROM EEN AKTIEVE INZET VAN AL WIE MET KINDEREN BEGAAN IS

Vanuit eigen ervaring via concrete voorbeelden bespreking van risico's. Dit alles via een bekwaam en deskundig inleider.

Plaats :	Lokaal De Schrans Molenveldlaan 1A Edegem
Data :	Woensdag : 6 maart 1985 Woensdag : 13 maart 1985 Woensdag : 20 maart 1985 Woensdag : 27 maart 1985
Uur :	telkens te 20.00 uur.

Deze campagne wil vooral de groep personen bereiken die verantwoordelijk zijn voor de opvoeding van het kind in GEZINSVERBAND, d.w.z. ouders, grootouders, onthaalgezinnen.

AL WIE BEGAAN IS MET KINDEREN : VAN HARTE WELKOM.

De Gezinsraad Edegem met speciale medewerking van Rode Kruis Edegem



EDEGEM

INLICHTINGSBLAD UITGEGEVEN DOOR HET GEMEENTEBESTUUR
(Verschijnt 10 x per jaar)

nr. 98 - april 1985

GEMEENTERAAD

Tijdens de Gemeenteraadszitting van 21 maart 1985 werden o.m. volgende beslissingen genomen :

- ★ Opzegging van het lidmaatschap bij de Interkommunale voor Slib- en Vuilverwerking van Antwerpse Gemeenten (I.S.V.A.G.) en uittreding uit deze interkommunale.
- ★ Uitbrengen van gunstig advies inzake de beslissing van de heer Provinciegouverneur waarbij het aandeel van o.m. de gewestelijke groepscentra voor brandbestrijding en de bijdragen van de beschermde gemeenten in 1984 werden vastgesteld; het aandeel ten voordele van het Z-centrum Edegem bedraagt 4.255.894 fr.
- ★ Bekrachtiging van de beslissing d.d. 7.3.1985 van het College van Burgemeester en Schepenen, houdende aankoop van een tweedehandse politiewagen Renault 9 diesel, aan de prijs van 285.000 fr., B.T.W. inclusief.
- ★ Aankoop van het eigendom Drie Eikenstraat 36 Edegem, ter verdere uitbreiding van de parkzone in het centrum van de gemeente, en aangaan van een lening bij het Gemeentekrediet van België ter financiering van deze aankoop.
- ★ Wijziging van het kontrakt inzake het Karrenmuseum op Fort V, Inzonderheid wat betreft einddatum van huur, opzegperiode en bezichtiging.
- ★ Wijziging van het kontrakt met Basketbal Jong Edegem, inzake huur van het basketbalterrein - met toebehoren - gelegen aan de Romeinse Put, inzonderheid wat betreft einddatum van huur en opzegperiode.
- ★ Goedkeuring van het bestek met voorwaarden alsmede keuze van de gunningswijze in verband met :

**Raming,
B.T.W. inkl.**

- Bultengewoon onderhoud B-terrein sportakkommodatie Edegem-West 398.093 fr.
- Wegen- en rololeringswerken Willem Kerlicxstraat 1.980.582 fr.
- Vernieuwing dak hangar 27 op Fort V 2.058.030 fr.

BAL VAN DE BURGEMEESTER

Zaterdag 23 november 1985



Hou deze datum reeds vrij !

Hou alvast ook dit weekend vrij :

14 - 15 SEPTEMBER 1985 ELSDONKFEESTEN



Op en rond Fort V - Elsdonk, ter gelegenheid van het 60-jarig bestaan van de parkwijk.

RUIMEN BEER- EN SEPTISCHE PUTTEN

Ingevolge gemeenteraadsbeslissing van 14.2.1985 werden vanaf 1.4.1985 volgende nieuwe schikkingen van kracht voor het ruimen van aal in de gemeente :

1. Het ruimen op adressen door inwoners opgegeven aan het gemeentebestuur (bevolkingsdienst - telefoonnr. 457 78 42, binnenlijn 233) werd na prijsvraag toegewezen aan de Ruimdienst Aerts & Verstraeten, Pierstraat 27, Rumst, die de verplichting heeft de ruiming uit te voeren binnen de acht dagen na de aangifte, aan volgende prijzen (tot 31.12.1986) :

- a) 18 fr. per hl. met minimum 20 hl.
- b) te verhogen met 150 fr. vastrecht
- c) bij hoogdringende ruiming te verhogen met 1.500 fr.

17 % B.T.W. **niet** inbegrepen.

2. Voormelde ruimdienst heeft **geen alleenrecht** in de gemeente. Dit betekent dat elke inwoner het recht heeft beroep te doen op een ruimer naar keuze, **zonder tussenkomst van de gemeente**, mits deze ruimdienst beschikt over modern materiaal, motorpompen, gummidarmen en waterdichte citernewagens.

AANGIFTE VAN EEN GEBORTE

Ingevolge de nieuwe wetgeving op de aangifte van geboorte vermelden wij hieronder de belangrijkste wijzigingen vanaf 1 jan. 1985 :

- ★ de termijn om een geboorteaangifte te doen wordt van 3 werkdagen gebracht op 15 dagen (zaterdag - zondag - wettelijke feestdag inbegrepen), de dag van de geboorte niet ingerekend
- ★ de aangifte dient te gebeuren door
 - ofwel moeder
 - ofwel vader
 - ofwel beide ouders
- ★ de aanwezigheid van twee getuigen bij de aangifte is overbodig.

Onveranderd is gebleven dat de geboorteaangifte dient te geschieden voor de Ambtenaar van de Burgerlijke Stand van de gemeente waar de geboorte heeft plaatsgevonden, m.a.w. waar de moeder bevallen is.

Voor meer inlichtingen : dienst burgerlijke stand.

KORTE INHOUD VAN DE VOORNAAMSTE VERANDERINGEN AAN HET WETBOEK VAN DE BELGISCHE NATIONALITEIT

Wet 28 juni 1984
Ingangsdatum 1 januari 1985

Deze tekst heeft enkel de bedoeling u kennis te geven van de grote lijnen in onze nieuwe nationaliteitswetgeving. De bepalingen betreffende hoedanigheden die in de praktijk slechts uitzonderlijk zullen voorkomen werden in deze samenvatting niet weerhouden evenmin als de voor te leggen documenten noch de juiste procedures.

A. ALGEMEEN

I. Overzicht van de voornaamste veranderingen

- I.1. Het huwelijk heeft geen invloed van rechtswege meer op de nationaliteit, d.w.z. een vrouw niet-Belg verkrijgt door het huwelijk met een man Belg niet meer automatisch de Belgische nationaliteit (zie IV.1 - 2).
- I.2. De nationaliteit van de kinderen wordt niet meer uitsluitend bepaald door de nationaliteit van de vader maar wel :
 - ofwel door de nationaliteit van een Belgische ouder of adoptant (vader/moeder)
 - ofwel op grond van de geboorte in België (onder bepaalde voorwaarden) (zie III.3).
- I.3. Een 18-jarige kan wettelijk over zijn nationaliteit beschikken zonder dat ouderlijke toestemming vereist is.
- I.4. De procedure van naturalisatie wordt eenvoudiger.
- I.5. Er worden artikels voorzien om, onder welbepaalde voorwaarden, de Belgische nationaliteit te kunnen verkrijgen, anders dan door naturalisatie, en in procedure vergelijkbaar met de nieuwe procedure van nationaliteitskeuze (zie IV - 1).
- I.6. Behalve voor naturalisatie (zie IV.2) moeten alle nationaliteitsaanvragen ingediend worden via de Ambtenaar van de Burgerlijke Stand van de woonplaats van de verzoeker (zie IV.1).
- I.7. Mogelijk verlies van de Belgische nationaliteit, behoudens een af te leggen verklaring, wegens ononderbroken verblijf in het buitenland (zie V - 3).

II. Overgangsmatregelen

Ingevolge de Inwerkingtreding van de wet werden bepaalde personen (jonger dan 18 jaar - niet-ontvoegd) van rechtswege Belg op 1 januari 1985. Deze personen kregen een individuele uitnodiging van de dienst bevolking om een identiteitskaart van Belg af te halen.

B. HET NIEUWE WETBOEK

Enkel de grote principes worden vermeld.
Wegens de uitgebreidheid is het onmogelijk hier de specifieke voorwaarden op te sommen.

III. Toekenning van de Belgische nationaliteit

Begrip Toekenning : wordt gegeven van rechtswege - zonder dat de betrokkene zelf hiervoor of hiertegen een handeling kan stellen.

- III.1. Op grond van de nationaliteit van de vader of van de moeder
- het kind uit een Belgische vader of moeder in België geboren
 - het kind uit een Belgische vader of moeder niet in België geboren indien
 - a) ofwel de Belgische ouder in België is geboren
 - b) ofwel de Belgische ouder niet in België is geboren maar
 - deze ouder legt een verklaring tot toekenning van de Belgische nationaliteit af binnen de 5 jaar na de geboorte van het kind
 - of indien het kind anders geen nationaliteit bezit of behoudt tot de leeftijd van 18 jaar of tot de ontvoogding vóór die leeftijd.

- III.2. Het kind door Belg(en) geadopteerd
- het kind in België geboren
 - het kind niet in België geboren
 - a) adoptant zelf is in België geboren
 - b) adoptant zelf is niet in België geboren
 - kind Belg indien deze Belgische adoptant binnen 5 jaar na de dag dat de adoptie uitwerking heeft en voordat het kind de leeftijd van 18 jaar bereikt of ontvoogd is vóór die leeftijd, een verklaring tot toekenning van de Belgische nationaliteit aflegt
 - kind Belg indien het anders geen nationaliteit bezit.

- III.3. Op grond van de geboorte in België
- het in België geboren kind dat zonder die Belgische nationaliteit op gelijk welk ogenblik voor de leeftijd van 18 jaar of voor de ontvoogding voor die leeftijd, staatioos zou zijn
 - het pasgeboren kind, gevonden in België wordt behoudens tegenbewijs verondersteld in België te zijn geboren
 - het kind in België geboren, van wie een ouder of adoptant, die zelf niet-Belg is en in België werd geboren, een verklaring tot toekenning van de Belgische nationaliteit aflegt voordat het kind 12 jaar oud is.

- III.4. Als gezamenlijk gevolg van een akte van verkrijging bij de vrijwillige verkrijging of herverkrijging van de Belgische nationaliteit door een ouder of adoptant die het gezag uitoefent over een niet-ontvoogd kind dat de leeftijd van 18 jaar nog niet heeft bereikt.

IV. Verrijking van de Belgische nationaliteit

Begrip Verrijking : betrokkene dient zelf een aanvraag te stellen.

- IV.1. door een verklaring van de betrokkene af te leggen voor de Ambtenaar van de Burgerlijke Stand van zijn woonplaats en na inwilliging van die verklaring door de Rechtbank van Eerste Aanleg
1. nationaliteitskeuze tussen 18 en 22 jaar
 2. vreemde echtgenoot (man of vrouw) van een Belg
 3. wegens bezit van de staat van Belg

- IV.2. door een verzoekschrift gericht aan de heer Minister van Justitie en neergelegd op de Rechtbank van Eerste Aanleg van de woonplaats van de verzoeker
1. gewone naturalisatie
 2. grote naturalisatie.

V. Verlies van de Belgische nationaliteit

- V.1. Vanaf 18 jaar : door vrijwillige verkrijging van een vreemde nationaliteit.
- V.2. Vanaf 18 jaar : door een afstandsverklaring van de Belgische nationaliteit.
- V.3. Wegens ononderbroken verblijf in het buitenland van Belgen in het buitenland geboren.
- V.4. Voor niet-ontvoogde kinderen jonger dan 18 jaar en geadopteerd door niet-Belgen.
- V.5. Door vervallenverklaring van de Belgische nationaliteit.

C. VOOR MEER INLICHTINGEN :

dienst burgerlijke stand
dhr. D. Verschueren
tel. 457 78 42

FOLKLORISTISCH FEEST MENEERKE VAN BUIZEGEM

U vernam reeds in ons vorig infoblad, dat ter gelegenheid van het wijkfeest "Meneerke van Buizegem" een verwarmde feesttent wordt geplaatst op het basketbalterrein aan de Romeinse Put.

Graag nodigen wij U nogmaals uit op de geplande activiteiten :

vrijdag 26 april - 20 tot 01 uur : JEUGDFUIF (mIn. 16 jaar)
inkom : 50 fr.

zaterdag 27 april - 20 uur : KAARTAVOND voor jong en oud
Inleg : 40 fr.
prijzen : de inleggelden
een glasraam en twee siertegels van de gemeente

zondag 28 april - 15 uur : POPPENTEATER 't Sterretje voor alle kinderen van 5 tot 12 jaar
inkom : 20 fr.

dinsdag 30 april

- **18.30 uur :**
zoekspelen voor de kinderen te Buizegem

- **19.00 uur :**
stoet door Buizegem - vertrek aan Huis Hellemans in de Strijdersstraat
optreden Edegems Harmonieorkest
ophanging Meneerke van Buizegem
optreden V.V.K.B. die Schaere

20.30 uur :
Gezellig Samenzijn met dansgelegenheid en barbecue - inkom gratis.



ONTWIKKELINGSSAMENWERKING PROJEKT KIGEMBE

Tijdens het bezoek van een Edegemse delegatie in Rwanda op 18 januari '85 zongen ongeveer 6000 kinderen in Kigembe :

"Wij weten niet waar Edegem ligt. Het ligt heel ver van ons, maar als U terug naar Edegem gaat, neem dan ons hart mee naar uw mensen."



I. DOE-AKTIES : januari - maart '85

1. Bezoek aan Kigembe

Op 18 januari '85 is een Edegemse delegatie onder leiding van de Heer Burgemeester J. van den Kerkhof en Schepen Ontwikkelingssamenwerking R. Rumes, naar Kigembe vertrokken op uitnodiging van de Rwandese Staat en de gemeente Kigembe.

Deze reis werd ondernomen op eigen kosten met de bedoeling de Kigembese bevolking te overtuigen van onze samenwerking, onze morele en financiële steun en ons tegelijkertijd te vergewissen van het verloop van ons project.

Een ongelooflijke en emotionele gebeurtenis waarvan wij graag dia's en films vertonen op verzoek (Mw. M. Bellon, tel. 457 78 43).

2. V.T.B.-Bal

Naar aanleiding van 10 jaar socio-kulturele werking VAB-VTB, werd op zaterdag 16 maart '85 een dansfeest ingericht dat uitgroeide tot een groot succes en waarvan de opbrengst van 27.000,— Fr. ten voordele van ons project werd overhandigd. Proficiat !

3. Voorstelling van realisaties

Op woensdag 13 maart '85 werd ons project voorgesteld door de Heer Burgemeester en de Schepen Ontwikkelingssamenwerking aan de Gemeenteraad, OCMW en de leden van de werkgroep.

De opbrengst voor deze film- en dia-avond 5.250,— Fr. Tegelijkertijd mocht de Heer Schepen R. Rumes twee checks in ontvangst nemen : één van de Heer Burgemeester J. van den Kerkhof, als deelname van het Bal van de Burgemeester ter waarde van 25.000,— Fr. en een tweede van de Heer Senator J. Bosmans, als

deelname van het Bal van de PVV ter waarde van 10.000 Fr.

Mede in naam van Kigembe : hartelijk dank.

II. DOE-AKTIES : maart - juni '85

1. Lentebeurs

Naar jaarlijkse traditie nodigen wij U uit op onze stand van de Lentebeurs waarbij wij U vergasten op een waaier van Rwandese producten en aangepast tentoonstellingsmateriaal.

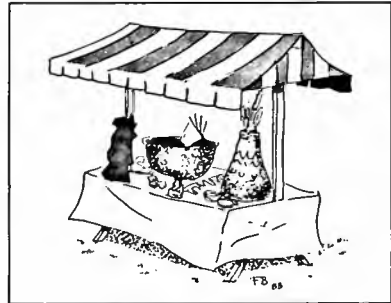

2. Sportdagen Oude Volksspelen

Op zaterdag 8 en op zondag 9 juni '85 krijgen alle Edegemnaars de kans om mee te doen aan oude volksspelen (al dan niet in wedstrijdvorm). Ook dit initiatief wordt ten voordele van Kigembe ingericht.

3. ???

EDEGEM GEEFT
VOORRANG AAN DE
VEILIGHEID IN HET
VERKEER



LENTEBEURS 1985

zaterdag , 20 APRIL , van 12 u. tot 22
zondag , 21 APRIL , van 10u tot " "
maandag , 22 APRIL van 14 u. tot " "

**BEZOEK ONZE
INFORMATIESTAND**

VRAGEN OVER HET VERKEER IN EDEGEM ?

richt u tot : Gemeentebestuur van Edegem
VERKEERSDIENST

Kontichstraat 19 , 2520 EDEGEM

Tel: 457.78.44 Toestel 257

FB ps

Edegem geeft voorrang aan de veiligheid in het verkeer



In België is het aantal auto's sinds 1966 meer dan verdubbeld. Vanaf 1973 zien we een belangrijke daling van het aantal verkeersslachtoffers. Nochtans is het aantal verkeersslachtoffers per jaar (80.000) onaanvaardbaar hoog. We moeten onze volle aandacht blijven richten op het bevorderen van veilig en leefbaar verkeer.

Het gemeentebestuur, als beheerder van de gemeentewegen en bewaker van de veiligheid op de plaatselijke openbare weg, werkt met nadruk aan de verdere ontwikkeling van een beleid gericht op de veiligheid van alle weggebruikers (ook de zwakke weggebruikers), gesteund op de huidige inzichten van het verkeersdenken.

Daartoe werd in 1984, naast andere initiatieven, de gemeentelijke verkeersdienst opgericht. Deze dienst zal het gemeentebestuur bijstaan in zijn taak ter zake; Uzelf kan er terecht met Uw vragen en voorstellen.

Van diverse verenigingen en inwoners mochten we in het verleden talrijke vragen en voorstellen i.v.m. verkeer ontvangen. We danken hen van harte voor hun bijdrage omdat het van het grootste belang is zo nauwkeurig mogelijk ingelicht te zijn over onze verkeerssituatie.

Met het oog op het verwerven van een volledig overzicht van de plaatselijke verkeersproblemen doen we beroep op Uw medewerking. We nodigen U uit een bezoek te brengen aan de gemeentelijke informatiestand tijdens de Lentebeurs op Fort V, zaterdag 20 april van 12 uur tot 22 uur, zondag 21 april van 10 uur tot 22 uur en maandag 22 april van 14 uur tot 22 uur.

Op aantrekkelijke wijze stellen we U het verkeersgebeuren voor te Edegem : zijn evolutie, zijn problemen, de aanpak ervan en voorstellen tot oplossing. Ter plaatse kan U voorstellen en vragen bespreken met de standverantwoordelijke, op schrift stellen en deponeren in de daartoe bestemde bus.

Indien U geen bezoek aan de verkeers-infostand kunt brengen, kan U gebruik maken van bijgevoegd enquêteblad en dit bezorgen aan de gemeentelijke verkeersdienst.

Doe mee, voor veilig verkeer !

*Schepen van openbare werken,
milieu en verkeersbeheer,*

J. Bonjean

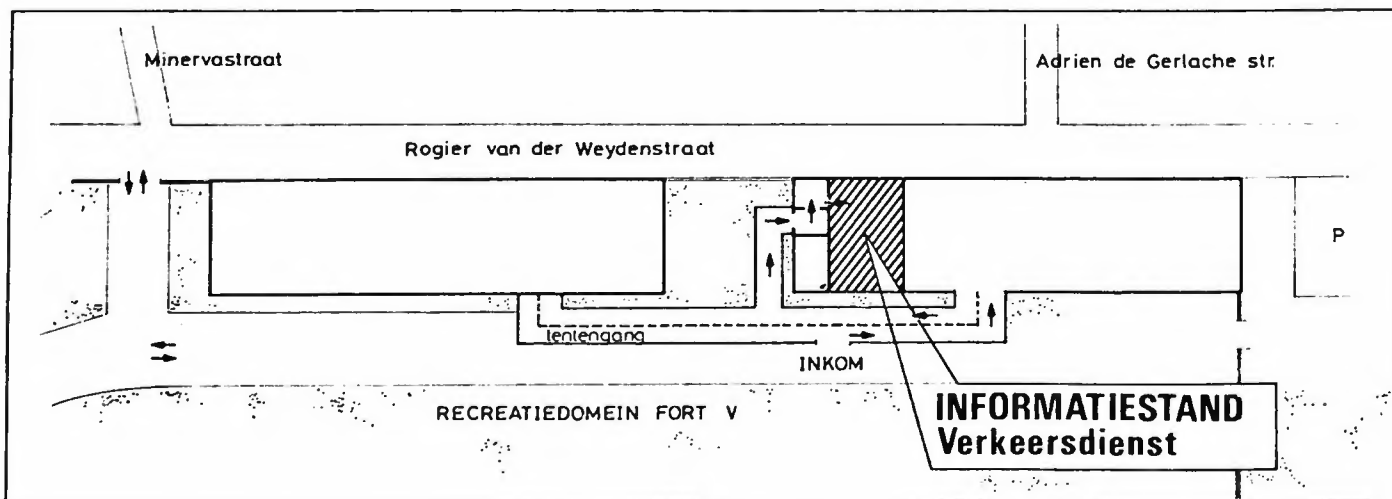

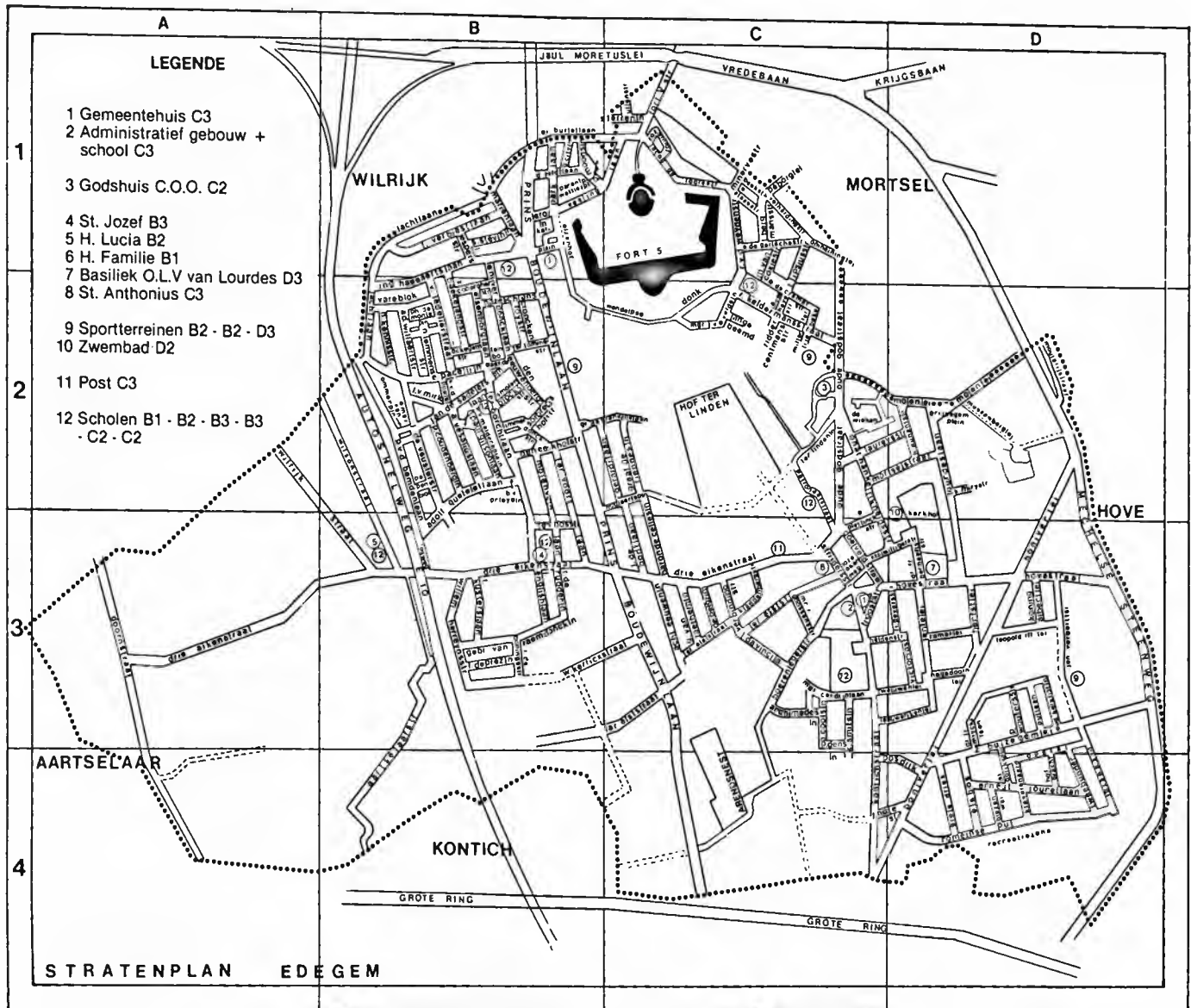

LEGENDE

- 1 Gemeentehuis C3
- 2 Administratief gebouw + school C3
- 3 Godshuis C.O.O. C2
- 4 St. Jozef B3
- 5 H. Lucia B2
- 6 H. Familie B1
- 7 Basiliëk O.L.V van Lourdes D3
- 8 St. Antonius C3
- 9 Sportterreinen B2 - B2 - D3
- 10 Zwembad D2
- 11 Post C3
- 12 Scholen B1 - B2 - B3 - B3 - C2 - C2

STRATENPLAN EDEGEM

VLAAMSE VOLKSSPORTEN

OP 8 - 9 JUNI 1985

IN HET REKREATIEDOMEIN FORT V

•

WAT ?

16 oude Vlaamse volkssporten voor jong en oud :
kaatsen, krulbol, trou-madam, kegelen, tafelkegelspel,
platte bol, ringsteken, vogelpik, tonspel,
hoefijzerwerpen, steltlopen, toptafel, sjoelbak,
dopspeel, pietjesbak en struifvogel.

•

INLICHTINGEN

zijn te verkrijgen op het Administratief Centrum -
Sekretariaat,
Kontichstraat 19 te Edegem
Tel. : 457 78 40 (toestel 215)

•

DEELNAME GRATIS

•

EEN ORGANISATIE VAN DE GEMEENTELIJKE SPORTRAAD EDEGEM

ten voordele van het gemeentelijk
ontwikkelingsproject Kigembe
onder auspiciën van het Gemeentebestuur
van Edegem



EDEGEMSE KONCERTEN

Aan de Vrienden van de Edegemse Concerten en aan alle muziekliefhebbers : reserveer 28 september in uw agenda, voor een concert met de befaamde cellist Edmond Carlier.

Op het concert ook fluit, gitaar en contra-bass bespeeld door vermaarde musici.



Nu ook COMPACT DISC in de Gemeentelijke Openbare Diskoteek

De nieuwste technologische vinding op audio-gebied, de digitale compact disc, is momenteel ook reeds uitleenbaar in de Gemeentelijke Openbare Diskoteek.

Het plaatje van 12 cm doorsnee heeft geen groef, maar miljarden puntjes die door een laserstraal worden afgetast. Geen krassen; geen slijtage : noch van naald noch van plaat.

Het belangrijkste echter is dat deze nieuwe mogelijkheid de allerbeste geluidswaardering garandeert. En om de muziek is het toch uiteindelijk te doen ! Kom kennis maken met deze nieuwe geluidskwaliteit in uw eigen diskoteek !

Ook voor ons "gewoon" assortiment grammofoonplaten kunt U steeds terecht in de Gemeentelijke Openbare Diskoteek. Meer dan 4000 platen bieden U een uitzonderlijke keuze in alle genres.

U bent er van harte welkom !

Open : dinsdag en donderdag van 18.30 tot 21.00 u.
Adres : Hovestraat 55 (ingang Lentelei), Edegem-C.



EDEGEM AAN DE EER IN HUIS HELLEMANS

TENTOONSTELLINGSKALENDER

13 april tot 5 mei **RETROSPEKTIEVE ARMAND CALDERS**
een overzicht van de diverse disciplines beoefend door deze Edegemse kunstenaar

11 mei tot 9 juni **ACHTSTE OPENDEURTENTOONSTELLING**
met deelname van verscheidene Edegemse kunstbeoefenaars

Huis Hellemans is gratis toegankelijk op zaterdag en zondag van 10 tot 12.30 en van 14 tot 18 uur, op woensdag van 14 tot 17 uur en op vrijdag van 14 tot 16 uur.

Een bezoek loont zeker de moeite en uw belangstelling zal door onze Edegemse kunstenaars ten zeerste gewaardeerd worden.

**TENNISINITIATIE IN DE
GEMEENTELIJKE SPORTHAL
"DEN WILLECOM"**

Het Initiatief tot het Inrichten van Initiatielessen tennis voor dames en heren kende telkens een groot succes. Daarom starten wij na de paasvakantie terug met 2 cursussen tennisinitiatie.

De lessen zullen doorgaan op volgende data :

april 16 - 23 - 30
mei 7 - 14 - 21 - 28
juni 4 - 11 - 18

1e groep : beginners : van 13u45 tot 14u45
2e groep : gevorderden : van 14u45 tot 15u45.

De deelnemingsprijs wordt vastgesteld op 1.200 fr. voor 10 lessen, verzekering, huur zaal en monitrice inbegrepen.

Demokratische sportkledij (witte tenniskledij is niet noodzakelijk) en tennisraket zijn vereist.

Inlichtingen : sporthal "den Willecom", Terelststraat 2 te Edegem - telefoon : 457 46 62.

**EDEGEMSE SPEELWEEKEN IN
DE GROTE VAKANTIE**

Op 3 verschillende plaatsen in onze gemeente kunnen kinderen die in de lagere school zitten hun hartje ophalen telkens van 9 u. tot 12 u. en van 13.30 u. tot 16.00 u.

Per dag betaalt ieder kind 30 fr.
Voor het derde en volgende kinderen uit hetzelfde gezin bedraagt de prijs 20 fr./dag.

Een hele week lang... samen spelen met zand, klei, karton, water... samen dansen en zingen... tochten maken en nog veel meer.

WAAR EN WANNEER ?

- ★ **FortesIn** op Fort V (glacis) van 8 tot 12 juli
Verantwoordelijke : Lief Verstringe
Henri Dunantstraat 54, Edegem
Tel. : 457 50 48
- ★ **Ravotjerot** op Sterrenhof (Kontichstraat 92) van 5 tot 9 augustus
Verantwoordelijke : Gerd Cornellssen
Jan Verbertlei 67, Edegem
Tel. : 455 89 91
- ★ **Hipperdepp** op Romeinse Put (Bulzegem) van 26 tot 30 augustus
Verantwoordelijke : Herwig Lelrs
Romeinse Put 98, Edegem
Tel. : 457 29 56

MONITOREN :

Het succes van deze speelweken is te danken aan de inzet van een aantal idealistische en creatieve jongeren. Wij zoeken dit team uit te breiden en denken aan U.

Jongeren met volgende eigenschappen zullen zeker de kinderen begeesteren :

- leeftijd : 17 - 22 jaar
- karakter : open, creatief, samenwerkingsgezind, optimistisch, vriendelijk, actief
- eigenschappen : kindgericht, liefst met ervaring in jeugdbewegingen of andere vormen van jeugdbegeleiding en zo je vrij bent in bovenvermelde perioden.

Zo je meent hierbij te behoren, kom dan naar ons info-uurtje op VRIJDAG 19 APRIL A.S. te 20.30 uur in de bovenzaal van Parochiezaal 't Centrum, Strijdersstraat 35, Edegem.

Zij die op dit Info-uurtje niet aanwezig kunnen zijn maar toch aan de speelweken wenselijk te werken kunnen steeds hun naam opgeven. Zij zullen dan verder uitgenodigd worden.

INLICHTINGEN :

kunnen ingewonnen worden bij bovenstaande verantwoordelijken of bij Theo Schammelhout, Administratief Centrum, Kontichstraat 19, Edegem - tel. : 457 78 40 - toestel 215.

OPEN GLAS-CONTAINER I.H.K.

Door de Interkommunale voor Huisvuilverwijdering van het Kanton Kontich werd ons meegedeeld dat op het terrein van deze interkommunale in de Doornstraat een open glas-container werd opgesteld, bestemd om het plat glas, afkomstig van de serres van de tuinders en kwekers of van glazenmakers, van het ganse kanton, op een verantwoorde manier te kunnen afvoeren voor hergebruik.
Er worden geen stortkosten aangerekend aan de afvoerder, die het glas wel ter plaatse moet brengen.

**ONTWIKKELINGSPROJEKT
KIGEMBE**

In het vorig nummer van ons informatieblad gaven wij een overzicht van wat er reeds, dankzij de financiële steun van onze inwoners, in Kigembe is gerealiseerd.

Op blz. 5 onder 1. **Wat gebeurde in Kigembe dank zij uw geld ?** deelden we mee dat de 1ste fase van het project (1982-1983) een bedrag van 2.879.097 fr. betrof, waarvan Edegem 755.763 fr. betaalde en ABOS 123.334 fr.
Bij het zetten van de tekst in kwestie is echter een cijfer in de machine blijven zitten. De totale toelage van ABOS bedroeg namelijk 2.123.334 fr.
Onze verontschuldiging voor deze fout.

LEEF MILIEU

MEEWERKEN

WATERVERONTREINIGING... OOK U KAN MEEWERKEN !!

Omdat water schaars en duur is, moeten we onze voorraden grondwater en oppervlaktewater verstandig gebruiken. Elk leven, ook het onze en dat van onze kinderen, hangt ervan af. Water kan wel kleine hoeveelheden gif verwerken, maar het kan zichzelf niet blijven zuiveren.

Het Gemeentebestuur heeft daarom reeds grote inspanningen verricht om de waterkwaliteit van onze beken te verbeteren.

Toch kan ieder van ons de watervervuiling die we zelf veroorzaken tot een minimum beperken, via volgende TIPS :

- ★ Spoel geen etensresten door de gootsteen. In het water gaan ze rotten, en door dit rottingsproces gaat enorm veel zuurstof verloren. Verwijder daarom nooit het zeefplaatje in de afwasbak.
- ★ Beperk het gebruik van **onderhoudsprodukten** tot het strikt nodige.
- ★ Gebruik zoveel mogelijk **biologisch afbreekbare produkten** voor je persoonlijke hygiëne en voor het onderhoud van je woning.
- ★ **Afvalolie, verfresten en oplosmiddelen** (white spirit, terpentijn e.d.) horen niet thuis in water ! Geef ze apart verpakt mee met het groot huisvuil.
- ★ **Sluikstorten** hoort nergens thuis, ook niet in onze waterlopen en stilstaande wateren.

Ook kan elk van ons helpen door zo weinig mogelijk water te verspillen :

- ★ Gebruik was- en vaatwasmachine enkel met een volle lading. Voor een volle lading heb je immers evenveel water nodig als voor een paar kledingstukken of een paar schoteltjes.
- ★ Besproei je gazon, tuin- en kamerplanten liever met regenwater dan met het kostbare drinkwater.
- ★ Gebruik voor het wassen van je auto emmers (regen-)water, in plaats van die waterverspillende tuinslang.

VOLGENDE OPHALINGS- BEURTEN VAN HET OUD PAPIER EN KARTON :

18 + 19 mei 1985

21 + 22 september 1985

16 + 17 november 1985

Zoals reeds aangekondigd in vorige info's, wordt het oud papier en karton om de twee maanden opgehaald door de Edegemse jeugdverenigingen. Bij de twee vorige papierslagen werd in totaal reeds 54 ton oud papier en karton opgehaald. Wij hopen dat u aan deze milieuvriendelijke recyclage-actie zal blijven meewerken, om tegelijk onze Edegemse jeugdverenigingen financieel te steunen.



EDEGEM

INLICHTINGSBLAD UITGEGEVEN DOOR HET GEMEENTEBESTUUR
(Verschijnt 10x per jaar)

nr 99 mei 1985

GEMEENTERAAD

Tijdens de gemeenteraadszitting van 18 april 1985 werden o.m. volgende beslissingen genomen :

- Voorstel om aan het gedeelte van de Willem Kerckxstraat dat gelegen is tussen de Prins Boudewijnlaan en de Lode de Boningestraat de naam "Heihoefseweg" te geven.
- Invoeren van een politieverordening op het verkeer in de Timmerdonckstraat.
- Goedkeuring van het bestek met voorwaarden en keuze van de gunningswijze in verband met :

Reming, B.T.W. inkl.
220.150,— fr.

- Aankoop van een trilwals
- Aankoop betonkelen en kantstroken voor heraanleg hoofdwegen begraafplaats
- 2de fase

236.572,— fr.

- Goedkeuring van de beslissing van 15.2.1985 van de Raad van Bestuur van Intereve, houdende wijziging van art. 32 van de statuten (voortaan zal bij de winstverdeling rekening worden gehouden met de inspanningen door de gemeenten gedaan in verband met de aanleg van het distributienet op hun grondgebied, o.a. wat betreft herdallingswerken).
- Goedkeuring van de overeenkomst met Baron de Roest d'Alkemade inzake het in erfpacht nemen door het gemeentebestuur van de Lindendreef en omliggende dreven van het Hof Ter Linden.
- Invoering van een retributiereglement, voor een periode eindigend op 31.12.1989, in verband met de afgifte van fotokopies, gemaakt met gemeentelijke apparatuur, aan raadsleden, van stukken waarop het inzage-recht voorzien in art. 69 van de Gemeentewet van toepassing is.
- Goedkeuring en bekrachtiging voor een termijn eindigend op 30.6.1985 van het besluit van 17.4.1985 van de Burgemeester, houdende het invoeren van een samschollingsverbod (voor samschollingen met het karakter van een betoging) in volgende straten :
 - Rombaut Keldermansstraat
 - Rogier van der Weydenstraat
 - Gerard de Cremerstraat
 - Donk.

TOERISTISCHE PUBLIKATIES PROVINCIE ANTWERPEN

Zoals vroeger reeds meegedeeld werkt het gemeentebestuur mee aan de verspreiding van toeristische documentatie, in verband met de Provincie Antwerpen, uitgegeven door de Toeristische Federatie Provincie Antwerpen.

Een gans nieuwe reeks publikaties werd zo pas in depot genomen voor de doorverkoop aan het publiek.

Mocht U geïnteresseerd zijn kan U zich wenden tot de Gemeentelijke Openbare Bibliotheek, tijdens de openingsuren.

Lijst verkrijgbare publikaties :

	Verkoopprijs
1. AUTOROUTES	
Taxandriaroute	25,— fr.
Pallierterlandroute	25,— fr.
Havenroute	25,— fr.
Oud-Brabantroute	25,— fr.
Noorderkempenroute	25,— fr.
Scheidelandroute	25,— fr.
2. FIETSPADEN	
Aardbelenpad (Hoogstraten)	25,— fr.
Aspergepad (Klein-Brabant)	25,— fr.
Broekpad (Willebroek-Blaasveld)	25,— fr.
Heidepad (Kalmthout-Essen)	25,— fr.
Miel-Ottenpad (Mol-Postel)	25,— fr.
Prinsenpad (Retie-Dessel-Kasterlee)	25,— fr.
Rasschaertpad (Wijnegem-Voorkempen)	25,— fr.
Smokkelaarspad	
(Baarle-Hertog-Merksplas-Weelde)	25,— fr.
Laak en Netepad-Van Gansenspad	
(Westerlo)	25,— fr.
Watermolenpad (Grobendonk)	25,— fr.
Pater Van Clepad (Westerlo-Meerhout)	25,— fr.
J. Van der Nootpad (Brecht)	25,— fr.
A. Hanspad (Kontich)	25,— fr.
Diamantpad-Boomgaardpad	
(Lier-Nijlen-Ranst)	25,— fr.
St. Dymphnapad (Geel)	25,— fr.
Kapittelpad (Brasschaat)	25,— fr.
Dijlepad (Mechelen-Keerbergen)	25,— fr.
Kastelenpad (Schoten-Schilde)	25,— fr.
Kleidabberspad (Hoogstraten-Beerse)	25,— fr.
Achtzallighedenpad (Lille-Vosselaar)	25,— fr.

**NATUURCENTRUM FORT V
EDUKATIEVE DIENST -
UITSLAG WEDSTRIJD
HANDELSBEURS 1985**

Wie hoort bij wie ?

In totaal waren er 310 deelnemers waarvan 220 met het juiste antwoord. Hieruit werden de volgende winnaars geloot :

1. SVEN DERIJCKER, 7 jaar, Edegem.
2. PETER MISTIAEN, 7 jaar, Mortsel.
3. GLENN DERIJCKER, 6 jaar, Edegem.
4. KATLEEN TRIMPE, 4 jaar, Edegem.
5. JAN TRIMPE, 5 jaar, Edegem.
6. ELS VERBRUGGEN, 8 jaar, Mortsel.
7. WIM VAN ROOSENDAEL, 8 jaar, Mortsel.
8. SOFIE PIETTE, 5 jaar, Edegem.
9. DOROTHY VANDEMAELE, 10 jaar, Mortsel.
10. PIETER-JAN DE SMET, 10 jaar, Edegem.
11. CHRISTIANE LEMMENS, 11 jaar, Edegem.
12. ANNICK VERMEULEN, 9 jaar, Edegem.
13. STEVE DE BRUYN, 12 jaar, Mortsel.
14. IVAN VERBRAEKEN, 9 jaar, Mortsel.
15. PETER DAEMS, 12 jaar, Edegem.
16. KIM HEEREMANS, 10 jaar, Mortsel.
17. VICHY VAN MOOTER, 10 jaar, Edegem.
18. HELGA DELMOTTE, 11 jaar, Edegem.
19. EDWIN DE CLEYN, 11 jaar, Edegem.
20. ROBBY DENS, 11 jaar, Edegem.
21. KOEN STOFFELEN, 9 jaar, Edegem.
22. IVAN VERSCHEUREN, 19 jaar, Wintam.
23. LUC JENSEN, 34 jaar, Mortsel.
24. BEGIR MEMETI, 13 jaar, Wilrijk.
25. SUSAN VAN LOMMEL, 19 jaar, Wilrijk.
26. LIS BRION, 23 jaar, Kontich.
27. INGRID HELLEMANS, 18 jaar, Kontich.

Welk van de vier antwoorden is juist ?

In totaal waren er 209 deelnemers waarvan 2 met het juiste antwoord, en 37 met 1, 2 of 3 fouten.

Onze gelukwensen gaan eerst en vooral naar de 2 winnaars met 10 juiste antwoorden op 10.

1. KRISTEL KUSSE, 21 jaar, Edegem.
2. MARIJKE FAES, 7 jaar, Berchem.

Met 1, 2 of 3 fouten.

1. JURGEN CONINGS, 6 jaar, Edegem.
2. ANN FREYSEN, 10 jaar, Wilrijk.
3. KIM CLAESSENS, 11 jaar, Halle-Zoersel.
4. GUY CROES, 12 jaar, Mortsel.
5. TANJA DIELS, 12 jaar, Mortsel.
6. DANNY VERSPRILLE, 10 jaar, Edegem.
7. JOERI BRUYNINCKX, 12 jaar, Edegem.
8. SVEN PEETERMANS, 12 jaar, Edegem.
9. JOHAN VERSPRILLE, 39 jaar, Edegem.
10. PATRICIA MILLEVILLE, 13 jaar, Mortsel.
11. MARIE-FRANCE REMERY, 14 jaar, Mortsel.

De winnaars ontvangen een schriftelijke uitnodiging betreffende de dag en plaats, waarop zij hun prijs mogen komen afhalen.

Alvast onze gelukwensen, en dank voor de belangstelling.



HUWELIJKSJUBILEA

De Burgemeester en Schepenen bezochten onderstaande jubilarissen, feliciteerden hen namens Zijne Majestelt de Koning en het Gemeentebestuur en overhandigden hen een gemeentelijk geschenk :

BRILJANTEN JUBILEUM :

Gehuwd :

Van der Heyden Cornelius - Senden Rosalia Drie Eikenstraat 143, Edegem.	6.2.1920
Bol René - Dockx Joanna Oude-Godstraat 110, Edegem.	10.4.1920

DIAMANTEN JUBILEUM :

Vlaeyen Ludovicus - Faes Maria Onafhankelijkheidsstraat 58, Edegem.	5.3.1925
Coosemans André - Brasseur Marie Anna Leopold III-lei 21, Edegem.	23.4.1925

GOUDEN JUBILEUM :

Van Rumst Theophiel - Goethals Gabriella De Wieken 34, Edegem.	9.2.1935
Borghs Lodewijk - Mattheessens Petronella Graaf de Fienneslaan 74, Edegem.	27.4.1935
Maes Aloïs - Van Tilborgh Carolina Fort V-straat 21, Edegem.	4.5.1935
Van Perre Karel - Cima Angela Boniverlei 29 bis, Edegem.	11.5.1935
Van den Broeck Franciscus - Snoeckx Marla Boerenlegerstraat 22, Edegem.	18.5.1935

Familieleden van toekomstige jubilarissen worden verzocht het gemeentebestuur, dienst sekretariaat, ongeveer een maand vóór de vierling in te lichten.

Alle paren die volgens onze informatie in aanmerking komen voor een jubileumviering worden door onze diensten individueel aangeschreven. Deze paren kunnen dan hun wens tot vierling door het gemeentebestuur kenbaar maken.

**ONTWERPPLAN
AFVALSTOFFEN**

Door de O.V.A.M. (Openbare Vlaamse Afvalstoffen-maatschappij) werd een ontwerpplan inzake de verwijdering van afvalstoffen, voor de periode 1986 tot 1990, opgesteld.

Dit plan omvat volgende gegevens :

- de stand van zaken met betrekking tot het verwijderen van de afvalstoffen,
- de soort en de hoeveelheid van de afvalstoffen die jaarlijks ontstaan, en de verwachte ontwikkeling in de toekomst (ook mogelijke recyclage),
- de hoeveelheid van de huishoudelijke afvalstoffen die dienen verwijderd te worden,
- de voorzieningen die moeten worden getroffen met het oog op hetgeen voorafgaand is bepaald,
- de financiële middelen die voor de uitvoering van het plan noodzakelijk zijn.

Het plan zelf is ingedeeld in drie deelplannen :

1. deelplan huishoudelijke afvalstoffen
2. deelplan industriële afvalstoffen
3. deelplan bijzondere afvalstoffen (o.a. landbouwafvalstoffen, ziekenhuisafval, rubberbanden en autowrakken, slib van het ruimen van septische putten, enz.).

Dit ontwerpplan afvalstoffen ligt tot 14 juni ter inzage van het publiek, op de gemeentelijke Technische Dienst (Kontichstraat 17), alle werkdagen van 8.30 tot 12.00 uur, alsmede bij de O.V.A.M. en de G.O.M. (Gestelijke Ontwikkelingsmaatschappij).

Tot 14 juni kan iedereen ook zijn gemotiveerde bezwaren tegen dit ontwerpplan schriftelijk indienen bij het Kollege van Burgemeester en Schepenen, Kontichstraat 19 te Edegem, of bij de G.O.M., Desguinlei 102/13 te 2018 Antwerpen. Deze bezwaren zullen uiteindelijk overgebracht worden aan de O.V.A.M..

Om al uw vragen over dit ontwerpplan afvalstoffen te kunnen beantwoorden, zal op dinsdag 28 mei 1985, te 20 uur, in het "Fortteater" van de hangar in de Rogier van der Weydenstraat te Edegem, hierover een voorlichtingsvergadering gehouden worden.

Op deze voorlichtingsvergadering zullen naast afgevaardigden van het Kollege van Burgemeester en Schepenen van Edegem, ook deskundigen van de O.V.A.M. aanwezig zijn.

Omdat het probleem van de verwijdering van allerhande afvalstoffen zeer aktueel is, en ook u aanbelangt, hopen wij op een zeer talrijke opkomst op deze voorlichtingsvergadering.

**EDEGEMSE SPEELWEKEN IN
DE GROTE VAKANTIE**

Op 3 verschillende plaatsen in onze gemeente kunnen kinderen die in de lagere school zitten hun hartje ophalen telkens van 9 u. tot 12 u. en van 13.30 tot 16.00 u.

Per dag betaalt ieder kind 30 fr.
Voor het derde en volgende kinderen ult hetzelfde gezin bedraagt de prijs 20 fr./dag.

Een hele week lang... samen spelen met zand, klei, karton, water... samen dansen en zingen... tochten maken en nog veel meer.

WAAR EN WANNEER?

- ★ **FortesIn** op Fort V (glacis) van 8 tot 12 juli

Verantwoordelijke :

Lief Verstringe
Henri Dunantstraat 54, Edegem
Tel. : 457 50 48

- ★ **Ravotjerot** op Sterrenhof (Kontichstraat 92) van 5 tot 9 augustus

Verantwoordelijke :

Gerd Cornelissen
Jan Verbertlei 67, Edegem
Tel. : 455 89 91

- ★ **Hipperdepip** op Romeinse Put (Buizegem) van 26 tot 30 augustus

Verantwoordelijke :

Herwig Leirs
Romeinse Put 98, Edegem
Tel. : 457 29 56

INLICHTINGEN :

kunnen ingewonnen worden bij bovenstaande verantwoordelijken of bij Theo Schammelhout, Administratief Centrum, Kontichstraat 19, Edegem - tel. 457 78 40 - toestel 215.

ONTWIKKELINGSSAMENWERKING



Het verheugt ons U onderstaande mededeling te kunnen doen van onze werking tijdens de eerste maanden van dit jaar.

A. DOE-akties - Voorjaar 1985

(Daadwerkelijke Ontwikkelingssamenwerking Edegem)

1. Deelname aan de Lentebeurs Fort V, (20, 21 en 22 april '85)

Tijdens de commerciële hoogdagen van de Lentebeurs op Fort V, mocht de werkgroep zich verheugen op een groot aantal geïnteresseerden aan onze verkoopstand van artisanale Afrikaanse produkten.

Naast een traditioneel gamma van Rwandese kunst- en gebruiksvoorwerpen konden wij dit jaar een waaiër van Zairese meubelen en kunstwerken tentoonstellen.

Dank zij het recent bezoek van sommige van onze inwoners aan Kigembe, Rwanda, in januari II. werd het gamma ook gevoelig uitgebreid met een aantal nieuwigheden zoals Rwandese tafellakens, schaakborden, kunstmaskers,...



Vooraf meubels en beelden van groot en klein formaat kenden een grote aantrekkingskracht.

Met een omzet van circa 120.000 Bfr. kon een netto contributie voor Kigembe overblijven van 42.367 Bfr.

Voor degenen die nog twijfelden, hebben wij nog steeds 5 houten extrafijn gesulpteerde schaakborden en een tiental delicaat versierde tafellakens ter beschikking gehouden. U kan deze steeds bezichtigen of verkrijgen via een telefoontje op het gemeentehuis (tel. 457 78 43 - M. Bellon).

Hartelijk dank aan de gulle kopers, de solidaire inrichtende zelfstandigen en vooral de onbaatzuchtige leden van de werkgroep.

2. Private Initiatieven

Naar aanleiding van onze algemene rondvraag aan alle Edegemse verenigingen, waarin wij het verzoek deden dit jaar een initiatief te plannen of een gift te storten ten voordele van ons projekt mochten wij reeds stortingen ontvangen van volgende groeperingen: hartelijk dank aan het Komitee Bal van de Burgemeester, V.A.B.-V.T.B., Komitee P.V.V.-Bal,...

Ook een groot aantal private storters deden hun jaarlijkse bijdrage waarvoor wij bijzonder erkentelijk zijn (31.650,— Bfr.).

B. Komende DOE-akties

Verder kregen wij antwoord van de Sportverenigingen die op zaterdag 8 en zondag 9 juni '85 "Oude volksspelen" inrichten ten voordele van ons projekt. Houdt deze data alvast vrij!

(Mogen wij ook UW konkrete medewerking afdrucken in ons volgend infoblad?)

C. 11.11.11-aktie: Jaarwerking 1984

In haar uitgave blz. 2, 3 en 4 publiceerde het maandblad "Inka" de resultaten van de 11.11.11-aktie 1984.

Uit dit overzicht blijkt dat:

- 77 gemeenten uit de Provincie Antwerpen meegedaan hebben aan de 11.11.11-aktie;
- het gemeenschappelijk opgehaald bedrag in '84 15.500.000 Bfr. of 10 Bfr. per inwoner bedroeg;
- Edegem een bedrag van 605.852 Bfr. of 26 Bfr. per inwoner verzamelde en hiermee op de vijfde plaats geklasseerd stond.

Deze fijne en menslievende resultaten werden bijeengebracht dank zij:

- gestadige en belangloze inzet van werkgroepleden.
- de grootmoedigheid van een groot deel van onze inwoners.

Met dank voor uw steun!

Graag vermelden wij de opbrengsten van de UNICEF-werking Edegem van mei '84 tot heden:

- Opbrengst van de UNICEF-avond Kinderen zingen voor kinderen: 92.176 Bfr.
- Opbrengst van kaartenverkoop: 252.180 Bfr.
- Opbrengst Handelsbeurs '85: 11.920 Bfr.

Met dank voor uw steun!





**GRATIS WATERANALYSES
VAN PUTWATER**

Uit een nationaal onderzoek naar de samenstelling van het water van private putten van particulieren, is gebleken dat vele putten in sommige omstandigheden, **niet drinkbaar water** bevatten, omdat ze verontreinigd zijn door bacteriën en/of chemische stoffen.

Daarom wensen wij u te wijzen op het belang van een grondig drinkwateronderzoek van uw private waterput. Deze onderzoeken worden **gratis** uitgevoerd voor particulieren die **niet aangesloten zijn op de waterleiding**.

Ook voor diegenen die aangesloten zijn op de waterleiding, bevelen wij deze analyse ten eerste aan, zeker als de waterput als drinkwaterreserve wordt benut. De vergoeding die hiermee gepaard gaat, is ruimschoots uw gezondheid waard. Dit onderzoek kan ook suggesties bevatten inzake het verbeteren en drinkbaar houden van uw waterput.

Deze wateronderzoeken dienen aangevraagd te worden met een speciaal formulier, dat u kan verkrijgen bij de gemeentelijke Dienst Leefmilieu, Oud-Gemeentehuis, Edegem (ingang gelijkvloers), tel. : 457 78 44 - toestel 254.



Ik ben bereid mee te werken aan de recyclage-actie van fixeervloeistof, op volgende wijze :

Naam + adres :

**RECYCLAGE VAN
FIXEERVLOEISTOF**

In het kader van de waterverontreiniging dienen zeker de fotografische produkten vermeld te worden, die door amateurs bij het zelf ontwikkelen van foto's vaak in de riolen geloosd worden.

Bij gebruik wordt nu het fixeerbad voor het ontwikkelen van foto's, aangerijkt met opgeloste zilvercomplexen. Dit zilver bezit echter een hoge giftigheid voor de meeste mikro-organismen en vissen.



FIXEERVLOEISTOF

Daarom werd door de gemeentelijke Werkgroep Leefmilieu, onder auspiciën van het Kollege van Burgemeester en Schepenen, volgende recyclage-actie van fixeervloeistof uitgewerkt.

Als u over afgewerkte fixeervloeistof beschikt, kunt u deze **afgeven bij uw fotohandelaar, of bij de gemeentelijke Dienst Leefmilieu, Oud-Gemeentehuis, Edegem (tel. : 457 78 44 toestel : 254)**. Deze zullen de fixeer overbrengen aan gespecialiseerde recuperatiefirma's. Vraag daarom bij aankoop van fixeervloeistof, de brochure die uw fotohandelaar ter beschikking heeft.

Niet alleen om milieuhygiënische redenen is de zilverherwinning uit gebruikte fixeer noodzakelijk, maar bovendien recupereert men daardoor een schaars wordende grondstof.

Indien u geïnteresseerd bent om, op één of andere wijze, aan deze actie uw medewerking te verlenen, gelieve onderstaand strookje in te sturen.

Te zenden aan : Dienst Leefmilieu
p.a. Kontichstraat 19 te 2520 Edegem

DISTELBESTRIJDING

Alle eigenaars of huurders van braakliggende percelen, bossen, kultuurgronden en alle andere terreinen, dienen de bloei, de zaadvorming en uitzaaiing van schadelijke distels efficiënt te bestrijden.

Deze bestrijding dient bij voorkeur te gebeuren door het meermaals afmaaien van de schadelijke distels. Desnoods

kan gebruik gemaakt worden van herbiciden, doch dit kan ongunstige gevolgen hebben voor het leefmilieu.

Als schadelijke distels worden beschouwd: akkerdistel, speerdistel, kale jonker en kruldistel.

Bij nalatigheid zal ambtshalve en op kosten van de overtreder van voorgaande bepalingen overgegaan worden tot de distelbestrijding.



EDEGEM AAN DE EER IN HUIS HELLEMANS

TENTOONSTELLINGSKALENDER

11 mei tot 9 juni

ACHTSTE OPENDEURTENTOONSTELLING

met deelname van verscheidene Edegemse kunstbeoefenaars

Huis Hellemans is gratis toegankelijk op zaterdag en zondag van 10 tot 12.30 en van 14 tot 18 uur, op woensdag van 14 tot 17 uur en op vrijdag van 14 tot 16 uur.

Een bezoek loont zeker de moeite en uw belangstelling zal door onze Edegemse kunstenaars ten zeerste gewaardeerd worden.

ENQUETE BEURTELINGS PARKEREN

In een aantal straten van onze gemeente, waar het halfmaandelijks beurtelings parkeren van kracht is, doen zich tijdens de laatste dag van elke periode ernstige moeilijkheden voor.

Voornamelijk het openbaar vervoer, de vuilnisophaaldienst en de brandweer worden ten zeerste gehinderd door deze regelling.

Een andere parkeermaatregel dringt zich op. Alvorens een uiteindelijke beslissing te nemen, achtte het gemeentebestuur het noodzakelijk de mening en de wensen van de bewoners te leren kennen.

Op 27 maart werd een algemene vergadering belegd in het gemeentehuis om over deze problematiek van gedachten te wisselen. Tot onze spijt mochten wij slechts 21 mensen ontvangen.

Er werd ook een enquête gehouden bij de inwoners van de betrokken straten. Hieronder volgen de resultaten van deze enquête :

Resultaten enquête beurtelings parkeren									
Aantal verzonden formulieren : 825 Aantal ontvangen formulieren : 165									
Straten	verzonden formulieren	ontvangen formulieren	schenikt voldoende	parkeerverb. aan pare zijde	parkeerverbod aan onpare zijde	andere regeling	onthouding		
Boerenlegerstraat	110	20	8	7	1	4	0		
Den Leeuwenbergstraat	23	4	1	0	0	3	0		
Doelveldstraat	46	4	0	3	0	1	0		
Ernest Staesstraat	66	9	1	4	3	1	0		
Florent Geversstraat	47	10	5	2	2	1	0		
Garden Citylaan	0	0	0	0	0	0	0		
Heldenstraat	30	8	7	0	1	0	0		
Herfstlei	61	11	7	4	0	0	0		
Jan Verbortlei	24	6	5	1	0	0	0		
Lentelei	79	13	8	1	2	1	1		
Meester R. Goossensstraat	32	10	8	1	1	0	0		
Michiel van Coxiestraat	25	15	4	1	1	9	0		
Sorbrechtshofstraat	46	10	1	4	3	1	1		
Timmerdonckstraat	76	6	1	0	3	2	0		
Tony Bergmannstraat	45	6	1	1	2	2	0		
Verbindingsstraat	26	7	4	0	3	0	0		
Volhardingsstraat	77	26	18	3	4	1	0		

Aan allen die meegewerkt hebben aan deze enquête, hartelijk dank !

Er werden zeer interessante opmerkingen gemaakt en alternatieve oplossingen voorgesteld, waar wij zeker rekening mee zullen houden.

Enkele vergaderingen zullen belegd worden om de geplande oplossingen voor te stellen en Uw mening hierover te leren kennen.

KNELPUNTEN IN EDEGEM



Voorlopige resultaten van de enquête.

Wij danken de inwoners van Edegem voor de belangstelling die zij getoond hebben in de verkeersproblematiek van onze gemeente door een bezoek te brengen aan onze informatiestand tijdens de Lentebeurs op Fort V.

De interesse bleek ook uit de vele ingestuurde reacties die wij mochten ontvangen. Er werden knelpunten aangehaald, die wij niet konden vermoeden, aangezien deze eigen zijn aan de straat of buurt.

De resultaten van deze enquête zijn reeds voor een groot deel verwerkt.

Dankzij U hebben we nu een knelpuntenlijst kunnen realiseren. Vervolgens zal er een knelpuntenplan worden opgesteld waarin deze gegevens verwerkt zijn, samen met al de gegevens waarover wij reeds beschikken. Deze zijn : de knelpunten voortvloeiend uit de ongevallenstatistiek, uit de sociale, kulturele en economische functies en de knelpunten die wij langs de politie en wijkagenten hebben verkregen.

In dit plan zullen prioriteiten gesteld worden (op basis van belangrijkheid, enz.), waar ook een tijdsplanning en financiële implicaties aan gekoppeld zullen worden.

Wij zullen niet nalaten U de resultaten van heel dit knelpuntenonderzoek mee te delen.

Hieronder volgen enkele gegevens i.v.m. de enquête :

Wij ontvingen tot hiertoe (er komen nog steeds reacties binnen !) 161 formulieren met verschillende opmerkingen.

De meest aangehaalde en besproken probleempunten zijn :

★ *Algemeen :*

- *snelheid op de grote verkeersassen, maar bijzonder in de woonstraten;*
- *slechte zichtbaarheid in bepaalde straten en op kruispunten;*
- *de parkeerproblematiek.*

★ *De meest besproken straten zijn :*

- *de Burletlaan en het kruispunt met Jachtlaan en Mariënlaan.*
- *Jacob de Roorestraat.*
- *Lourdeslaan.*
- *Rogier Van der Weydenstraat en het kruispunt met Ernest Staesstraat, Minervastraat en Jacob de Roorestraat.*
- *Rombaut Keldermansstraat,*
- *Romeinse Put.*
- *Het centrum (de pleintjes).*

Nogmaals dank voor Uw medewerking !

Bij het organiseren van initiatieven betreffende verkeer en verkeersveiligheid kunnen scholen, verenigingen, wijkcomitees, enz. steeds beroep doen op steun of medewerking van het gemeentebestuur.

DE GELEGENHEID MAAKT DE DIEF

VEILIGHEIDSVOORZORGEN VOOR EEN RUSTIGE VAKANTIE

Onbezorgd met vakantie zijn is prettig. Onbezorgd terug thuis komen is zalig. Daaraan kunt U zelf wat doen. Het vergt wel even denkwerk, even controleren, maar U vermijdt er problemen mee.

Om een goed overzicht te krijgen, kunt U elke getroffen maatregel aankruisen.

Vóór uw vertrek

- Geef het vakantieadres op aan bureu, familie, vrienden of anderen.
- Verwittigt bakker, groenteboer, melkboer, postbode, brouwer, enz...
- Noteer uw bezittingen op een registratiekaart.
- Hebt U een reisverzekering ?
- Vraag tijdig de nodige dokumenten aan zoals reispas, visum, internationaal rijbewijs, e.d.
- Is alles in orde in verband met het ziekenfonds ?
- Herstel defekte sloten, water- en gaskranen, raamsluitingen.
- Noteer het adres van het Konsulaat en de Ambassade van het land van bestemming.

Bij uw vertrek

- Maak het niet voor iedereen duidelijk dat U weg bent :
 - hang geen berichten aan de deur of voor het raam
 - laat de planten voor het raam staan
 - laat de overgordijnen open
 - laat geen volle vuilniszakken achter
 - laat geen ladders of ander gereedschap buiten liggen.
- Geef een huissleutel aan een betrouwbaar persoon die tevens zorgt voor eventuele dieren en planten, en regelmatig de brievenbus ledigt.
- Sluit de binnendeuren en kasten **niet** af.
- Sluit daarentegen **goed** af : alle ramen, zelfs de kleine kantelraampjes en alle buitendeuren.
- Berg waardevolle zaken en papieren op in een kluis of safeloket.
- Laat geen bederfelijke waren in huis.
- Sluit gas- en waterleiding af.
- Laat de radio- en TV-antenne niet in de toestellen steken.
- Schakel - indien mogelijk - de elektriciteit uit. (Nooit doen als er nog waren in de ijskast of diepvriezer liggen).

Tijdens uw vakantie

- Als U met de auto op reis bent, sluit hem dan steeds goed af. Laat geen waardevolle voorwerpen in de wagen achter. Neem uw boorddokumenten en waardepapieren steeds mee. Berg niet alles op in één tas.
- Sluit de hotelkamer steeds goed af.
- Geef waardevolle zaken in bewaring.
- Neem zo weinig mogelijk mee naar plaatsen waar het druk is.
- Bewaar cheques en betaalpas gescheiden.
- Draag uw tas steeds langs de kant van de huizenrij.

- Bij diefstal in het buitenland dient U daarvan ter plaatse aangifte te doen. Vraag hiervan een bewijs. Stel bij uw thuiskomst ook de politie of de rijkswacht van uw woonplaats op de hoogte.

Vergeet nooit :

- Paspoort, visum, rijbewijs, identiteitskaart, verzekeringsdokumenten, reischeques, vreemde valuta, boorddokumenten (auto en caravan), wegenkaart, reisgids, reisapoteek, woordenboek, reservebril, schrijfbenodigheden, zaklantaarn, brandblusapparaat.
- Maakt U gebruik van een injectiespuit, vraag dan aan uw arts een internationale verklaring. Zo vermijdt U alle misverstanden over het al dan niet ongeoorloofd gebruik van bepaalde produkten.
- Noteer uw bloedgroep, resusfaktor, Inentingen, allergie(ën) en eventueel gebruikte medicijnen.

Opsporingen en berichten

Jaarlijks doen zich omstandigheden voor waarbij toeristen onderweg of op hun bestemming dringend bereikt moeten worden.

- Wanneer U met de wagen gaat, geef dan aan de persoon die over uw vakantieadres beschikt, ook gegevens over het merk, de kleur en de kentekens van uw auto.

Deze oproepen gebeuren vaak via de B.R.T.-Wereldomroep (P.O.B. 26, 1000 Brussel). Deze uitzendingen kunnen ontvangen worden op de korte golf :

van maandag tot vrijdag	
na het nieuws van 10, 19 en 22 uur (Belgische zomertijd)	
zaterdag	
na het nieuws van 19 en 22 uur (Belgische zomertijd)	
zondag	
na het nieuws van 19 en 20 uur (Belgische zomertijd)	
op volgende frekwenties :	
10 uur	6010 KHZ (49,91 m)
	11695 KHZ (25,65 m)
19, 20 en 22 uur	5895 KHZ (50,89 m)
	1512 KHZ (middengolf)

Indien uw familie dergelijk bericht moet doorgeven, dient hiervoor contact te worden opgenomen met de politie, de rijkswacht of het gemeentebestuur, die het nieuws overbrengt aan de Regie van de Wereldomroep.

Hebt U deze tekst goed gelezen en onze raad opgevolgd, dan kunt U genieten van uw vakantie. Wij wensen U een prettige reis, terwijl de politie en de rijkswacht waakt!!!

Overgenomen uit een brochure gezamenlijk opgesteld door Provinciebestuur Antwerpen, Rijkswacht en Politie.



POLITIE



PROVINCIEBESTUUR
ANTWERPEN



RIJKSWACHT

KAMPAGNE "VEILIGHEID THUIS"

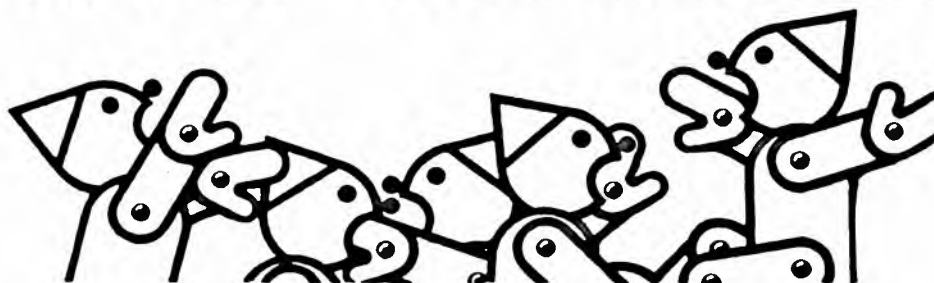

GARAGE

OPBERGRUIMTE

TUIN

Deze plaatsen, waar de kinderen aan ons oog zijn onttrokken, zijn vaak erg aantrekkelijk voor hen. Vergewis er U dan ook geregeld van of deze ruimten veilig zijn.

Hieronder enkele tips :

- huishoud- en onderhoudsprodukten, meststoffen en onkruidverdelgers blijven in oorspronkelijke verpakking en achter slot
- U koopt enkel produkten met een degelijk etiket, waarop het gevaarsymbool duidelijk zichtbaar is. U leert de kinderen zo vlug mogelijk de betekenis van de symbolen

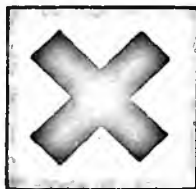

schadelijk/irriterend



giftig



zeer licht ontvlambaar



korrosief

- gereedschappen zoals hamer, beitels enz. liggen buiten het bereik van kinderen, in een gereedschapsbak of achter slot
 - tuingereedschappen zoals spade, hark, grasmachine staan veilig opgeborgen in een afgesloten ruimte en zeker niet in de doorgang van de garage
 - U laat het gereedschap niet rondslingeren
 - elektrische apparaten, boormachine, handzaag, soldeerbout, snoeischaar enz. liggen veilig opgeborgen in een afgesloten ruimte of kast
 - de vijver is voorzien van een degelijke afsluiting
 - de tuin wordt altijd afgesloten van de straat
 - U houdt de kinderen op een veilige afstand als U in de tuin werkt met aangedreven apparaten of machines
 - als U het werk even onderbreekt, trekt U de stekker uit
 - als u met de wagen achteruitrijdt, kijkt U goed of er geen kinderen in de nabijheid zijn
 - de motor laat U nooit draaien in de gesloten garage
 - de kontaktsleutel laat U niet in de wagen
 - in de tuin groeien geen giftige planten (laurierkers, blauwewegen, wegedoorn, taxus, goudenregen enz.).
- ...en vergeet vooral niet :

"VEILIGHEID THUIS" is ook een zaak voor U.

*De Gezinsraad Edegem
met medewerking van
het Rode Kruls Edegem en
het Nationaal Werk voor Kinderwelzijn.*

ROMMELMARKT

In een rondschrijven van 25 januari 1979 deelde Minister A. Humblet mee dat per definitie iedere verkoop van voorwerpen op openbare plaatsen een ambulante handel is, waarvoor een vergunning vereist is. De wet voorziet evenwel een mogelijkheid tot deelname aan de Rommelmarkt van onze Jaarmarktheesten 1985, zonder in het bezit te zijn van dergelijke vergunning, indien men slechts één of twee keer per jaar aan dergelijke manifestatie deelneemt. Hiervoor is het vereist dat de deelnemers vooraf inschrijven, vermits een lijst van alle deelnemers vooraf naar het Ministerie dient gestuurd te worden.

**INDIEN U WENST DEEL TE NEMEN
AAN DE ROMMELMARKT
VAN ZONDAG 1 SEPTEMBER 1985
DIENT U IN TE SCHRIJVEN
TUSSEN 20 JUNI EN 15 AUGUSTUS 1985**

Later binnengekomen of onvolledige inschrijvingen zijn onontvankelijk.

Het volledige reglement en inschrijvingsformulieren voor de rommelmarkt zijn te verkrijgen bij Kristel Kussé, Administratief Centrum - Sekretariaat, Kontichstraat 19 te Edegem (Tel. : 457.78.43 - toestel 213).

REGIE DER POSTERIJEN

De Regie der Posterijen gaf ons volgende goede raad :

- Julst frankeren bespaart tijd en geld voor postman en korrespondent !
- Gebruik een aangepaste verpakking bij de verzending van waardevolle zaken !
- Een brievenbus aan de rand van de openbare weg : een hulp voor uw postbode, maar ook een wettelijke verplichting !
- Ook tijdens uw verlof ontvangt U briefwisseling ! Heeft U al gedacht aan de voortzending of de voorlopige bewaring ervan ?
- De korrekte adressering van uw zendingen bespoedigt de bestelling ! Het postnummer is hiervan een belangrijk bestanddeel !
- Een brief, een zegel, vlug gepost, vriendschap heeft niet veel gekost !

BAL VAN DE BURGEMEESTER

Zaterdag
23 november 1985



Hou deze datum reeds vrij !

Hou alvast ook dit weekend vrij :

14 - 15 september 1985

ELSDONK- FEESTEN



Op en rond Fort V - Elsdonk,
ter gelegenheid van het 60-jarig
bestaan van de parkwijk.

VLAAMSE VOLKSSPORTEN

OP 8 - 9 JUNI 1985

IN HET REKREATIEDOMEIN FORT V

•

WAT ?

16 oude Vlaamse volkssporten voor jong en oud :
kaatsen, krulbol, trou-madam, kegelen, tafelkegelspel,
platte bol, ringsteken, vogelpik, tonspel,
hoefijzerwerpen, steltlopen, toptafel, sjoelbak,
dopspel, pietjesbak en struifvogel.

•

INLICHTINGEN

zijn te verkrijgen op het Administratief Centrum -
Sekretariaat,
Kontichstraat 19 te Edegem
Tel. : 457 78 40 (toestel 215)

•

DEELNAME GRATIS

•

EEN ORGANISATIE VAN DE GEMEENTELIJKE SPORTRAAD EDEGEM

ten voordele van het gemeentelijk
ontwikkelingsprojekt Kigembe
onder auspiciën van het Gemeentebestuur
van Edegem



EDEGEM

INLICHTINGSBLAD UITGEGEVEN DOOR HET GEMEENTEBESTUUR

(Verschijnt 10 x per jaar)

nr. 100 - juni-juli 1985

Medeburgers,

Juni 1985

Zoals U kan merken aan de nummering van dit blad, zijn wij aan de 100ste publikatie van deze informatie aan de inwoners van Edegem.

Ons eerste nummer hebben we U toegezonden op 1 mei 1971 en nu, in 1985, kan U inzage hebben van dit 100ste nummer.

In de loop van jaren hebben wij U geïnformeerd over ons en uw bedrijf : onze gemeente.

Lief en leed, financiële verantwoording, mededelingen, allerlei, nuttige informatie en verslagen van de Gemeenteraad. Dit alles met slechts één bekommernis : een objectieve weergave van het leven in onze gemeente.

Het mag wel toeval wezen, maar dan een verheugend feit, dat we enkele dagen terug de viering mochten meemaken van een 100-jarige dame in onze gemeente, mevrouw Joanna Heylen, die op 17 juni 1885 geboren werd en nu verblijft in ons Rustoord Immaculata. De viering kon doorgaan in 't bijzijn van haar dochter en zoon en haar vele kleinkinderen, die vanuit Zuid-Amerika, nl. Brazilië en Argentinië, waren overgekomen om moeder en grootmoeder te huldigen op haar verjaardag. Wij hebben vanuit ons bestuur de wensen van de Edegemse bevolking overgemaakt, evenals het herinneringsgeschenk dat Zijne Majesteit de Koning en Koningin mij hadden toegestuurd, om aan de 100-jarige, samen met hun beste wensen, te overhandigen. De viering in de H.Mis op zondag 16 juni 1985 en viering op een bijeenkomst met de familie op haar verjaardag op 17 juni 1985 zijn een ware feestdag geworden.

In naam van de ganse bevolking nog vele jaren aan een gezonde 100-jarige; de 100ste uitgave van ons infoblad draagt graag bij aan deze wensen.

De Burgemeester,
J. van den Kerkhof.

GEMEENTERAAD

Tijdens de gemeenteraadszitting van 6 Juni 1985 werden o.m. volgende beslissingen genomen :

- ★ Goedkeuring van het bestek met voorwaarden en keuze van de gunningswijze in verband met de aankoop van een bedrijfsklare personenwagen voor de politie.
- ★ Aanvulling van het gemeentelijk algemeen politiereglement (aanvulling van hoofdstuk 1 - "Het Verkeer" met een artikel 3-bis in verband met mobiele reclame en als gevolg daarvan aanvulling en wijziging van artikel 5 van genoemd hoofdstuk).
- ★ Politiereglementen op het verkeer :
 - a) Boerenlegerstraat - Invoering enkele richting van Strijdersstraat tot Leonardo da Vincilaan
 - b) Invoering 30 km-zone in Willem Herreynsstraat, Lode de Boningestraat, Firmin Deprezlaan, Renaat de Rudderlaan, Joe Englishlaan, Frans Kusterslaan, Willem Kerricxstraat, Gebroeders van Raemdoncklaan, deel Terelststraat (deze reglementen dienen nog voorgelegd aan de hogere overheid).

- ★ Keuze van de gunningswijze in verband met de herstelling van de sportvloer van de gemeentelijke sporthal Den Willecom (prijsraming : 294.385 fr. + B.T.W.).

- ★ Goedkeuring van het bestek met voorwaarden en keuze van de gunningswijze in verband met :

	Prijsraming, B.T.W. inkl.
• Uitvoering bestrijdingswerken verscheidene straten	2.322.513 fr.
	(O.C.W. eveneens inkl.)
• Reinigen riolering verscheidene straten	477.887 fr.
• Herstellingswerken dak hangar 24 Fort V	299.520 fr.
• Dakvernieuwing Fortteater	305.647 fr.
• Herschilderen verlichtingspalen dienstjaar 1985	340.828 fr.

- ★ Goedkeuring van het ontwerp voor de heraanleg van riolering en voetpaden Prins Boudewijnlaan (raming : 34.607.588 fr., O.C.W. en B.T.W. inbegrepen, voor Prins Boudewijnlaan grondgebied Kontich, Wiirijk en Edegem).

- ★ Vaststelling van een retributiereglement voor het gebruik van het Fortteater.

- ★ Aangaan van een lening t.b.v. 2.600.000 fr. bij het Gemeentekrediet van België ter financiering van de 9de schijf van de aankoopprijs van domein Fort V.

- ★ Wijziging van de overeenkomst inzake huur van het gebouw Hovestraat 55 ten behoeve van de Gemeentelijke Openbare Bibliotheek.

- ★ Goedkeuring van de rekening 1984 van de v.z.w. Sport- en Rekreatiecentra Edegem :

- Aktiva :	13.780.779 fr.
- Passiva :	13.994.657 fr.
- Saldo :	-213.878 fr.

- ★ Goedkeuring van de rekening 1984 van de v.z.w. Tentoonstellingshuis Hellemans :

- Gedane ontvangsten :	1.109.868 fr.
- Verantwoorde uitgaven :	1.088.200 fr.
- Saldo :	21.668 fr.

- ★ Goedkeuring van de Gemeenterekening dienstjaar 1984 :

	Gewone dienst	Bultengewone dienst	
• In rechten :			
Vastgestelde rechten	405.320.418	98.170.040	
Vastgelegde uitgaven	368.418.303	78.726.615	
Ontvangstenoverschot	36.902.115	19.443.425	
• In geld :	Gedane ontvangsten	Gedane uitgaven	Saldo
Gewone dienst	389.005.395	346.838.251	42.167.144
Buitengewone dienst	90.285.760	56.698.770	33.586.990
Fondsen en dienst voor Order	169.302.699	160.612.896	8.689.803

GEMEENTEREKENING 1984

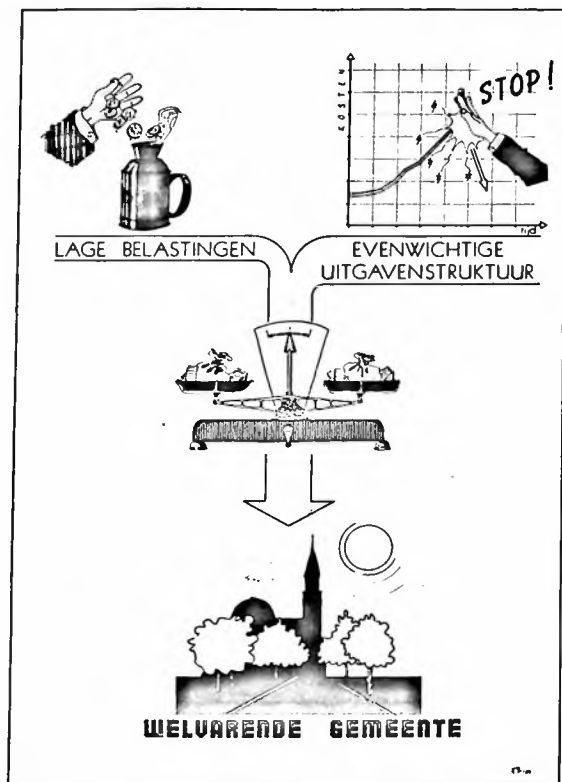

A. Zoals de tekeningen weergeven is de rekening 1984 inderdaad conform aan de Planning 1983-1988 want zij voldoet aan de gestelde eisen :

a) Evenwichtige rekening

(Rechten x 1.000 fr.)

Boni lopende zaken	36.902
Boni investeringen	19.443
Totaal boni	56.345

b) Beheerste uitgavenstructuur

	1983	1984	% stijging
Bruto uitgaven elgen dienstjaar (x 1.000 fr.)	320.139	352.081	+ 9,9 %

c) Lage belastingen

• Opcentiemen op onroerende voorheffing (1983) 881 opc.

% inwoners in België die MINDER dan 881 opc. heffen	% inwoners in België die MEER dan 881 opc. heffen
2,96	97,04

• Personenbelasting 6 % (1983-1984)

	% Gemeenten die MINDER dan 6 % heffen	% Gemeenten die 6 % heffen	% Gemeenten die MEER dan 6 % heffen
1983	2 %	57,9 %	40,1 %
1984	1,8 %	47,7 %	50,5 %

B. Analyse der uitgaven

1. Gewone lopende uitgaven (x 1.000 fr.)

	1983	1984	% stijging
a) Personeelskost	131.070	146.825	+ 12 %

De stijging van 12 % is te verklaren voor

- 4,30 % als gewone stijgende uitgaven
- 4,50 % als bijkomende tewerkstelling van 5 personeelsleden en uitbreiding van kinderopvangdienst
- 3,2 % als boekhoudkundige aanpassingen van uitgaven van Ministerie Onderwijs.

b) Werkingskosten (x 1.000 fr.)

	1983	1984	% stijging
	38.835	41.040	+ 5,6 %

De lopende werkingskosten zijn slechts met 3,6 % gestegen dus minder dan het inflatiepercentage van 5,7 %.

Het restantgedeelte van 2 % is te wijten aan :

- Stijging roerende voorheffing van 20 % naar 25 %
- Europese verkiezingsuitgaven
- Verhoogde brandweerinterventies

c) Overdrachten - 4 %

Overdrachten zijn uitgaven die wij doen aan Instellingen die voor onze rekening prestaties verrichten. De voornaamste Instellingen zijn :

- ★ O.C.M.W. (Openbaar Centrum voor Maatschappelijk Welzijn)
- ★ I.H.K. (Interkommunale voor Huisvuilverwijdering Kanton Kontlich)
- ★ Muziekakademie Wilrijk
- ★ V.Z.W. Sport- & Rekreatiecentra Edegem
- ★ V.Z.W. Tentoonstellingshuis Heilemans
- ★ Door Edegemnaars bezochte zlekenhulzen
- ★ Pomp- en Zulveringsstation
- ★ I.S.V.A.G. (Interkommunale voor Slib- en Vuilverwijdering Antwerpen en randgemeenten)

De daling van 4 % is het gevolg van de overname van onze Pomp- en Zulveringsstations door de Vlaamse Waterzulveringsmaatschappij. Dientengevolge vallen de geraamde exploitatiekosten t.g.v. 7 miljoen Bfr. niet meer te onzen laste.

d) Schuldenlast

De schuldenlast behelst zowel de jaarlijkse terugbetaling van kapitaal en de hierop van toepassing komende intresten. De verhoging der uitgaven is nagenoeg voor het geheel toe te wijzen aan de verhoogde leningsopname ten voordele van het O.C.M.W.

Deze O.C.M.W. schuldenlast heeft echter geen invloed op onze werkelijke uitgaven gezien zij worden tegengeworpen door een opbrengst van hetzelfde bedrag.

2. Buitengewone uitgaven en investeringen

Hoewel ons investeringsritme afneemt en onze uitstaande schuldenlast verlaagt hebben wij in het jaar 1984 toch nog voor 78,7 miljoen Bfr. vastgelegde uitgaven.

Hiervan komt 58,3 miljoen Bfr. ten laste van 1984 en 20,4 miljoen Bfr. de vorige jaren.

De belangrijkste inspanningen op het vlak van de investeringen werden in 1984 geleverd voor :

★ Instandhoudingswerken oude pastorie	1.077.995
★ Automatisatie politie	1.895.396
★ Gemeentelijk aandeel autoëlevator Brandweer	3.553.000
★ Buitengewone herstellingswerken wegenis	5.000.000
★ Openbare verlichting wijk Parklaan	1.100.000
★ Fort V - 8ste schijf aankoop	2.600.000
★ Fort V - vernieuwing dak hangar 41	2.716.000
★ Fort V - inrichting hangar 44	1.737.486
★ Buitengewone onderhoud kerk O.-L.-Vr.-van-Lourdes	2.270.000
★ Leningen t.b.n. O.C.M.W.	16.863.000

3. kerncijfers

Tenslotte geven wij U graag enkele kerncijfers mee. Het loont wellicht de moeite deze eens met andere gemeenten te vergelijken

• Aantal inwoners	23.719
• Uitgaven Gewone Dienst (eigen dienstjaar)	352 miljoen Bfr.
• Ontvangsten per inwoner	
Onroerende voorheffing (881 opc.)	1.803 fr.
Personenbelasting (6 %)	4.273 fr.
Gem. belasting en retributies	461 fr.
Totaal belastingsopbrengst per inwoner voor Edegem	<hr/> 6.537 fr.
• Uitstaande schuld per inwoner	
ten laste van de gemeente	15.199 fr.
ten laste van derden	5.335 fr.



3 + 3 EDEGEMSE KONCERTEN

Najaarsprogramma 1985

Twee zaterdagavondconcerten in de St.-Antoniuskerk te 20.15 uur :

28 september Edmond Carlier, cello
 Yves Storms, gitaar
 Roby Geleyn, bas

26 oktober Jan van Mol, orgel en klavecimbel
 Rachel Fabry, mezzo-sopraan

Toegang : enkel genummerde plaatsen :
 200 fr.
 100 fr., voor + 3-passers en kinderen - 12 jaar

Reservatie : op het gemeentehuis, tel. : 457.78.40.

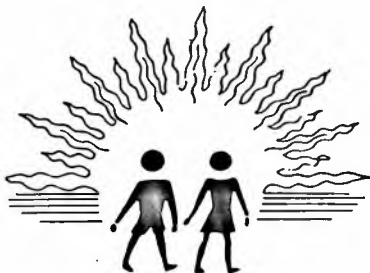

EEN DEGELIJKE, EIGENTIJDSE, OPEN, KINDVRIENDELIJKE SCHOOL

Er is zeker geen gebrek aan vrije schoolkeuze in Edegem.

Elke school draagt een eigen stempel en heeft een eigen gelaat.

Naast de andere onderwijsinstellingen in onze gemeente wilden wij ons graag aan U voorstellen door middel van dit artikel.

Misschien laat het U toe te vergelijken.

Wij blijven graag bereid tot meer inlichtingen; die zijn voor U geheel vrijblijvend.

Komt U gerust eens kijken of eens praten.
U bent nu en in de toekomst altijd welkom.

Voor meisjes en jongens
1ste tot en met 6de leerjaar.

Het onderwijs is kosteloos evenals de vermelde diensten.

Begin van het schooljaar
2 september 9.30 tot 11.15 uur - namiddag vrij.

Inlichtingen en inschrijving van nieuwe leerlingen
op de werkdagen van 1 tot 15 juli en van 15 tot 31 augustus
telkens 10.00 - 12.00 uur
13.30 - 17.00 uur
18.30 - 21.00 uur
of op afspraak, tel. : 457.56.76

Schepen voor Onderwijs
L. Aerts-Lietaer
Cronckenroystraat 24
Tel. : 449.65.08

Schoolhoofd
J. Coninx
F. Geversstraat 51
Tel. : 457.47.00

GEMEENTELIJKE SCHOOL **ANDREAS VESALIUS**

KONTICHSTRAAT 21 - 2520 EDEGEM

School aangesloten bij het Vernieuwd Lager Onderwijs

- op peil
- hoge eisen op leerstofgebied
- nadruk op algemene vorming, denken, attitudes
- goede voorbereiding voor elke vorm van secundair onderwijs
- rijk voorzien van didactisch materiaal, leerboeken, schoolgerei
- elke kwaliteit wordt gewaardeerd
- gelijke aandacht voor alle kinderen : knappe leerlingen en minder vlugge kunnen werken op hun niveau
- het kind bekleedt een centrale plaats
- Relaties met leerkrachten op logische basis en gesteund op GEZAG
- familiale sfeer waar kinderen zich thuis voelen en zichzelf mogen zijn
- open geest, waarin elk kind volwaardig tot ontplooiing kan komen
- opvoeding met respect voor de mens in het kind, met doorgeven van waarden doelbewust en met grote toewijding

- sociaal, levendig creatief
- intense ouderwerking door OUDERVERENIGING
- veel gelegenheid tot sport door SPORTCLUB AVE
- geen examen maar bestendige evaluatie
- naast puntenrapport ook observatierapport. In de eerste graad VORDERINGSRAPPORT
- Franse les fakultatief in derde graad met niveaugroepen
- geleide avondstudie
- voor- en nabewaking
- TAAKKLAS en inhaallessen
- middagtoezicht, kinderen mogen na eten in de eetzaal blijven
- schoolbus
- gemeentelijke logopediste
- openluchtklassen en schoolreizen
- vrije keuze godsdiensten en zedenleer
- gelijke prijzen en beloningen voor elk kind
- veelvuldig oudercontact
- bijzondere leerkracht lichamelijke opvoeding en handwerk

**VERSLAG VAN DE VOORLICHTINGSVERGADERING OVER HET
"ONTWERPPLAN AFVALSTOFFEN"**

Op 28 mei 1990 werd door het College van Burgemeester en Schepenen een openbare voorlichtingsvergadering ingericht over het door de O.V.A.M. (Openbaar Vlaamse Afvalstoffenmaatschappij) opgestelde "ontwerpplan afvalstoffen 1986-1990". Op deze vergadering, waaraan een dertigtal geïnteresseerden deelnamen, was naast een afvaardiging van het College van Burgemeester en Schepenen en een delegatie van het gemeentebestuur, ook een adviseur van O.V.A.M. aanwezig.

Dit afvalstoffenplan bevat volgende gegevens :

- ★ de stand van zaken met betrekking tot het verwijderen van de afvalstoffen
- ★ de soort en de hoeveelheid van de afvalstoffen die jaarlijks ontstaan en de verwachte ontwikkeling in de toekomst
- ★ de hoeveelheid van huishoudelijke afvalstoffen die dienen verwijderd te worden
- ★ de voorzieningen die moeten worden getroffen met het oog op hetgeen voorafgaand is bepaald
- ★ de financiële middelen die voor de uitvoering van het plan noodzakelijk zijn.

Het plan werd ingedeeld in drie deelplannen, nl.

- ★ deelplan huishoudelijke afvalstoffen
- ★ deelplan Industriële afvalstoffen
- ★ deelplan bijzondere afvalstoffen (afvalolie, ziekenhuisafval, voertuigwrakken, bouw- en sloopafval,...).

Van groot belang bij dit afvalstoffenplan is de Inspraakprocedure : iedereen kan zijn schriftelijke bezwaren indienen. Volgens de adviseur van O.V.A.M. zal men met de toegekomen bezwaren zeker rekening houden.

Enkele belangrijke bemerkingen van de adviseur van O.V.A.M. over dit ontwerpplan :

- a) In het Vlaamse huishuul is nog ong. 50 % organisch materiaal, 30 % papier en karton, 8 % glas en 7 % kunststoffen aanwezig. Via onder meer de containerparken wil men deze verschillende recycleerbare fracties inzamelen.
- b) Momenteel wordt ong. 30 % van het Vlaamse huishuul in een verbrandingsinstallatie verwerkt, doch mits optimaal gebruik van de bestaande verbrandingsovens zal in de toekomst ong. 80 % van het huishuul verbrand kunnen worden.
- c) Het ligt in de bedoeling van de O.V.A.M. om de resterende capaciteit van de I.H.K.-verbrandingsoven, nl. 8000 ton, op te vullen met huishuul uit Antwerpen, zodat onder meer de continue toevoer van gerecupereerde energie uit het verbrandingsproces, naar de U.I.A. gegarandeerd wordt. Deze overblijvende capaciteit van 8000 ton wordt echter door verschillende aanwezigen ten eerste in vraag gesteld.

d) Het slib van de waterzuiveringsstations zal in de toekomst bij voorkeur aangewend worden als bodemverbeteringsmiddel in bv. de groenvoorziening. Verbranden van dit slib lijkt een zeer dure zaak te zijn. Storten van het slib op vergunde stortplaatsen lijkt ten slotte beter dan de verspreiding over grote oppervlakten.

e) Wat de recuperatie van afvalolie betreft, is een besluit van de Vlaamse Exekutieve in redactie dat de erkenningen van ophalers en de vergunningen voor verwerkers zal regelen. De afgewerkte olie kan na gepaste zuivering, als brandstof gebruikt worden.

f) Het bouwafval dient zoveel mogelijk naar de 8 - momenteel onderbezette - puinbreekinstallaties in Vlaanderen gebracht te worden. Ook het selectief slopen van gebouwen dient in de toekomst gestimuleerd te worden.

g) Via milieueffingen en vergunningen zal getracht worden het aantal autokerkhoven in Vlaanderen (momenteel 1200) te reduceren. Ook hierbij zal men het selectief slopen en demonteren stimuleren.

h) Versleten autobanden kunnen als brandstof gebruikt worden in de cementbedrijven van Visé of Kortrijk. De prijs die er voor de banden betaald wordt, compenseert volgens spreker de vervoerskosten.

Na de uiteenzetting van de O.V.A.M.-adviseur werden hem diverse vragen gesteld vanuit het publiek. Enkele antwoorden op gestelde vragen :

- ★ de werkingskosten van de containerparken zijn volledig ten laste van de gemeente of intercommunale;
- ★ een oplossing voor de verwijdering van de enorme hoeveelheden tuinafval, die het verbrandingsproces door hun soms negatieve calorische waarde sterk hinderen, is onder meer het stimuleren van de kompostering aan de bron, d.w.z. in de tuin van de particulier zelf; hierbij dienen vanzelfsprekend sensibilisatie en informatie van de bevolking niet uit het oog verloren;
- ★ gelet op de zeer hoge calorische waarde van het plasticafval, stimuleert de O.V.A.M. voorlopig de verbranding ervan, zeker in verbrandingsovens met warmterekuperatie; voornamelijk de verbranding van P.V.C. veroorzaakt echter een aanzienlijke luchtpollutie; voor de toekomst wil de O.V.A.M. dan ook een aantal proefprojecten starten in verband met selectieve ophaling en recyclage van plasticafval;
- ★ wijkcontainerparken dienen niet a priori voorzien te worden van een omheining;
- ★ op milieuvervuilende producten zelf zullen voorlopig geen milieueffingen opgelegd worden, om de concurrentie niet te vervalsen.

Voorlopig programma van de JAARMARKT 1985

zondag 25/8

- ★ **WIELERWEDSTRIJD** voor **CYCLO-SPORTIEVEN** K.B.W.B. om 15 uur, ingericht door de E.B.C. Molenvrienden met start en aankomst in de Kontichstraat (café Oud Edegem).

zaterdag 31/8 en zondag 1/9

- ★ **BRADERIJ** in het centrum van de gemeente, met medewerking van de Vereniging van Edegemse Zelfstandigen en verschillende Edegemse verenigingen, zaterdag van 9 tot 22 uur en zondag van 10 tot 22 uur.
- ★ **OPENDEURDAGEN** van de Karabijn- en Pistoalschutters Edegem, met gelegenheid tot gratis schieten met wedstrijdkarabijnen en wedstrijd pistolen, in hun schietstand in de Kontichstraat 29 van 10 tot 17 uur.
- ★ **VOGELTENTOONSTELLING** met doorlopende dia-voorstelling en hobbytentoonstelling, in zaal De Eendracht in de Strijdersstraat, ingericht door de Vogelkundige Kring 't Klavertopje, van 10 tot 17 uur.
- ★ **HOBBYTENTOONSTELLING** en **BOEKENBEURS** In zaal 't Centrum in de Strijdersstraat, ingericht door K.W.B. en K.A.V. - Centrum, Davidsfonds en Vakantiegenoegegens van 10 tot 18 uur.
- ★ **OPENDEURDAGEN** van de Gewestelijke Brandweer Edegem, met demonstraties, film- en diavoorstelling, tentoonstelling van brandweerhelmen met internationale allure en ander materiaal, info en tekenwedstrijd voor kinderen van 6 tot 12 jaar, in de Brandweerkazerne in de Zomerlei van 10 tot 19 uur.
- ★ **VOGELTENTOONSTELLING** met doorlopende dia-voorstelling en attracties in verband met vogels houden, in de tumzaal van de gemeentelijke basisschool Andreas Vesalius in de Kontichstraat, ingericht door de Vogelkundige Kring Sint-Franciscus, zaterdag van 10 tot 20 uur en zondag van 10 tot 19 uur.
- ★ **TENTOONSTELLING OUDE EN HEDENDAAGSE MUZIEKINSTRUMENTEN**, ingericht door de Kulturele Raad met medewerking van de Edegemse verenigingen en partikulieren en van het nationaal museum van muziekinstrumenten, in Huis Hellemans in de Strijdersstraat van 11 tot 18 uur.
- ★ **EUCHARISTIEVIERING** aan de kapel "Troost In Nood" in de Kontichstraat om 8 uur.
- ★ **GROTE DIERENPRIJSKAMP** aan de dreef Hof ter Linden in de Drie Eikenstraat van 9 tot 13 uur.
- ★ **KINDERATTRAKTIE** van de B.G.J.G. van 10 tot 17 uur.
- ★ **MUZIKALE WANDELING MET WAGEN** door de braderijstraten, ingericht door de Koninklijke Fanfare St.-Rosalla, van 10 tot 18 uur.
- ★ **OPTREDEN Modern American Square Dance** door Dancing Hearts Brussels op het podium aan het Gemeentehuis om 14 uur.
- ★ **DEMONSTRATIEWEDSTRIJD** door Krachtbalclub Voco Edegem aan de dreef Hof ter Linden in de Drie Eikenstraat van 14 tot 15 uur.
- ★ **HANDBALWEDSTRIJDEN** Jong Uilenspiegel Edegem -Handbalclub Duisburg (Duitse Bondsrepubliek) in sporthal Den Willecom in de Tereiststraat van 14 tot 18 uur.
- ★ **KODDIGE FIETSERS** in de braderijstraten door de Edegemse Karnavalisten van 14.30 tot 17 uur.
- ★ **KERMISCHIETING OP STAANDE WIP** in de Hovingen Hof ter Linden in de Drie Eikenstraat, ingericht door de Koninklijke Handboogilde Sint-Sebastiaan om 15 uur.
- ★ **PRIJSKAMP VOOR TROETELDIEREN** in de tuin van het Kultureel Centrum van 15 tot 17 uur.
- ★ **2DE EDEGEMSE JAARMARKTJOGGING + HALVE MARATHON** over 6 - 12 - 21 km, ingericht door A.B.E.S. met vertrek in de Hovestraat aan het oud gemeentehuis, van 15 tot 17 uur.
- ★ **RIJDEMONSTRATIE** in groep door L.R.V. De Strijders aan de dreef Hof ter Linden om 15.30 uur.
- ★ **SHOW-OPTREDEN** van de majoretten en de drumband van de Socialistische Turnkring Olympia in de braderijstraten om 16 uur.
- ★ **OPTREDEN Modern American Square Dance** door Dancing Hearts Brussels op het podium aan het Gemeentehuis om 18 uur.
- ★ **KERMISTAPTOE** door de Vrije Akkordeonmaatschappij de Nachtegaal in de braderijstraten van 20 tot 22 uur.

zondag 1/9

- ★ ROMMELMARKT In de Doelveldstraat, Vrijwilligersstraat en Trooststraat met deelname van verschillende Edegemse verenigingen van 8 tot 13 uur.
- ★ EUCHARISTIEVIERING aan de Basiliek in de Hovestraat, met muzikale begeleiding van het Harmonieorkest en het Basilicakoor om 11.30 uur.
- ★ 13DE TOERISTISCHE WANDELZOEKTOCHT "Te voet door Edegem", ingericht door E.R.T. De Minirijders met vertrek in café De Hertog in de Hovestraat, van 12 tot 14 uur.
- ★ VISWEDSTRIJD Schaal J. van den Kerkhof, op het Arendsnest in de Boerenlegerstraat, ingericht door Hengelmaatschappij Om ter Grootst van 13 tot 18 uur.
- ★ MINI-HANDBALMATCH Jong Uilenspiegel Edegem van 14 tot 15 uur.
- ★ OPTREDEN SHOWBAND LIBERTY LIER in de braderijstraten van 14 tot 16.30 uur.
- ★ WIELERWEDSTRIJD VOOR INTERNATIONALE LIEFHEBBERS, ingericht door E.B.C. Molenvrienden om 14.30 uur, met start en aankomst in de Drie Eikenstraat.
- ★ KODDIGE FIETSERS in de braderijstraten door de Edegemse Karnavalisten van 14.30 tot 18 uur.
- ★ KONCERT van het Edegems Harmonieorkest in de tuin van het Cultureel Centrum om 15 uur.
- ★ SHOW-OPTREDEN van de majoretten en de drumband van de Socialistische Turnkring Olympia in de braderijstraten om 16.30 uur.
- ★ VOLKSDANSOPTREDEN door V.V.K.B. die Schaere op het podium aan het Gemeentehuis, van 20 tot 20.30 uur.
- ★ OPTOCHT NAAR HET VUURWERK door V.V.K.B. die Schaere om 20.45 uur.
- ★ VUURWERK aan het Meihof aan de Basiliek in de Hovestraat om 21.30 uur.

maandag 2/9

- ★ VOETBALWEDSTRIJD "Wisselbeker Leo Tindemans" tussen het Gemeentepersoneel Edegem en de Edegemse Middenstand in het Gemeentelijk Sportstadion Vic Coveliers in de Jan Verbertlei om 18.30 uur.

- ★ REUZEBARBECUE op het terras van het Gemeentelijk Sportstadion Vic Coveliers in de Jan Verbertlei ingericht door K.V.V. Belgica Edegem Sport van 18.30 tot 24 uur.
- ★ JAARMARKTSCHIETING OP 2 WIPPEN In zaal Volkslust in de Strijdersstraat, ingericht door de Liggende Wipmaatschappij Pleintjeskwartier om 19.30 uur.

dinsdag 3/9

- ★ WEKELIJKSE MARKT In de Trooststraat van 8 tot 13 uur.
- ★ KERMISTAPTOE door de Koninklijke Fanfare St. Rosalia in de braderijstraten van 20 tot 22 uur.

zondag 8/9

- ★ JAARMARKTSCHIETING OP 2 WIPPEN in zaal Volkslust in de Strijdersstraat, ingericht door de Liggende Wipmaatschappij Pleintjeskwartier om 19.30 uur.

Het gedetailleerde en definitieve programma zal ter inzage liggen bij de winkels en cafés en in de gemeentelijke infokastjes.

ROMMELMARKT

In een rondschriften van 25 januari 1979 deelde Minister A. Humblet mee dat per definitie iedere verkoop van voorwerpen op openbare plaatsen een ambulante handel is, waarvoor een vergunning vereist is. De wet voorziet evenwel een mogelijkheid tot deelname aan de Rommelmarkt van onze Jaarmarktfeesten 1985, zonder in het bezit te zijn van dergelijke vergunning, indien men slechts één of twee keer per jaar aan dergelijke manifestatie deelneemt. Hiervoor is het vereist dat de deelnemers vooraf inschrijven, vermits een lijst van alle deelnemers vooraf naar het Ministerie dient gestuurd te worden.

**INDIEN U WENST DEEL TE NEMEN
AAN DE ROMMELMARKT VAN
ZONDAG 1 SEPTEMBER 1985 DIENT
U IN TE SCHRIJVEN
VOOR 15 AUGUSTUS 1985.**

Later binnengekomen of onvolledige inschrijvingen zijn onontvankelijk.

Het volledige reglement en inschrijvingsformulieren voor de rommelmarkt zijn te verkrijgen bij Kristel Kussé, Administratief Centrum - Sekretariaat, Kontichstraat 19 te Edegem (Tel. : 457.78.43 - toestel 213).

TALENKURSUSSEN 1985 / 1986

De nieuwe reeksen vangen aan vanaf MAANDAG 16 SEPTEMBER 1985.

Het inschrijvingsgeld is vastgesteld op 1.000 fr. voor een reeks van 25 lessen van elk 1 1/2 u., met een minimum aantal inschrijvingen van 15 leerlingen per reeks voor het 1ste leerjaar, 12 leerlingen voor het 2de leerjaar, 10 leerlingen vanaf het 3de leerjaar.

De kursussen lopen over 4 jaar.

Wij verzoeken iedereen zoveel mogelijk in baar geld te betalen, omwille van administratieve redenen.

Maandag	Engels	8.30 u. - 10.00 u. 10.00 u. - 11.30 u. 19.00 u. - 20.30 u. 20.30 u. - 22.00 u.	1ste jaar 2de jaar 4de jaar 3de jaar	Mevr. Versluys Mevr. Versluys M. Van der Sande M. Van der Sande
Dinsdag	Nederlands voor anderstaligen	13.15 u. - 14.30 u. 14.30 u. - 16.00 u.	4de jaar 2de jaar	M. Pensaert M. Pensaert
	Spaans	19.00 u. - 20.30 u.	1ste jaar	M. Sanspeur
	Duits	20.30 u. - 22.00 u.	4de jaar	M. Pensaert
Woensdag	Engels	19.00 u. - 20.30 u. 20.30 u. - 22.00 u.	2de jaar 1ste jaar	M. Verbruggen M. Verbruggen
Donderdag	Spaans	8.30 u. - 10.00 u.	3de jaar	Mevr. De Lelie
	Frans	10.00 u. - 11.30 u. 19.00 u. - 20.30 u. 20.30 u. - 22.00 u.	4de jaar 1ste jaar 2de jaar	Mevr. Deckers Mevr. De Clerck Mevr. De Clerck
Vrijdag	Spaans	19.00 u. - 20.30 u. 20.30 u. - 22.00 u.	3de jaar 2de jaar	M. Sanspeur M. Sanspeur

INSCHRIJVING

Mogelijkheid tot inschrijven en betalen vanaf heden, met onderstaande strook, op het Sekretariaat, Kontichstraat 19, 2de verdieping, met vermelding "Talenpraktikum".

De plaatsen voor de kursussen worden toegewezen volgens betalingsdatum van het inschrijvingsbewijs.

Voor verdere inlichtingen kan men terecht op het sekretariaat, telefoon 457.78.43 - binnenpost 202 - Mevr. Van der Auwera.

Naam : Voornaam :

Echtgen. van :

Adres : Tel. :

Gevolgdde cursus :

Wenst te volgen : Frans - Duits - Engels - Spaans - Nederlands voor anderstaligen leerjaar

Dag : Uur :

(Keuzetaal onderlijnen a.u.b.)

Handtekening :

MUZIEKAKADEMIE WILRIJK BIJAFDELING EDEGEM

Gevestigd : Cultureel Centrum, Drie Eikenstraat 16, Edegem.

Direkteur : Dhr. Herman Verschraegen.

Disciplines :

- Notenleer, gespreid over 5 schooljaren, voor jongens en meisjes vanaf 8 jaar.
- Apart onderricht voor volwassenen.
- Instrumenten : piano, dwarsfluit, viool, klarinet, trompet, bazuin, saxofoon, gitaar, akkordeon.

Uitsluitend te Wilrijk :

Koorzang, orgel, cello, muziekgeschiedenis, harmonie, hobo, fagot.

Verlofregeling : Dezelfde als in het lager en middelbaar onderwijs.

Inschrijvingen : Op het secretariaat van de muziekkakademie :

- Maandag 2 september : 17.30 - 20.30 uur
- Dinsdag 3 september : 17.30 - 20.30 uur
- Woensdag 4 september : 17.30 - 20.30 uur

Het onderricht is gratis.

Inlichtingen :

- Tijdens de inschrijvingsdagen op bovenvermelde uren - tel. 457.42.01
- Tijdens de bureeluren - tel. 457.78.43
- Na deze data - na 17.30 u. - op de muziekkakademie - tel. 457.42.01

GEMEENTE-INFO



Het Gemeentelijk Forttheater, gelegen in het parkdomein van Fort V aan de Rogier van der Weydenstraat, biedt steeds meer comfort aan de toeschouwers en betere uitrusting aan de optredende kunstenaars.

Podium en zaal zijn voorzien van gepaste verlichting, heuse teaterzetels verschaffen de bezoekers optimale zitgelegenheid en het cafetaria is een prettig lokaal geworden voor ontmoetingen na de vertoningen.

Voor al wie het publiek wil vergasten op een optreden van elgen vereniging of gastgroep in een echte teaterruimte, herinneren we hieronder aan enkele nuttige gegevens :

zaalkapaciteit : 150 zetels
oppervlakte podium : breedte : ± 10,5 m - diepte : ± 7 m
= ± 75 m²

comfort artiesten : - grlmekamer
- verwarmde kleedkamer
- coulissen

cafetariakapaciteit : 60 zitplaatsen
vestiaire en balie

bellichting :

- projektoren (In de zaal) voor aangepaste bellichting voor toneelvoorstellingen
- algemene sfeerverlichting In de zaal

- vaste, richtbare spots vooraan het podium (ideaal voor debatten)
- algemene TL-verlichting op het podium.

De gebruiker beschikt over de inkomsten van de vestiaire en over een winstmarge op het cafetariaverbruik.

Kosten voor gebruik :

- 1.000 fr. huur per optreden met Inkomprijs
- 500 fr. huur per optreden met gratis inkom
- 100 fr. per supplementaire repetitie aan deze voorzien in het huishoudelijk reglement (3 repetities voor toneelopvoeringen, 2 voor muziekopvoeringen en 1 voor kooroptredens zijn gratis)
- 600 à 1.000 fr. vergoeding voor opkuls
- 700 à 1.000 fr. voor gebruik stuurkabine.

Verbruik van gas en elektriciteit volgens gangbare tarieven (in de barre wintermaanden van 1985 niet meer dan gemiddeld 900 fr. per avond).

Belangstellende verenigingen kunnen terecht op de Administratieve Diensten - Secretariaat, Kontichstraat 19, bij Kristel Kussé, voor alle verdere informatie, modelkontrakten, aanvragen en dergelijke. (Tel. : 457.78.43 - toestel 213).

MAAK OPTIMAAL GEBRUIK VAN UW GEMEENTELIJK PATRIMONIUM !

Dienst Cultuur.

ONTWIKKELINGSSAMENWERKING

Het verheugt ons U onderstaande mededeling te kunnen doen van onze werking tijdens de zomermaanden van dit jaar.

1. Financieel overzicht

Vervolgens geven wij een kort overzicht van onze financiële toestand op 6 juli 1985 :



Inkomsten

- Rekeningstand op 1/1/'85 : 1.134.762,— Fr.
- Dia- en filmavond Rwanda
- Volksdansgroep "Die Schaere"
- Sponsortocht O.-L.-V. van Lourdescollege
- Bal van V.A.B.-V.T.B.
- Private starters
- Schoolgaande jeugd die op eigen Initiatief geld inzamelden
- Afrekeningen van vorige DOE-akties
- Interesten 1984
- Brutoverkoopcijfer Handelsbeurs
- Komitee Bal van de Burgemeester
- Gemeentetoeelage 1985
- Transferten aan N.C.O.S. aldaar op rekening voor Kigembe

Totaal Inkomsten : **1.722.620,— Fr.**

Uitgaven

- Aankoopkosten Handelsbeurs
- Voorheffing rekening
- Storting 2de fase van ons projekt
- Onkosten zn afrekeningen van vorige DOE-akties



Totaal uitgaven : **622.111,— Fr.**

BESLUIT : voor onze derde faze ligt een bedrag klaar van meer dan 1.100.000,— Fr.

Hartelijk dank aan al onze belangloze schenkers !

Belangrijk om te weten : Het Algemeen Bestuur voor Ontwikkelingssamenwerking (A.B.O.S.), neemt 75 % van ons projekt voor zijn rekening, zodat al 4.400.000,— Fr. beschikbaar is.

2. Jaarmarktfeesten 31 augustus - 1 september

a) Lustrumviering Rwandese Oase (5 jaar)

Na het exotisch sukses van vorig jaar hernemen wij ook dit jaar het Initiatief van de Rwandese Oase.

Het beste van de vorige jaren wordt U aangeboden op onze stand naast Huls Hellemans - Terelststraat.



Enkele voorproefjes

• voor de dorstige tongen :

- ★ Banana Daiquiri : Een aperitief voor de selekte genleter van long drinks, die teug voor teug de evenwichtige samenstelling van banaan, rum, citroen en ijs weet te waarderen.
- ★ Kigembe sunrise : Uitgelezen "Kigembe" promotiecocktail op basis van passievruchten, rum, schuimwijn en ijs.
- ★ Pina Colada : Traditionele godenmixture van coconut, ananas, rum en ijs. Steeds fel gegeerd in ons Kigembe Restaurant.
- ★ Safari Cocktail : Een fris lichte cocktail van manga, papaya, maracuya, wilde limoenen, sinaasappelen, rum en ijs. Door iedereen genietbaar.

• voor de hongerige magen :

- ★ Moambe : Een overheerlijk Afrikaans gekruid kipperecht begeleid met exotisch fruit en groenten. Befaamd en geprezen door al diegenen die Afrika bezochten.
- ★ Fruitspitje : Een waaler van vers fruit aaneengereggen als een streling voor oog en mond.
- ★ Pisang : Bananenversnapering op zijn heetst omkranst met heerlijk zoet.
- ★ Pina : De hongerbreker voor de lekkerbek die warm geel exotisch fruit waardeert als exquise afwisseling van het alledaagse.

SMAKELIJK !!!



b) Poppen- en viskraam

Schooljeugd dit jaar zeer actief voor ontwikkelingssamenwerking op het poppen- en viskraam.

Zij zorgden voor de te winnen cadeautjes en geven hierdoor blijk van hun verbroederszin met hun vrienden in Kigembe.

Graag ontvingen wij uw bezoek tijdens deze jaarmarktfeesten.



3. Najaar 1985

Kunstenarskalender '86

Dit jaar een splinternieuw Initiatief, tot het ontwerpen van een kunstenaarskalender.

Hiervoor kregen wij de medewerking van zes talentvolle Edegemse kunstenaars voor het ontwerpen van unieke etsen en pentekeningen als illustraties voor een stijlvolle kalender. Voor een lanceringsprijs van 100,- Fr. zal deze kalender met zes prachtige Edegemse zichten te koop aangeboden worden.

Reeds op de jaarmarkt zullen wij onze kalender aanbieden; de verkoop zal zijn hoogtepunt bereiken op 11 november 1985.

Bent U ook mens-bewust ? ... Dan rekenen wij ook op uw koop ! Met dank bij voorbaat !





Graag vermelden wij de activiteiten van UNICEF-werking Edegem van juli '85 tot december '85 :

- Tijdens de jaarmarkteesten zal UNICEF een stand hebben waar de bekende UNICEF-kaarten kunnen gekocht worden.
- Op 16 november 1985 wordt een toneelstuk heropgevoerd "Kinderen van een mindere God" vegens een overdenderend sukses. De Inkomprijs bedraagt 250,- Fr. Ook onze UNICEF-kaartenstand zal tijdens deze gelegenheid aanwezig zijn. Meerdere inlichtingen volgen. Wij verwachten alle toneelafhebbers of UNICEF-supporters zaterdag 16 november 1985 in zaal Elzenhof - Kerkplein 1 Edegem.
- Heel het jaar door worden nog UNICEF-kaarten verkocht op het Gemeentehuis en bij enkele Edegemse bankinstellingen.

Wij danken U voor uw medewerking !

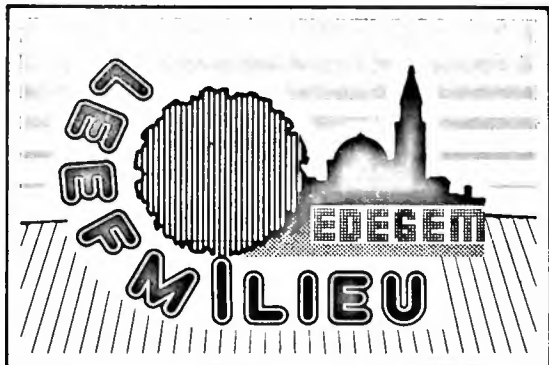

**OUDE GENEESMIDDELEN...
GEVAARLIJK EN MILIEUBELASTEND !
BRENG ZE DAAROM NAAR UW APOTEKER !**

Ieder gezin beschikt tegenwoordig over een eigen huilsapoteekje. Slechts zelden worden de vervallen geneesmiddelen tijdig verwijderd. Overschotten ten gevolge van een te grote voorgeschreven hoeveelheid, een verandering in behandeling of het eindigen van de klachten, worden alsmaar verder in de huilsapoteek opgestapeld.

Dit betekent een groot gevaar voor uw kinderen, maar ook voor uzelf : meestal herinnert u zich het doel van de medicijnen niet meer, of bent u de behandelingswijze reeds lang vergeten. Veel schadelijker nog is het innemen van vervallen medicamenten.

Oude geneesmiddelen zijn bovendien schelkundige afvalstoffen. Bij het verwijderen ervan via het huilsvuil, riool of toilet wordt ons leefmilieu ernstig verontreinigd.

Daarom is sinds 1 juni 85. In gans het Vlaamse gewest een selectieve inzamelaktie van oude geneesmiddelen via de apothekers gestart. Aan deze akte, die georganiseerd wordt door de O.V.A.M., verleent het gemeentebestuur haar volledige medewerking.

Wij verzoeken u daarom uw huilsapoteekje regelmatig te sorteren en de niet meer bruikbare of vervallen medicamenten bij uw apoteker binnen te brengen.

Deze heeft daartoe speciale vaten ter beschikking gekregen. Nadien zullen de oude geneesmiddelen op milieuvriendelijke wijze vernietigd worden.

Hoe kan u nu de vervallen geneesmiddelen herkennen ?
Op de verpakking van de medicamenten vindt men ofwel een fabrieknummer, ofwel de vervaldatum.

A) Fabrieknummer

bijvoorbeeld : LOT : 80.C.21

Deze kode wordt als volgt gelezen :

- 80 : wijst op het jaartal 1980
- C : 3de letter van het alfabet, verwijst naar de 3de maand van dat jaar : maart
- 21 : 21ste dag van de maand.

Dit geneesmiddel met fabrieknummer 80.C.21 werd dus op 21 maart 1980 gemaakt. Alle geneesmiddelen die een dergelijk fabrieknummer bezitten zijn 5 jaar bruikbaar. Het hoger vermeld medicament mag dus gebruikt worden tot 21 maart 1985.

B) Vervaldatum

Bij sommige geneesmiddelen vindt men op de verpakking de vervaldatum. Dit zijn medicamenten die sneller hun werking verliezen en daardoor minder dan 5 jaar kunnen bewaard worden.

Deze vervaldatum kan op verschillende wijzen vermeld staan :

- bijvoorbeeld :
- Valid. 01/03/85
 - Exp. 3/1985
 - Per 3/1985
 - Perempt. 3/85
 - Houdbaar tot MAART '85

Een geneesmiddel met één van deze vijf opschriften mag dus slechts gebruikt worden tot maart 1985.

Bij twijfel kunt u best uw apoteker raadplegen.

Het kritisch uitzoeken van oude geneesmiddelen, om deze dan naar uw apoteker te brengen, is voor u slechts een kleine inspanning, maar het betekent een zeer grote bijdrage tot de volksgezondheid en de verbetering van ons leefmilieu.

HUWELIJKSJUBILEA

De Burgemeester en Schepenen bezochten onderstaande jubilarissen, feliciteerden hen namens Zijne Majesté de Koning en het Gemeentebestuur en overhandigden hen een gemeentelijk geschenk :

- | | |
|------------------------------------|---------------|
| Diamanten jubileum | Gehuwd |
| Theys Josephus-Blets Ludovica | |
| Terelststraat 134 | 6.6.1925 |
| Gouden jubileum | |
| Buytaert Jozef-Van Raemdonck Maria | |
| Mechelsesteenweg 376 | 26.6.1935 |

Familieleden van toekomstige jubilarissen worden verzocht het gemeentebestuur, dienst sekretariaat, ongeveer een maand vóór de viering in te lichten.

Alle paren die volgens onze informatie in aanmerking komen voor een jubileumviering worden door onze diensten individueel aangeschreven. Deze paren kunnen dan hun wens tot viering door het gemeentebestuur kenbaar maken.

KONTAKT BURGERS - BESTUUR

Het eerstvolgend vragenuur zal plaatshebben op woensdag 14 augustus 1985, van 19 tot 20 uur, in de raadzaal van het Administratief Gebouw, Kontichstraat 19, Edegem. De schriftelijke vragen moeten ten laatste op woensdag 7 augustus 1985 worden ingediend.

VERKEERSTIP

HET OMBOUWEN VAN BROMFIETSEN

Wanneer je met een bromfiets op de openbare weg wil rijden, dan dient dit voertuig vooraf geldig verzekerd te zijn. De verzekeringspremie wordt berekend op basis van het aantal en de ernst van de door de fout van de bromfietzers veroorzaakte ongevallen.

Wanneer er nu aan de bromfiets wordt gesleuteld, meer bepaald wanneer de bromfiets wordt opgefokt zodat hij veel hogere snelheden kan bereiken dan deze die door de constructeur werden voorzien en welke door de wetgever zijn toegelaten, dan kan dit aanleiding geven tot :

- vervolging door het Parket uit hoofde van niet verzekering van het voertuig, niet inschrijving van het voertuig bij de Dienst Wegverkeer, niet naleven van de voorschriften inzake gelijkvormigheid van het voertuig; eventueel kan het bevoegde Parket vervolgen wegens het niet in bezit hebben van een rijbewijs en het niet naleven van de wettelijke eisen inzake leeftijd;
- bij ongeval kan de gebruiker van de omgebouwde bromfiets — of zij die voor hem burgerlijk aansprakelijk zijn (de ouders, de voogd...) gedwongen worden de slachtoffers van het ongeval te vergoeden, wanneer het ongeval door zijn fout is gebeurd.

Een opgefokte bromfiets is immers geen bromfiets meer, maar een moto. Het verbouwen van een bromfiets betekent voor de verzekeraar een risikoverhoging, en dit dient aangegeven te worden.

Het in het verkeer brengen van een niet-verzekerd motorvoertuig geeft steeds aanleiding tot inbeslagname van het voertuig.

Ouders, de verantwoordelijkheid die u hebt met bromfietzende zoons-dochters is groot. Bent u er zeker van dat het voertuig van zoonlief-dochterlief niet is opgefokt? Wanneer u hieromtrent zekerheid wil, wendt u dan tot de verkeersdienst van onze gemeentepolitie, waar men graag — na voorafgaande afspraak — tot een preventieve test op de curvometer overgaat.

U kan de verkeersdienst telefonisch bereiken tijdens de kantooruren via tel. nr. 457.78.50 toestel 245.

SPORTDAGEN VOOR DE EDEGEMSE JEUGD

In samenwerking met "Stichting Mens en Beweging v.z.w." worden spel- en initiatiedagen ingericht :

1e week : van 19 t/m 23 augustus 1985

Voor wie :

Alle Edegemse meisjes en jongens van 6 tot 9 jaar.

Wanneer :

maandag 19.08.85 van 9u30 tot 11u30 en van 14u00 tot 16u00
 dinsdag 20.08.85 van 9u30 tot 11u30 en van 14u00 tot 16u00
 woensdag 21.08.85 van 9u30 tot 11u30 en van 14u00 tot 16u00
 donderdag 22.08.85 van 9u30 tot 11u30 en van 14u00 tot 16u00
 vrijdag 23.08.85 van 9u30 tot 11u30 en van 14u00 tot 16u00

Waar :

In de sporthal "Den Willecom", Terelststraat 2 te Edegem

Wat :

atletiek, badminton, verschillende balsporten, ping-pong, turnen en recreatieve spelen

Deelnemingsprijs : verzekering inbegrepen : 150 fr. voor de hele periode.

2e week : van 26 t/m 30 augustus 1985

Voor wie :

Alle Edegemse meisjes en jongens van 10 tot 12 jaar

Wanneer :

maandag 26.08.85 van 9u30 tot 11u30 en van 14u00 tot 16u00
 dinsdag 27.08.85 van 9u30 tot 11u30 en van 14u00 tot 16u00
 woensdag 28.08.85 van 9u30 tot 11u30 en van 14u00 tot 16u00
 donderdag 29.08.85 van 9u30 tot 11u30 en van 14u00 tot 16u00
 vrijdag 30.08.85 van 9u30 tot 11u30 en van 14u00 tot 16u00

Waar :

In de sporthal "Den Willecom", Terelststraat 2 te Edegem

Wat :

atletiek, badminton, verschillende balsporten, ping-pong, turnen en recreatieve spelen

Deelnemingsprijs : verzekering inbegrepen : 150 fr. voor de hele periode.

N.B. Gelieve onderstaande Inschrijvingsstrook mee te brengen.

INSCHRIJVINGSSTROOK Sportweken Grote Vakantie 1985

Ondergetekende (vader of moeder)

adres Tel.

geeft toelating aan zoon, dochter (*):

naam : voornaam :

geboortedatum :

om deel te nemen aan de Sport- en Speldagen In de sporthal "Den Willecom" : groep a) 6- 9 jaar (*)
 groep b) 10 - 12 jaar (*)

datum :

(*) schrappen wat niet past.

handtekening :

onHreelit

101



EDEGEM

INLICHTINGSBLAD UITGEGEVEN DOOR HET GEMEENTEBESTUUR

(Verschijnt 10 x per jaar)

nr. 102 - sept./okt. 1985

18e Bal van de Burgemeester van Edegem

ZATERDAG 23 NOVEMBER 1985 TE 21 UUR

GEMEENTELIJKE SPORTHAL - "DEN WILLECOM" - TERELSTSTRAAT

*ORKEST DENNIS SWEET BAND - ZANGVEDETTE JOHN TERRA
BODEGA - REUZE TOMBOLA MET MEER DAN 300 PRIJZEN*

HET INRICHTEND KOMITEE

onder het Erevoorzitterschap
van Leo TINDEMANS,
Minister van Buitenlandse Betrekkingen

Jan VAN DEN KERKHOF,
Burgemeester

Toegangskarten aan 160 F, die recht geven
op voorbehouden plaatsen, kunnen besteld
worden door uw bijdrage te storten op
postrekening 000-0492187-09 "Bal van de
Burgemeester" tot uiterlijk 10 november 1985.

Toegangskarten aan 130 F zijn te verkrijgen
door storting op voormelde postrekening, ook
op de verscheidene gemeentediensten vanaf
23 oktober a.s. en aan de ingang van de zaal.

NODIGT U VRIENDELIJK UIT...

op het jaarlijks GEMEENSCHAPSFEEST waarvan
de volledige opbrengst ten goede komt aan de
karitatieve en socio-kulturele werken van de
gemeente.

Deuren te 20.30 uur.

*Gelieve bij bestelling van uw karten de
onderstaande strook te gebruiken.*

23 NOVEMBER 1985 - BAL VAN DE BURGEMEESTER - EDEGEM

M (naam en adres)

wenst in het bezit gesteld te worden van deelnemingskarten op naam van :

BETALING : vriendelijk verzoek deze inschrijvingsstrook zo vlug mogelijk te zenden aan het Komitee Bal van de Burgemeester*) en de betaling te regelen door storting op postrekening 000-0492187-09 "Bal van de Burgemeester Edegem".

TOTAAL : 160 F x = F (voorbehouden plaatsen**)

TOTAAL : 130 F x = F

*) Administratief Gebouw, Kontichstraat 19, 2520 Edegem. / **) Toegewezen volgens rangorde van aanvraag.

GEMEENTERAAD

Tijdens de gemeenteraadszitting van 26 september 1985 werden o.m. volgende beslissingen genomen :

- Goedkeuring van het bestek met voorwaarden en keuze van de gunningswijze in verband met :

Raming, B.T.W. inbegrepen

* Aankoop van een partij schrijnwerkerijhout	492.244 fr.
* Aankoop van 9 kasten voor de Gemeenteschool	240.000 fr.
* Restauratie van het altaarschilderij "De Kruisafneming" en van een medaillon met de Madonna, deel uitmakend van het hoofdaltaar van de St.-Antoniuskerk	93.810 fr.
* Inrichting van Park Centrum :	
• plaatsing van afsluitingen	442.962 fr.
• aanleg van een fietspad	586.152 fr.
• versteviging van de vijverover	193.050 fr.
• aanleg van wandelpaden	1.274.253 fr.
• beplantingen en bezaaiingen	2.500.000 fr.
* Uitvoering van herstellingswerken aan een gedeelte van de Terelststraat	199.783 fr.

- Goedkeuring van de nieuwe voorschriften voor de aanleg van netten voor de distributie van televisie- en frequentie-modulatiesignalen in privé-verkavelingen, vastgesteld door Interteve, voor zover het zich handelt over bepalingen van politionele aard of over bepalingen waarover de gemeente zeggenschap heeft krachtens de wet op de stedenbouw en de ruimtelijke ordening.

- Vaststelling van de fakultatieve vrije halve dagen en de Paasvakantie 1985-1986 voor de Gemeenteschool.

- Kennisname van het proces-verbaal van nazicht van de gemeentekas d.d. 27.8.1985.

- Aangaan van een lening t.b.v. 3.637.000 fr. - op 5 jaar - bij het Gemeentekrediet van België, ter financiering van het eigen aandeel in de aankoop van een auto-elevator en genormaliseerd brandweermateriaal in 1984 (de ontoereikende lening t.b.v. 3.553.000 fr. welke eerder werd aangegaan wordt geannuleerd).

- Aankoop voor openbaar nut van een perceel voorgrond langs de Drie Eikenstraat.

- Principiële machtiging van het Kollege van Burge-meester en Schepenen om, wanneer de mogelijkheid zich voordoet, bij openbare verkoop of faillissement aan een voordelige prijs onderhands materieel aan te kopen ten laste van de buitengewone begroting, op voorwaarde dat de nodige kredieten zijn ingeschreven en de aankoop ter bekrachtiging wordt voorgelegd aan de Gemeenteraad.

- Definitieve goedkeuring van de wijziging van de straatnaam van het gedeelte van de Willem Kerricxstraat dat gelegen is tussen de Prins Boudewijnlaan en de Lode de Boningestraat in "Heihoefseweg".

- Wijziging van het politiereglement d.d. 6.6.1985 houdende invoering van éénrichtingsverkeer in de Boerenlegerstraat (éénrichtingsverkeer tussen het kruispunt met de Strijdersstraat en de panden 99/106 met toegelaten richting van de Strijdersstraat naar deze panden -uitgezonderd plaatselijk verkeer tussen het kruispunt met de Leonardo da Vincilaan en de panden 99/106).

- Toetreding tot de v.z.w. Verkeersveiligheid als medestichter en werkend lid.

- Goedkeuring van de rekening dienstjaar 1984 van het O.C.M.W. :

GEWONE EN BUITENGEWONE BEGROTING O.C.M.W.

Gewone ontvangsten :	255.129.311
Gewone uitgaven :	249.081.009
Saldo :	6.048.302

Buitengewone ontvangsten :	1.052.021
Buitengewone uitgaven :	971.246
Saldo :	80.775

VERPLEEGTEHUIS

Gewone dienst :	
Ontvangsten :	107.596.742
Uitgaven :	96.760.513
Saldo :	10.836.229

Buitengewone dienst :	
Ontvangsten :	28.264.129
Uitgaven :	25.006.214
Saldo :	3.257.915

WETBOEK VAN DE BELGISCHE NATIONALITEIT

Bericht voor de jongeren aan wie op 1 JANUARI 1985 de Belgische nationaliteit van rechtswege werd toegekend bij toepassing van de artikelen 8 tot 10 en 29 van het Wetboek van de Belgische nationaliteit.

De aandacht van de genoemde jongeren wordt erop gevestigd dat zij ingevolge die toekenning, in principe, niet hun oorspronkelijke nationaliteit hebben verloren en dat zij - indien zij dat wensen - vanaf de leeftijd van 18 JAAR van de Belgische nationaliteit afstand kunnen doen zoals bepaald bij artikel 22 §1 -2° van het Wetboek van de Belgische nationaliteit :

"De staat van Belg verliest... hij die de leeftijd van achttien jaar heeft bereikt en verklaart afstand te doen van de Belgische nationaliteit; de daartoe strekkende verklaring kan alleen worden afgelegd wanneer de belanghebbende bewijst dat hij een vreemde nationaliteit bezit of die als gevolg van zijn verklaring verkrijgt of herkrijgt."

Deze afstandsverklaring wordt afgelegd ten overstaan van de Ambtenaar van de Burgerlijke Stand van de verblijfplaats van de belanghebbende.

Wat betreft de koninklijke machtiging, vereist voor de dienstplichtigen (artikel 22 §2), worden de jongeren erop gewezen dat hun militaire verplichtingen in beginsel een aanvang nemen op 1 januari van het jaar waarin zij de leeftijd van 19 jaar bereiken en dat zij derhalve vóór die datum zonder deze koninklijke machtiging afstand kunnen doen van de Belgische nationaliteit.

Voor alle verdere inlichtingen kan U terecht op de dienst

Burgerlijke Stand

Administratief Centrum - gelijkvloers
Kontichstraat 19
Edegem
telefoon : 457.78.42

PENSIOENEN

**Wet Mainil van 15.5.1984 -
Uitvoeringsbesluit van 15.4.1985**

In de oude regeling werd de uitbetaling van het pensioen voor weduwen/weduwnaars, die geen 45 jaar waren, geschorst indien zij niet meer aan de andere toekenningsvoorwaarden (kinderlast of invaliditeit van minstens 66%) voldeden.

Door het Uitvoeringsbesluit van 15.4.1985 zullen de weduwen/weduwnaars van minder dan 45 jaar voortaan hun pensioen behouden, ook

nadat zij niet meer aan de hogergenoemde toekenningsvoorwaarden voldoen; het bedrag zal evenwel verminderd worden tot het minimum. Deze maatregel treedt in werking vanaf 1 april 1985.

Weduwen/weduwnaars van minder dan 45 jaar van wie het pensioen geschorst werd omwille van het wegvallen van de kinderlast of de invaliditeit van minstens 66%, mogen een nieuwe aanvraag indienen bij de Dienst Bevolking. De aanvragen die vóór 31 december 1985 worden ingediend, zullen terugwerkende kracht hebben tot 1 april 1985.



ONTVANGST KROONKURKENAKTIE

Op dinsdag 25 juni ll. werd ter gelegenheid van een receptie op het gemeentehuis door Burgemeester en Schepenen hulde gebracht aan de verdienstelijke Edegemse schoolgaande jeugd, die zich gedurende het hele schooljaar heeft ingezet voor de verzameling van kroonkurken, een milieuvriendelijke aktie ingericht door de gemeentelijke Werkgroep Leefmilieu, onder auspiciën van het Kollege van Burgemeester en Schepenen, en met medewerking van de natuurbeschermingsvereniging "De Wielewaal".

In totaal werd vorig schooljaar zo maar liefst 18.000 kg kroonkurken ingezameld, waarvan 7800 kg, of 3,3 miljoen stuks kroonkurken door de Edegemse kleuter- en lagere scholen bijeengebracht werd.

Op deze ontvangst werd tevens een afvaardiging van 20 leerlingen, met ouders en direktie, van de afdeling van het Onze-Lieve-Vrouw-van-Lourdeskollege aan de Prins Boudewijnlaan gefeliciteerd door Burgemeester J. van den Kerkhof en leefmilieuschepenen R. Rumes. De 20 jongeren droegen allen een speciaal ontworpen T-shirt, met embleem "leefmilieu Edegem : kroonkurken", hen geschonken door het gemeentebestuur omdat hun school met een gemiddelde van 8 kg of



3400 stuks kroonkurken per leerling, het meest actief heeft bijgedragen tot het wellukken van de selektieve inzamelaktie van kroonkurken in Edegem. Aan de zeven overige deelnemende scholen van Edegem werden telkens 2 dergelijke T-shirts overhandigd.

In zijn toespraak schetste dhr. R. Rumes, Schepenen van Planning Leefmilieu, de voortdurende inspanning van het gemeentebestuur op het vlak van het leefmilieu. Om hierbij nog meer betrokkenheid van de bevolking te verkrijgen, werd gestart met een gemeentelijke Werkgroep Leefmilieu, in de schoot van het Kollege van Burgemeester en Schepenen.

De werkgroep is samengesteld uit : 1/3 specialisten op de diverse domeinen van het leefmilieu, 1/3 bijzonder geïnteresseerde inwoners, en 1/3 beleidsverantwoordelijken. Deze werkgroep, onder voorzitterschap van dhr. R. Rumes - Schepenen van Planning Leefmilieu -, heeft tot taak zich te bezinnen over de verschillende facetten van het Edegemse leefmilieu, en hierover vakkundige adviezen uit te brengen naar het Schepenenkollege toe.

Zo werden onder impuls van de werkgroep verschillende recyclage-akties gestart of verbeterd (glas, afvalolie, kwikbatterijen, papier, oude geneesmiddelen, fixeervloeistof, kroonkurken, tuinafvalkompostering, ...), en verschillende leefmilieuonderwerpen behandeld met initiatieven tot suggesties ter verbetering (voorkomen van waterverontreiniging via huishoudelijke afvalwaters, bestrijding van geluidshinder, verantwoord sporeestoffengebruik, milieuadviezen bij vergunningsaanvragen van hinderlijke inrichtingen,...). In zijn betoog gaf de Schepenen de Edegemse schoolgaande jeugd nog enkele praktische wenken in verband met het zuiver houden van onze omgevingswereld. Hij dankte verder iedereen die actief aan de leefmilieuakties meegewerkt heeft, waarbij tevens de hoop uitgesproken werd om deze akties het volgend (school-)jaar met hetzelfde entoesiasme verder te zetten en te verspreiden.

Tot slot kondigde de Schepenen, in naam van de vereniging "De Wielewaal", aan dat elke deelnemende school een nestkastje ter beschikking zou krijgen.

Met een glaasje fruitsap werd deze heuglijke ontvangst afgesloten.

**VERLOREN EN GEVONDEN
VOORWERPEN**

Volgende voorwerpen werden gevonden te Edegem :

- cachtring
- chapca - rode sjaal - beige muts
- kinderbril met metalen montuur
- geldbeugel
- geldbeugel met geldsom
- trouwing enkel datum gegraveerd
- houten ladder
- uurwerk (dames)
- autoband op velg
- geel metalen ooring
- voetbalschoenen
- regenscherm met draagriem
- herenuurwerk
- beige handschoenen
- zwarte handtas met stofzuiger
- integraalhelm
- damesuurwerk
- kinderanorak
- geldbeugel met geldsom en sleutels
- fototoestel
- geldbeugel met geldsom
- blauw regenjasje, gemerkt CLAES M
- gele oliejekker
- witte pullover - donkerblauw regenzeiltje
- geldbeugel met geldsom
- turnpantoffels
- blokfluit
- blauwe herenblouson
- kettingslot
- lichtblauwe kinderblouson

Voor meer inlichtingen betreffende deze gevonden voorwerpen, gelieve U kontakt op te nemen met de dienst "Verloren en gevonden voorwerpen", Politiekommissariaat Edegem, Koningstraat 17, 2520 Edegem, tel. 457.78.50 -toestel 252.

**FILMDAGEN
VOOR DE JEUGD**

Naar aanleiding van het INTERNATIONAAL JAAR VAN DE JEUGD richt de GEMEENTELIJKE JEUGDRAAD EDEGEM 3 filmdagen in voor jongeren :

- woensdag 23 oktober 1985 : "Taking off" - M. Forman te 19.30 uur - vanaf 14 jaar
- woensdag 30 oktober 1985 : "Vriend of vijand" - J. Krish te 14.30 uur - vanaf 8 jaar
- woensdag 6 november 1985 : "Hellegat" - P. Le Bon te 14.30 uur - vanaf 12 jaar

WAAR ?

Gemeentelijk Fortteater - Rogier van der Weydenstraat, Edegem

INKOM : 20 fr.

KAARTEN en INLICHTINGEN :

Administratief Centrum, Koningstraat 19, Edegem - Tel. 457.78.43 - toestel 215 (Theo Schammelhout)

OF aan de ingang

SLECHTS 150 PLAATSEN PER FILM BESCHIKBAAR

UNICEF EDEGEM

nodigt alle mensen met een groot hart uit voor

Toneel

Kinderen van een mindere God van Mark Medoff

doofstommen in een wereld van horenden



Zaterdag 16 november 1985 te 20 u.

Elzenhof Edegem, Kerkplein

TOEGANG : 250 F ten bate van de slachtoffers van MEXICO

realistisch
aangrijpend
ontroerend
spectaculair

KAARTEN VOORAF
sekretariaat gemeentehuis
directie gemeentelijke school

HUWELIJKSJUBILEA

De Burgemeester en Schepenen bezochten onderstaande jubilarissen, feliciteerden hen namens Zijne Majesteit de Koning en het Gemeentebestuur en overhandigden hen een gemeentelijk geschenk.

	Gehuwd
— Maes Cesar - Scheerders Angelica Molenlei 45/4	24.8.1935
— Debeir Charles - Van Herbruggen Rosalia Vestinglaan 26	7.9.1935
— Thys Petrus - Van Loock Martha Terelststraat 144	7.9.1935
— Van der Wee Petrus - Bisschops Gilberte Hovestraat 161/19	7.9.1935
— van der Velden Franciscus - Bruyninckx Albertine - Eisenborghlaan 39	10.9.1935
— Fransens Ludovicus - Somers Joanna Willem Kerricxstraat 4	14.9.1935
— Huygens Frans - Dierckx Joanna Terlindenlaan 17/2	28.9.1935
— Van Schil Victor - Gils Sophia Volhardingsstraat 93	5.10.1935

Familieleden van toekomstige jubilarissen worden verzocht het gemeentebestuur, dienst sekretariaat, ongeveer een maand vóór de viering in te lichten.

Alle paren die volgens onze informatie in aanmerking komen voor een jubileumviering worden door onze diensten individueel aangeschreven. Deze paren kunnen dan hun wens tot viering door het gemeentebestuur kenbaar maken.

REKREATIESPORTVERENIGING 50-PLUSERS EDEGEM

Gezien het grote succes en op vraag van de deelnemers tijdens het voorbije seizoen 1984-1985, werd besloten ook dit jaar een nieuwe reeks recreatiesportactiviteiten voor 50-Plusers te organiseren.

Bent U 50 jaar of ouder, dan bent U hartelijk welkom om telkens om de veertien dagen op zondagnamiddag een of andere sporttak te beoefenen.

Op zondag 6 oktober a.s. werd in het Gemeentelijk Rekreatiedomein Fort V gestart met Petanque. Verder worden in het programma opgenomen: zoekrally, volksspelen, yoga en turncircuit, volksdans, badminton, tafeltennis en ontspanningsturnen, planktennis en lenigheidsoefeningen, wandeling, ritmisch gymnastiek, trimwandeling, fiets- en wandeltocht.

De kosten voor de ganse reeks recreatiesportactiviteiten bedragen 450 fr., verzekering inbegrepen, te betalen bij de eerste activiteit.

Voor inschrijvingen en alle verdere inlichtingen kunt U zich wenden tot:

- Mevr. T. Goossens-Luyckx, Schepenen voor Sport, Parken en Plantsoenen, Oude-Godstraat 107, Edegem (Tel.: 457.07.32)
- Dhr. A. De Roeck, Administratief Centrum-gelijkvloers, Kontichstraat 19, Edegem (Tel. 457.78.42).

**DOE MEE AAN DEZE SPORT + AKTIE
ZO BLIJFT U JONG EN FIT !**



GUN KUNST EEN KANS KOM NAAR HUIS HELLEMANS

TENTOONSTELLINGSKALENDER

- 12 oktober tot 3 november 1985 Paul Van Ostaijen
"Een Reflektie op Kunst"
- 9 november tot 1 december 1985 Firmin Colardyn (1896-1977)
- 7 tot 29 december 1985 Speelkaarten
m.m.v. het Nationaal Museum van de
Speelkaart te Turnhout

**Een bezoek loont
echt de moeite.**

Huis Helleman is gratis toegankelijk op zaterdag en zondag van 10 tot 12.30 en van 14 tot 18 uur, op woensdag van 14 tot 17 uur en op vrijdag van 14 tot 16 uur.

GEMEENTELIJK FEEST VOOR DE DERDE LEEFTIJD 1985



Het "Feest voor de Derde Leeftijd" heeft dit jaar plaats op **dinsdag 29 oktober** in de gemeentelijke sporthal Den Willemcom in de Terelststraat.
Aanvang : 14.30 uur - deuren open om 14.00 uur.

Maria Tell en haar formatie brengen een gloednieuwe show onder de titel "Gouden Toppers".

Zoals de vorige maal zijn er koffiekoeken, gebak, koffie of thee voor iedereen.

De inkomkaarten kosten 20 fr. en zijn verkrijgbaar bij de plaatselijke bonden van gepensioneerden en bij uw gemeentebestuur (telefoniste - hall Administratief Gebouw). Mogen wij zeer in het bijzonder vragen dat alle geïnteresseerden slechts één inkomkaart kopen. De bedoeling van de kaartverkoop is namelijk op de eerste plaats te kunnen ramen hoeveel koffiekoeken, gebak, koffie en thee moeten besteld worden, zodat er geen onnodige overschot blijft.

Alle aanwezigen kunnen deelnemen aan een gratis tombola; de bonnetjes hiertoe worden aan de ingang van de zaal bedeed.

Ook zal weerom een speciale busdienst worden ingelegd waarvan de vertrektijden hierna volgen.
Aan al onze bejaarden alvast een aangename feestnamiddag !

OPROEP

Elk jaar gebeurt het dat bepaalde bejaarden het feest voor de derde leeftijd niet kunnen bijwonen omdat zij slecht te been zijn en geen vervoermogelijkheid hebben : de ingelegde busdienst komt niet in hun straat of te ver van hun straat, geen bezit van eigen wagen, geen familieleden of kennissen die beschikbaar zijn.

Wij doen daarom langs deze weg een dubbele oproep : heeft u - enerzijds - absolute problemen om U naar het bejaardenfeest te verplaatsen OF bent U - anderzijds - bereid om met uw wagen een bejaarde naar het feest te brengen, vul dan onderstaande strook in en zend deze aan Mevr. Schepen Aerts-Lietaer, Administratief Centrum, Konlichstraat 19, 2520 Edegem, of geef even een seintje op het telefoonnummer 457.78.43 - toestel 214 (dhr. R. Van Dijk, Sekretaris Gemeentelijke Bejaardenraad).

Uurregeling gratis busdienst bejaardenfeest

Bus 1

- 1ste rit :** 13.30 uur : Kerkplein
13.35 uur : Philips de Monteplein (Val. Le Delierstraat)
13.40 uur : Molenveldlaan (Schrans)
13.45 uur : Drie Eikenstraat-Rijksbasisschool
- 2de rit :** Vertrek te 14 uur aan het Kerkplein volgens bovenstaand schema.

Bus 2

- 1ste rit :** 13.30 uur : St.-Goriksplein
13.35 uur : Hovestraat (Basiliek)
13.40 uur : Hoek M. Van Coxiestraat/G. de Cremerstraat
13.45 uur : Immaculata (parking Rustoord).
- 2de rit :** Vertrek te 14 uur aan het St.-Goriksplein volgens bovenstaand schema.

Na het feest (omstreeks 18 uur) terugrit naar huis.

VERVOER NAAR HET FEEST VOOR DE DERDE LEEFTIJD

Ondergetekende :

Adres :

Tel. :

- wenst - indien mogelijk - beroep te doen op een vrijwilliger om haar/hem naar het bejaardenfeest te vervoeren
- is in het bezit van een wagen en is bereid een bejaarde naar het feest te brengen

1 vakje aanduiden a.u.b.

Handtekening,



EDEGEM

INLICHTINGSBLAD UITGEGEVEN DOOR HET GEMEENTEBESTUUR
(Verschijnt 10x per jaar)

nr. 103 januari 1986

Goede medeburgers,

Volgens goede traditie wordt bij het jaareinde een overzicht gemaakt van al de goede en minder goede gebeurtenissen van het voorbije jaar. Maar ieder heeft dat reeds voor zichzelf uitgemaakt. Het resultaat was gewoon menselijk: vreugde en verdriet - het lag allemaal zo dicht bij elkaar.

Laat ons daarom uitzien naar het nieuwe jaar 1986, ook voor onze gemeente Edegem. In de laatste gemeenteraad werd reeds de begroting goedgekeurd. In deze begroting werd het werkprogramma van ons bestuur voor het komende jaar vastgelegd, met een maximale mogelijkheid van dienstverlening, maar met de gewone belasting van 881 opcentiemen en 6% op het inkomen. Dit is reeds vele jaren op hetzelfde peil, en hiermede behoren we nog steeds tot het kleine aantal gemeenten in ons land met deze lage belastingen.

Onze diensten blijven hun gekende dienstvaardigheid onverminderd aan de burgers aanbieden, en er wordt een bijzondere inspanning geleverd om de bescherming en veiligheid van onze inwoners nog beter te verzekeren.

De bekommernis van ons bestuur voor onze medeburgers die door tegenslagen of ziekte en ouderdom in hun levensbestaan worden getroffen, moge blijken uit onze financiële en morele inbreng, via het O.C.M.W., om deze medeburgers te helpen en bij te staan.

Bij onze inzet voor onze medemensen kunnen we rekenen op een grote schaar medewerkers, verbonden in dienstverband of bij vrijwillige inzet, die het bestuur een menselijk gelaat geven, en bij allerlei manifestaties de cultuur, het volksleven, sport- en jeugdactiviteiten laten openbloeien en tot activiteit stimuleren. Wij zijn hiervoor bijzonder dankbaar, hierdoor wordt het "zich thuis voelen" in onze gemeente een rustige realiteit.

Met onze persoonlijke inzet hierbij, en die van ieder van U, mogen we van het nieuwe jaar het beste verhoppen. Bij deze jaarwisseling wenst het bestuur aan ieder van U het allerbeste, een goede gezondheid, arbeid voor de actieve bevolking, ook voor de jongeren, en voor de gepensioneerden een onbezorgde, derde leeftijd.

Moge de vrede in de wereld een stapje dichterbij gebracht worden, en het woord "vrede" voor iedereen hetzelfde begrip worden. Dan zal kerstmis 1985 en het nieuwe jaar 1986 een zegen worden voor alle mensen van goede wil.

Dit wensen wij U van harte.

Jan van den Kerkhof
Burgemeester

GEMEENTERAAD

Tijdens de raadszittingen van 14.11.1985 en 19.12.1985 werden o.m. volgende beslissingen genomen:

RAADSZITTING VAN 14.11.1985:

- ★ Kapitaalovername t.b.v. 2.736.284 fr. vanwege de Interkommunale I.V.E.K.A., dit via de interkommunale I.K.A.
- ★ Aangaan van volgende leningen bij het Gemeentekrediet van België:
 - a) 2.144.000 fr. - op 20 jaar - ter financiering van de instandhoudingswerken van de Kerk O.-L.-V.-van-Lourdes;
 - b) 2.442.000 fr. - op 15 jaar - ter financiering van het onderhoud van gemeentewegen m.b.t. het dienstjaar 1985.
- ★ Goedkeuring van volgende begrotingswijzigingen:
 - a) wijziging nr. 2 gewone dienst gemeentebegroting 1985;
 - b) wijziging litt. C buitengewone dienst gemeentebegroting 1985;
 - c) wijziging nr. 1 gewone dienst 1985 begroting O.C.M.W.
- ★ Vaststelling van de abonnementsprijs voor het ontvangen van de dagorden van de gemeenteraadszittingen op 150 fr. voor het dienstjaar 1986.
- ★ Goedkeuring van het ontwerp van gewijzigde statuten voor de interkommunale vereniging A.W.W.
- ★ Wijziging van art. 9 van hfdst. 16 - Ophaling huisvuil en huishoudelijk afval - van het Algemeen Politireglement, en meer bepaald het inlassen van een clause in verband met "recycleerbaar materiaal".
- ★ Goedkeuring van het bestek met voorwaarden en keuze van de gunningswijze in verband met de herinrichting van het binnenpand Parkwijk (raming: 1.273.721 fr., BTW incl.).
- ★ Vaststelling van de kontraktuele voorwaarden en het ereloon van de ontwerper inzake het opmaken van het ontwerp aangaande de herinrichting van het gedeelte Rote-naard dat ligt tussen Buizegemlei en Opstal.
- ★ Goedkeuring van de begroting 1986 van de vzw Tentoonstellingshuis Hellemans.
- ★ Goedkeuring van de begroting 1986 van de Protestantse Kerk Antwerpen-Zuid alsmede van de Kerkfabriek St.-Jozef Hove.

RAADSZITTING VAN 19.12.1985:

- ★ Politireglement op het verkeer: Patronaatstraat - voorbehouden van een parkeerterrein voor de schoolbus.
- ★ Goedkeuring bestek met voorwaarden voor levering van een bedrijfsklare dienstwagen voor de politie.
- ★ Goedkeuring lastvoorwaarden, plan en raming t.b.v. 794.430 fr., BTW incl., voor het vervangen van de openbare verlichting in de wijk Elsdonk, en aan de raming t.b.v. 140.000 fr voor de aansluitingskosten bij I.V.E.K.A.

- ★ Aangaan van lening bij het Gemeentekrediet van België t.b.v. 4.500.000 fr. - 10 jaar - voor inrichting Park-Centrum.
- ★ Goedkeuring van de begrotingswijziging 1985 van de VZW Sport- en Recreatiecentra Edegem.
- ★ Goedkeuring van de begroting 1986 van de VZW Sport- en Recreatiecentra Edegem.
- ★ Goedkeuring van de begroting 1986 van het O.C.M.W.

GEWONE DIENST	ontvangsten en uitgaven	: 187.914.816
BUITENGEWONE DIENST	ontvangsten	: 6.544.141
	uitgaven	: 6.300.000
	saldo	: 244.141
DIENST VOOR ORDER	ontvangsten en uitgaven	: 72.700.000
- ★ Vaststelling belastingen en retributies 1986-(1987-1988)
- ★ Vaststelling van de gemeentelijke geboortepremie alsmede van de gemeentelijke adoptiepremie voor het dienstjaar 1986:
 - 1.000 fr. voor het eerste kind
 - 1.500 fr. voor het tweede kind
 - 2.200 fr. voor het derde kind en volgende
- ★ Vaststelling van de toelagen 1986 voor de ontspanningsinstellingen en vaderlandslievende verenigingen.
- ★ Toekenning van een vergoeding aan het onderwyzend personeel van de gemeentelijke en vrije gesubsidieerde scholen van lager en kleuteronderwijs geïnst. met mid-dagtoezicht van de leerlingen.
- ★ Toekenning van volgende vergoedingen aan het onderwyzend personeel van de gemeenteschool: leerlingen- vervoer, avondstudie, Franse les, inhaallessen, begeleiding jeugdtheater, bestuurder-opziener.
- ★ Goedkeuring aan de staat der meer-minwerken voor een geraamd saldo van 569.680 fr., exclusief herzieningen en BTW van de instandhoudingswerken aan O.-L.-V.-van-Lourdes- en Sint-Antoniuserkerk.
- ★ Aktename van het verslag over het bestuur en de zaken-toestand van de gemeente m.b.t. het dienstjaar 1984.
- ★ Goedkeuring van de gemeentebegroting 1986.

GEWONE DIENST:	
Ontvangsten:	440.699.360
Uitgaven	440.294.782
Saldo	404.578
BUITENGEWONE DIENST:	
Ontvangsten:	108.005.121
Uitgaven	107.980.000
Saldo	25.121
DIENST VOOR ORDER:	
Ontvangsten:	66.320.000
Uitgaven	66.320.000
Saldo	—

**BRANDBEVEILIGING
IN VOOR HET PUBLIEK
TOEGANKELIJKE PLAATSEN**

Niet alleen bij de eindejaarsfeesten moeten wij bedacht zijn op de verhoogde brand- en ongevallenrisiko's, maar ook bij allerlei feesten of vieringen, waar een grote concentratie van mensen in de voor het publiek toegankelijke inrichtingen moeilijkheden en ongevallen kunnen veroorzaken.

Bij het ontstaan van brand kunnen de stoffelijke schade en het verlies aan mensenlevens vaak zeer groot zijn en zich zelfs ontpoppen als een grandioze catastrofe.

Daarom willen wij in eenieders belang volgende maatregelen aanbevelen voor alle lokalen die voor het publiek toegankelijk zijn:

1. In gangen, op trappen en overlopen mag zich geen enkel voorwerp bevinden dat het verkeer van mensen hindert. De deuren geplaatst in de evacuatiewegen mogen in geen geval vergrendeld zijn;
2. De uitgangen en vluchtwegen moeten op goed zichtbare plaatsen worden aangeduid door middel van veiligheidstekens, overeenkomstig artikel 54 quinquies van het Algemeen Reglement voor de Arbeidsbescherming;
3. Enkel elektrische verlichting is toegelaten. Dit geldt ook voor feestverlichting;
4. De feestversieringen moeten uit moeilijk ontvlambare materialen vervaardigd zijn. Om die reden is het gebruik van papier, watten en celluloid sterk af te raden;
5. Alle droge takken moeten verwijderd worden onderaan de kerstbomen, die in een bak met vochtig zand dienen te worden geplaatst;
6. In lokalen waar mag gerookt worden, moeten passende asbakken in voldoende aantal voorhanden zijn;
7. Alle toestellen - en hiermee worden de meldings-, waarschuwings-, alarmerings- en brandbestrijdingstoestellen bedoeld - die ingeval van brand worden gebruikt, moeten in goede staat zijn en de plaats waar ze zich bevinden, moet duidelijk zijn aangegeven;
8. De aandacht van het dienstpersoneel moet op het brandgevaar worden gevestigd; het moet ingelicht worden over de evacuatiewegen en de bij evacuatie te verlenen hulp, alsmede over het gebruik van de beschikbare blustoestellen;
9. In geval van brand moet de brandweer onmiddellijk worden gealarmeerd. Daartoe moet het oproepnummer 900 op elk telefoontoestel vermeld staan.

Wij zijn ervan overtuigd dat het naleven van deze eenvoudige aanbevelingen tot de veiligheid van onze inwoners kan bijdragen.

MILITIE

Dienstplichtigen: januari is een belangrijke maand voor U!

In de loop van de maand december 1985 heeft de politie aan alle dienstplichtigen van de lichte lichte 1987 - dit zijn alle jongens geboren in 1968 of vroeger - een Model 10 (uittreksel uit de dienstplichtwetgeving) tegen ondertekening van het ontvangstbewijs overhandigd.

Ná 1 januari en uiterlijk 31 januari 1986 moeten al de dienstplichtigen die het wensen, hun aanvragen om uitstel, vrijlating op morele grond of vrijstelling op lichamelijke grond indienen bij het gemeentebestuur van hun militiewoonplaats; deze staat vermeld op het Model 10.

Let op: Aanvragen ingediend ná 31 januari 1986, de zogenaamde laattijdige aanvragen, kunnen mogelijk niet-ontvankelijk verklaard worden.

Personen die een aanvraag wensen te doen om uitstel op grond van studies moeten zich niet persoonlijk aanbieden op het gemeentehuis doch kunnen deze aanvraag schriftelijk - **per aangetekende brief** - richten aan het Gemeentebestuur - Dienst MILITIE, Kontichstraat, 19 2520 Edegem, aan de hand van de stencil die bij het Model 10 gevoegd is.

Vergeet echter niet het vereiste studiegetuigschrift hierbij te voegen dat ten vroegste door de onderwijsinstelling mag afgeleverd worden op datum van 15 december 1985.

Alle andere aanvragen dienen door de dienstplichtige persoonlijk te gebeuren op het Administratief Centrum - Dienst MILITIE - waar men tevens terecht kan voor alle verdere inlichtingen.

**GAS- EN
ELEKTRICITEITSREKENINGEN**

De winterperiode is een moeilijke tijd voor veel mensen. Vooral voor gezinnen met een klein inkomen kunnen de vaste kosten plots hoog oplopen, waardoor het maandelijks budget niet meer in evenwicht is.

Sommige mensen zien zich verplicht schulden te maken of leningen aan te gaan om rekeningen te vereffenen, maar verhogen hiermee hun uitgaven.

Het O.C.M.W. stelt zich ter beschikking om samen met U een afbetalingsplan op te maken, waarbij uw kosten over een jaar gespreid worden in plaats van met pieken in de winterperiode toe te nemen.

Bij aankoop van uw verwarmingstoestellen, houdt dan vooral rekening met hun verbruik.

Wij bevelen U aan tijdig een afspraak te maken op onze sociale dienst en niet te wachten tot uw betalingsmogelijkheden uitgeput zijn of het risico te lopen dat de gasleiding of elektriciteitsstroom afgesloten wordt.

De sociale dienst van het O.C.M.W. is toegankelijk op werkdagen van 9 u. tot 13 u. en 13.30 u. tot 16.30 u. - Terlindenlaan 1 - Edegem, tel. 457.17.10 - toestel 308 of 306.

HUWELIJKSJUBILEA

De Burgemeester en Schepenen bezochten de onderstaande jubilarissen, feliciteerden hen namens Zijne Majesteit de Koning en het Gemeentebestuur en overhandigden hen een gemeentelijk geschenk.

DIAMANTEN JUBILEUM

★ Goovaerts Emilius-Michiels Juliette
Herfstlei 68

Gehuwd
31.10.1925

GOUDEN JUBILEA

★ Wyckmans Josephus-Serneels Anna
Drie Eikenstraat 489

19.10.1935

★ Ducès Georgius-Nys Marcella
Hovestraat 109

22.10.1935

★ Hellemans Mauritius-Laenen Martha
Omheingingslei 25

26.10.1935

★ Beunen Renatus-Dewachter Gertruda
Molenveldlaan 30

21.12.1935

Familieleden van toekomstige jubilarissen worden verzocht het gemeentebestuur, dienst sekretariaat, ongeveer een maand vóór de viering in te lichten.

Alle paren die volgens onze informatie in aanmerking komen voor een jubileumviering worden door onze diensten individueel aangeschreven. Deze paren kunnen dan hun wens tot viering door het gemeentebestuur kenbaar maken.

WEGENWERKEN

Een straat aanleggen is een zeer dure aangelegenheid voor de gemeenschap. Daarom willen we de voortijdige heraanleg van straten, en de daarmee gepaard gaande hoge kosten, voorkomen.

Dit doen we door het regelmatig uitvoeren van onderhoudswerken:

- herstellen van fiets- en voetpaden
- op hoogte brengen en rechten van boordstenen
- uitvlakken van straatgoten
- herkasieien, herstellen van doorbraken
- vervangen van de voegvulling van een betonbaan... enz.

Asfaltwegen vergen een speciaal onderhoud.

Een asfaltwegdek gaat teniet door verwerking van het asfalt. Zeer kleine scheurtjes in het oppervlak laten het regenwater tot in de asfaltbedekking doordringen. Wanneer het dan vriest, verbrokkeit het wegdek door uitzetting van ijs in het asfalt. Daarom is het noodzakelijk deze kleine scheurtjes te dichtten.

De techniek die wordt toegepast is de "éénlaagse bestrijking met enkelvoudige begrinding type 4/7". Met een bitumineus bindmiddel wordt steenslag vastgehecht op het asfaltoppervlak, om de stroefheid en de waterdichtheid te verbeteren.

Alvorens de bestrijking wordt toegepast, is het nodig grote scheuren te dichtten met bitumenmortel en waar nodig de slechte plaatsen uit te breken en te vervangen.

De bestrijkingstechniek is niet nieuw. Ze wordt in de wegebouw reeds jarenlang toegepast. De laatste jaren is deze techniek echter terug aktueel geworden. De aanbrengingstechnieken, de kwaliteit van de bindmiddelen, de typen en voorbehandeling van de granulaten en het materieel zijn er aanzienlijk op vooruitgegaan. De bestrijking werd een betrouwbare onderhoudstechniek die bovendien betaalbaar is.

We doen ons best om de hinder zoveel mogelijk weg te nemen. Snelheidsbeperking tijdens de kleeperiode, het wegnemen hierna van de losse steentjes, en enige dagen na het aanbrengen de meerdere veegbeurten door de veegwagens, laten ons toe de tijdelijke ongemakken te beperken.

We hopen dat bovenstaande U een inzicht heeft gegeven in de noodzakelijkheid van dit soort onderhoud en doen beroep op uw geduld en begrip voor de hinder tijdens de uitvoering ervan.



Nog steeds in voorraad

**UNIEKE EDEGEMSE
KUNSTKALENDER 1986**

ten voordele van Projekt Kigembe

Zes Edegemse kunstenaars ontworpen speciaal voor deze kalender originele pentekeningen van Edegems mooiste hoekjes

- * splinternieuw
- * stijlvol
- * lanceringsprijs 100,- Fr.
- * beperkte oplage
- * verkrijgbaar gemeentehuis Kontichstraat 19, Edegem, tel.: 457.78.40 Mevr. M. Bellon

GEMEENTELIJKE TUSSENKOMST AANSLUITING T.V.-DISTRIBUTIENET

Ondergetekende

Adres

.....

wenst de gemeentelijke tussenkomst te verkrijgen in het abonnementsgeld bij aansluiting op het T.V.-distributienet.

Handtekening

SOCIALE DIENST - ADMINISTRATIEF GEBOUW
Kontichstraat 19, 2520 Edegem

**GEMEENTELIJKE TUSSENKOMST AAN MINDER-VALIDEN IN DE
ABONNEMENTSGELDEN BIJ AANSLUITING OP HET T.V.-DISTRIBUTIENET**

Door de gemengde interkommunale voor televisiedistributie Interteve wordt aan minder-validen die vrijgesteld zijn van de radio- en televisietaks een vermindering van 50% toegekend op het normale abonnementsgeld bij aansluiting op het distributienet.

Deze tussenkomst zal gelijk zijn aan het bedrag van max. 50% die tot hertoe door voormelde minder-validen nog diende betaald te worden.

In zitting van 9.8.1979 heeft de Gemeenteraad besloten tevens een gemeentelijke tussenkomst uit te betalen, met ingang van 1.1.1979, aan voormelde minder-validen die vermeld staan op de speciale verzamellijsten van Interteve.

De minder-validen die menen in aanmerking te komen voor bedoelde tussenkomst verzoeken wij de bovenstaande strook ingevuld terug te willen zenden aan de Sociale Dienst, Administratief Gebouw, Kontichstraat 19,2520 Edegem, en dit uiterlijk 31.1.1986.

De aanvraag moet slechts éénmaal gebeuren. Rechthebenden van vorige jaren zullen automatisch uitbetaald worden.

**SOCIAAL-PEDAGOGISCHE TOELAGE AAN MOEDERS
VAN MINDER-VALIDEN**

Bij Gemeenteraadsbesluit van 6 juni 1974 wordt aan de moeder of persoon die thuis de verzorging op zich neemt van een zwaar fysisch of mentaal gehandikt kind (minimum 66% invaliditeit), dat niet geplaatst is in een instelling, een jaarlijkse toelage toegekend van 6000 fr. als tussenkomst in de bijzondere zorg die het kind vereist.

De toelage wordt globaal per jaar toegekend vanaf het ogenblik dat de verhoogde kinderbijslag wordt uitgekeerd en de uitbetaling wordt stopgezet op het einde van het kalenderjaar waarin het kind de leeftijd van 25 jaar bereikt. Om de toelage te kunnen genieten dient als bewijs het laatste strookje van de uitbetaling van de verhoogde kinderbijslag voorgelegd, dat gevoegd wordt bij het aanvraagformulier en voor advies overhandigd aan de maatschappelijk assistente. De aanvragen voor het verkrijgen van de sociaal-pedagogische toelage moeten uiterlijk 31.1.1986 ingediend worden bij het Kollege van Burgemeester en Schepenen. Gelieve onderstaande strook te gebruiken teneinde een aanvraagformulier te krijgen.

Als tussenkomst in de bijzondere zorgen, wordt eveneens aan de moeder (of de persoon die haar vervangt) een toelage van 1500 fr. per jaar verleend, voor het zwaar fysisch of mentaal gehandikt kind (minimum 66% invaliditeit) dat hetzij school bezoekt, hetzij geplaatst is in een instelling en dat minstens 50% van de verlofperiode in familieverband doorbrengt.

SOCIAAL-PEDAGOGISCHE TOELAGE AAN MOEDERS VAN MINDER-VALIDEN

Naam, voornaam

Adres

.....

verlangt een aanvraagformulier te verkrijgen in verband met de sociaal-pedagogische toelage voor minder-validen.

Handtekening

SOCIALE DIENST - ADMINISTRATIEF GEBOUW
Kontichstraat 19, 2520 Edegem

ABONNEMENT DAGORDEN GEMEENTERAADSZITTINGEN

Om onze burgers beter te informeren over de werking van de Edegemse gemeenteraad werd op 10.3.1983 besloten een "abonnement op de dagorden van de gemeenteraadszittingen" in te voeren.

Dit systeem van abonnementen blijft van kracht en de abonnementsprijs werd voor 1986 vastgesteld op 150 fr.

Heeft ook U belangstelling voor de werking van de gemeenteraad en wil U de dagorden van de gemeenteraadszittingen bij U thuis ontvangen, gelieve dan onderstaande strook te zenden ter attentie van de heer Gemeentesekretaris, Administratief Gebouw, Kontichstraat 19, 2520 Edegem, en 150 fr. te storten op rekening 000-0009054-33 van het Gemeentebestuur van Edegem.

ABONNEMENT DAGORDEN GEMEENTERAADSZITTINGEN

Ondergetekende

wonende

wenst zich te abonneren op de dagorden van de gemeenteraadszittingen en stort nu 150 fr. op rekening 000-0009054-33 van het Gemeentebestuur van Edegem.

Indien wordt opgetreden voor een vereniging :

naam van de vereniging :

Handtekening,

KULTUUR



Geachte,

De "Edegemse Concerten" hebben sinds 15 jaar als opdracht en doelstelling de intense activiteiten van muziekmaatschappijen en koren aan te vullen met :

- de periodieke inrichting van de zeer gegeerde Basiliekkoncerten, met ruime weerklink buiten Edegem ;
- de organisatie van instrumentale en vokale gastoptredens met het oog op diversiteit en kwaliteit ;
- de promotie van jonge talenten van eigen streek.

De programma's worden steeds met uiterste zorg samengesteld. Ze bieden aan de Edegemse bevolking, die niet altijd geneigd is de grootstad aan te doen, de gelegenheid in een prettige en ongedwongen sfeer te genieten van kwalitatief hoogstaande uitvoeringen aan zeer matige prijzen.

Opdat ons cultureel leven zich verder moge ontplooiën op een peil dat we onze medeburgers waardig achten en om de toegangsdrempel zo laag mogelijk te kunnen houden, nodigen we al wie van muziek houdt, uit, lid te worden van de "Vrienden van de Edegemse Concerten".

Een kaart "Vrienden van de Edegemse Concerten", die geldig is voor uw hele gezin, kost 250 fr. en geeft recht op 10% vermindering op alle manifestaties, zijnde :

1. Drie zondagmiddag-gezinskonzerten met jonge talenten, telkens de laatste zondag van januari en februari en op zondag 23 maart ;
2. Drie zaterdagavondkonzerten met gastoptredens, waarvan het eerste plaats heeft op zaterdag 17 mei ;
3. Een lentekonzert op zaterdag 26 april.

We hopen dat de kring "Vrienden van de Edegemse Concerten" de hele Sint-Antoniuserkerk vult. En daarmee beogen we niet zozeer uw materieel mecenaat, dan wel de steun van uw goedkeurende aanwezigheid en uw blij beleven van kunstbeoefening in eigen gemeente.

De kaarten worden verstuurd na ontvangst van bijgaande strook en na storting van 250 fr. op PCR. 000-0009054-33 van het Gemeentebestuur van Edegem, met de vermelding "Vrienden van de Edegemse Concerten".

Dienst Kultuur.

TE ZENDEN AAN : Dienst Kultuur, Administratief Centrum, Kontichstraat 19 te 2520 Edegem

Ondergetekende (naam)

..... (adres + telefoonnummer)

- a. Wenst ingelicht te worden over de Edegemse Concerten (*)
- b. Wenst een kaart "Vrienden van de Edegemse Concerten" te ontvangen en stort heden 250 fr. op PCR. 000-0009054-33 van het Gemeentebestuur van Edegem, met de vermelding "Vrienden van de Edegemse Concerten". (*)

Edegem,

(handtekening)

(*) Eventueel schrappen wat niet past.

Reserveer reeds deze belangrijke datum :

**ZATERDAGAVONDKONCERT
OP 17 MEI 1986**



Het wereldbekaamd duo :
WALTER BOEYKENS, klarinet,
Professor voor klarinet aan
het Koninklijk Vlaams Muziek-
conservatorium te Antwerpen.
Solo-klarinetist in het Philhar-
monisch Orkest van de B.R.T.
Jurylid van vele internationale
klarinetwedstrijden.

Gastprofessor bij buitenlandse klarinetkursussen.

ROBERT GROSLLOT, piano,
Leraar voor piano aan het Stedelijk Muziekconserva-
torium te Mechelen en het Lemmensinstituut te
Leuven.
Behaalde verschillende prijzen, ook in het buitenland.
Laureaat van de Internationale Klavierwedstrijd Ko-
ningin Elisabeth (1978).

**FOLKLORISTISCH FEEST
MENEERKE VAN BUIZEGEM
30 APRIL 1986**

Verenigingen die hun medewerking willen verlenen
aan het folkloristisch feest van "Meneerke van Buize-
gem", melden zich op het Administratief Centrum -
Sekretariaat, Kontichstraat 19 te Edegem (telefoon :
457.78.43 - toestel 213 - Kristel Kussé).



GUN KUNST EEN KANS KOM NAAR HUIS HELLEMANS

TENTOONSTELLINGSKALENDER

4 tot 26 januari 1986 :

Louis Peeters (1876-1964)

Grafisch kunstenaar.

"Zijn werken bezitten een zeldzame rijkdom van licht
en donker schakeringen, die goed atmosfeer en
stemming weten uit te drukken".

1 tot 23 februari 1986 :

Nicolas Klerks

Tekeningen en gouaches.

Huis Hellemans is gratis toegankelijk op zaterdag en
zondag van 10 tot 12.30 en van 14 tot 18 uur, op
woensdag van 14 tot 17 uur en op vrijdag van 14 tot 16
uur.

Een bezoek loont echt de moeite.

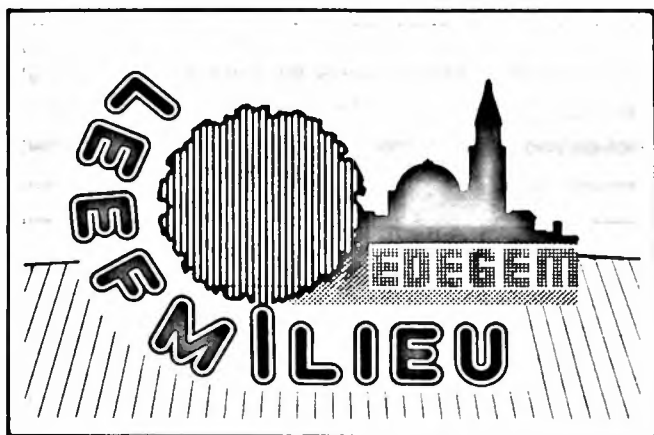

ZUIVERE LUCHT IN EDEGEM!

U KUNT HELPEN ONZE LUCHT ZUIVER
TE HOUDEN:
DAAROM VOLGENDE TIPS:

- * De uitlaatgassen van **auto's en bromfietsen** brengen o.a. stikstofoxydes in de lucht. Choke daarom alleen als het echt nodig is. Geef geen onnodig gas als je voor een verkeerslicht staat, en leg de moter stil als je voor langere tijd stil staat.
- * Leg korte afstanden te voet af, of neem wat meer de fiets.
- * Laat de motor van je auto of bromfiets regelmatig afstellen, je vervuult minder en je rijdt zuiniger.

* Gebruikers van **verwarmingsinstallaties** gestookt met vaste of vloeibare brandstoffen zijn ertoe gehouden hun installatie "in goede staat van werking" te houden, en deze ieder jaar een onderhoudsbeurt te laten geven (afstellen en nazien brander, vegen schoorsteen, enz.). Door deze onderhoudsbeurt bespaar je heel wat brandstof en vervuult je duidelijk minder. Bij installaties met gas verdient het aanbeveling op geregelde tijdstippen de branders te laten reinigen, afstelling nazien, en vooral: controleren of de afvoerkanalen goed op elkaar zijn aangesloten.

* Het **verbranden van afvalstoffen** (plastiekafval, autobanden e.d.) in open lucht is in onze gemeente niet toegestaan. Enkel plantaardig afval afkomstig van het onderhoud van tuinen of landbouwkundige werken mag in open lucht verbrand worden, maar steeds dient men er op te letten het vuur op minstens 100 m afstand van huizen, bomen, boomgaarden e.d. aan te steken. Het is echter milieuvriendelijker het tuin- en snoeiafval in eigen tuin te komposteren.

* Een goede **isolatie** van de woning is een éénmalige investering, die echter een aanzienlijke brandstofbesparing betekent. Maar je kan ook al isoleren door de rolluiken neer te laten en de overgordijnen dicht te trekken.

* Met de stijgende energieprijzen neemt ook het gebruik van **open haarden en houtkachels** toe. Dikwijls wordt hierbij vergeten dat het warmterendement van houtkachels niet meer is dan 50%, terwijl dit voor een open haard slechts 10% is. Om de luchtvervuiling door giftige gassen te beperken, vragen wij om het geïmpregneerd of geverfd hout, plastic- of rubberafval niet op te willen stoken.

VOLGENDE OPHALING VAN OUD PAPIER EN KARTON DOOR DE JEUGDVERENIGINGEN:

11 januari 1986

OPHALING VAN STEENAFVAL

Wij wensen U nogmaals te herinneren aan de mogelijkheid om **kleine** hoeveelheden steenafval of afbraakmateriaal (tot maximum 20 zakjes) te laten afhalen door de gemeentelijke reinigingsdienst tegen betaling van een vergoeding afhankelijk van de meegenomen hoeveelheid.

Voor meer inlichtingen verwijzen wij U naar de gemeentelijke reinigingsdienst, Heldenstraat 15, tel.: 457.78.45.

Voor grote hoeveelheden steenafval of afbraakmateriaal kunt U best een container afhuren bij een gespecialiseerde containerfirma.

Met deze service wensen wij het onwettelijk sluijkstoren op onbebouwde percelen, in grachtkanten of in bossen tegen te gaan. Sluijkstoren hoort immers nergens thuis!

**DE NIEUWE (EUROPESE)
IDENTITEITSKAART**

Op 19 maart 1982 besliste België om de nieuwe (Europese) identiteitskaart in te voeren, een beslissing die concreet werd verwezenlijkt door het Koninklijk Besluit van 29 juli 1985 (Belgisch Staatsblad van 7 september 1985).

De nieuwe identiteitskaart heeft de vorm van een rechthoek van 105 bij 74 mm. Zij bestaat uit veiligheidspapier met watermerk, waarop alle identificatiegegevens van de houder, foto en handtekening inbegrepen, worden gedrukt. Het geheel is overtrokken met een plasticfilm om veranderingen onmogelijk te maken. Op de keerzijde van de kaart zal een speciaal zelfklevend etiket worden aangebracht met gedeeltelijk verplichte en gedeeltelijk fakultatieve gegevens. Zonder dit etiket is de nieuwe identiteitskaart ongeldig.

Sedert 1 december 1985 werd begonnen met de vervanging van de identiteitskaarten van het oude door de identiteitskaarten van het nieuwe model.

Rekening houdend met het feit dat het vernieuwen van de kaarten systematisch zal gebeuren per leeftijdsgroep (te beginnen met de 12-jarigen), zal tussen de eerste en de laatste afleveringen ongeveer vijf jaar verlopen. Tegen het einde van deze periode van vijf jaar zal iedere Belgische burger in het bezit moeten zijn van het nieuwe model identiteitskaart; ondertussen blijven de kaarten van het oude model geldig voor de burgers die nog niet werden opgeroepen.

Het is noodzakelijk te beklemtonen dat de burgers zich niet op eigen initiatief tot de gemeente moeten wenden, maar slechts wanneer zij opgeroepen worden. Het is anderszids ten zeerste aanbevolen dat iedere burger de oproeping binnen de voorziene termijn beantwoordt.

**IEDERE BURGER ZAL DE VOLGENDE PROCEDURE
MOETEN VOLGEN:**

1. Hij wordt in de eerste plaats opgeroepen door het gemeentebestuur.

Dit gebeurt met een langs de post verzonden oproepingsbrief. Op de keerzijde ervan staat een vragenlijst afgedrukt, door de betrokkene in tweevoud te beantwoorden (voor minderjarigen door degene die het wettelijk gezag uitoefent) in verband met de fakultatieve vermeldingen op het zelfklevend etiket.

2. Binnen de op de oproepingsbrief vastgestelde termijn biedt hij zich aan bij het gemeentebestuur, dienst bevolking, in het bezit van de volgende documenten:

a) de oproepingsbrief (met in tweevoud beantwoorde vragenlijst);

- b) de oude identiteitskaart** of ieder ander dokument aan de hand waarvan men zich kan identificeren (voor de kinderen wordt aangeraden dat zij vergezeld worden door degene die het wettelijk gezag uitoefent);
- c) bij voorkeur het trouwboekje** (van de ouders) of een uittreksel uit de geboorteakte, ter controle van de identificatiegegevens;
- d) een recente foto**, waarvan het formaat 35 mm x 45 mm verplicht is (beeltenis minimum 25 mm, maximum 40 mm hoog); zij mag zowel in kleur als in zwart-wit zijn, maar moet goed contrasterend zijn en met een witte achtergrond (op de nieuwe identiteitskaart wordt de foto verkleind en in zwart-wit weergegeven, zodat de voorkeur uitgaat naar een contrasterende zwart-wit foto); een foto die reeds gediend heeft op een vorige kaart of een vorig dokument is niet geldig;
- e) eventueel het attest van de bloedgroep**: Inlichtingen betreffende het bekomen en de geldigheid van dit attest komen voor op de keerzijde van de oproepingsbrief.

Tijdens dit eerste bezoek aan de gemeente moet de burger:

- a) de juistheid nagaan van de gegevens** die hem betreffen en die reeds gedrukt zijn op een basisdokument dat bij de gemeente berust (na aanvulling en na behandeling volgens een fotografisch procédé zal dit basisdokument in feite de definitieve identiteitskaart zijn);
- b) het basisdokument handtekenen**: iedere burger dient zich dus persoonlijk aan te bieden;
- c) de nieuwe identiteitskaart betalen**: de kostprijs bedraagt 125 fr., zelfklevend etiket inbegrepen, te verhogen met de gemeentebelasting op administratieve stukken.

Vermits de aanmaak van de nieuwe identiteitskaart gecentraliseerd is, zal tussen dit eerste bezoek aan de gemeente en de aflevering van de kaart een zekere tijd verlopen (ongeveer veertien dagen).

3. Tijdens een tweede bezoek aan het gemeentebestuur zal de houder vervolgens de nieuwe kaart afhalen op de datum, vastgelegd tijdens het eerste bezoek.

Hij zal zijn oude identiteitskaart en het teruggekregen linkse luik van de oproepingsbrief afgeven en de juistheid nagaan van de gegevens die voortkomen op de nieuwe identiteitskaart (voorzijde) en het zelfklevend etiket (keerzijde), dat ondertussen door het gemeentebestuur werd ingevuld.

Na getekend te hebben voor ontvangst krijgt de burger zijn nieuwe identiteitskaart, die geldig is voor een periode van 5 jaar wanneer zij wordt afgeleverd aan burgers tussen 12 en 22 jaar en voor een periode van 10 jaar wanneer zij wordt afgeleverd aan burgers ouder dan 22 jaar.

Het gemeentebestuur, dienst bevolking, stelt alles in het werk om de omwisseling van de identiteitskaarten oud-nieuw model binnen de wettelijke voorschriften en onderrichtingen zo vlot en soepel mogelijk te laten verlopen en doet hiervoor een beroep op de medewerking en op de goede wil van de burgers.

**VERLOREN EN GEVONDEN
VOORWERPEN**

Volgende voorwerpen werden gevonden te Edegem:

kinderanorak
geldbeugel met geldsom en sleutels
foto toestel
geldbeugel met geldsom
gele olie jekker
donkerblauw regen zeiltje
geldbeugel met geldsom
turnpantoffels
blokfluit
kettingslot
lichtblauwe kinderblouson
zwart lederen vest Armand Thierry
damesuurwerk
geldbeugel met Belgisch en Nederlands geld
vulpen
damesuurwerk
handtas "Laurent David"
herenbroek

Voor meer inlichtingen betreffende deze gevonden voorwerpen, gelieve U kontakt op te nemen met de dienst "verloren en gevonden voorwerpen", Politiekommissariaat, Kontichstraat 17, 2520 Edegem, tel. 457.78.50 - toestel 252.

DIEFSTAL VOORKOMEN IS...

- vooral geen sleutel onder mat of bloempot stoppen. Elke inbreker kent die "schuilplaats".
- telkens U uw huis of appartement verlaat ALLE deuren en ramen sluiten.
- uw kostbaarheden NIET "uitstallen" op een van buitenaf zichtbare of bereikbare plaats.

VOORKOMEN VAN MISDRIJVEN: EEN ZAAK VAN U, DE POLITIE EN DE RIJKSWACHT.



**HALFMAANDELIJKS
BEURTELINGS PARKEREN**

Na de strenge winter begin 1985, werd overwogen een andere parkeerregeling in te voeren in de straten met beurtelings parkeren.

Hierover werd een inspraakvergadering belegd op 27 maart 1985. Er werden 825 enquêteformulieren bedeed en 165 werden ons terugbezorgd. Op de vergadering waren 21 geïnteresseerden aanwezig. Na uitwerking door onze diensten van de vele suggesties en opmerkingen, werden deze toegezonden aan de inwoners der betrokken parkeerstraten.

715 brieven werden verzonden, 232 reacties kwamen ons toe. Bijna alle reacties pleiten voor het behoud van beurtelings parkeren.

Rekening houdend met deze resultaten werd door het Kollege van Burgemeester en Schepenen besloten het beurtelings parkeren te behouden in alle betrokken straten behalve:

- Jan Verbertlei: voor het gedeelte waar nu beurtelings parkeren is, wordt het parkeren toegelaten aan beide zijden;
- Michiel van Coxiestraat: het parkeren zal beperkt worden in afgelijnde vakken;
- Ernest Staesstraat: het parkeren zal slechts worden toegestaan in twee afgebakende zones.

Aan de Gemeenteraad zullen de nodige aanvullende politiereglementen ter goedkeuring worden voorgelegd.

TEATER- EN FILMBEZOEK BEJAARDEN EN MINDER-VALIDEN

De Gemeentelijke Gezinsraad van Edegem nodigt alle mensen die eens graag naar teater of film gaan, en er moeilijk geraken of wat gezelschap willen, uit op een gezamenlijk of individueel bezoek aan een mooie film of een leutig teaterstuk. In groep kunnen we mooie verminderingen krijgen, individueel zijn we - ook met rolwagen - eveneens welkom.

Als teaterstuk stellen we voor op

zondag 11 mei 1986

15 u. **"SCHIPPERSSTRAAT"**

van Jos Houben - John Lündström

een volks Antwerpse komedie

in het Mark Liebrecht Centrum te Mortsel

inkom: 140 fr.

OOK de jaarlijkse **"REVUE"** van de K.N.S., welke in 1986 loopt van 10 mei tot 15 juni.

Als mooie films:

"AMADEUS"

"A PASSAGE TO INDIA", of naar keuze.

Wie op zondagnamiddag er eens uit wil kan op

12 januari

of op 23 maart

of op 20 april (Finale met optreden NICOLE en HUGO)

deelnemen aan voorstellingen van **"De Slappe Slak!"** in het Mark Liebrecht Centrum. Een speels programma van Brabbelonië: woorden raden door bekende humoristische artiesten. Naar het schijnt: **LACHEN GEBLAZEN**. Zeer goede plaatsen zijn hier beschikbaar. De Slappe Slak heeft als hoofddoel: mensen een gezonde, ontspannende winterzondagnamiddag te bezorgen.

Wie belangstelling hiervoor heeft, kan zich nu al kenbaar maken door onderstaande strook in te vullen en te zenden aan de Gemeentelijke Gezinsraad Edegem, p.a. Administratief Gebouw, Kontichstraat 19, 2520 EDEGEM.

TEATER- EN FILMBEZOEK BEJAARDEN EN MINDER-VALIDEN

** De heer en/of mevrouw

Adres

wil(len) graag deelnemen aan vertoning
en wenst begeleiding.

** De heer en/of mevrouw

Adres

wil(len) graag als begeleider met wagen meedoen aan wat gevraagd wordt.



EDEGEM

INLICHTINGSBLAD UITGEGEVEN DOOR HET GEMEENTEBESTUUR
(Verschijnt 10x per jaar)

nr. 104 maart 1986

Medeburgers,

Wanneer dit infoblad verschijnt, is eindelijk de lente aangebroken. Schuchter weliswaar, maar na de zonnige, droge, maar lange koude periode, is het een verademing om de zon terug te voelen warmte geven, de planten en bomen in bot te zien, en de vogels terug te horen fluiten.

Ook voor onze gemeente is het werken geblazen. Straten en voetpaden herstellen, wegmarkeringen herschilderen, snoeien, planten en aanleggen, zonder daarbij alles wat tot de dagelijkse draai van de gemeentediensten behoort, te vergeten.

Wij zouden bij het begin van dit seizoen de medewerking en aandacht van al onze medeburgers willen vragen, om samen met ons al het schone en goede van ons gemeenschappelijk bezit te beschermen. Respekt voor de beplantingen, uitsluiten van aanplakkingen of beschilderingen op openbare toestellen. Wanneer men vernielingen vaststelt, onze politie onmiddellijk mededeling geven, en als er bepaalde zaken niet in orde zijn door sleet, ongeval of natuurgeweld, onze technische diensten hiervan onmiddellijk verwittigen, zodat wij op de kortst mogelijke tijd kunnen ingrijpen. Wanneer de burger op die manier met het bestuur samenwerkt, kunnen alle wantoestanden voorkomen worden, of hinderlijke zaken snel verholpen worden, en ook kosten vermeden.

Wij zijn overtuigd van uw positieve ingesteldheid en medewerking, en op die manier wordt het een mooie lente, voorbode van een hopelijk lange, mooie zomer.

Uw Burgemeester

GEMEENTERAAD

Tijdens de raadszitting van 27 februari 1986 werd vooreerst akte genomen van het ontslag op eigen verzoek van gemeenteraadslid R. Caluwé-Vandael en werd overgegaan tot beëdiging en aanstelling van opvolger A. Rosiers.

Vervolgens werden o.m. volgende beslissingen genomen :

- Participatie in het plan tot modernisering van het provinciaal radionet voor gemeentelijke politiediensten en onderschrijving van het protocol desbetreffende waarin de rechten en de plichten van het gemeentebestuur zijn gestipuleerd.
- Vaststelling van het bestek met voorwaarden en keuze van de gunningswijze in verband met :

Raming (BTW en in voorkomend geval OCW inbegrepen)

★ Aankoop van een huisvuilwagen met containerbelading	4.284.000 fr.
★ Aanbrengen van openbare verlichting in Park Centrum	399.707 fr. (te verhogen met 50.000 fr. aansluitingskosten IVEKA)
★ Aankoop van een hydrostatische grascirkelmaaier	707.510 fr.
★ Uitvoeren van herdalleringswerken dienstjaar 1986	2.703.683 fr.
★ Uitvoeren van bestrijkingswerken aan de wegenis dienstjaar 1986	2.596.008 fr.
★ Aanleggen van 2 parkeerterreinen langs de Terelststraat	3.462.211 fr.
★ Inrichting van lokaal 412 in hangar 41 op Fort V	
— verbouwing en inrichting (ruwbouw)	742.414 fr.
— installeren vals plafond	1.165.806 fr.
— leveren en plaatsen tegelvloeren	234.442 fr.
— leveren en plaatsen dekvloer	266.545 fr.
★ Vernieuwing van de dakbedekking van de paviljoenen van de Gemeenteschool	305.136 fr.
★ Aankoop van betonkeien en kantstroken dienstig voor de heraanleg van de hoofdwegen van de begraafplaats - 3 ^e fase	348.938 fr.
★ Uitvoeren van dakvernieuwingswerken aan hangar 40 van het gemeentelijk recreatiedomein Fort V	2.199.999 fr.
★ Heraanleg van de kasseiverharding in de Eikendreef van "Hof ter Linden"	323.145 fr.
★ Wegenis- en rioleringswerken in de bejaardenwijk hoek Oude-Godstraat/Romb. Keldermansstraat/Mitterlije (gedeelte ten laste van de gemeente)	2.576.319 fr.
— Politierglement op het verkeer voor volgende straten :	
• Michiel van Coxiestraat	
• Hovestraat	
• Ernest Staesstraat.	

— Aankoop voor openbaar nut van een perceel grond gelegen langs de Kontichstraat.

ZONE 30



In onze gemeente werd reeds geruime tijd een zone 30 ingevoerd in één van onze woonwijken, nl, Groot Molenveld West. Als snelheidsremmende middelen werden bloembakken aangewend.

Na een testperiode van een half jaar werd het project geëvalueerd. Door onze politie werden snelheidsmetingen

uitgevoerd om de doeltreffendheid van het project na te gaan.

De snelheid is opmerkelijk gedaald. Voor de opstelling werden er snelheden van meer dan 70 km/u geregistreerd, wat voor een woonwijk ongehoord veel is.

Na de ingreep werden er geen zware overtredingen meer vastgesteld. De maximum snelheid bedraagt nu ± 45 km/u. De metingen werden in de Willem Herreynsstraat gehouden, omdat de snelheid in deze straat hoger lag dan in de omringende straten.

Het is duidelijk dat een snelheidsremmend effect bekomen is. Gezien deze resultaten acht het gemeentebestuur het project positief.

Er zal wel zoveel mogelijk ingegaan worden op de vragen en de voorstellen die tijdens de evaluatievergadering van 27 november 1985 naar voor kwamen :

- De bloembakken zullen in het voorjaar aangeplant worden.
- De opmerking werd gemaakt dat de bloembakken te laag zijn en niet opgemerkt worden bij het verlaten van de garage. Om dit probleem te verhelpen zullen paaltjes op de bakken aangebracht worden.
- De rechthoekige bakken werden vervangen door driehoekige bakken, wat het in- en uitrijden van de garage en het verlaten van een parkeerplaats vereenvoudigt.
- In de Willem Herreynsstraat werden de bakken in aantal verminderd om het parkeertekort te verhelpen.
- De borden ter beveiliging van de zebrapaden aan het speelplein werden verlaagd, zodat kinderen niet aan het zicht van naderende voertuigen onttrokken worden.
- De bloembak in de Gebroeders van Raemdonkiaan vóór het kruispunt met de Joe Englishlaan, die nogal voor problemen zorgde, werd verder van het kruispunt geplaatst.

Indien er nog problemen of opmerkingen zouden zijn, kan men zich steeds wenden tot : **Verkeersdienst Kontichstraat 19 2520 EDEGEM**

**KNELPUNTENONDERZOEK
VERKEER**



Van het knelpuntenonderzoek dat vorig jaar in mei van start ging werd reeds geruime tijd een eerste fase afgesloten, nl. het zoeken naar de knelpunten en het verwerken van de bekomen gegevens.

Zoals wij in het gemeenteblad nummer 99 van mei 1985 vermeldden, werden de knelpunten opgespoord via een groot aantal bronnen (ongevallenstatistiek, wijkagenten, adviesraden, ...).

Ook werd op de handelsbeurs een enquête gehouden om een zo diepgaand mogelijk onderzoek naar bestaande knelpunten te verrichten.

De aangebrachte problemen werden doorgelicht, verwerkt en gerangschikt.

Het knelpuntenonderzoek bevindt zich nu in de volgende fase, nl. het bepalen van prioriteiten, het zoeken naar en het uittesten of doorvoeren van oplossingen.

De knelpunten die met eenvoudige middelen konden verholpen worden, werden onmiddellijk aangepakt.

Enkele voorbeelden :

— **Grijpegemlein**

Op de hoek van het Grijpegemlein en de Molenlei bestond een probleem in verband met zichtbaarheid door de aanplanting die te weelderig was opgegroeid. De beplanting werd grondig ingesnoeid.

— **Leroylaan**

De vraag in deze straat invalideboordstenen aan te brengen werd onmiddellijk ingestemd.

— **Tweebunder**

In de enquête kwam naar voor dat er een probleem bestond i.v.m. het oprijden van de toegangsweg naar de achterin gelegen garages. Dit probleem werd opgelost door het parkeren te verbieden voor en achter de toegangsweg.

— enz.

Voor de overige knelpunten, die meestal een diepgaand onderzoek vergen, werd een eerste lijst opgesteld met een aantal punten die zullen aangepakt worden.

Enkele voorbeelden :

— **Kruispunt Jachtlaan, Mariëlaan, de Buletlaan, Eekhoornlaan, Elsdonklaan :**

Het probleem bestaat erin dat dit kruispunt te ruim is.

De snelheid is door de breedte van de straten en het wijde kruispunt onverantwoord hoog. Het kruispunt ligt op een schoolroute. Door onze diensten werd voorgesteld een rond punt op dit kruispunt te realiseren. Het voorstel dient nog door de stad Antwerpen goedgekeurd te worden, aangezien het kruispunt grotendeels op haar grondgebied ligt.

— **Jacob de Rooestraat/Rogier van der Weydenstraat en het kruispunt met Ernest Staesstraat en Minervastraat :**

Op deze straten rond het Fort V werden ribbels aangebracht om de snelheid te verlagen. Deze ribbels hebben duidelijk een gunstige invloed gehad op het aantal ongevallen. Na deze ingreep werden geen ongevallen meer geregistreerd door onze politie. Toch heerst er nog steeds een onveiligheidsgevoel. Dit kwam duidelijk in de enquête naar voor.

Daarom werden er nieuwe voorstellen uitgewerkt, die eerst nog aan de wijkbewoners moeten voorgelegd worden, vooraleer zij tot uitvoer kunnen gebracht worden.

— **Hovestraat :**

Op aanvraag van de inwoners werd een zebrapad aangebracht ter hoogte van het groot warehouse.

— **Rotenaar :**

Deze straat zal volgens de nieuwe verkeersinzichten ingericht worden. Bij de inrichting wordt rekening gehouden met de toekomstige fietsroute die langs de Jan Verbertlei en vervolgens parallel met de Buizegemlei een verbinding zal geven met de Boniverlei.

In aansluiting wordt ook het kruispunt Jan Verbertlei, Buizegemlei, Rotenaar behandeld. De fietsoversteken worden beveiligd en ook de zebrapaden in het kader van een veilige schoolomgeving.

De voorstellen zullen eerst aan de buurtbewoners en de school voorgelegd worden.

De verkeersdienst werkt nu aan een volgende reeks knelpunten, nl. :

- Verbindingsplein
- Fietspad Molenlei
- Fietzersprobleem in het centrum
- Fietspaden Rombaut Keldermansstraat
- Kruispunt Oude-Godstraat / Onafhankelijkheidsstraat / Terlindenlaan
- Verkeersgeleiders in de zijstraten van de Drle Eikenstraat.

Wij danken hier nogmaals diegenen die de moeite namen ons hun verkeersproblemen te laten kennen en zo blijk hebben gegeven van goedbegrepen burgerzin. Zoals u zelf kan zien heeft dat gunstige gevolgen voor de verkeersveiligheid van iedereen.

Elke opmerking en vraag wordt steeds in dank aanvaard :

Verkeersdienst
Kontichstraat 19 - 2520 EDEGEM
Telefoon : 457.78.44 - toestel 257

REGIE DER POSTERIJEN

De Regie der Posterijen verzocht ons onderstaande vermeldingen te willen publiceren teneinde hun dienstenpakket beter kenbaar te maken bij het publiek :

- Inning ten huize : de ontvangstkaart natuurlijk !
- Pakjes per post, tot 1 kg in alle kantoren.
- Postpac, handige verpakkingen in 4 formaten !
- Datapost, maatwerk in postzendingen.
- Taxipost... een snelle huis-aan-huis afhaal- en bezorgservice voor spoedeisende zendingen, 24 uur op 24, 7 dagen op 7, zelfs op feestdagen.
- De supersnelle manier voor verzending van documenten : Bureaufax !
- Casettepost : de verrassingsbrief waar klank inzit !

Nadere inlichtingen : raadpleeg uw postontvanger of de commerciële dienst bij de Gewestelijke Directie van Posterijen - telefoon : 234.06.10 toestellen 130, 131 en 132.

PROVINCIALE WEDSTRIJD VOOR SOLISTEN 1986

In de loop van de maanden november en december 1986 wordt een provinciale wedstrijd georganiseerd voor solisten die één van de volgende instrumenten bespelen : fluit, hobo, fagot, hoorn, alto of bariton.

Deze wedstrijd richt zich tot instrumentisten die nog niet deelnamen aan een provinciale solistenwedstrijd. Daarnaast kunnen ook personen, die reeds eenmaal optraden in een vroegere wedstrijd en hierbij ten minste 80% van de punten behaalden, hun kandidatuur stellen.

De muziekverenigingen dienen de inschrijvingsformulieren voor hun kandidaat/kandidaten bij hun respectieve federaties aan te vragen en terug in te dienen. De federaties worden verzocht de inschrijvingen uiterlijk 12 april 1986 over te brengen aan de provinciale cultuurdienst, Koningin Elisabethlei 22, 2018 Antwerpen.

Voor meer inlichtingen kan U terecht bij Kristel Kussé, p/a Administratief Centrum, Kontichstraat 19 te 2520 Edegem (Tel. : 457.78.43 - 213)

BLOEDTRANSFUSIECENTRUM ANTWERPEN

WAT IS PLASMAFERESE ?

Plasmaferese is een andere manier om bloed te geven. De donor krijgt zijn rode bloedcellen terug - via dezelfde naald - zodat hij enkel plasma geeft.

De klinieken hebben hoe langer hoe meer bloed en plasma nodig om de patiënten en gekwetsten te verzorgen.

De trouwe bloedgevers van Edegem mogen zich regelmatig aanbieden in de Gemeenteschool Andreas Vesalius, Kontichstraat nr. 21 om de 3 maanden van 17 uur tot 20.30 uur (volgende bloedinzameling op woensdag 4 juni 1986).

Ondertussen mogen zij ook plasma geven in het centrum, naast het Universitair ziekenhuis te Edegem. Plasmaferese duurt ongeveer 1 u. 15 min. ; dus liefst volgens afspraak - tel. 829.00.00, samen met een vriend, met een gebuur...

Strips en kranten wachten op U. 's Avonds (laatste zitting begint om 18.45 uur) kan U een televisieprogramma volgen.

Wenst U meer informatie ?

Mej. / Mevr. / M. :

Adres :

ev. telefoon :

wenst meer inlichtingen over plasma geven

in het algemeen in het centrum Wilrijkstraat 8, Edegem bijkomende vragen :

.....

Adresseren aan : Bloedtransfusiecentrum Antwerpen, Wilrijkstraat 8 - 2520 EDEGEM
 Port betaald door de bestemming.

**VERANTWOORD GEBRUIK
VAN PESTICIDEN**

WAT

Pesticiden (of bestrijdingsmiddelen) zijn stoffen die door de mens gebruikt worden om ongewenste organismen te doden of in hun groei te remmen.



GEVOLGEN

Een groot gedeelte van deze pesticiden wordt in de bodem opgestapeld, met schadelijke gevolgen voor het grondwater.

Een ander gedeelte wordt meegevoerd naar de oppervlaktewateren, waar ze het water verontreinigen.

Bijzonder gevoelig aan pesticiden zijn de bijen. Op het etiket van sommige producten vindt men dan ook de vermelding:

"Giftig voor bijen, niet gebruiken tijdens de bloei".

Indien geen beschermende kledij gedragen wordt, kunnen de bestrijdingsmiddelen ook schadelijk zijn voor de gezondheid van de gebruiker zelf.

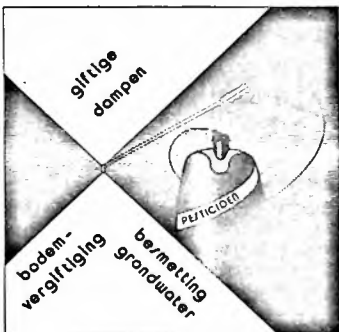

MILIEUVRIENDELIJK ALTERNATIEF

Het is dan ook veel milieuvriendelijker om bv. het onkruid dat tussen de beplantingen in uw tuin opkomt zelf te schoffelen.

Om werk te besparen kunt u ook bodembedekkers planten; dit zijn planten als Cotoneaster, Kilmop, Vinca, enz., die door hun sterke groei de bodem reeds na twee à drie jaar volledig bedekken, zodat er geen onkruid meer onder kan groeien.

Een andere manier om het onderhoud in uw tuin te verminderen, is het afdekken van de bodem onder de beplantingen met een 5 à 10 cm dikke laag boomschors of houthaksel, welke bv. bij tulnaanleggers of boomkwekers te bekomen is. Door deze dikke laag schors of haksel vermindert men onkruidgroei.

Onkruiden in gazons kunnen dikwijls al bestreden worden door regelmatig maaien.

BIJZONDERE GEVALLEN

Bij optreden van plantenziekten dient goed overwogen te worden of een bespuiting met pesticiden echt nodig is. Eerst dient namelijk de aard van de ziekte juist gekend te zijn, en éénmaal het schadelijke organisme is bepaald, moet men eerst zeker zijn dat de plant werkelijk bedreigd is. Beneden een zekere besmettingsdrempel heeft het namelijk geen zin om een bespuiting uit te voeren.

TIPS BIJ GEBRUIK

Indien u toch pesticiden aanwendt, verzoeken wij u volgende richtlijnen in acht te nemen:

- Gebruik de producten enkel voor de doeleinden waarvoor ze bestemd zijn (zie etiket). Bij voorkeur worden altijd de minst giftige producten aangevend.
- Gebruik de voorgeschreven dosissen, die aangegeven is op het etiket. Het is verkeerd te geloven dat wanneer de voorgeschreven dosissen een effect heeft, de dubbele of driedubbele een nog beter resultaat zal geven. Naast het feit dat dergelijke werkwijze de kosten nutteloos verzwaaert, zijn er nog het ernstigste risico voor de plant die men wil beschermen, en de rampzalige gevolgen voor ons leefmilieu.
- In het algemeen kan gesteld worden dat het spuiten best bij droog en windstil weer kan gebeuren. Bij zware neerslag zal het product afregenen, en in het leefmilieu terecht komen. Sterke wind veroorzaakt een besmetting van de aanpalende percelen.

Voor meer inlichtingen, telefoneer gerust eens naar de gemeentelijke dienst Leefmilieu (457.78.44)

**OPHALING VAN OUD PAPIER
EN KARTON DOOR DE EDEGEMSE
JEUGDVERENIGINGEN**

Noteer reeds de ophalingsdagen voor dit jaar: 24 mei, 20 september en 22 november.

KONTAKT BURGERS-BESTUUR

Het eerstvolgende vragenuur zal plaatshebben op woensdag 11 juni 1986, van 19 tot 20 uur, in de raadzaal van het Administratief Gebouw, Kontichstraat 19, Edegem.

De schriftelijke vragen moeten ten laatste op woensdag 4 juni 1986 worden ingediend.

**ONTWIKKELINGSSAMENWERKING
PROJEKT KIGEMBE**



Het verheugt ons U een overzicht te kunnen geven van onze werkzaamheden in verband met het projekt Kigembe sinds september 1985:

D.O.E.-akties: najaar 1985

1. Jaarmarktfeesten 1985

Rwandese oase: opbrengst netto 128.519 Bfrs. Verder verkochten vrijwilligers kalenders en artisanale produkten. Dit alles samen leverde een bijkomend netto saldo voor Kigembe van 33.229 Bfr. In totaal brachten deze jaarmarktfeesten voor Kigembe 161.748 Bfr. op.

2. Ontwikkelingshulpers uit Edegem

Op 8 november '85 vertrokken Dhr. en Mw. R. Melis-Zwaenepoel naar Rwanda als ontwikkelingshulpers in de buurt van Kigembe. Het Gemeentebestuur vroeg hen in het kader van onze samenwerking enkele opdrachten uit te voeren in Kigembe, in functie van het projekt. Zij beloofden ons op de hoogte te houden van hun activiteiten ter plaatse; wij zijn blij een klein stukje uit één van hun brieven te kunnen citeren: dd. 19 februari 1986. "De Burgemeester is ons op 11 en 14 februari komen halen en heeft ons de hele dag rondgeleid door zijn gemeente. De bruggen, de scholen, de verschillende werkgroepen, de waterinstallaties, de farmacie, het dispensarium en het 'Centre nutritionnel' werden ons getoond en overal werden we zeer hartelijk en soms feestelijk ontvangen. We hebben kunnen constateren dat er in Kigembe serieus gewerkt wordt, zowel aan de aanleg van terrassen als aan de boombeplanting en aan de degelijke fundatie van de bruggen..."

Koncert voor piano, gitaar en koor

Een totaal uitverkochte kerk bracht netto 24.664 Bfr. voor Kigembe op.

Kunstkalender 1986

De kalenders werden dank zij verschillende jeugdbewegingen aangeboden aan de bevolking van Edegem. De netto opbrengst van deze kalender voor Kigembe bedraagt tot op heden 80.000 Bfr. *Langs deze weg danken wij nogmaals alle artiesten, kunstenaars en vrijwilligers voor hun onbaatzuchtige inzet en medewerking.*

D.O.E.-akties: voorjaar 1986

Handelsbeurs 1986

Naar jaarlijkse traditie nodigen wij U uit op onze stand op de Handelsbeurs 1986. Wij bieden U dit jaar nog een groter gamma kunstvoorwerpen en dit in de hallen van het Fort V op zaterdag 19 (12-22 u.), zondag 20 (10-22 u.) en maandag 21 april (14-22 u.) aanstaande.

**1. WAT GEBEURDE IN KIGEMBE
DANK ZIJ UW GELD?**

1ste fase (1982-1983)

- De aanleg van het waterbedelingsnet (bouw van 7 fonteinen en 4 watervergaarbakken).
 - Meubels en 1080 schoolbanken werden vervaardigd.
 - | | |
|-------------------|----------------|
| Kostprijs: - | 2.879.097 Bfr. |
| Edegem betaalde: | 755.763 Bfr. |
| Betoelaging ABOS: | 2.123.334 Bfr. |
- (ABOS = Algemeen Bestuur voor Ontwikkelingssamenwerking)

**2. WAT GEBEURT NU IN KIGEMBE
DANK ZIJ UW GELD?**

2de fase (1984-1985)

- Anti-erosiewerken.
- Bouw van een hoeve ter verbetering van de veeteelt.
- Aanleg van regelende gootkonstruktles voor de visteelt.
- Bouw van vijf bruggen.
- | | |
|-------------------|----------------|
| Kostprijs: | 1.950.987 Bfr. |
| Edegem betaalde: | 487.747 Bfr. |
| Betoelaging ABOS: | 1.463.240 Bfr. |

**3. WAT ZAL ER IN DE TOEKOMST GEBEUREN
DANK ZIJ UW GELD?**

3de fase (1986-1987): in ontwerp

- Uitbouw en sanering van het gezondheidscentrum in Kigembe:
 - Vervanging van het bestaande dak, plafonds, deuren en vensters en verbetering van de verluchting.
 - Bijbouw van een barza (wachtplaats) en logement voor de zieken.
- Verbetering van de dierenverzorging om ziektebestrijding bij de dieren te verbeteren:
 - Bouw van 2 veeartsenij-dispensaria (polikliniek en konsultatiebureau voor de veeartsenij).
 - De aanleg van 2 besprenkelingskanalen voor de dieren.
- | | |
|--------------------------------|----------------|
| Kostprijs: | 2.534.387 Bfr. |
| Edegem betaalt: | 633.597 Bfr. |
| Betoelaging ABOS: (in ontwerp) | 1.900.790 Bfr. |

Wij danken U nu reeds voor uw medewerking waar wij op mogen rekenen!

SPORT-IS-TOF-AKTIE

Onze gemeentelijke sportraad doet mee aan deze aktie, ingericht door Bloso, die loopt van 1986 tot 1990. De bedoeling is zoveel mogelijk mensen te laten deelnemen aan "Sport-voor-alleen"-aktiviteiten.

Wat moet U doen ?

Heel simpel : U schaft zich een "SPORT-IS-TOF"-kaart aan (prijs 20 fr.) en U kunt aan alle door Bloso erkende aktiviteiten deelnemen.

Deze kaart is te verkrijgen op het Administratief Centrum, Sekretariaat, Kontichstraat 19, Edegem en bij de inrichters van de Volkssportenproef.

Er zijn 3 niveaus te behalen:

- Voor NIVEAU 1 is het nodig deel te nemen aan 4 erkende sportaktiviteiten en dit in minstens 2 verschillende sportdisciplines. Bij deelname ontvangt U een stempel op uw kaart. Wanneer U 4 stempels op uw kaart hebt, levert U deze in op het gemeentesekretariaat. Na goedkeuring door de inspektiedienst van Bloso ontvangt U een "SPORT-IS-TOF"-ZONNEHOED.
- Voor NIVEAU 2 moet men niveau 1 behaald hebben en is het nodig deel te nemen aan 6 erkende sportaktiviteiten en dit in minstens 3 verschillende sportdisciplines. De werkwijze is dezelfde als onder niveau 1. Wanneer U hierin slaagt, ontvangt U een "SPORT-IS-TOF"-HANDDOEK.
- Voor NIVEAU 3 moet men niveau 1 en 2 behaald hebben en is het nodig deel te nemen aan 10 erkende sportaktiviteiten en dit in minstens 4 verschillende sportdisciplines. De werkwijze is dezelfde als onder niveau 1. Wanneer U hierin slaagt, ontvangt U een "SPORT-IS-TOF"-SPORT-ZAK.

Reeds erkende aktiviteiten:

- Zaterdag 26 en zondag 27 april: Volkssporten in hangar 39 op Fort V (meer inlichtingen hierover in dit blad).
- Zondag 25 mei: Wandelrally ingericht door Volleybal Jong Edegem.
Vertrek (tussen 13 en 14 uur) en aankomst aan de turnzaal van het Familia-Instituut, Ing. Haesaertsiaan (Inlichtingen mevr. J. Palinckx, tel. 449.61.95).

- Zondag 29 juni: Wandelling ingericht door Wandelclub Jong Edegem.
Vertrek te 14 uur aan het Gemeentehuis (inlichtingen de heer W. Wynandt, tel. 449.19.65).
- Zaterdag 6 september: Stratenloop tijdens de jaarmarkteesten ingericht door ABES (inlichtingen de heer J. Soly, tel. 457.33.27).

Verder volgen nog:

- Sport- en spelaktiviteiten tijdens de paasvakantie in sporthal "Den Willecom"
1-2-3 en 4 april (van 6 tot 9 jaar) van 9.30 tot 11.30 uur en van 14.00 tot 16.00 uur (behalve woensdagnamiddag)
7-8-9-10 en 11 april (van 10 tot 12 jaar) - uren idem als hierboven
- fit-o-meter: 31 augustus op Fort V
- fietstocht: september-oktober

Inlichtingen: De heer Theo Schammelhout, Adm. Centrum, Kontichstraat 19, Edegem (tel. 457.78.43 - 215).

DOE ALLEN AAN SPORT — SPORT-IS-TOF

VLAAMSE VOLKSSPORTEN

De gemeentelijke sportraad organiseert in het kader van "Sport-is-tof"-aktie:

VLAAMSE VOLKSSPORTEN.

Wie op zoek is naar een niet-alledaagse rekreatieve vorm van spelbeleving waaraan zowel de ouderen als de jeugdigen plezier beleven, kan op navermelde dagen terecht voor 17 volksspelen, nl. vloerbol, krulbol, trou-madam, kegelen, tafelkegelspel, platte bol, ringsteken, vogelpik, tonspel, hoefijzerwerpen, steltlopen, toptafel, sjoelbak, dopspel, pietjesbak, stopschieten en hamertjesspel.

Voor de kleinsten is er een **kinderspelkoffer** die bestaat uit o.m. kegelen, koten, toilen, meetschieten, hinkelen, jojo, bilboquet, pretkrijt, slagwip, blinde merrie, ...

WANNEER:

- zaterdag 26 april a.s. van 14 tot 18 uur
- zondag 27 april a.s. van 10 tot 12 uur en van 13 tot 18 uur.

WAAR: Hangar 39 op het rekreatiedomein Fort V.

DOE MEE MET UW GANSE FAMILIE,
MET UW GANSE VERENIGING.

**PSYCHO-SOCIAAL CENTRUM
Aartselaar-Edegem-Kontich-Wilrijk**

Doel van dit centrum is deskundige hulp te bieden bij persoonlijke problemen, relatie- en gezinsmoeilijkheden, opvoedingsproblemen, verslavingen, moeilijkheden i.v.m. Integratie, overspanning, enz.

De concrete werking van het centrum wordt verzorgd door psychiater, psycholoog, maatschappelijk werker en secretaresse.

Er bestaat een samenwerkingsverband met de O.C.M.W.'s van Aartselaar, Edegem en Kontich, die tevens bij de oprichting betrokken waren.

Iedereen kan terecht ongeacht leeftijd, geslacht, politieke en godsdienstige overtuiging of sociale achtergrond. Anonimiteit wordt gewaarborgd voor iedereen die een beroep doet op het Psycho-Sociaal Centrum.

Het centrum, dat gevestigd is Sporthalplein 196, Wilrijk, is te bereiken op:

Ma 8.30 - 12.30 en 13.30 - 17.00 u.
Di 8.30 - 12.30 en 13.30 - 20.00 u.
Wo 8.30 - 12.30 en 13.30 - 17.00 u.
Do 8.30 - 12.30 en 13.30 - 20.00 u.
Vr 8.30 - 12.30 en 13.30 - 17.00 u.

Raadpleging leeft na telefonische afspraak (828.68.27).

De consultaties bij de psycholoog en de maatschappelijk werker zijn gratis; bij de psychiater dient de consultatie betaald te worden volgens de officiële tarieven.

**SPORTHAL "DEN WILLECOM"
Terelststraat 2 te Edegem**

1. Sport- en Spelactiviteiten tijdens de paasvakantie
Traditioneel richt de v.z.w. Sport- en Rekreatiecentra Edegem tijdens de paasvakantie Sport- en Speldagen in voor jongens en meisjes van 6 tot en met 12 jaar.

Volgende data en uren werden voorbehouden voor de jeugd:

- a) van 6 tot 9 jaar: dinsdag 1, woensdag 2, donderdag 3 en vrijdag 4 april 1986 telkens van 9u30 tot 11u30 en van 14u00 tot 16u00 (uitgezonderd woensdagnamiddag);
- b) van 10 tot 12 jaar: maandag 7, dinsdag 8, woensdag 9, donderdag 10 en vrijdag 11 april 1986 telkens van 9u30 tot 11u30 en van 14u00 tot 16u00 (uitgezonderd woensdagnamiddag).

2. Tennisinitiatie

Na Pasen richten wij opnieuw een reeks van 10 lessen tennis in, zowel voor beginners als voor hen die er al iets van kennen.

De lessen zullen plaatsvinden in de sporthal op volgende dinsdagen, in de voor- of namiddag. De uren worden bepaald volgens het aantal inschrijvingen.

Data: 15 - 22 en 29 april
6 - 13 - 20 en 27 mei
3 - 10 en 17 juni

Sportkledij en tennisraket vereist, wij zorgen voor de tennisballen. De deelnemingsprijs bedraagt 1.200 fr., verzekering inbegrepen.

Alle inlichtingen en inschrijvingen (vóór 7 april) in de sporthal, tel. 457.46.62.

3. Zaalvoetbaltornooi "Den Willecom"

met als inzet de wisselbeker "Burgemeester van den Kerkhof".

Dit recreatief tornooi wordt ingericht op zaterdag 10 en zondag 11 mei a.s.

Iedere zaalvoetbalploeg die wil meedoen dient te bestaan uit min. 8 en max. 12 spelers, waarvan min. 3/4 in Edegem wonend.

Wij verwachten ploegen uit jeugdverenigingen, gezinsploegen, sportklubs, scholen enz.

De 16 eerst ingeschreven ploegen mogen deelnemen.

Alle inlichtingen en formulieren zijn verkrijgbaar in de sporthal "Den Willecom", tel. 457.46.62.

De deelnemingsprijs bedraagt 750 fr. en dient om organisatiekosten, verzekering en scheidsrechterskosten te dekken. Iedere ploeg ontvangt een aandenken.

**HET GEMEENTELIJK
INSTRUKTIEZWEMBAD
"FRANK JESPERS",
Vrijwilligersstraat te Edegem**

Tijdens de paasvakantie (van 1 april tot en met 11 april a.s.) is het instructiebad alle dagen, behalve zaterdag en zondag, toegankelijk voor het publiek van 9u00 tot 12u00 en van 13u30 tot 16u00.

INSCHRIJVINGSSTROOK: sportweken paasvakantie 1986

Ondergetekende (vader of moeder)

adres Tel.

geeft toelating aan zoon, dochter (*):

naam: voornaam:

geboortedatum:, om deel te nemen aan de Sport- en Speldagen in de sporthal "Den Willecom":
groep a) 6 - 9 jaar (*)
groep b) 10 - 12 jaar (*)

datum:

handtekening:

LENTEKONCERT 26 APRIL 1986



Op 26 april 1986 gaat een fris en optimistisch lentekonzert door in de Gemeentelijke Sporthal Den Willecom, Terelststraat 2 te Edegem, en dit om 20.15 uur.

Dit koncert wordt georganiseerd met medewerking van de Edegemse koren: Basilicakoor, Buizegemkoor, Familiekoor Godon, Jeugdkoor De Vagebondjes, Kon. Familiakoor Elsdonk, Meisjeskoor Talita koemi, St.-Jozefkoor en Zangkoor Bond Gepensioneerden.

U wordt van harte uitgenodigd om deze fijne muzikale avond mee te beleven !

Kaarten vooraf te koop in het Administratief Centrum - Onthaal, Kontichstraat 19 te 2520 Edegem, of aan de ingang van de sporthal.

FOLKLORISTISCH FEEST MENEERKE VAN BUIZEGEM

Elk jaar vieren wij op mei-avond traditioneel het feest van "Meneerke van Buizegem".

Ter gelegenheid van dit wijkfeest wordt een tent op het basketbalterrein aan de Romeinse Put geplaatst, alwaar volgende activiteiten gepland worden :

WOENSDAG 30 APRIL : FEEST VAN MENEERKE VAN BUIZEGEM

- 18.30 uur : Zoekspelen voor de kinderen te Buizegem.
- 19.30 uur : Stoet door Buizegem - vertrek aan de dreef Hof ter Linden.
- 20.00 uur : Vonnis en terechtstelling Meneerke.
- 20.30 uur : Gezellig samenzijn.
Inkom gratis.

DONDERDAG 1 MEI : KINDERNAMIDDAG

- 14.30 uur : De Pipo Kindershow.
Een twee uur durend programma, waarbij de kinderen betrokken worden en beloond.
Inkom : 20 fr.

ZATERDAG 3 MEI : KAARTAVOND

- 20.00 uur : De prijkskamp bestaat uit 4 ronden van 12 beurten.
De inzet bedraagt 40 fr.
De prijzen worden in geld uitgeteld a rato van 1 prijs per tafel.
Er worden extra prijzen voorzien door de gemeente.

**ZATERDAGAVONDKONCERT
17 MEI 1986
GROSLOT EN BOEYKENS**



Op 17 mei 1986 brengen de Edegemse Concerten in samenwerking met de Marnixring Antwerpen-Violier een koncert met Robert Groslot (piano) en Walter Boeykens (klarinete).

Het koncert heeft plaats in de St.-Antoniuskerk te Edegem en vangt aan om 20.15 uur.

Het belooft een groot sukses te worden !

De kaarten zijn niet genummerd. Kom dus tijdig naar de St.-Antoniuskerk.

De kaarten zijn vooraf te koop op het Administratief Centrum - Onthaal, Kontichstraat 19 te 2520 Edegem, of aan de ingang van de kerk.

**GUN KUNST EEN KANS
KOM NAAR HUIS HELLEMANS**



Tentoonstellingskalender

5 tot 27 april 1986 :

- Urbain Crape
porseleinstrukturen
- Jeanne Everaert,
keramiek
- Roel Slabbinck,
grafiek

3 mei tot 1 juni 1986 :

Negende Opendeurtentoonstelling

Met deelname van volgende Edegemse kunstbeoefenaars : Blommaerts François - Bruyninckx Bob - De Buysere Roger - De Duve Régine - De Maeyer Jos - De Roeck Paul - Geerts Anne-Marie - Moonen Frans - Nijs Edward - Pirard Leon - Posaenaer Claude - Stasse Jenny - Vandenhaute Nadine - Van Lantschoot Walter.

Huis Hellemans is gratis toegankelijk op zaterdag en zondag van 10 tot 12.30 en van 14 tot 18 uur, op woensdag van 14 tot 17 uur en op vrijdag van 14 tot 16 uur.

Een bezoek loont echt de moeite en zal door de kunstbeoefenaars ten zeerste gewaardeerd worden.

VERLOREN EN GEVONDEN VOORWERPEN

Volgende voorwerpen werden gevonden te Edegem :

- Kinderwant, blauw, met skiënd beertje
- Geel metalen ketting, Anne Marie
- Bril, Strijckmans
- Rode halsdoek met motief
- Blauwe sportzak met sportuitrusting

Voor meer Inlichtingen betreffende deze gevonden voorwerpen gelieve U kontakt op te nemen met de dienst "verloren en gevonden voorwerpen", Politiecommissariaat, Kontichstraat 17, 2520 Edegem, telefoon : 457.78.50 - toestel 252.

**DE NIEUWE (EUROPESE)
IDENTITEITSKAART**

Sedert 1 december 1985 werd begonnen met de ver-
vanging van de identiteitskaarten van het oude door
de identiteitskaarten van het nieuwe model. Het is
noodzakelijk te beklemtonen dat de burgers zich *niet*
op eigen initiatief tot de gemeente moeten wenden,
maar slechts wanneer zij opgeroepen worden.
*Het is anderzijds ten zeerste aanbevolen dat iedere
burger de oproeping binnen de voorziene termijn
beantwoordt.*

**IEDERE BURGER ZAL DE VOLGENDE
PROCEDURE MOETEN VOLGEN**

1. *Hij wordt in de eerste plaats opgeroepen
door het gemeentebestuur.*

Dit gebeurt met een langs de post verzonden
oproepingsbrief, waarvan de twee luiken op de
keerzijde door de belanghebbende moeten inge-
vuld worden (voor minderjarigen door ouder of
voogd).

2. *Binnen de op de oproepingsbrief vast-
gestelde termijn biedt hij zich aan bij het
gemeentebestuur, dienst bevolking, in
het bezit van volgende dokumenten :*

- a) *de oproepingsbrief, op keerzijde volledig in-
gevuld (voor minderjarigen door ouder of
voogd) ;*
- b) *de oude identiteitskaart (of het identi-
teitsstuk in plastic zakje) ;*
- c) *het trouwboekje (of dit van de ouders) ;*
- d) *een recente pasfoto, goed kontrasterend en
met een witte achtergrond ;*
- e) *een bloedgroepkaart (eventueel).*

Vermits de aanmaak van de nieuwe identiteits-
kaart gecentraliseerd is, zal tussen dit eerste be-
zoek aan de gemeente en de afgifte van de kaart
een zekere tijd verlopen (ongeveer veertien
dagen).

3. *Tijdens een tweede bezoek aan het ge-
meentebestuur zal de burger vervolgens
de nieuwe kaart afhalen tussen de data,
vastgelegd tijdens het eerste bezoek.*

De **oude identiteitskaart** (of het identiteitsstuk in
plastic zakje) en het tijdens het eerste bezoek
teruggekregen linkse luik van de oproepings-
brief moeten afgegeven worden.

*Het gemeentebestuur, dienst bevolking, stelt alles in
het werk om de omwisseling van de identiteitskaar-
ten oud-nieuw model binnen de wettelijke voorschrif-
ten en onderrichtingen zo vlot en soepel mogelijk te
laten verlopen en doet hiervoor een beroep op de me-
dewerking en op de goede wil van de burgers.*

HUWELIJSJUBILEA

De Burgemeester en Schepenen bezochten de onderstaan-
de jubilarissen, feliciteerden hen namens Zijne Majesteit de
Koning en het Gemeentebestuur en overhandigden hen een
gemeentelijk geschenk.

GOUDEN JUBILEA

Gehuwd

- Van Rompaey August -
Van der Meyden Dorothy
Jan Verbertlei 8
8.2.1936
- Janssens Georgius -
Coymans Maria
Te Nijverdoncklaan 66
25.2.1936

Familieleden van toekomstige jubilarissen worden verzocht
het gemeentebestuur, dienst sekretariaat, ongeveer een
maand vóór de viering in te lichten.

Alle paren die volgens onze informatie in aanmerking
komen voor een jubileumviering worden door onze diensten
individueel aangeschreven. Deze paren kunnen dan hun
wens tot viering door het gemeentebestuur kenbaar maken.

**BOUWEN of SLOPEN ?
AANBOUWEN of VERBOUWEN ?
EEN TUINHUISJE, BERGPLAATS
of
SERRE OPRICHTEN ?**

Van harte wensen we U een goed verloop van de werk-
zaamheden !

Wij nodigen U uit, onderstaande tekst, aandachtig te lezen :
heel wat narigheid met administratie, overheid en... soms
politie, kan U daardoor vermijden.

1. *Niemand mag zonder voorafgaandelijke schriftelijke en
uitdrukkelijke vergunning van het Kollege van Burge-
meester en Schepenen :*

- bouwen, een grond gebruiken voor het plaatsen van
vaste inrichtingen, afbreken, herbouwen, verbouwen
van een bestaande woning, instandhoudings- of onder-
houdswerken uitgezonderd ;
- ontbossen, hoogstammige bomen vellen, het reliëf
van de bodem aanmerkelijk wijzigen ;
- een opslagruimte voor gebruikte voertuigen of voor
schroot aanleggen ;
- een grond gebruiken voor het plaatsen van verplaats-
bare inrichtingen die voor bewoning kunnen worden
gebruikt, zoals kampeerwagens, afgedankte voertui-
gen, tenten, e.d. ;
- de bestemming of het gebruik van vergunde gebou-
wen wijzigen.

2. *Hoe bekomt men een vergunning vanwege het Kollege
van Burgemeester en Schepenen ?*

- A) **VEREENVOUDIGDE BOUWAANVRAAG, zonder me-
dewerking van een architect**

- de benodigde formulieren kunnen afgehaald wor-
den op de gemeentelijke technische dienst ;
- de bouwheer vult het formulier "Bouwaanvraag
voor werken en handelingen van geringe omvang"
in en voegt hierbij het statistisch formulier, de
foto's en de plannen (in 4-voud) ;
- de aanvraag dient te worden ingedlend bij het ge-
meentebestuur - technische dienst.

B) Volledige bouwaanvraag, met medewerking van een architect

- de benodigde formulieren kunnen afgehaald worden op de gemeentelijke technische dienst ;
- de bouwheer vult het formulier "Aanvraag tot bouwen" in (ook op het groen kaftje) en de architect voegt er de overige documenten bij (attesten van de ontwerper, statistisch formulier en foto's), alsook de plannen (in 6-voud) ;
- de aanvraag dient te worden ingediend bij het gemeentebestuur - technische dienst.

3. Voor volgende van deze werken is de medewerking van een architect niet vereist en kan een vereenvoudigde procedure gevolgd worden voor het bekomen van de vereiste vergunning, daar ze geacht worden van geringe omvang te zijn (Besluit van de Vlaamse Executieve dd. 13 juli 1983) :

- om te ontbossen, hoogstammige bomen te vellen, het reliëf van de bodem merkbaar te wijzigen ;
- om een opslagruimte voor gebruikte voertuigen of voor schroot aan te leggen ;
- om een grond te gebruiken voor verplaatsbare inrichtingen die voor bewoning kunnen worden gebruikt, zoals kampeervagens, caravans, mobilhomes, afgedankte voertuigen, e.d. ;
- om reclame-inrichtingen op te richten ;
- voor kleine schuilplaatsen, tuinhuisjes, kippenhokken, bergplaatsen voor gereedschappen, gesitueerd in de achtertuinen van bestaande hoofdgebouwen ; hieronder worden gebouwtjes verstaan met een maximale grondoppervlakte van 21m², een maximale nokhoogte van 3m ingeval ze worden afgedekt met een hellend dak, of een maximale kroonlijsthoogte van 2,50m ingeval ze worden afgedekt met een plat dak ;

N.B. Tuinhuisjes in natuurhout worden slechts tot een maximale oppervlakte van 6m² toegelaten.

- voor verbouwingswerken binnen het gebouw of de werken voor de geschiktmaking van lokalen - met inbegrip van de overeenkomstige uitrusting met sanitaire, elektrische verwarmings- en verluchtingsinstallaties - voor zover het volume van het gebouw daarmee niet merkbaar vergroot (maximum 25 kubieke meter), alsmede het aanbrengen van uitstalramen en vergroten van metselopeningen, deuren en ramen bij bestaande konstrukties ; hieronder wordt o.a. ook verstaan : het maken van openingen van maximum 1,20m breedte in dragende wanden, het plaatsen of uitbreken van niet-dragende wanden, het plaatsen of uitbreken van niet-dragende zolderingen of plafonds, het wijzigen van openingen in het metselwerk met maximum 20% zonder verandering aan de konstruktie, het vernieuwen van dakbedekkingen, het afbreken of plaatsen van een tijdelijke beschermende bekleding van gemene muren of wachtgevels...
- voor de bouw of plaatsing van één autobergplaats geschikt voor één personenauto, aan een bestaande woning ;

- voor het bijbouwen aan een bestaande woning van een veranda, overdekt terras of balkon ; hieronder worden veranda's of terrassen verstaan met een maximum grondoppervlakte van 15m² met een maximum hoogte van 2,75m en balkons met een uitsteeksel van maximum 60cm, met een maximum oppervlakte van 2m², of een maximaal volume van 6 kubieke meter ;
 - voor het plaatsen van een overdekt caféterras, of gelijkaardige uitbouwsels als aanhorigheid bij horecabedrijven en welke worden opgericht in voortuinen of deels op het openbaar domein ;
 - voor de aanleg van één tennisveld met afrastering, één speelveld, één zwembad of één siervijver in open lucht, met een maximum oppervlakte van nagenoeg 20 x 30 m, voor zover de aanleg geen aanmerkelijke wijziging van het reliëf van de bodem vergt (reliëfwijzigingen van maximum 50cm hoogte) ;
 - voor duiventillen en volières met een oppervlakte van maximum 30m² per woning, een maximale kroonlijsthoogte van 2,70m en een maximale nokhoogte van 3,70m, wanneer ze op minstens 5m afstand van het hoofdgebouw en 2m van de perceelsgrenzen worden geplaatst in achtertuinen behorende bij bestaande woningen ;
 - voor het oprichten van een bijenhal met een maximale grondoppervlakte van 25m² per woning en een maximale hoogte van 2,25m, voor het stallen van bijenkorven, en in te planten op minstens 2m van de perceelsgrenzen ;
 - voor het plaatsen van frituurinrichting ;
 - voor het plaatsen van een pyloon voor een zend- of ontvangstmast of voor een eolisch rad voor het opwekken van elektrische of magnetische energie ;
 - voor het plaatsen van een scheidingsmuur tussen twee eigendommen ;
 - voor de bouw van sleufsilo's ;
 - om serres en plastiektunnels op te richten ;
- N.B.** Een kleine serre tot een maximum lengte van 3m en een maximum breedte van 2m kan zonder bouwvergunning worden opgericht ;
- om gebouwen te slopen.

Voor de werken die niet kunnen ondergebracht worden in voormelde opsomming, dient een **volledige bouwaanvraag**, opgemaakt door een architect, te worden ingediend.

Nadere inlichtingen hieromtrent, alsook de benodigde aanvraagformulieren, kan U verkrijgen bij onze technische dienst. Deze is gevestigd Kontichstraat 17 op de 2^e verdieping, en is alle werkdagen voor het publiek geopend van 9 tot 12 uur, alsook woensdagnamiddag tussen 14 en 16 uur. Telefoon : 457.78.44.

AANDACHT !

Vooraleer een bouwaanvraag bij het gemeentebestuur in te dienen, is het raadzaam inlichtingen te nemen op de technische dienst of er stedenbouwkundige voorschriften van een bijzonder plan van aanleg of een verkaveling gelden, waardoor normen inzake plaatsing, bouwdiepte, bouwhoogte, dakvorm, enz. voor uw eigendom dienen nageleefd te worden.

Geveltje, geveltje, aan de straat ...



**Doe mee met de prijskamp voor
gevel- en voortuinversiering.**

als inwoner van Edegem

kun je gratis deelnemen aan deze straatverheerlijkende wedstrijd, die ter gelegenheid van haar 60-jarig bestaan, wordt georganiseerd door de Koninklijke Tuin- en Landbouwmaatschappij van Edegem, in samenwerking en met de steun van het Gemeentebestuur

inschrijven

kun je door onderstaande strook te bezorgen aan het sekretariaat van de KTLM, Jan de Bodtlaan 47, 2520 Edegem (tel.: 449.94.17), vóór 14 april 1986

een onafhankelijke jury

zal, na diskrete plaatsbezoeken, ongetwijfeld jouw tuin of gevel selekteren voor de prijsuitreiking in het najaar

je deelname

geeft je niet alleen de kans om een prijs te winnen, maar draagt er tevens toe bij om je gemeente een nog fleuriger uitzicht te geven

Ondergetekende,

wonende te Edegem, straat nr. bus

neemt deel aan de wedstrijd voor gevel- en voortuinversiering, ingericht door de Koninklijke Tuin- en Landbouwmaatschappij en het Gemeentebestuur van Edegem,

- met
- a) voortuin
 - b) bebloemde gevel
 - c) voortuin + gevel

(overbodige schrappen a.u.b.)

Edegem,



EDEGEM

INLICHTINGSBLAD UITGEGEVEN DOOR HET GEMEENTEBESTUUR
(Verschijnt 10x per jaar)

nr 105 juni 1986

VAKANTIE 1986

Het Gemeentebestuur wenst aan alle medeburgers een rustige, fijne en gezonde vakantie 1986.

Voor de mensen die in onze gemeente blijven zijn er veel mogelijkheden om hun keuze te maken: Het wandelgebied Fort V, met zijn mooie natuur, uniek tram-, bus- en karrenmuseum. De bijen in het proefcentrum, de fit-o-meter, visvijvers en het Bio-centrum. Ook het nieuwe park centrum rond de oude kerk, dat stilaan vorm krijgt, de recreatiezone op Romeinse Put, met speelvelden en visvijver.

Dit alles geeft een waaiar van mogelijkheden voor sport en ontspanning, verdeeld over onze gemeente. Bovendien bestaat de mogelijkheid om fijne wandelingen te maken, die aangeduid zijn met zeshoekige wegwijzers. Hierbij is de dreef van Kasteel ter Linden en omgeving en het nog bestaande landbouwgebied aan de Aartselaarstraat een schone gelegenheid, ook voor fietsers. Wandelingen op de campus rond A.Z. en U.I.A. kunnen voor iedere wandelaar mooie en misschien nog ongekende stukjes natuur laten ontdekken.

Voor de mensen die de mogelijkheid hebben tot reizen in binnen- en buitenland wensen wij een ongestoorde en fijne reiservaring en een veilige terugreis.

Ingeval van langere afwezigheden kan U bij onze politie een vertrouwelijke mededeling doen van uw afwezigheid, opgave van contactadressen van uw familie hier en desgevallend uw bereikbaarheid in het buitenland. Onze politiemedewerkers zullen alles in 't werk stellen om in de mate van hun mogelijkheden bescheiden toezicht uit te oefenen op uw woning en ingeval van onverhoopte moeilijkheden het nodige te doen tot snel hulp verlenen en verwittigen.

Voor de rest staan al onze gemeentediensten, de Burgemeester en Schepenen, en onze medewerkers, zoals altijd klaar om het werk dat moet gebeuren uit te voeren. Zelfs met ook door de vakantie verminderde personeelsbezetting, moet de dienst verzekerd blijven!

Op deze manier wordt het hopelijk voor al onze medeburgers een mooie vakantietijd. Wij wensen het U van ganser harte.

GEMEENTERAAD

Tijdens de raadszittingen van 17.4.1986 en 28.5.1986 werden o.m. volgende beslissingen genomen:

GEMEENTERAADSZITTING VAN 17.4.1986

- Uitbrengen van gunstig advies inzake de beslissing van de heer Provinciegouverneur waarbij het aandeel van o.m. de gewestelijke groepscentra voor brandbestrijding en de bijdragen van de beschermde gemeenten in 1985 worden vastgesteld; het aandeel ten voordele van het "Z"-Centrum Edegem bedraagt 4.400.244,-fr.
- Bekrachtiging van de beslissingen van 17.2.1986 en 6.3.1986 van het Kollege van Burgermeester en Schepenen, houdende aankoop van respectievelijk een okkasie

lichte vrachtwagen bouwjaar 1978 aan de prijs van 232.050,-fr. en een okkasie lichte vrachtwagen bouwjaar 1977 aan de prijs van 249.900,-fr. (B.T.W. inbegrepen).

- Vaststelling van een retributiereglement inzake gebruik van de gemeentelijke sporthal met betrekking tot de periode 1.7.1986 - 31.12.1988.
- Borgstelling voor het gemeentelijk aandeel t.b.v. 9.461.250,-fr. in de lening die de Interkommunale voor Huisvuilverwijdering van het Kanton Kontich aangaat tot betaling van het niet-subsidieerbaar deel van de kosten die voortspruiten uit de naleving van de verplichtingen opgelegd door het Dekreet van de Vlaamse Exekutieve van 21.4.1982 aan de verbrandingsinstallaties voor huishoudelijk afval.
- Aangaan van volgende leningen bij het Gemeentekrediet van België:

Bedrag	terugbetalings- termijn	ter financiering van
2.900.000,-fr.	15 jaar	onderhoud gemeentewegen 1986 - bestrijkingen
3.000.000,-fr.	15 jaar	onderhoud gemeentewegen 1986 - herdalleringen
2.100.000,-fr.	20 jaar	hernieuwing dak hangar 40 Fort V
2.231.000,-fr.	20 jaar	verbouwing en inrichting hangar 41 Fort V

- Wijziging, zowel qua benaming als qua sommige bepalingen, van het toelagereglement voor het oprichten van gebouwen, lokalen en elementaire nutsvoorzieningen voor jeugdbewegingen.
- Wijziging van de statuten van de Gemeentelijke Jeugdraad Edegem.
- Wijziging van het toelagereglement inzake vakantiekolonies en -kampen.
- Vaststelling van een toelagereglement voor de sportverenigingen.
- Vaststelling van het bestek met voorwaarden en keuze van de gunningswijze inzake:

Raming (B.T.W. inbegrepen)

- aankoop van houten speelcombinaties voor het binnenpand Parkwijk	725.900,-fr.
- herstelling van het spant in hout en dak van hangar 23 Fort V	210.600,-fr.
- dakwerken hangar 23 Fort V - vervanging dakafvoeren	648.870,-fr.
- herschildering van verlichtingspalen	444.354,-fr.
- herschildering van buitenschrijnwerk voormalige pastorie	204.790,-fr.
- herstellingswerken aan torens gemeentehuis	137.007,-fr.
- schilderwerken gemeentehuis	258.107,-fr.
- restauratie klok St.-Antoniuserkerk	176.974,-fr.

- herkasselingswerken Strijdersstraat 234.693,-fr.
- aankoop van 30 tafels en 60 stoelen voor Gemeenteschool Andreas Vesalius 250.000,-fr.
- Voorstel om het binnenplein gelegen tussen Vestinglaan, Pastoor Moonslaan, D'Heldtlaan en Parklaan de naam "Armand Preud'hommeplein" te geven.
- In verband met de Gemeentelijke Openbare Bibliotheek:
 - a) Vaststelling van de aanwervings- en bevorderingsvoorwaarden voor het leidend personeel
 - b) openverklaring van de betrekking van voltijds bibliotekaris bij bevordering.
- Oprichting van de een tijdelijke gemeenteraadskommis-sie betreffende de aanhechting van de wijk Elsdonk-Wilrijk bij Edegem.

GEMEENTERAADSZITTING VAN 28.5.1986

- Waarborgstelling inzake een lening t.b.v. 23.185.000.-fr. aangegaan bij het Gemeentekrediet van België door I.K.A. voor de overname van kapitaal aandelen van de privé maatschappijen in I.V.E.K.A. ten behoeve van de gemeente Edegem.
- Aangaan van een lening t.b.v. 2.350.000.-fr. bij het Gemeentekrediet van België, met een duurtijd van 20 jaar, ter financiering van de aankoop van een perceel grond gelegen langs de Kontichstraat.
- In verband met de v.z.w. Tentoonstellingshuis Hellemans:
 - a) Goedkeuring van de rekening dienstjaar 1985:

gedane ontvangsten	: 1.190.752,-fr.
verantwoorde uitgaven	: 1.210.843,-fr.
Saldo	: - 20.091,-fr.
 - b) kennisname van het jaarverslag 1985.
- Vaststelling voor de Gemeenteschool van de fakultatieve halve vrije dagen en de Paasvakantie van het schooljaar 1986-1987.
- Vaststelling van het bestek met voorwaarden en keuze van de guningswijze in verband met het uitvoeren van herstellingswerken aan kasseibestrating op sommige plaatsen in de gemeente.
- Goedkeuring van de overeenkomst waarbij het gebouw Strijdersstraat 18 (oude pastorie) in huur wordt gegeven aan de Kring voor Heemkunde Edegem voor de inrichting van een heemmuseum.
- Goedkeuring van een overeenkomst waarbij lokaal 412 op Fort V in huur wordt gegeven aan Turnkring Jong Edegem.
- Goedkeuring van het 3de bijvoegsel van de overeenkomst met Belgica-Edegem Sport inzake gebruik van het gemeentelijk sportcomplex Vic Coveliers door deze voetbalvereniging.
- Goedkeuring van de overeenkomst strekkend tot het in huur geven aan de v.z.w. Atletiek Belgica-Edegem Sport van de atletiekaccommodaties, het houten chalet en atletiek materiaal gelegen rond en aan het voetbalveld B van het sportcomplex Vic Coveliers.
- Goedkeuring van de overeenkomst waarbij het lokaal 401 op Fort V in huur wordt gegeven aan de v.z.w. Akkordeonvereniging De Nachtegaal.
- Goedkeuring van de aanvullende overeenkomst met V.O.S.K.A. inzake huur van de sportvelden gelegen langs de Prins Boudewijnlaan door deze vereniging.
- Goedkeuring van de overeenkomst met de V.V.K.S.M. 85ste Elsdonk inzake gebruik van de lokalen gelegen op het glaciais van Fort V.
- Toekenning van een bijkomende vergoeding voor mid-dagtoezicht aan de leerkrachten van het rijksonderwijs te Edegem.

REGIE DER POSTERIJEN

De Regle der Posterijen verzocht ons onderstaande tips te willen publiceren:

- Ook in de verlofperiode ontvangt U post. Heeft U reeds gedacht aan de doorzending of de bewaring ervan? Vraag inlichtingen in uw postkantoor!
- Naam, adres en postnummer van afzender en bestemming juist vermeld, zo wordt je brief vlug besteld!
- Adresseer in de taal van de streek van bestemming!

UNICEF COMITE EDEGEM

Het Kinderfonds van de Verenigde Naties bestaat 40 jaar. In deze periode werden in heel de "rijke" wereld gelden verzameld om in de derde wereld projecten te steunen en te starten. Het aksent ligt daarbij steeds op kinderen.

Unicef Edegem dankt de bezoekers van de Handelsbeurs, die door het kopen van wenskaarten, zelfklevers en sluitzegels tot hogervermeld doel hebben bijgedragen. We konden een netto bedrag van 14.683,-fr. overmaken.

Thans loopt de Unicef-lentekampagne. Het gaat om de verkoop van bijkleefzegels. Een blad met 10 zegels wordt aangeboden aan de prijs van 50,-fr. Deze zegels zijn te verkrijgen op het sekretariaat van het gemeentehuis, evenals de wenskaarten, waarvan de verkoop heel het jaar doorloopt.

HUWELIJKSJUBILEA

De Burgemeester en Schepenen bezochten onderstaande jubilarissen, feliciteerden hen namens Zijne Majesteit de Koning en het Gemeentebestuur en overhandigden hen een gemeentelijk geschenk:

DIAMANTEN JUBILEA :	Gehuwd :
Stobbaerts Alphonsus - De Vocht Joanna	10.4.1926
Lentelei 25	
Van Criekegen Carolus - Jansen Bertha	22.5.1926
Trooststraat 28	
GOUDEN JUBILEA :	
Keersse Pierre - Engels Anna	22.2.1936
Mouterijstraat 11	
Van Cleemput Eduardus - Volckaerts Joanna	25.4.1936
Mechelsleeweg 124	
Pelgrims Victor - Van Steen Maria	2.5.1936
Kladdenbergstraat 6	
Verbaere Marcel - Geunes Francisca	27.6.1936
Molenlei 297	

Familieleden van toekomstige jubilarissen worden verzocht het gemeentebestuur, dienst sekretariaat, ongeveer een maand vóór de viering in te lichten.

Alle paren die volgens onze Informatie in aanmerking komen voor een jubileumviering worden door onze diensten individueel aangeschreven. Deze paren kunnen dan hun wens tot viering door het gemeentebestuur kenbaar maken.

DE VRIJWILLIGERS

Een groep van 25 mensen zet zich reeds meerdere jaren in om afwisseling te brengen in het dagelijks leven van onze residenten en patiënten van Immaculata. Hartelijk dank voor al die jaren vrijwilligerswerk!

Graag hadden wij deze groep uitgebreid! Waarom?

Het is immers een hele opgave om ± 50 bejaarden en zieken regelmatig de kans te bieden om eens op uitstap te gaan gedurende de zomerperiode. Voor hen is een ontspanningsnamiddag of een busuitstap een unieke belevenis, voor zover ze kunnen rekenen op iemand, die hen de juiste hulp wil en kan bieden op het gepaste of gewenste ogenblik.

Vrijwilligers, anderen dan personeels- of familieleden, die VRIJ WILLEN HELPEN, ervaren op die manier hoe boeiend het kan zijn te kunnen helpen. Zij kunnen ervoor zorgen dat het voor onze patiënten en residenten boeiend wordt geholpen te worden op zo'n gans andere manier: "VRIJWILLIG".

Belangstellenden, die bij onze ploeg willen aansluiten en zo maar eens veel of een beetje tijd ter beschikking hebben, kunnen kennis komen maken. Spreek eens af met onze sociale dienst.

Tel. 457.17.10 - uitbreiding 291.

SPORTHAL "DEN WILLECOM"

TENNISINITIATIE voor dames en heren

Op algemene aanvraag wordt opnieuw een reeks van 10 initiatielessen voor tennis in de sporthal ingericht.

De lessen zullen plaatsvinden op volgende data: september 9 - 16 - 23
 oktober 7 - 14 - 21
 november 4 - 18 - 25
 december 2

beginners: 1e groep: van 8u45 tot 9u45
 2e groep: van 13u45 tot 14u45

gevorderden: 1e groep: van 9u45 tot 10u45
 2e groep: van 14u45 tot 15u45

De deelnemingsprijs werd vastgesteld op 1 400,-fr. voor 10 lessen, verzekering, monitrice en huur zaal inbegrepen. Democratische sportkledij (witte tenniskledij is niet noodzakelijk) en tennisraket zijn vereist. Voor de ballen wordt gezorgd.

Inlichtingen: sporthal "den Willecom", Terelstraat 2 te Edegem. Telefoon: 457.46.62
 Inschrijvingen: tussen 18 en 31 augustus in de sporthal.

N I E U W

TENNISINITIATIE VOOR JEUGD van 11 tot en met 14 jaar: dinsdags van 16u30 tot 17u30 (zelfde data, plaats en prijs als hierboven vermeld).

N I E U W TAFELTENNIS

Wij gaan in september ook van start met een initiatiekursus voor tafeltennis voor jeugd van 10 tot en met 14 jaar. 6 tafels staan op woensdagnamiddag ter beschikking in zaal C van de sporthal.

De eerste reeks lessen zal plaatsvinden op volgende data: september 17 - 24
 oktober 1 - 8 - 15 - 22
 november 5 - 12 - 19 - 26
 telkens van 14u tot 15u voor de 1e groep (10-11-12 jaar)
 van 15u tot 16u voor de 2e groep (13 en 14 jaar)

De deelnemingsprijs werd vastgesteld op 400,-fr. voor 10 lessen, verzekering, monitrice en zaal inbegrepen. Democratische sportkledij en tafeltennispalet zijn vereist. Voor de balletjes wordt door ons gezorgd.

Inlichtingen: sporthal "den Willecom", Terelstraat 2 te Edegem. Telefoon: 457.46.62.
 Inschrijvingen vanaf 18 augustus in de sporthal.

Naar jaarlijkse traditie richt de v.z.w. Sport- en Rekreatiecentra Edegem een sportveertiendaagse in voor de Edegemse jeugd.

Voor wie:
 alle Edegemse meisjes en jongens van 6 tot en met 11 jaar.

Wanneer:
 1e week: van maandag 18 tot en met vrijdag 22 augustus telkens van 9u30 tot 11u30 en van 14u tot 16u.
 2e week: van maandag 25 tot en met vrijdag 29 augustus telkens van 9u30 tot 11u30 en van 14u tot 16u.

Waar:
 in sporthal "den Willecom", Terelstraat 2 te Edegem.

Wat:
 atletiek, badminton, verschillende balsporten, ping-pong, turnen en recreatieve spelen.
 Deelnemingsprijs: 175,-fr./week, verzekering inbegrepen.

INSCHRIJVINGSSTROOK: sportweken Grote Vakantie 1986

Ondergetekende (vader of moeder)
 adres tel.

geeft toelating aan zoon, dochter (*):
 naam: voornaam:

geboortedatum:, om deel te nemen aan de

Sport- en Speldagen in de sporthal "den Willecom": - 1e week (*)
 - 2e week (*)
 - 1e + 2e week (*)

datum:
 handtekening:

(*) schrappen wat niet past

20 EN 21 SEPTEMBER 1986

ELSDONKFEESTEN

Het volledige programma verschijnt later.

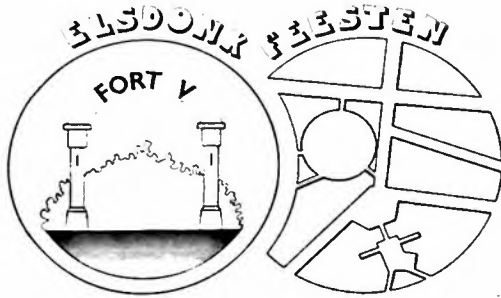

**VERLOREN EN GEVONDEN
VOORWERPEN**

Volgende voorwerpen werden gevonden te Edegem:

- rode geldbeugel met Belgisch geld en Engelse Ponden;
- leesbril in licht bruin zakje;
- sjaal "Leonard";
- armband;
- damesuurwerk;
- blauwe pull;
- kronometer;
- bril in wit plastiek zakje "Sport Line";
- damesuurwerk;
- zakje met sleutelmotief met geld;
- draagbare radio;
- geldbeugel met geld.

Voor meer inlichtingen betreffende deze gevonden voorwerpen gelieve U contact op te nemen met de dienst "verloren en gevonden voorwerpen", Politiekommissariaat, Kontichstraat 17, 2520 Edegem, telefoon: 457.78.50 - toestel 252.

EDEGEMSE SPEELWEEKEN IN DE GROTE VAKANTIE

Op 3 verschillende plaatsen in onze gemeente kunnen kinderen die in de lagere school zitten hun hartje ophalen telkens van 9u tot 12u en van 13u30 tot 16u.

Per dag betaalt ieder kind 30,-fr. Voor het derde en volgende kinderen uit hetzelfde gezin bedraagt de prijs 20,-fr./dag.

Een hele week lang... samen spelen met zand, klei, karton, water... samen dansen en zingen... tochten maken en nog veel meer.

WAAR EN WANNEER?

★ **Fortesin** op Fort V (giacis)
van 7 tot 11 juli
Verantwoordelijke
Lief Verstringe
Henri Dunantstraat 54, Edegem
Tel.: 457.50.48

★ **Ravotjerot** op Sterrenhof (Kontichstraat 92)
van 4 tot 8 augustus
Verantwoordelijke
Marc Geerts
Verbindingsstraat 7, Edegem
Tel.: 457.86.23

★ **Hipperdepip** op Romeinse Put (Buizegem)
van 25 tot 29 augustus
Verantwoordelijke
Herwig Leirs
Romeinse Put 98, Edegem
Tel.: 457.29.56

INLICHTINGEN:

kunnen ingewonnen worden bij bovenstaande verantwoordelijken of bij Theo Schammelhout, Administratief Centrum, Kontichstraat 19, Edegem - tel. 457.78.40 - toestel 215.



DE GEMEENTELIJKE GEZINSRAAD VAN EDEGEM
NODIGT U UIT OP DE TENTOONSTELLING

"VEILIGHEID THUIS"

OP ZATERDAG 6 EN ZONDAG 7 SEPTEMBER 1986
VAN 10 TOT 18 UUR

IN HUIS HELLEMANS, STRIJDEERSSTRAAT 14, EDEGEM
TER GELEGENHEID VAN DE JAARMARKTFEESTEN
ALLEN VAN HARTE WELKOM

KINDERWEDSTRIJD

*OP DE BINNENKANT VAN DIT BLAD VINDEN JULLIE TWEE
TEKENINGEN MET VEEL ONVEILIGE DINGEN. DUID ZE AAN
IN HET ROOD EN BRENG DEZE TEKENINGEN MEE NAAR
HET TENTOONSTELLINGSHUIS HELLEMANS OP 6 OF 7
SEPTEMBER 1986 TUSSEN 10 EN 18 UUR WAAR ER
VOOR JULLIE EEN VERRASSING KLAARLIGT.*



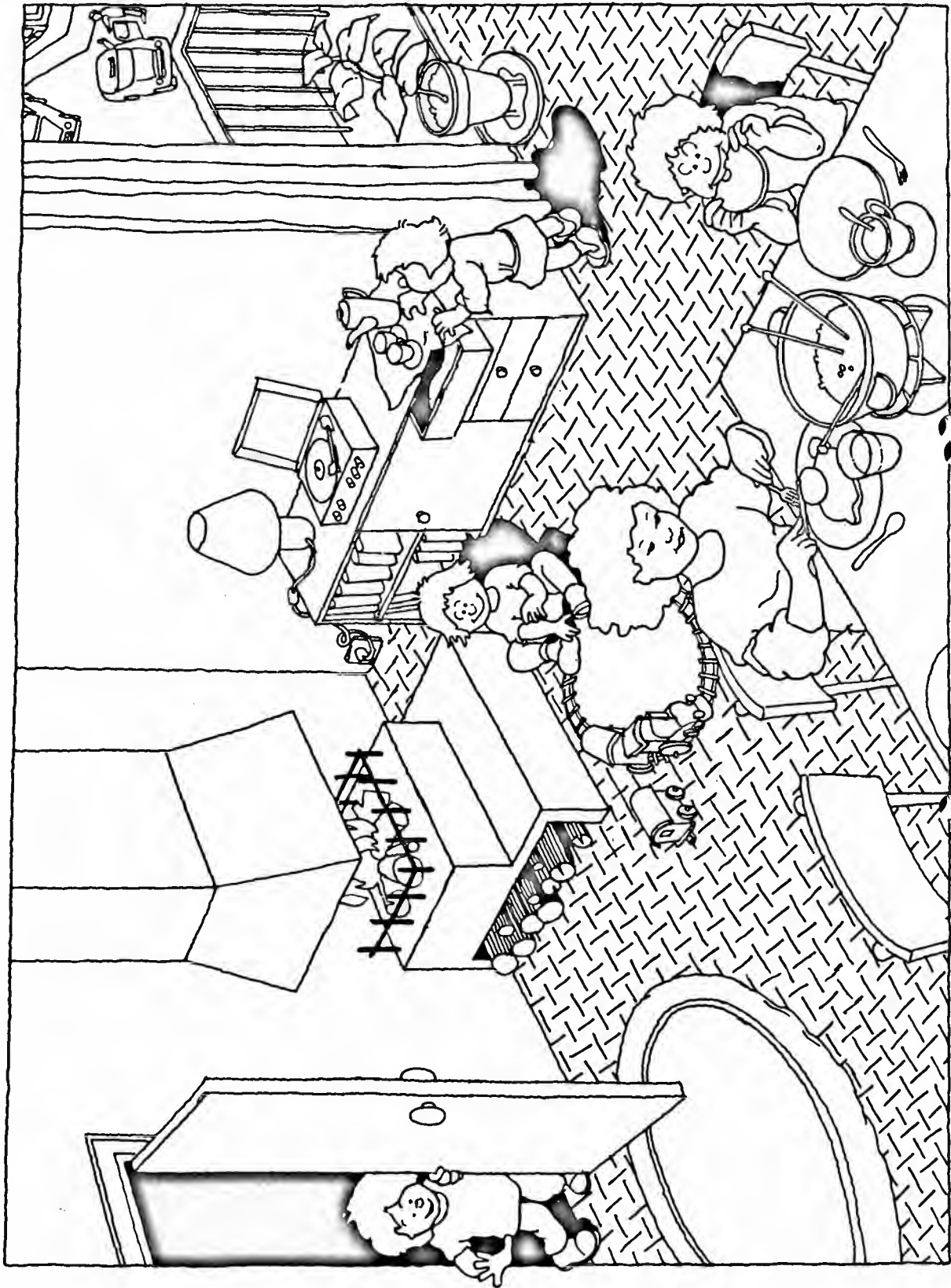

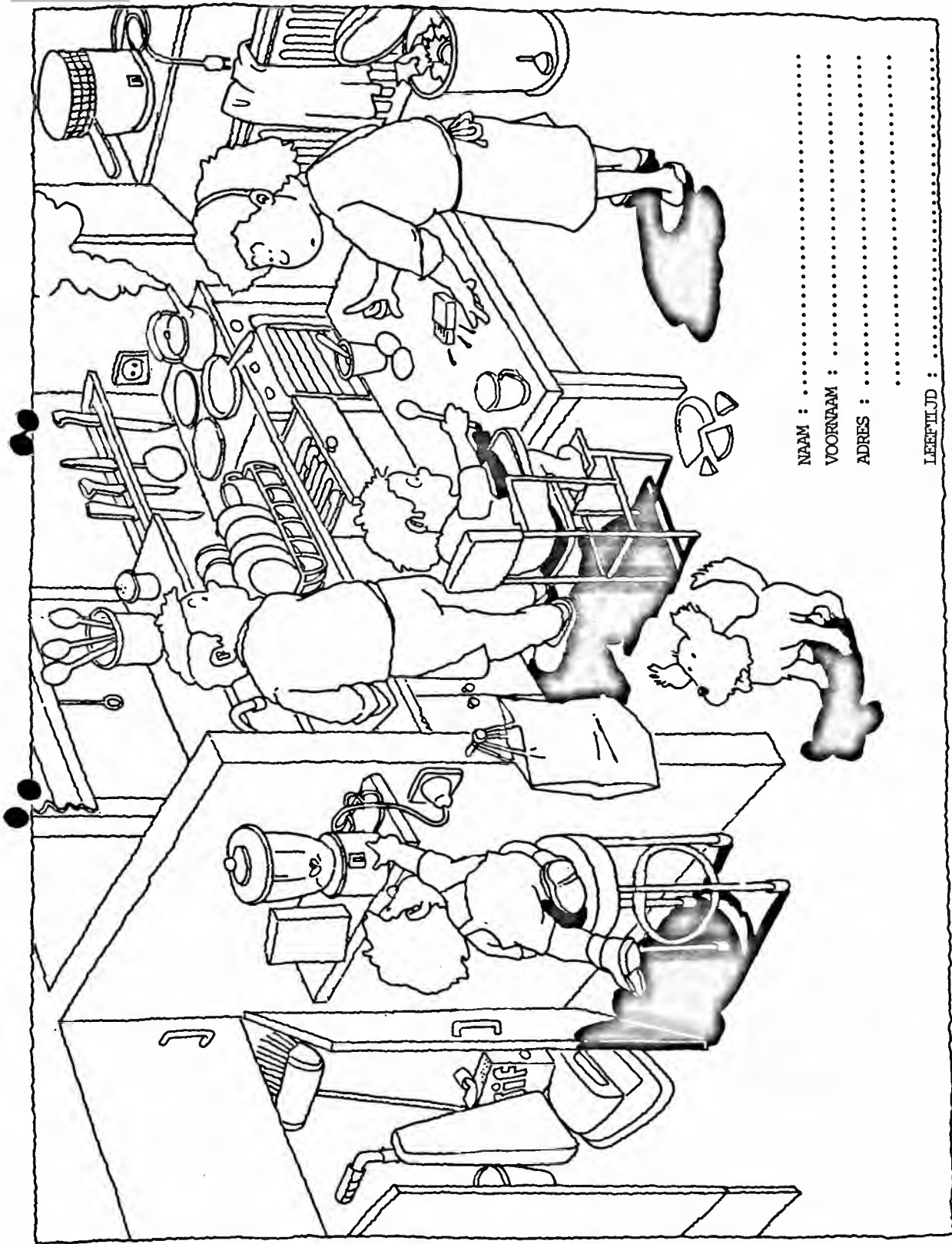

NAAM :
VOORNAAM :
ADRES :
.....
LEEFTIJD :

WEET U DAT IN BELGIE JAARLIJKS

3.500 SLACHTOFFERS,

*WAARVAN HET MERENDEEL KINDEREN,
IN HUN WONING OVERLIJDEN,*

OOZAKEN: VALLEN EN UITGLIJDEN:	72%
VERDRINKING:	10%
VERSTIKKING:	5%
VERGIFTIGING:	4%
ELEKTROKUTIE:	3%
BRAND EN BRANDWONDEN:	3%
GEVAARLIJK SPEELGOED, KNEUZINGEN, BREUKEN:	3%

NEEM NU AKTIEF DEEL AAN DE STOPZETTING VAN DEZE
DODELIJKE ONGEVALLLEN DOOR MEE TE WERKEN AAN DE

AKTIE "THUIS PLUIS"

*VEILIGHEID THUIS, EEN ZAAK
VOOR IEDEREEN*

WIJ VERWACHTEN U OP ONZE TENTOONSTELLING IN HUIS
HELLEMANS OP 6 EN 7 SEPTEMBER 1986 TER GELEGENHEID
VAN DE JAARMARKTFEESTEN.

Natuurcentrum Fort V - Edukatieve Dienst

Uitslag wedstrijd 'win een poster' - Handelsbeurs 1986

In totaal waren er 336 deelnemers, waarvan 274 met het juiste antwoord. Hieruit werden de volgende winnaars geloot:

1. SANDY JESPERS, 14 j., Paulus Pletinckxstraat 15, Edegem
2. FILIP LENS, 14 j., Karel Soetelaan 26, Borsbeek
3. EMILE LAMBERT, 52 j., Smolders Blockstraat 13, Edegem
4. ANNICK VAN HOOLST, 17 j., Gebr. van Raemdoncklaan 6, Edegem
5. TAMARA LENAERTS, 15 j., Boniverlei 45, Edegem
6. DOMINIC VERBRAEKEN, 10 j., Onafhankelijkheidsstr. 116, Edegem
7. ERC DE CLERCK, 15 j., Mgr. J. van de Veldelaan 15, Edegem
8. TINA HEYLEN, 9 j., Wasstraat 74, Berchem
9. WERNER PECKSTADT, 11 j., De Burtletaan 115, Wilrijk
10. TANJA DIELS, 12 j., Oude Baan 87, Mortsel
11. LEON VAN HUYGEOVOORT, 53 j., Beekstraat 5, Mortsel
12. ERWIN LAMENS, 16 j., Posdijk 11, Edegem
13. CORNEEL VAN ISHOVEN, 61 j., Mortselveldent. 23, Morstel
14. GRETA DE HERDT, 18 j., Omheininglei 21, Edegem
15. EEFKE MASSY, 9 j., Lentelei 9, Edegem
16. GUY VAN BAELEN, 10 j., Groeningertei 4, Boechout
17. ILSE DEVOOGHT, 12 j., Tweebunder 24, Edegem
18. PEGGY PINTENS, 11 j., Kloosterstraat 86, Hoboken
19. GERDA BOYDENS, 39 j., De Burtletaan 121, Wilrijk
20. CHRISTEL VAN ISEGHEM, 22 j., Cogelveldenstr. 11, Merksem
21. MARYNEN BARBARA, 12 j., Verwerijstr. 11B, St.-K.-Waver
22. PEGGY EVRARD, 14 j., Wattiezplaats 12, Edegem
23. ILSE PUES, 18 j., Kontichstraat 261, Edegem
24. WIM VERBRAECKEN, 10 j., Oud-Kerkhoflaan 40, Edegem
25. BART SOMERS, 6 j., Cronkenroystraat 30, Edegem
26. MARGA DE ROECK, 7 j., Beekstraat 20, Edegem
27. MARLEEN DE SUTTER, 11j., Wouwersveld 14, Aartselaar
28. KAREN BAART, 13 j., Polderken 3, Lint
29. NADJA DIELS, 9 j., Oude Baan 87, Mortsel
30. VERA GEENS, 11 j., Wouwersveld 14, Aartselaar
31. ELKE DE VOOGHT, 8 j., Tweebunder 24, Edegem
32. LUC VERLEYSSEN, 10 j., Ernest Staesstraat 14, Edegem
33. KIM HEEREMANS, 11 j., Van Peborglei 50, Mortsel
34. PAUL LAMBERT, 14 j., Smolders Blockstraat 13, Edegem
35. ZJANIN DE WINTER, 27 j., Biesthoevelaan 22, Wilrijk
36. ELLEN CUYPERS, 9 j., Zwaluwenlei 10, Edegem
37. ANN ROMBOUTS, 9 j., Sterrenlaan 136, Wilrijk
38. ELLEN VAN BOSSCHE, 9 j., Rogier van der Weydenstr. 33, Edegem
39. NIKI HOLLANTS, 10 j., Armand Segerslei 61, Mortsel
40. ELKE BERNAERTS, 12 j., St. Hatebrandtstraat 27, Mortsel
41. KARINE COOLS, 18 j., Vekenveld 23, Kontich
42. TOM DE BELEYR, 9 j., Molenlei 27, Edegem
43. DIRK STOFFELEN, 12 j., Baron de Celleslaan 55, Edegem
44. KOEN STOFFELEN, 10 j., Baron de Celleslaan 55, Edegem
45. KARIN HENDRICKX, 14 j., Koningin Astridlaan 105, Kontich
46. DIEUWKE MASSY, 7 j., Lentelei 9, Edegem
47. ELLEN TRITSMANS, 6 j., Merellaan 4, Hove.

Al deze winnaars werden op woensdag 25 juni in het natuurcentrum Fort V ontvangen, waar hen de gewonnen posters werden overhandigd.

Nogmaals een hartelijk proficiat aan de winnaars en dank voor de belangstelling aan alle deelnemers.

VISWEDSTRIJDEN

Op het Gemeentelijk Viswater Romeinse Put worden door het Advieskomitee Gemeentelijke Viswaters Edegem volgende wedstrijden georganiseerd:

★ op zaterdag 30 augustus 1986 om 14 uur:

KINDERWEDSTRIJD

Kategorie A van 4 tot 11 jaar
Kategorie B van 12 tot 16 jaar

Inschrijving in het chalet "Het Loze Vissertje" aan het Gemeentelijke Viswater Romeinse Put tot 13 uur.

★ op zaterdag 18 oktober 1986 van 11 tot 13 uur en van 14 tot 18 uur:

FORELWEDSTRIJD

Nadere inlichtingen volgen.

Enkel houders van een gemeentelijke visvergunning - te verkrijgen bij de Gemeenteontvanger, Kontichstraat 17 (2^o verdieping), Edegem - kunnen aan deze wedstrijden deelnemen.

ROMMELMARKT

In een rondschrijven van 25 januari 1979 deelde Minister A. Humblet mee dat per definitie iedere aankoop van voorwerpen op openbare plaatsen een ambulante handel is, waarvoor een vergunning vereist is. De wet voorziet evenwel een mogelijkheid tot deelname aan de Rommelmarkt van onze Jaarmarktfeesten 1986, zonder in het bezit te zijn van dergelijke vergunning, indien men slechts één of twee keer per jaar aan dergelijke manifestatie deelneemt. Hiervoor is het vereist dat de deelnemers vooraf inschrijven, vermits een lijst van alle deelnemers vooraf naar het Ministerie dient gestuurd te worden.

**INDIEN U WENST DEEL TE NEMEN
AAN DE ROMMELMARKT
VAN ZONDAG 7 SEPTEMBER 1986
DIEN U IN TE SCHRIJVEN
TUSSEN 20 JUNI EN 20 AUGUSTUS 1986**

Later binnengekomen of onvolledige inschrijvingen zijn onontvankelijk.

Het volledig reglement en inschrijvingsformulieren voor de rommelmarkt zijn te verkrijgen bij Kristel Kussé, Administratief Centrum - Sekretariaat, Kontichstraat 19 te Edegem (Tel.: 457.78.43 - toestel 213).



PLANNEN VOOR DE TERELSTSTRAAT (tussen Strijdersstraat en Verbindingsplein) EN HET CENTRUM

Zoals U waarschijnlijk reeds gemerkt hebt, wordt er druk gewerkt in de Terelststraat. Het parkcentrum begint stil-

aan zijn definitieve vorm te krijgen. Maar er is nog meer op til in de Terelststraat!

U weet misschien dat er tussen de tuin van Huis Hellemans en de sporthal een parking gepland wordt voor een 50-tal voertuigen.

Deze parking heeft als doel het parkeertekort op te vangen bij manifestaties in de sporthal, maar ook om het gemeenteplein te ontlasten van de enorme parkeerdruk.

Wat u zeker ook is opgevallen, is dat het wegdek van de Terelststraat aan herstelling toe is. De Terelststraat zal volledig heraangelegd worden tussen de Strijdersstraat en het Verbindingsplein.

In het ontwerp wordt getracht het karakter van "dorpsstraat" te bewaren. Daarom wordt het tracé van de straat behouden. Zij wordt op haar huidige bedding aangelegd.

In het knelpuntenonderzoek dat in 1985 werd gehouden, kwam de vraag naar voetpaden in de straat naar voor. In het ontwerp wordt aandacht besteed aan de veiligheid van de voetgangers door voetpaden en voetgangersruimten te voorzien.

Omdat het park veel wandelaars en fietsers zal aantrekken (hopen wij toch!), moet het verkeer in de straat rustig verlopen, wat momenteel niet altijd het geval is. Ook de inplanting van de sporthal, die veel jonge mensen aantrekt, is een reden om de snelheid te doen dalen. Daarom wordt aan snelheidsremmende middelen gedacht.

In aansluiting worden ook de kruispunten Terelststraat / Leonardo da Vincilaan / Verbindingsplein en Kladdenbergstraat / Oude Terelststraat / Verbindingsstraat / Verbindingsplein behandeld.

Reeds geruime tijd wordt ook gewerkt aan plannen voor de herinrichting van het centrum, nl. vanaf de Vrijwilligersstraat, pleintje Oude-Godstraat, pleintje oude kerk tot de Terelststraat.

In het centrum gebeuren weinig ongevallen, maar jonge en bejaarde fietsers voelen zich niet veilig genoeg om zich al rijdend te verplaatsen in deze zone.

In deze zone is de snelheid van voertuigen vaak te hoog voor een winkelcentrum. Voor de veiligheid van de (brom-)fietsers en de voetgangers, zal getracht worden de snelheid te verlagen en de oversteken te beveiligen.

Ook willen wij ons winkelcentrum aantrekkelijk maken door aandacht voor groen, parkeergelegenheid, voetgangersruimte en bereikbaarheid voor elke weggebruiker.

Mocht U geïnteresseerd zijn in de plannen voor de Terelststraat of het centrum kan U deze komen bekijken op het oud gemeentehuis (ingang Kontichstraat) gedurende de periode van 15 tot 31 juli en de periode van 25 augustus tot en met 6 september (jaarmarkt) van 10 u tot 12 u.

★ ★

Op 12 juni en op 26 juni werden er inspraakvergaderingen gehouden over respectievelijk de Terelststraat en het centrum met de inwoners van de betrokken straten.

Van beide vergaderingen werd een verslag opgesteld. Geïnteresseerden kunnen een kopie van de verslagen verkrijgen via de Verkeersdienst:

Verkeersdienst
Kontichstraat 19

2520 EDEGEM
TEL: 457 78 44
binnenpost 257.

NIEUWE (EUROPESE) IDENTITEITSKAART

Sedert 1 december 1985 werd begonnen met de vervanging van de identiteitskaarten van het oude door de identiteitskaarten van het nieuwe model. Het is noodzakelijk te beklemtonen dat de burgers zich *niet op eigen initiatief* tot de gemeente moeten wenden, maar slechts wanneer zij opgeroepen worden. *Het is anderzijds ten zeerste aanbevolen dat iedere burger de oproeping binnen de voorziene termijn beantwoordt.*

IEDERE BURGER ZAL DE VOLGENDE PROCEDURE MOETEN VOLGEN:

1. Hij wordt in de eerste plaats opgeroepen door het gemeentebestuur.
Dit gebeurt met een langs de post verzonden oproepingsbrief, waarvan de twee luiken op de keerzijde door de belanghebbende moeten ingevuld worden (voor minderjarigen door ouder of voogd).
2. Binnen de op de oproepingsbrief vastgestelde termijn biedt hij zich aan bij het gemeentebestuur, dienst bevolking. In het bezit van volgende documenten:
 - a) de oproepingsbrief, op keerzijde volledig ingevuld (voor minderjarigen door ouder of voogd);
 - b) de oude identiteitskaart (of het identiteitsstuk in plastic zakje);
 - c) het trouwboekje (of dit van de ouders);
 - d) een recente pasfoto, goed contrasterend en met een witte achtergrond.
 De bloedgroep wordt niet meer vermeld (K.B. 23.04.86).

Vermits de aanmaak van de nieuwe identiteitskaart gecentraliseerd is, zal tussen dit eerste bezoek aan de gemeente en de aflevering van de kaart een zekere tijd verlopen (ongeveer veertien dagen).

3. Tijdens een tweede bezoek aan het gemeentebestuur zal de burger vervolgens de nieuwe kaart afhalen tussen de data, vastgelegd tijdens het eerste bezoek. De oude identiteitskaart (of het identiteitsstuk in plastic zakje) en het tijdens het eerste bezoek teruggekregen linkse luik van de oproepingsbrief moeten afgegeven worden.

Het gemeentebestuur, dienst bevolking, stelt alles in het werk om de omwisseling van de identiteitskaarten oud - nieuw model binnen de wettelijke voorschriften en onderrichtingen zo vlot en soepel mogelijk te laten verlopen en doet hiervoor een beroep op de medewerking en op de goede wil van de burgers.

TALENKURSUSSEN 1986/1987

De nieuwe reeksen vangen aan vanaf **MAANDAG 15 SEPTEMBER 1986**.

Het inschrijvingsgeld is vastgesteld op 1.000 fr. voor een reeks van 25 lessen van elk 1 1/2 u., met een minimum aantal inschrijvingen van 15 leerlingen per reeks voor het 1ste leerjaar, 12 leerlingen voor het 2de leerjaar, 10 leerlingen vanaf het 3de leerjaar.

De cursussen lopen over 4 jaar.

Wij verzoeken iedereen zoveel mogelijk in baar geld te betalen, omwille van administratieve redenen.

Maandag	Engels	8.30 u. - 10.00 u. 10.00 u. - 11.30 u. 19.00 u. - 20.30 u. 20.30 u. - 22.00 u.	2de jaar 3de jaar 1ste jaar 4de jaar	Mevr. Versluys Mevr. Versluys M. Van der Sande M. Van der Sande
Dinsdag	Nederlands voor anderstaligen	13.15 u. - 14.30 u. 14.30 u. - 16.00 u.	1ste jaar 3de jaar	M. Pensaert M. Pensaert
	Spaans	19.00 u. - 20.30 u.	2de jaar	M. Sanspeur
	Duits	20.30 u. - 22.00 u.	1ste jaar	M. Pensaert
Woensdag	Engels	19.00 u. - 20.30 u. 20.30 u. - 22.00 u.	3de jaar 2de jaar	M. Verbruggen M. Verbruggen
Donderdag	Spaans	8.30 u. - 10.00 u.	4de jaar	Mevr. De Lelie
	Frans	10.00 u. - 11.30 u. 19.00 u. - 20.30 u. 20.30 u. - 22.00 u.	1ste jaar 2de jaar 3de jaar	Mevr. Deckers Mevr. De Clerck Mevr. De Clerck
Vrijdag	Spaans	19.00 u. - 20.30 u. 20.30 u. - 22.00 u.	4de jaar 3de jaar	M. Sanspeur M. Sanspeur

INSCHRIJVING

Mogelijkheid tot inschrijven en betalen vanaf heden, met onderstaande strook, op het Sekretariaat, Konichstraat 19, 2de verdieping, met vermelding "Talenpraktikum".

De plaatsen voor de cursussen worden toegewezen volgens betalingsdatum van het inschrijvingsbewijs.

Voor verdere inlichtingen kan men terecht op het sekretariaat, telefoon 457.78.43 - binnenpost 202 - Mevr. Van der Auwera.

Naam: Voornaam:

Echtgen. van:

Adres: Tel.:

Gevolgde cursus:

Wenst te volgen: Frans - Duits - Engels - Spaans - Nederlands voor anderstaligen leerjaar

Dag: Uur:

(Keuzetaal onderlijnen a.u.b.)

Handtekening:

DE GELEGENHEID MAAKT DE DIEF
VEILIGHEIDSVORZORGEN VOOR EEN RUSTIGE VAKANTIE

TIPS VOOR VAKANTIEGANGERS

Onbezorgd met vakantie zijn is prettig. Onbezorgd terug thuis komen is zalig. Daaraan kunt U zelf wat doen. Het vergt wel even denkwerk, even controleren, maar U vermijdt er problemen mee.

Om een goed overzicht te krijgen, kunt U elke getroffen maatregel aankruisen.

Vóór uw vertrek

- Geef het vakantieadres op aan burens, familie, vrienden of anderen.
- Verwittig bakker, groenteboer, melkboer, postbode, brouwer, enz...
- Noteer uw bezittingen op een registratiekaart.
- Hebt U een reisverzekering?
- Vraag tijdig de nodige dokumenten aan zoals reispas, visum, internationaal rijbewijs, e.d.
- Is alles in orde in verband met het ziekenfonds?
- Herstel defekte sloten, water- en gaskranen, raamsluitingen.
- Noteer het adres van het Konsulaat en de Ambassade van het land van bestemming.

Bij uw vertrek

- Maak het niet voor iedereen duidelijk dat U weg bent:
 - hang geen berichten aan de deur of voor het raam
 - laat de planten voor het raam staan
 - laat de overgordijnen open
 - laat geen volle vuilniszakken achter
 - laat geen ladders of ander gereedschap buiten liggen.
- Geef een huissleutel aan een betrouwbaar persoon die tevens zorgt voor eventuele dieren en planten, en regelmatig de brievenbus ledigt.
- Sluit de binnendeuren en kasten **niet** af.
- Sluit daarentegen **goed** af: alle ramen, zelfs de kleine kantelraampjes en alle buitendeuren.
- Berg waardevolle zaken en papieren op in een kluis of safeloket.
- Laat geen bederfelijke waren in huis.
- Sluit gas- en waterleiding af.
- Laat de radio- en TV-antenne niet in de toestellen steken.
- Schakel - indien mogelijk - de elektriciteit uit (Nooit doen als er nog waren in de ijskast of diepvriezer liggen).

Tijdens uw vakantie

- Als U op reis de auto moet verlaten:
 - sluit hem dan steeds goed af
 - neem steeds uw boorddokumenten en waardepapieren mee - berg niet alles in één tas
 - vermijd zoveel mogelijk de wagen onbeheerd achter te laten
 - plaats hem, zeker op een rustplaats langs de autosnelweg, binnen oogbereik, denk daarbij ook aan de uitrusting op het bagagerek.
- Sluit de hotelkamer steeds goed af.
- Geef waardevolle zaken in bewaring.
- Neem zo weinig mogelijk mee naar plaatsen waar het druk is.

- Bewaar cheques en betaalpas gescheiden.
- Draag uw tas steeds langs de kant van de huizenrij.
- Bij diefstal in het buitenland dient U daarvan ter plaatse aangifte te doen. Vraag hiervan een bewijs. Stel bij uw thuiskomst ook de politie of de rijkswacht van uw woonplaats op de hoogte.

Vergeet nooit:

- Paspoort, visum, rijbewijs, identiteitskaart, verzekeringsdokumenten, reischeques, vreemde valuta, boorddokumenten (auto en caravan), wegenkaart, reisdids, reisapoteek, woordenboek, reservebril, schrijfbenedigheden, zaklantaarn, brandblusapparaat.
- Maakt U gebruik van een injectiespuit, vraag dan aan uw arts een internationale verklaring. Alzo vermijdt U alle misverstanden over het al dan niet ongeoorloofd gebruik van bepaalde produkten.
- Noteer uw bloedgroep, resusfactor, inentingen, allergie(ën) en eventueel gebruikte medicijnen.

Opsporingen en berichten

Jaarlijks doen zich omstandigheden voor waarbij toeristen onderweg of op hun bestemming dringend bereikt moeten worden.

Wanneer U met de wagen gaat, geef dan aan de persoon die over uw vakantieadres beschikt, ook gegevens over het merk, de kleur en de kentekens van uw auto.

Deze oproepen gebeuren vaak via de B.R.T.-Wereldomroep (P.O.B. 26, 1000 Brussel). Deze uitzendingen kunnen ontvangen worden op de korte golf

van maandag tot vrijdag
 na het nieuws van 9, 11, 19 en 22 uur (Belgische zomertijd)
 zaterdag
 na het nieuws van 19 en 22 uur (Belgische zomertijd)
 zondag
 na het nieuws van 19 uur (Belgische zomertijd)
 op volgende frekwenties:

9 uur	6035 KHZ (49 m)
11 uur	11695 KHZ (25 m)
19 en 22 uur	5905 KHZ (49 m)
	1512 KHZ (198 m : middengolf)

Indien uw familie dergelijk bericht moet doorgeven, dient hiervoor contact te worden opgenomen met de politie, de rijkswacht of het gemeentebestuur, die het nieuws overbrengt aan de Regie van de Wereldomroep.

Hebt U deze informatie goed gelezen en onze raad opgevolgd, dan kunt U beter genieten van uw vakantie. Wij wensen U een prettige reis, terwijl de politie en de rijkswacht waakt!!!

Tekst gerealiseerd door het Provinciebestuur van Antwerpen in samenwerking met de Politie en de Rijkswacht.

RUSTIGE VAKANTIE

Wij herhalen hier ons jaarlijks verzoek: laat de rust in onze woonwijken door het beperken van alle geluiden. Ook en vooral deze afkomstig van radio's. Beperk de geluidssterkte van uw radio tot de eigen woning!



EDEGEM

INLICHTINGSBLAD UITGEGEVEN DOOR HET GEMEENTEBESTUUR
(Verschijnt 10x per jaar)

nr 106 augustus 1986

GEMEENTERAAD

Tijdens de raadszitting van 25.6.1986 werden o.m. volgende beslissingen genomen:

- Goedkeuring van de gemeenterekening dienstjaar 1985:

	Ontvangsten	Uitgaven	Saldo
Gewone dienst	409.539.623	382.203.145	27.336.478
Buitengewone dienst	62.402.113	41.093.231	21.308.882
Fondsen en Dienst voor Orde	177.484.878	152.322.706	25.162.172

- Goedkeuring van de begrotingswijziging nr. 1 gewone dienst en litt. A buitengewone dienst 1986.

- Aangaan van volgende leningen bij het Gemeentekrediet van België:

- 4.100.000 fr - 5 jaar - aankoop van huisvuilwagen
- 4.200.000 fr - 20 jaar - aanleg van 2 parkeerplaatsen langs de Terelststraat.

- Goedkeuring van de exploitatierekening 1985 van de V.z.w. Sport- en Rekreatiecentra Edegem:

Ontvangsten:	13.204.036 fr.
Uitgaven:	12.425.314 fr.
Resultaat:	778.722 fr.

- Laten opmaken van een ontwerp inzake de aanleg van de Terelststraat (het gedeelte tussen de Strijdersstraat en de verbreding voor de Leonardo da Vincilaan), vaststelling van het ereloon voor de ontwerper en machtiging van het Kollege van Burgemeester en Schepenen om een ontwerp aan te duiden.

- Goedkeuring van de plannen, het bestek met voorwaarden en de raming t.b.v. 1.973.128 fr., alsmede keuze van de gunningswijze, inzake de aanleg van een fietspad in de Molenlei.

- Goedkeuring van het bestek met voorwaarden en de raming t.b.v. 150.958 fr. inzake het uitvoeren van verbeteringswerken in de Terelststraat (aanleg K.W.S.-verharding).

- Invoering van een retributiereglement inzake het gebruik van de schoolbussen van het gemeentebestuur.

- Openverklaring van volgende betrekkingen bij het gemeentebestuur:

- werkmans - geschoolde B - tuinier
- werkmans - halfgeschoolde - karlader (+ wervingsreserve).

ELSDONKFEESTEN

PROGRAMMA VOOR 20 EN 21 SEPTEMBER 1986

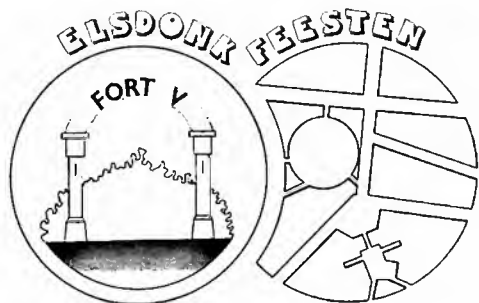

Zaterdag 20 september 1986

13.30 u.: Elsdonkstoet m.m.v. Kon. Fanfare St.-Rosalla, kinderen van Elsdonk, Karrenmuseum Den Doem, VKSJ, KKC Voorwaarts, 85° Scouts, KSA, Akkordeonvereniging De Nachtegaal en de Ede-

gemse Karnavalisten. Vertrek Vestinglaan (ingang Fort V). Aankomst D'Heldtlaan. Prijs voor de best verklede groep en best verkleed kind van Elsdonk.

- 14.00 u.: Officiële opening van het Armand Peud'hommeplein.
- 15.00 u.: Ludieke Stratenloop met vertrek en aankomst in de Vestinglaan (ingang Fort V).
- 15.15 u.: Start Volksspelen op en rond Parantplaats en in de Pastoor Moonslaan.
- 15.30 u.: Muzikaal optreden volksgroepje aan de feesthal Fort V.
- 20.00 u.: Volksbal in de feesthal Fort V (gratis inkom).

Zondag 21 september 1986

- 9.30 u.: Openluchtmis op het Kerkplein.
- 11.00 u.: Fröhshoppen door de Akkordeonvereniging De Nachtegaal in de feesthal Fort V (gratis inkom).
- 14.00 u.: Demonstratie hondenschool "Sloeber" - Kontich: gehoorzaamheid en agility op het krachtbalveld op Fort V.

29

15.30 u.: Muzikaal optreden volksgroepje aan de feesthal Fort V.

19.30 u.: Playbackshow in de feesthal Fort V (inkom 40 fr.).

Beide dagen

Springkasteel (zaterdag van 15 tot 18 u. - zondag van 13 tot 18 u.) — rondritten met paard en kar (zaterdag van 15 tot 17 u. - zondag van 14 tot 16.30 u.) — barbecue — broodjes — vlaaien — drank in de feesthal Fort V.

Worden georganiseerd door de Fortverenigingen

2-daagse vogelbeurs en beperkte tentoonstelling van postzegels, ingericht door de Vogelkundige Kring 't Klavertopje in het lokaal op Fort V, zaterdag en zondag van 10 tot 18 u.

Doorlopende opening van het Antwerps Tram- en Automuseum op Fort V met verkoop van antieke tram- en autobuszaken, zaterdag van 14 tot 18 u. en zondag van 10 tot 18 u.

Minibasketbaltornooi "Beker Tindemans" door Jong Edegem Minibasket, zondag 21 september 1986 van 10 tot 18 u.

Korfbalwedstrijden van KKC Voorwaarts op hun terreinen op Fort V, zondag 21 september 1986 van 14 tot 17 u.

Verdere inlichtingen: Administratief Centrum (Sekretariaat - 2de verdieping), Kristel Kussé, Kontichstraat 19 te Edegem - tel.: 457.78.43 - 213.

ONTWIKKELINGSSAMENWERKING 1986



**Jaarmarktfesten op
zaterdag 6
en zondag 7 september
1986**

Rwandese Oase

Voor de vijfde maal tijdens de jaarmarktfesten een Rwandese Oase!

Een lustrum dat stilaan naar een traditie groeit. Dank zij uw bezoek!

Ook dit jaar hebben wij getracht onze spijskaart en dranken wederom te verfijnen, beter aan uw wensen aan te passen, te vernieuwen, zonder evenwel onze typische exotische gastronomische tint te verloochenen.

Om u de weg naar de Rwandese Oase te vergemakkelijken, werden ook onze prijzen nog meer tegemoetkomender.

Wij bieden u:

Exotische dranken

Kigembe-Safari 120,-
Een fris lichte cocktail van manga, papaya, maracuya, wilde limoenen, sinaasappelen, rum en ijs.
Uitgelezen Kigembe-promotiecocktail, door iedereen genietbaar.

Kibowi-Wawa 120,-
De wereld staat op zijn kop met deze uitheemse pacificdrank. Een bonte mengeling van kiwi's en tropisch fris fruit. Een zoete streling die onze dames zeker zullen waarderen.

Piña-Colada 120,-
Traditionele godenmixture van coconut, ananas, rum en ijs. Steeds fel gegeerd in ons Kigembe-restaurant. Onze uitverkoren lustrumdrank.

Banana-Daiquiri 120,-
Alkoholrijke aperitief voor de selekte genietter van long drinks, die teug voor teug de evenwichtige samenstelling van banaan, rum, citroen en ijs weet te waarderen.

NIEUW!

Cyangugu-Spirit 120,-
Aquamarijn-blauwe punch. Het rijkelijk degusteren van deze elixir op basis van curaçao, rum, pompelmoessap en ijs kan uw spirit aanwakkeren. De nieuwkomer in ons gamma exotische dranken.

Wenst u echter mee te genieten maar op alcoholvrijere wijze, dan bieden wij u:

Milkshake ananas	60,-
Milkshake banaan	60,-
Fruitsap (sinaas)	30,-
Fruitsap tropical	60,-
Spuitwater	30,-
Pils	30,-
Wijn/glas	50,-
Wijn/fles	250,-
Rwandese koffie	30,-

Exotische versnaperingen

Rwandese Soep 60,-
Een bol soep op basis van palmpitten, tomaat, kip en exotische kruiden. Een soep met een krachtige faam.

Pisang 60,-
Bananenversnapering op zijn heetst omkranst met heerlijk zoet.

Piña 60,-
De hongerbreker voor de lekkerbek die warm geel exotisch fruit waardeert als exquise afwisseling van het alledaagse.

NIEUW!

Umuganda-Brochette 250,-
Vers gegrilde brochette uit een keuze van selekte vleessoorten (200 gr.) afgewisseld met pepersmakende Rwandakleuren, gebed in Rwandagetinte groentekrans, grillaardappel of brood, verrijkt met ananas in currysaus. (Kinderbrochette 150,-)

En voor hen die de maag volledig willen vullen:

MENU à 420,-

Aperitief naar keuze

★

Rwandese Moambesoep

Vleesbrochette

overgoten met currysaus, omkranst met Rwandagetinte groentekrans met grillaardappel of brood

★

Pisang of Piña

★

Rwandese koffie

KINDERMENU à 260,-

Fruitsap

★

Rwandese Moambesoep

★

Kinderbrochette

overgoten met currysaus, omkranst met Rwandagetinte groentekrans met grillaardappel of brood

★

Pisang of Piña

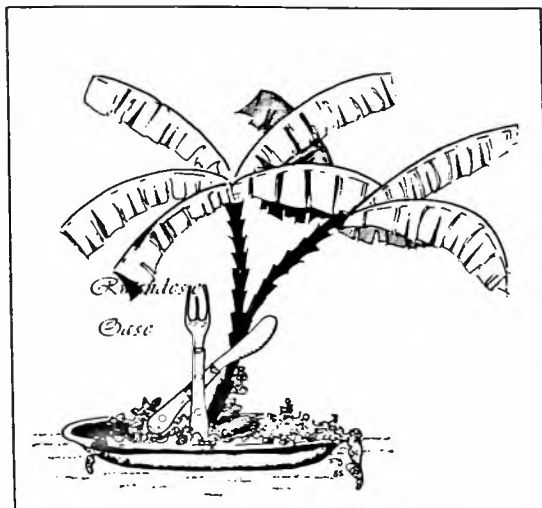

Werp- en Viskraam

Ook dit jaar zal de schooljeugd zeer actief zijn voor ontwikkelingssamenwerking op ons nieuw werp- en viskraam.

Zij zorgden mee voor de te winnen cadeautjes en geven hierdoor blijk van hun verbroederingszin met hun vrienden in Kigembe.

Kom jij ook mee op jacht? (zoals elk jaar tijdens de jaarmarktfeesten, in de Strijdersstraat vóór de oude pastorie).

Rommelmarkt

Op zondag 7 september '86 zal vanaf 8.00 u. in de Doelveldstraat een grootse rommelmarkt plaatsvinden.

Voor een prikje verkopen wij speelgoed dat onze schoolkinderen bijeen verzamelden ten voordele van projekt Kigembe.

Komt u ook?

D.O.E.-actie voorjaar 1986**HANDELSBEURS 1986**

Trots willen wij u melden dat ons kleurrijk gamma verkoopproducten op onze beweeglijke stand op de Handelsbeurs '86 van 19, 20 en 21 april ll. zeker geslaagd mag genoemd worden.

Wij telden een omzet van meer dan 200.000,- en een batig saldo van 67.232,- fr om onze Kigembe-rekening mee te spekken.

Wij wensen u nog veel plezier met uw aankopen en danken u mee om dit bereikte resultaat. Ook aan de Middenstand een oprechte dank!



TELE-ONTHAAL ANTWERPEN
03-237.92.92



**zit je in de knoei...
 zie je het niet meer...**

**ALS JE ER ALLEEN NIET UITKOMT,
 SPREEK ER DAN EENS OVER...**

een medewerker van Tele-Onthaal
 is dag en nacht bereikbaar

Tele-Onthaal Antwerpen vzw heeft ook een

BEZOEKDIENST

Als je praten wil met een vrijwillige medewerker van deze Bezoekdienst, neem dan contact op met Tele-Onthaal: 03/237.92.92.

MEEWERKEN

Denk je er aan om vrijwillige medewerker te worden van Tele-Onthaal Antwerpen of van de Bezoekdienst, bel dan het sekretariaat: 216.04.47 (tijdens kantoor-uren) of schrijf naar Postbus 246, 2000 Antwerpen.

TELE-ONTHAAL

Centrum voor onthaal per telefoon, begeleiding in levensmoeilijkheden, preventie van zelfmoord. Erkend door het Ministerie van Volksgezondheid en van het Gezin.

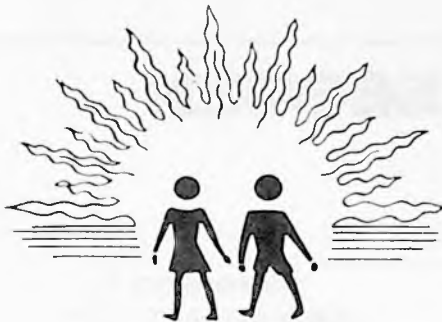

**EEN DEGELIJKE,
EIGENTIJDSE,
OPEN,
KINDVRIENDELIJKE SCHOOL**

Er is zeker geen gebrek aan vrije schoolkeuze in Edegem.

Elke school draagt een eigen stempel en heeft een eigen gelaat.

Naast de andere onderwijsinstellingen in onze gemeente wilden wij ons graag aan u voorstellen door middel van dit artikel.

Misschien laat het u toe te vergelijken.

Wij blijven graag bereid tot meer inlichtingen; die zijn voor u geheel vrijblijvend.

Komt u gerust eens kijken of eens praten. U bent nu en in de toekomst altijd welkom.

Voor meisjes en jongens

1ste tot en met 6de leerjaar.

Het onderwijs is kosteloos evenals de vermelde diensten.

Begin van het schooljaar.

1 september 9.30 tot 11.15 u. - namiddag vrij.

Inlichtingen en inschrijving van nieuwe leerlingen:

op de werkdagen van 15 tot 31 augustus telkens

10.00 - 12.00 uur

13.30 - 17.00 uur

18.30 - 21.00 uur

of op afspraak, tel.: 457.56.76.

Schepenen voor Onderwijs

L. Aerts-Lietaer

Cronkenroystraat 24

Tel.: 449.65.08

Schoolhoofd

J. Coninx

F. Geversstr. 51

Tel.: 457.47.00

**GEMEENTELIJKE SCHOOL
ANDREAS VESALIUS**

KONTICHSTRAAT 21 - 2520 EDEGEM

School aangesloten bij het Vernieuwd Lager Onderwijs

- op peil
- hoge eisen op leerstofgebied
- nadruk op algemene vorming, denken, attitudes
- goede voorbereiding voor elke vorm van secundair onderwijs
- rijk voorzien van didactisch materiaal, leerboeken, schoolgerei
- elke kwaliteit wordt gewaardeerd
- gelijke aandacht voor alle kinderen: knappe leerlingen en minder vlotte kunnen werken op hun niveau
- het kind bekleedt een centrale plaats
- relaties met leerkrachten op logische basis en gesteund op GEZAG
- familiale sfeer waar kinderen zich thuis voelen en zichzelf mogen zijn
- open geest, waarin elk kind volwaardig tot ontplooiing kan komen
- opvoeding met respect voor de mens in het kind, met doorgeven van waarden doelbewust en met grote toewijding

- sociaal, levendig creatief
- intense ouderwerking door OUDERVERENIGING
- veel gelegenheid tot sport door SPORTCLUB AVE
- geen examen maar bestendige evaluatie
- Franse les fakultatief in derde graad met niveaugroepen
- geleide avondstudie
- voor- en nabewaking
- TAAKKLAS en inhaallessen
- middagtoezicht, kinderen mogen na eten in de eetzaal blijven
- schoolbus
- gemeentelijke logopediste
- openluchtklassen en schoolreizen
- vrije keuze godsdiensten en zedenleer
- gelijke prijzen en beloningen voor elk kind
- veelvuldig oudercontact
- bijzondere leerkracht lichamelijke opvoeding en handwerk

JAARMARKTFEESTEN

1986

**Zaterdag 6 en zondag 7
september 1986**

- **Braderij** in het centrum van de gemeente, met medewerking van de Vereniging van Edegemse Zelfstandigen en verschillende Edegemse verenigingen, zaterdag van 9 tot 22 u. en zondag van 10 tot 22 u.
- **Opendeurdagen** van de Karabijn- en Pistoolschutters Edegem, met gelegenheid tot schieten met luchtgeweer en luchtpistool, in hun schietstand in de Kontichstraat 29 van 10 tot 17 u.
- **Boekenbeurs, Handwerk- en Hobbytentoonstelling en Toeristische Infostand** in zaal 't Centrum in de Strijdersstraat, ingericht door het Davidsfonds, KAV en KWB Centrum en Vakantiegenoegens, van 10 tot 18 u.
- **Opendeurdagen** van de Gewestelijke Brandweer Edegem met demonstraties reddings- en bluswerken in de Brandweerkazerne in de Zomerlei van 10 tot 19 u.
- **Vogeltentoonstelling met diareeks en attracties i.v.m. vogels houden** in de turnzaal van de Gemeentelijke Basisschool A. Vesalius in de Kontichstraat 21, ingericht door de Vogelkundige Kring St.-Franciscus, zaterdag van 10 tot 20 uur en zondag van 10 tot 19 uur.
- **Vogeltentoonstelling met diamontage over het houden en kweken van vogels en Grote Nationale Ruil dag** postzegels, sigarenbandjes, jokers, munten, lucifer-etiketten, oude kaarten, enz. in zaal de Eendracht in de Strijdersstraat, ingericht door de Vogelkundige Kring 't Klavertopje en hun hobbyclub, zaterdag van 11 tot 20 u. en zondag van 11 tot 18 u.
- **Tentoonstelling rond veiligheid thuis** ingericht door de Gemeentelijke Gezinsraad in Huis Hellemans in de Strijdersstraat van 10 tot 18 u.

**Zaterdag 6
september 1986**

- **Eucharistieviering** aan de kapel "Troost in Nood" in de Kontichstraat om 8 u.
- **Grote Dierenprijskamp** aan de dreef Hof ter Linden in de Drie Eikenstraat van 9 tot 13 u.
- **Muzikale wandeling met wagen** door de braderijstraten, door de Kon. Fanfare St.-Rosalia van 10 tot 18 u.
- **Ponyritten** in de dreef Hof ter Linden, ingericht door de Kon. Fanfare St.-Rosalia van 10 tot 18 u.
- **Rijdemonstratie in groep** door de Landelijke Rijvereniging De Strijders aan de dreef Hof ter Linden in de Drie Eikenstraat om 13.30 u.
- **Optreden** in de braderijstraten door de Edegemse Karnavalisten.
- **3de Edegemse Jaarmarktjogging** ingericht door A.B.E.S. met vertrek aan het Gemeenteplein om 15 u. (3 - 6 - 12 - 16 km).
- **Kindertheater Froe Froe** met het stuk "Smukkel" voor alle kinderen van 4 tot 12 jaar in de refter van de Gemeentelijke Basischool A. Vesalius om 15 u.
- **Demonstratiewedstrijd** door Krachtbalclub Voco Edegem aan de dreef Hof ter Linden in de Drie Eikenstraat van 15 tot 16 u.
- **Rugbywedstrijd Vlaanderen - Noord-Nederland**, georganiseerd door Rugbyclub Rubes op hun terreinen aan de Mitterlije om 15 u.
- **Kermis schieting op staande wip** in de Hovingen Hof ter Linden in de Drie Eikenstraat, ingericht door de Kon. Handbooggilde St.-Sebastiaan om 18 u.
- **Kermis aptoe** door de Akkordeonvereniging De Nachtegaal in de braderijstraten van 20 tot 22 u.

JAARMARKTFEESTEN

1986

Zondag 7 september 1986

- **Rommelmarkt** in de Doelveldstraat, Vrijwilligersstraat en Trooststraat met deelname van verschillende Edegemse verenigingen van 8 tot 13 u.
- **Ponyritten** in de dreef Hof ter Linden, ingericht door de Kon. Fanfare St.-Rosalia van 10 tot 18 u.
- **Openluchtmis** aan de Basiliek in de Hovestraat, met muzikale begeleiding van de Akkordeonvereniging De Nachtegaal om 11.30 u.
- **Viswedstrijd** Schaal J. van den Kerkhof, op het Arendsnest in de Boerenlegerstraat, ingericht door Hengelmaatschappij Om ter Grootst van 12 tot 19 u.
- **14de Toeristische Wandelzoektocht** "Te voet door Edegem", ingericht door E.R.T. De Minirijders van 12 tot 20 u. - inschrijvingen café 't Boske in de Hovestraat tussen 12 en 14 u.
- **Optreden van Kubuszitter** Jos Bervoets op het podium aan het oud gemeentehuis om 14 u.
- **Koncert** van het Edegems Harmonieorkest in de tuin van de oude pastorie om 15 u.
- **Optreden van de doedelzakband Red Hackle Pipeband** in de braderijstraten tussen 15.30 en 18 u.

- **Optreden** in de braderijstraten door de Edegemse Karnavalisten.
- **Vuurwerk** aan het Meihof aan de Basiliek in de Hovestraat om 21.30 u.

Maandag 8 september 1986

- **Voetbalwedstrijd** "Wisselbeker Leo Tindemans" tussen het gemeentepersoneel Edegem en de Edegemse middenstand in het gemeentelijk sportstadion Vic Coveliers in de Jan Verbertlei van 18.30 tot 20 u.
- **Grote barbecue** op het terras van het gemeentelijk sportstadion Vic Coveliers in de Jan Verbertlei, ingericht door KVV Belgica-Edegem Sport van 18.30 tot 24 u.
- **Kermischiëting op 2 wippen** in zaal Volkslust in de Strijdersstraat, ingericht door de Liggende Wipmaatschappij Pleintjeskwartier van 19.30 tot 23 u.

Dinsdag 9 september 1986

- **Wekelijkse markt** in de Trooststraat van 8 tot 13 u.

Zondag 14 september 1986

- **Wielervedstrijd voor liefhebbers**, ingericht door E.B.C. Molenvrienden, met start en aankomst in de Drie Eikenstraat, om 14.30 u.
- **Kermischiëting op 2 wippen**, in zaal Volkslust in de Strijdersstraat, ingericht door de Liggende Wipmaatschappij Pleintjeskwartier van 15 tot 19 u.

MUZIEKAKADEMIE WILRIJK

BIJAFDELING EDEGEM

GEVESTIGD: Kultureel Centrum, Drie Eikenstraat 16, Edegem
 DIREKTEUR: Dhr. Herman Verschraegen
 DISCIPLINES:

- Notenleer, gespreid over 5 schooljaren, voor jongens en meisjes vanaf 8 jaar
- Apart onderricht voor volwassenen
- Instrumenten: piano, dwarsfluit, viool, klarinet, trompet, bazuin, saxofoon, gitaar, akkordeon.

Uitsluitend te Wilrijk:

Koorzang, orgel, cello, muziekgeschiedenis, harmonie, hobo, fagot.

VERLOFREGELING: Dezelfde als in het lager en middelbaar onderwijs.

INSCHRIJVINGEN: Op het sekretariaat van de muziekakademie:

- maandag 1 september: 17.30 - 20.30 uur
- dinsdag 2 september: 17.30 - 20.30 uur
- woensdag 3 september: 17.30 - 20.30 uur

INLICHTINGEN:

- Tijdens de inschrijvingsdagen op bovenvermelde uren. Tel.: 457.42.01
- Tijdens de bureeluren: tel.: 457.78.43
- Na deze data - na 17.30 u. - op de muziekakademie Tel.: 457.42.01.



GUN KUNST EEN KANS KOM NAAR HUIS HELLEMANS

TENTOONSTELLINGSKALENDER

13 september tot 5 oktober 1986
 Maralba Focone (Italië) — olieverfschilderijen - tekeningen

11 oktober tot 2 november 1986
 Edward Leibovitz (Berchem) — beeldhouwwerk

8 tot 30 november 1986
 Jos de Beule (Oostakker) — batik
 Suzanne De Clerck (Edegem) — kant
 Lea Mertens (Beerse) — tapijten

6 tot 28 december 1986
 Jan Bastiaensen (Ternat) — grafiek
 Gerda Blindeman (Melle) — skulpturale keramiek
 Béatrice Neetens (Aalst) — kunstglasramen

**Een bezoek loont
echt de moeite**

Huis Hellemans is gratis toegankelijk op zaterdag en zondag van 10 tot 12.30 u en van 14 tot 18 u.,
 op woensdag van 14 tot 17 u. en op vrijdag van 14 tot 16 u.

**NIEUWE (EUROPESE)
IDENTITEITSKAART**

Sedert 1 december 1985 werd begonnen met de vervanging van de identiteitskaarten van het oude door de identiteitskaarten van het nieuwe model. Het is noodzakelijk te beklemtonen dat de burgers zich *niet op eigen initiatief* tot de gemeente moeten wenden, maar slechts wanneer zij opgeroepen worden. *Het is anderzijds ten zeerste aanbevolen dat iedere burger de oproeping binnen de voorziene termijn beantwoordt.*

**IEDERE BURGER ZAL DE VOLGENDE
PROCEDURE MOETEN VOLGEN:**

1. Hij wordt in de eerste plaats opgeroepen door het gemeentebestuur.

Dit gebeurt met een langs de post verzonden oproepingsbrief, waarvan de twee luiken op de keerzijde door de belanghebbende moeten ingevuld worden (voor minderjarigen door ouder of voogd).

2. Binnen de op de oproepingsbrief vastgestelde termijn biedt hij zich aan bij het gemeentebestuur, dienst bevolking, in het bezit van volgende dokumenten:

- a) de oproepingsbrief, op keerzijde volledig ingevuld (voor minderjarigen door ouder of voogd);
- b) de oude identiteitskaart (of het identiteitsstuk in plastic zakje);
- c) het trouwboekje (of dit van de ouders);
- d) een recente pasfoto, goed kontrasterend en met een witte achtergrond.

De bloedgroep wordt niet meer vermeld (K.B. 23.04.86).

Vermits de aanmaak van de nieuwe identiteitskaart gecentraliseerd is, zal tussen dit eerste bezoek aan de gemeente en de aflevering van de kaart een zekere tijd verlopen (ongeveer veertien dagen).

3. Tijdens een tweede bezoek aan het gemeentebestuur zal de burger vervolgens de nieuwe kaart afhalen tussen de data, vastgelegd tijdens het eerste bezoek.

De oude identiteitskaart (of het identiteitsstuk in plastic zakje) en het tijdens het eerste bezoek teruggekregen linkse luik van de oproepingsbrief moeten afgegeven worden.

Het gemeentebestuur, dienst bevolking, stelt alles in het werk om de omwisseling van de identiteitskaarten oud - nieuw model binnen de wettelijke voorschriften en onderrichtingen zo vlot en soepel mogelijk te laten verlopen en doet hiervoor een beroep op de medewerking en op de goede wil van de burgers.

*
* * *

**MINISTERIE VAN BINNENLANDSE ZAKEN
EN OPENBAAR AMBT**

**Vernieuwing van de identiteitskaarten
Bericht aan de bevolking**

Bij toepassing van het koninklijk besluit van 29 juli 1985 betreffende de identiteitskaarten (*Belgisch Staatsblad van 7 september 1985*) en van de rondzendbrief van 10 april 1986 (*Belgisch Staatsblad van 18 april 1986*) wordt ter kennis van de bevolking gebracht dat op 15 augustus 1986, de Belgische burgers geboren tussen 1 januari 1970 en 31 mei 1974 houder moeten zijn van een identiteitskaart nieuw model. De personen die deze kaart nog niet hebben ontvangen, worden verzocht zich onverwijld bij het gemeentebestuur van hun hoofdverblijfplaats te melden.

VISWEDSTRIJDEN

Op het Gemeentelijk Viswater Romeinse Put
worden door het Advieskomitee Gemeentelijk Viswaters Edegem
volgende wedstrijden georganiseerd:

op zaterdag 30 augustus 1986
om 14 uur:

KINDERWEDSTRIJD

Kategorie A van 4 tot 11 jaar
Kategorie B van 12 tot 16 jaar

Inschrijving in het chalet "Het Loze Vissertje"
aan het Gemeentelijk Viswater Romeinse Put
tot 13 uur.

op zaterdag 18 oktober 1986
van 11 tot 13 uur en van 14 tot 18 uur:

FORELWEDSTRIJD

Nadere inlichtingen volgen.

Enkel houders van een gemeentelijke visvergunning
- te verkrijgen bij de Gemeenteontvanger, Kontichstraat 17 (2° verdieping), Edegem -
kunnen aan deze wedstrijden deelnemen.

KONTAKT BURGERS-BESTUUR

Het eerstvolgend vragenuur zal plaatshebben op
woensdag 10 september 1986, van 19 tot 20 u., in
de raadzaal van het Administratief Gebouw, Kon-
tichstraat 19, Edegem.

De schriftelijke vragen moeten ten laatste op
woensdag 3 september 1986 worden ingediend.

**REKREATIESPORTVERENIGING
50-PLUSERS EDEGEM**

Gezien het grote succes en op vraag van de deel-
nemers tijdens het voorbije seizoen 1985-86,
werd besloten ook dit jaar een nieuwe reeks
recreatie-sportactiviteiten voor 50-Plusers te or-
ganiseren.

Bent u 50 jaar of ouder, dan bent u hartelijk wel-
kom om telkens om de veertien dagen op zon-
dagnamiddag een of andere sporttak te
beoefenen.

Op zondag 5 oktober a.s. wordt in het Gemeente-
lijk Rekreatiedomein Fort V gestart met petan-
que. Verder worden in het programma opgeno-
men: volksspelen, turncircuit en badminton
zoekrally, wandelingen, fietstocht, netbal, lenig-
heidsoefeningen en tafeltennis, enz...

De kosten voor de ganse reeks sportactiviteiten
bedragen 450 fr. per persoon, verzekering inbe-
grepen, te betalen bij de eerste activiteit.

Voor inschrijvingen en alle verdere inlichtingen
kunt u zich wenden tot:

Mevr. T. Goossens-Luyckx, Schepen voor Sport,
Parken en Plantsoenen, Oude-Godstraat 107,
Edegem (Tel.: 457.07.32);

Dhr. A. De Roeck, Administratief Centrum - gelijk-
vloers, Kontichstraat 19, Edegem
(Tel.: 457.78.42).

**DOE MEE AAN
DEZE SPORT+ AKTIE
ZO BLIJFT U JONG EN FIT!**

TALENKURSUSSEN 1986/1987

De nieuwe reeksen vangen aan vanaf **MAANDAG 15 SEPTEMBER 1986**.

Het inschrijvingsgeld is vastgesteld op 1.000 fr. voor een reeks van 25 lessen van elk 1 1/2 u., met een minimum aantal inschrijvingen van 15 leerlingen per reeks voor het 1ste leerjaar, 12 leerlingen voor het 2de leerjaar, 10 leerlingen vanaf het 3de leerjaar.

De kursussen lopen over 4 jaar.

Wij verzoeken iedereen zoveel mogelijk in baar geld te betalen, omwille van administratieve redenen.

Maandag	Engels	8.30 u. - 10.00 u. 10.00 u. - 11.30 u. 19.00 u. - 20.30 u. 20.30 u. - 22.00 u.	2de jaar 3de jaar 1ste jaar 4de jaar	Mevr. Versluys Mevr. Versluys M. Van der Sande M. Van der Sande
Dinsdag	Nederlands voor anderstaligen	13.15 u. - 14.30 u. 14.30 u. - 16.00 u.	1ste jaar 3de jaar	M. Pensaert M. Pensaert
	Spaans	19.00 u. - 20.30 u.	2de jaar	M. Sanspeur
	Duits	20.30 u. - 22.00 u.	1ste jaar	M. Pensaert
Woensdag	Engels	19.00 u. - 20.30 u. 20.30 u. - 22.00 u.	3de jaar 2de jaar	M. Verbruggen M. Verbruggen
Donderdag	Spaans	8.30 u. - 10.00 u.	4de jaar	Mevr. De Lelie
	Frans	10.00 u. - 11.30 u. 19.00 u. - 20.30 u. 20.30 u. - 22.00 u.	1ste jaar 2de jaar 3de jaar	Mevr. Deckers Mevr. De Clerck Mevr. De Clerck
Vrijdag	Spaans	19.00 u. - 20.30 u. 20.30 u. - 22.00 u.	4de jaar 3de jaar	M. Sanspeur M. Sanspeur

INSCHRIJVING

Mogelijkheid tot inschrijven en betalen vanaf heden, met onderstaande strook, op het Sekretariaat, Kon-tichstraat 19, 2de verdieping, met vermelding "Talenpraktikum".

De plaatsen voor de kursussen worden toegewezen volgens betalingsdatum van het inschrijvingsbewijs.

Voor verdere inlichtingen kan men terecht op het sekretariaat, telefoon 457.78.43 - binnenpost 202 - Mevr. Van der Auwera.

Naam: Voornaam:

Echtgen. van:

Adres: Tel.:

Gevolgdde kursus:

Wenst te volgen: Frans - Duits - Engels - Spaans - Nederlands voor anderstaligen leerjaar

Dag: Uur:

(Keuzetaal onderlijnen a.u.b.)

Handtekening:

GEMEENTELIJK FEEST VOOR DE DERDE LEEFTIJD 1986



Het "Feest voor de Derde Leeftijd" heeft dit jaar plaats op **dinsdag 30 september** in de gemeentelijke sporthal Den Willecom in de Terelststraat. Aanvang: 14.30 u. - deuren open om 14.00 u.

Het showgedeelte wordt verzorgd door zanger **PAUL SEVERS**, danseres **PAULETTE** en animator-goochelaar **CARDINI**. De muzikale begeleiding gebeurt door een organist.

Zoals de vorige maal zijn er koffiekoeken, gebak, koffie of thee voor iedereen.

De inkomkaarten kosten 20 fr. en zijn verkrijgbaar bij de plaatselijke bonden van gepensioneerden en bij uw gemeentebestuur (receptie-hall Administratief Gebouw.) Mogen wij zeer in het bijzonder vragen dat alle geïnteresseerden slechts één inkomkaart kopen. De bedoeling van de kaartverkoop is namelijk op de eerste plaats te kunnen ramen hoeveel koffiekoeken, gebak, koffie en thee moeten besteld worden, zodat er geen onnodige overschot blijft.

Alle aanwezigen kunnen deelnemen aan een gratis tombola; de bonnetjes hiertoe worden aan de ingang van de zaal bedeed.

Ook zal weerom een speciale busdienst worden ingelegd waarvan de vertrektijden hierna volgen.

Aan al onze bejaarden alvast een aangename feestnamiddag!

UURREGELING GRATIS BUSDIENST

Bus 1

1e rit: 13.30 u. Kerkplein
 13.35 u. Philips de Monteplein
 (Val. Le Delierstraat)
 13.40 u. Molenveldlaan (Schrans)
 13.45 u. Drie Eikenstraat
 Rijksbasisschool

2e rit: Vertrek te 14.00 u. aan het Kerkplein volgens bovenstaand schema.

Bus 2

1e rit: 13.30 u. St.-Goriksplein
 13.35 u. Hovestraat (Basiliek)
 13.40 u. Hoek M. van Coxiestr. -
 G. de Cremerstraat
 13.45 u. Immaculata
 (parking Rustoord)

2e rit: Vertrek te 14.00 u. aan het St.-Goriksplein volgens bovenstaand schema.

Na het feest (omstreeks 18.00 u) terugrit naar huis.



EDEGEM

INLICHTINGSBLAD UITGEGEVEN DOOR HET GEMEENTEBESTUUR

(Verschijnt 10x per jaar)

nr 107 september 1986

GEMEENTERAAD

Tijdens de raadszitting van 4 september 1986 werden o.m. volgende beslissingen genomen:

- Aanvulling van art. 67-bis - afsluiten van koeren en hovingen - van het politiereglement betreffende de bouwingen en de woningen (zie toelichting onderaan deze blz.).
- Goedkeuring van het ontwerp, het bestek met voorwaarden en de raming t.b.v. 239.850 fr., B.T.W. inbegrepen, in verband met het uitvoeren van aanpassingswerken aan de openbare verlichting in Romb. Keldermansstraat/Mitlerlije.
- Goedkeuring van het bestek met voorwaarden en keuze van de gunningswijze inzake levering - in verkoop of in verhuring - van vijf fotokopieerapparaten voor de gemeentediensten.
- Opdracht aan het Kollege van Burgemeester en Schepenen tot aankoop - bij wijze van onderhandse opdracht - van een private P.A.D. bestemd om ingeschakeld te worden in het D.C.S.-net van de gemeente voor haar verbinding met het Rijksregister (raming: 190.000 fr. - BTW inbegrepen).
- Goedkeuring van de ontwerp-overeenkomst en keuze van de gunningswijze inzake deskundige begeleiding van het project "automatisering van de gemeenteadministratie" (200.000 fr. + BTW).
- Aankoop van het eigendom Terelststraat nr.23.
- Borgstelling inzake een lening t.b.v. 8.000.000 fr. welke het O.C.M.W. beslist heeft te zullen opnemen bij het Gemeentekrediet van België, ter financiering van de aankoop van een informatica-systeem voor de O.C.M.W.-diensten.
- Goedkeuring van het bestek met voorwaarden en keuze van de gunningswijze inzake:

**Raming, BTW
inbegrepen**

- Aankoop van een vlak- en vandikteschaaf 399.840 fr.
- Aankoop van schrijnwerkerijhout 499.012 fr.
- Betegeling van de gemeenschappelijke gang van hangar 27 op Fort V 305.741 fr.

- Ruiling van gronden Buizegem-Zuid nr.3 (zie toelichting blz.3).
- Definitieve goedkeuring van de toekenning van de naam Armand Preud'hommeplein aan het binnenpand Oude Elsdonk.
- Goedkeuring van de type-overeenkomst tussen I.V.E.K.A./O.C.M.W./gemeente alsmede van de type-overeenkomst tussen I.G.A.O./O.C.M.W./gemeente inzake het schorsen van respectievelijk de elektriciteits- en gasleveringen aan huishoudelijke verbruikers wegens niet-tijdige betaling van de energierekening.
- Goedkeuring van de rekening dienstjaar 1985 van het O.C.M.W.:

GEWONE DIENST	Gedane inningen	196.359.316
	Gedane betalingen	199.337.296
	Werkelijk tekort	2.977.980
BUITENGEWONE DIENST	Gedane Inningen	2.647.771
	Gedane betalingen	2.008.203
	Werkelijk overschot	639.568
DIENST VOOR ORDE	Gedane Inningen	176.639.463
	Gedane betalingen	156.010.225
	Werkelijk overschot	20.629.238
ALGEMEEN TOTAAL	Ontvangsten	375.646.550
	Uitgaven	357.355.724
	ALGEMEEN OVERSCHOT	<u>18.290.826</u>
DIENST V-VERPLEEGTEHUIS	Erkende vorderingen	194.481.656
	Vastgelegde uitgaven	191.400.820
	Werkelijk overschot	3.080.836

TOELICHTING BIJ GEMEENTERAAD VAN 4 SEPTEMBER 1986

Voorwaarden tot het gebruik van vlechthoutmatten als afsluiting voor koeren en hovingen:

Op 4 september II. hechtte de gemeenteraad zijn goedkeuring aan een wijziging van art. 67-bis van het politiereglement

betreffende de bouwingen en de woningen.

Hierdoor kan, onder bepaalde voorwaarden weliswaar, het gebruik van vlechthoutmatten toegelaten worden.

Deze voorwaarden kunnen als volgt samengevat worden:

- a) Er dient steeds toelating tot plaatsing van deze vlechthoutmatten aangevraagd te worden bij het gemeentebestuur.
- b) De maximale hoogte van de matten is bepaald op 1,80 m ten overstaan van de grondpas.
- c) Naargeiang de aard van de bebouwing:

1. Voor aaneengesloten bebouwing: de vlechthoutmatten mogen opgericht worden tot maximum 4 meter uit de uiterste achterbouwlijn (zie figuur A).

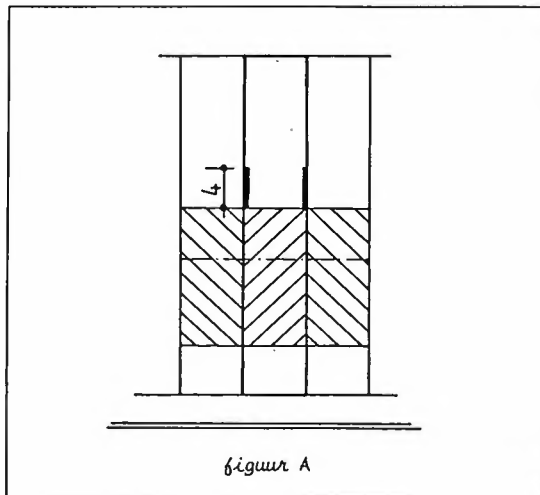

2. Voor half-open bebouwing en vrijstaande bebouwing: de vlechtmatten mogen opgericht worden in de zijtuinstrook vanaf minimum 5 meter achter de bouwlijn en tot maximum 4 meter uit de uiterste achterbouwlijn (zie figuur B).

N.B.:

In de bovenvermelde gevallen dienen de vlechthoutmatten opgericht op de eigendom van de aanvrager (eventueel vlak naast de perceelsgrens).

Het aanbrengen van deze vlechthoutmatten op de perceelsgrens is slechts toegelaten mits VOORAFGAAND EN SCHRIFTELIJK akkoord van de aanpalende eigenaar.

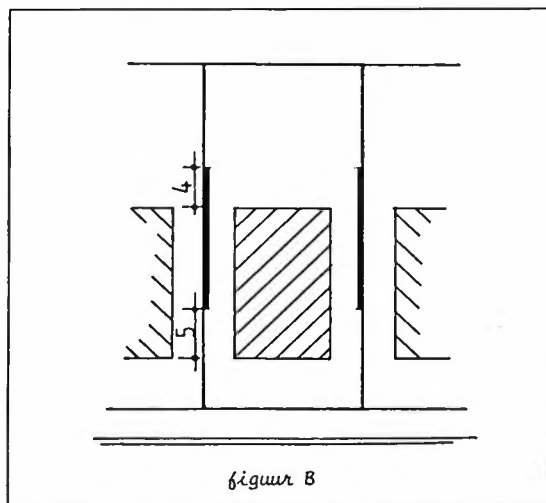

3. Voor hoekwoningen: langs de straatzijde mogen er vlechthoutmatten opgericht worden vanaf minimum 5 meter achter de bouwlijn en tot de ganse lengte, op voorwaarde dat zij op minimum 50 cm van de rooijlijn geplaatst worden. De vrijblijvende strook tussen de rooijlijn en de vlechthoutmatten dient gelijktijdig met de plaatsing van de matten beplant te worden met groenblijvende planten (zie figuur C).

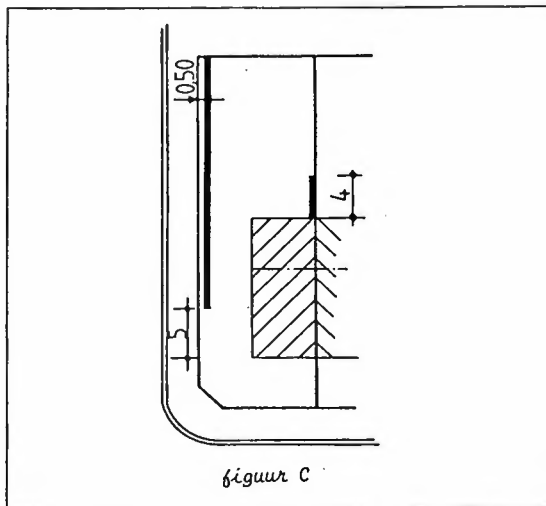

d) Mits akkoord van de aanpalende elgenaaars kan het Kollege van Burgemeester en Schepenen afwijkingen toestaan op bovenvermelde voorschriften.

BELANGRIJK: HET GEBRUIK VAN RIETEN MATTEN OF AFSLUITINGEN IN KUNSTSTOF BLIJFT VERBODEN.

**TOELICHTING BIJ GEMEENTERAAD VAN
4 SEPTEMBER 1986 BETREFFENDE:
GRONDEN AAN REKREATIEGEBIED ROMEINSE PUT OP BUIZEGEM**

Sommige bewoners aan de Romeinse Put, Buizegem, die de werking van het gemeentebestuur slechts oppervlakkig volgen, zullen misschien verwonderd zijn dat op de gronden langs de Romeinse Put een bericht van "openbaar onderzoek" is aangebracht dat handelt over het ruilen van gronden.

Dit wettelijk voorschrift is het gevolg van een ganse reeks onderhandelingen en beslissingen, die het uiteindelijk uitzicht van dit gedeelte van Buizegem bepalen.

Deze zaak heeft een voor de gemeente voordelig verloop gekend, met de uiteindelijke oplossing van minimum bebouwing, die dan nog kleinschalig in laagbouw resulteert.

De landbouwgronden aldaar, werden door immobiliënmaatschappijen verzameld in de jaren '60, met bedoeling deze te bebouwen met zeer dicht opeengepakte appartementsgebouwen, genre St.-Goriksplein, met een hoogte van 5 à 6 verdiepingen.

Door besprekingen met Stedebouw werd in de jaren '70, de mode van de hoogbouw was in volle rage, een wijziging gebracht aan de bouwlagen en werd de oorspronkelijke vorm in meer gespreide gebouwen opgesteld, met 10 verdiepingen.

Ingevolge besprekingen met de grondmaatschappijen werd door de gemeente een overeenkomst gesloten, waardoor de grondmaatschappij 68.702 m² gratis aan de gemeente moest afstaan, nl. de huidige speelpleinen, visvijver en daarnaast gelegen stuk grond dat nu nog braak ligt en dat ook nog wordt opgenomen in het recreatiegebied. Langs de Romeinse Put zou dan echter een lange opstelling, de een na de andere, hoogbouw komen van 10 verdiepingen, die generaties lang het zicht op het zuiden zou bederven.

De afstand van de recreatiegronden, gratis door FIVB uit Brussel aan de gemeente, gebeurde op 23.12.1971. De verkavelingsvergunning aan FIVB-hoogbouw, werd afgegeven op 7.3.1972. Hier zouden, in de hoogbouw, ongeveer 1500 woongelegenheden komen, of ongeveer 4500 mensen, hetgeen een enorme belasting zou vormen voor dit gedeelte van Edegem. Op 7.6.1973 aanvaardde de gemeente de gratis verwerving van de gronden, waarbij nog gestipuleerd werd dat, indien het K.B. van 24.12.1958, dat het huidig tracé van de Grote Ring heeft vastgelegd, ingetrokken zou worden, ook de eigendoms gedeeltes van IFC welke niet binnen het vervangingstracé vallen, eveneens aan de gemeente zouden worden afgestaan voor openbaar nut en recreatie. Op 6.8.1974 werd de akte van gratis afstand getekend en aan de gemeente overgedragen. Het gemeentebestuur verklaarde hierbij de kosteloze grondafstand te aanvaarden en deze gronden in te lijven bij de zone voor openbaar park en sportterreinen.

Dan deed zich een belangrijk punt voor : de markt van de appartementen in de zeer hoge gebouwen vertoonde begin de jaren 1980 een opmerkelijke stilstand.

Het gemeentebestuur zag hierin een kans om nieuwe gesprekken te openen met de verkavelaars en slaagde erin deze te overtuigen om over te gaan tot laagbouw, onder de vorm van eengezinswoningen, met één verdieping, schuin pannendak, en tuintje achteraan. Dit werd vastgelegd op 28.1.1982 in een akkoord. De oorspronkelijke 1500 woongelegenheden in de hoogbouw werden gereduceerd tot 200,

op dezelfde grondbezetting, dus geen enkele m² verkavelingsuitbreiding, integendeel. Een straten- en huizenpatroon werd uitgetekend en werd ook bij verscheidene informatievergaderingen op Buizegem voorgesteld. De belangstelling van de huidige bewoners voor deze informatie bleef onder peil!

Door deze laatste gunstige wending van de bouwvorm werd echter een ruil van gronden noodzakelijk, dit ook om een normale toegang tot het recreatiedomein, ook langs de westkant van de huidige hoogbouw, mogelijk te maken.

Hierover heeft de gemeenteraad zijn goedkeuring uitgesproken op 4.9.1986 en om die reden is het bericht, zoals hoger vermeld, nu aangeplakt op de gronden, dit voor openbaar onderzoek van 19.9.1986 tot 6.10.1986.

Wanneer deze administratieve handeling vervuld is kan uiteindelijk alles normaal verlopen, zodat er in de toekomst geen enkele andere uitbreiding van bebouwing in de betrokken zone kan gebeuren.

Wij hopen dat de kronologische opsomming van de felten U een duidelijk beeld heeft gegeven van het verloop van de onderhandelingen en de inspanningen die ons bestuur heeft gedaan om een leefbare omgeving te behouden.

De 7 hektaren vrije recreatieruimte en de zeer leefbare woonvorm van "huis met tuin" is een goede zaak voor onze gemeente. Hierdoor werd het ook mogelijk, op een ander gratis verworven grondstuk in de Grote Dries de gehandicaptenvereniging een perceel af te staan voor de oprichting van een gezinsvervangend tehuis.

Wij hopen dat deze objectieve informatie U enig inzicht heeft gegeven in deze aangelegenheid.

* * *

BAL BURGEMEESTER

Om technische redenen wordt het
Bal Burgemeester,
gepland voor 25 oktober 1986,
uitgesteld en verschoven naar
4 april 1987.

Wij hopen er vele Edegemnaars
te ontmoeten.



...helemaal niet ...
 tijdig opgespoord,
 geneest
 borstkanker!

VROEGTIJDIG KANKERONDERZOEK IN ONZE GEMEENTE

Daar het begrip KANKER nog heel wat wrevel en onzekerheid oproept, wensen wij via plaatselijke voorlichtingsavonden de vrouwelijke bevolking meer informatie te bezorgen omtrent deze ziekte.

De infovergaderingen worden begeleid door de geneesheren van onze regio en beogen een verduidelijkende rol te spelen qua vroegtijdig onderzoek en zelfonderzoek.

INFORMATIEAVONDEN VOOR ALLE VROUWEN TUSSEN 30 EN 70 JAAR:

Dinsdag 18 november 1986 om 20 uur in Elzenhof, Kerkplein Edegem.

Dinsdag 25 november 1986 om 20 uur in de Raadszaal van het Administratief Centrum (1^e verdieping) Kontichstraat 19 Edegem.

KANKER HOPELOOS??? Helemaal niet, kanker van de baarmoederhals en borstklieren zijn goed te genezen.

**Openbare autobuslijn 295
Antwerpen - Edegem - Kontich**

**BEDIENING VAN HET AKADEMISCH
ZIEKENHUIS TE EDEGEM**

Sedert maandag 1 september 1986 werd bij wijze van proef een busverbinding ingelegd van Kontich Kerk, via Hove-centrum, Edegem-centrum en de Drie Eikenstraat naar het Akademisch Ziekenhuis te Edegem in het kader van de openbare autobuslijn 295, Antwerpen-Edegem-Kontich.

Deze bussen zijn afgestemd op het ziekenhuisbezoek en rijden als volgt:

	Reisweg	Halten
KONTICH	Gemeenteplaats Antwerpsesteenweg	Kerk Edegemsesteenweg
	Antwerpsesteenweg Magdalenastraat Gemeenteplaats	Edegemsesteenweg Kerk
	Antwerpsesteenweg Mechelsesteenweg	Altenastraat Wipstraat
HOVE	Vredestraat " L. Dumortierstraat Geelhandlaan Kapelstraat Edegemstraat	Eikenstraat Vredestraat Geelhandlaan Kerk Station
	EDEGEM	Hovestraat Hovestraat Hovestraat Hovestraat Doelveldstraat Drie Eikenstraat
Wilrijkstraat Parking A.Z.		Akademisch Ziekenhuis

De halte "Akademisch Ziekenhuis" bevindt zich in zone 6. Een verplaatsing Kontich Kerk - AZ bedraagt bijgevolg 3 zones of 4 strippen; Hove Kerk - AZ bedraagt 2 zones of 3 strippen.

**Dienstregelling
van maandag tot vrijdag**

Ritnr.	201	203
Kontich Kerk	15.40	17.45
Hove Kerk	15.46	17.51
Edegem Gemeentehuis	15.50	17.55
Edegem Ak. Ziekenhuis	15.55	18.00

Ritnr.	202	204
Edegem Ak. Ziekenhuis	18.00	20.15
Edegem Gemeentehuis	18.05	20.20
Hove Kerk	18.09	20.24
Kontich Kerk	18.15	20.30

Deze ritten rijden niet op zaterdag en zondag.

**KONTAKTEN MET GEMENGDE
INTERKOMMUNALE IVEKA
(ELEKTRICITEIT)**

Zoals onze bewoners weten wordt de elektriciteit in onze gemeente verdeeld door de gemengde interkommunale IVEKA, in samenwerking met ons gemeentebestuur en privé-maatschappij EBES.

Hierbij enige informatie om de contacten die door onze bewoners soms dienen genomen gemakkelijker en duidelijker te maken :

- In de nieuwe organisatiestructuren is de dienst cliënteel gecentraliseerd te Lier, met burelen te Kontich en te Boom.
Voor Edegem is het bureel te Kontich, St. Janspl. 8, het dichtste bij.
Openingsuren : voormiddag 8.00 tot 12.00 uur
namiddag maandag tot woensdag 12.30 tot 16.00 uur
donderdag 12.30 tot 18.00 uur
vrijdagnamiddag gesloten.

Het telefoonnummer voor alle cliënteelburelen is voortaan : 03/489.00.64 dit tijdens de hogervermelde diensturen.

Buiten deze uren is het volgend nummer van kracht :
Centrale wachtdienst 03/231.43.99.

Alle briefwisseling dient gericht aan:
IVEKA p/a EBES N.V.
Plaslaar 44
2500 Lier

Op alle briefwisseling vanuit IVEKA zal voortaan de naam van de kontaktpersoon van IVEKA vermeld staan, samen met het nummer van zijn binnentoestel, zodat U steeds weet met wie U in contact bent.

"VOOR U" KANTOREN :

De lokale kantoren van Lier, Kontich en Boom zijn volledig uitgerust om alle administratieve vragen van het cliënteel te behandelen.

Ailes wat betreft fakturatie, betalingen, adreswijzigingen enz. kan hier behandeld worden. De overige vragen worden genoteerd en aan de desbetreffende dienst doorgestuurd, die op zijn beurt de cliënt telefonisch of schriftelijk zal contacteren om de vraag te beantwoorden of een afspraak te maken.

- Defecten aan straatverlichting kunnen, zoals in het verleden, gemeld worden aan onze politie, op het nummer 03/457.78.50, dit dag en nacht.

De politie noteert bij haar nachtpatrouille alle defekte lichtpunten en doet wekelijks opgave aan IVEKA, maar toch gebeurt het dat er ons ontsnappen.

U gelieve het ons dan te melden, waarvoor wij U danken.

Wij hopen dat deze informatie U kan helpen bij gebeurlijke problemen met de elektriciteit.

KOOPDAG GEVONDEN FIETSEN EN BROMFIETSEN

(gevonden tussen 1 jan. en 31 dec. 1985)

De op onderstaande lijst vermelde gevonden fietsen en bromfietsen voldoen aan de wettelijke voorschriften om door de gemeente verkocht te worden, in de staat waarin zij zich bevinden.

Op zaterdag 18 oktober, van 9 tot 12 uur, zullen deze toestellen te bezichtigen zijn op het Fort V, in de hal tegenover de Bioklas.

Ieder toestel zal voorzien zijn van een grote label, waarop een nummer is aangebracht.

De aanwezige vertegenwoordiger van ons bestuur zal U, indien U interesse heeft, een omslag bezorgen, waarin een formulier.

Op dit formulier vult U in:

- het nummer van de door U gekozen fiets of bromfiets
- de prijs die U biedt voor deze fiets of bromfiets, volgens uw waardebepaling
- uw naam, adres en nummer van uw identiteitskaart.

Nadat U het formulier erin gestoken heeft, sluit U de omslag en geeft U deze af aan de ambtenaar.

Op de volgende zitting van het Kollege van Burgemeester en Schepenen worden de biedingen geopend en de toestellen toegewezen aan de hoogsteieder. U wordt dan verwittigd en van de datum van ophalen en betalen in kennis gesteld.

Welkom op de koopdag.

Te koop aangeboden gevonden fietsen en bromfietsen:

BESCHRIJVING

damesfiets, geel-zilvergrijs van kleur
merk: Marcel Engels

damesfiets, blauw van kleur
merk: Bornain

herenfiets, grijs metalliek van kleur
merk: Norta/Robot; met versnellingen

kinderfiets, blauw van kleur
merk: BMX

damesfiets, blauw van kleur

herenfiets, zwart van kleur
merk: Jonge Arend; met versnellingen

herenfiets, blauw van kleur
merk: Olympo

damesfiets, groen van kleur
merk: Champion / Olympo

damesfiets, volledig wit van kleur, Hollands model
merk: Rodeo Sport; terugtraprem

damesfiets, blauw van kleur
merk: Alcyon

kinderfiets, damesmodel; grijs metalliek van kleur
merk: Venus

kinderfiets, koersstuur; rood van kleur
merk: De Zwaluw

herenfiets, rood van kleur
merk: Cycles H. Callaerts

damesfiets, groen van kleur
merk: Rallygh

damesfiets, groen van kleur
merk: Sport

damesfiets, donker groen van kleur
merk: Bermuda / Raleigh Sports; met versnellingen

herenfiets, groen van kleur
merk: Lazer

herenfiets, zilvergrijs-geel
merk: Knaepkens

damesfiets, groen van kleur
merk: BSA; terugtraprem

kinderfiets, herenmodel; licht blauw en licht grijs
merk: Tigris / De Ridder

BROMFIETS, oranje kleur
merk: YAMAHA

BROMFIETS, kindercross-model; wit van kleur
merk: Yamaha

BROMFIETS, donkerblauw van kleur
merk: Honda Novio

BROMFIETS, lichtblauw-wit van kleur
merk: Mobylette

VERLOREN EN GEVONDEN VOORWERPEN

Volgende voorwerpen werden gevonden te Edegem:

- rode geldbeugel met Belgisch geld en Engelse Ponden;
- leesbril in licht bruin zakje;
- sjaal "Leonard";
- armband;
- damesuurwerk;
- blauwe pull;
- kronometer;
- bril in wit plastiek zakje "Sport Line";
- damesuurwerk;
- zakje met sleutelmotief met geld;
- draagbaar radiootje;
- geldbeugel met geld;
- lila T-shirt;
- 2 x 1 handschoen;
- zwarte blouson;
- bril in zwart zakje;
- ketting met hanger van Lourdes;
- bruine geldbeugel met sleutels en geldsom;
- fotoboek David Hamilton;
- basketsloffen;
- geel regenzeiltje;
- herenbril in bruin zakje;
- bruin lederen pennezakje;
- handtas met broek en fietspomp;
- geel metalen armband "Toine";
- zwarte handkoffer met inhoud;
- halskettingen en armbandjes;
- plastiek zakje met broeken;
- brievenstasje met groene boekjes en foto's;
- ring met parel.

Voor meer inlichtingen betreffende deze gevonden voorwerpen gelieve U contact op te nemen met de dienst "verloren en gevonden voorwerpen", Politiekommissariaat, Kontichstraat 17, 2520 Edegem, telefoon: 457.78.50 - toestel 252.



HULDIGING VERDIENSTELIJKE JEUGD VOOR HET EDEGEMSE LEEFMILIEU

Met een receptie op het gemeentehuis werd door Burgemeester en Schepenen op 20 juni II. hulde gebracht aan de verdienstelijke Edegemse schoolgaande jeugd, die zich gedurende het hele jaar heeft ingezet voor het leefmilieu, vooral dan voor de inzameling van kroonkurken (stopjes).

Deze milieuvriendelijke activiteiten werden ingericht door de gemeentelijke Werkgroep Leefmilieu, in samenwerking met de Wielewaal, en onder auspiciën van het Kollege van Burgemeester en Schepenen.

In totaal werd vorig (school)jaar niet minder dan 9500 kg kroonkurken ingezameld. Bijna 4000 kg of zo maar liefst 1,7 miljoen stopjes werden door de Edegemse kleuter- en lagere scholen bijeengebracht.



Op deze ontvangst overhandigde de heer Burgemeester J. van den Kerkhof een speciale **wisselbeker "Leefmilieu"** aan directie en afgevaardigde leerlingen van het O.-L.-V.-van-Lourdeskollege aan de P. Boudewijnlaan (zie foto), omdat hun school met een gemiddelde van 2500 stopjes per leerling, het meest actief heeft bijgedragen tot het wellukken van de selectieve inzameling van kroonkurken in Edegem.

Leefmilieuschepenen R. Rumes feliciteerde hierna alle leerlingen (met directie en leerkrachten) van de deelnemende scholen, en overhandigde aan alle verdienstelijke jongeren een speciaal **leefmilieubrevet**. Fier mocht een afvaardiging van de



geprezen school in de oranje T-shirts "Leefmilieu-Edegem" prijken op de foto.

In zijn verdere toespraak schetste dhr. R. Rumes, Schepen van Leefmilieu, de voortdurende inspanning van het gemeentebestuur op het vlak van de verbetering van ons leefmilieu. Zo bijvoorbeeld de diverse recyclage-akties, mooi beschreven in de algemeen verspreide "Praktische gids voor recyclage-akties Edegem", nog altijd gratis te verkrijgen op de gemeentelijke dienst leefmilieu.

Om deze akties te ondersteunen heeft het gemeentebestuur ook beslist om voortaan kringlooppapier te gebruiken voor de interne briefwisseling. In 1985/86 werd ook speciale aandacht besteed aan de controle op sluikstorten.

In zijn betoog gaf de Schepen de Edegemse schoolgaande jeugd nog enkele praktische wenken in verband met het zuiver houden van onze omgevingswereld. Hij dankte verder iedereen die actief aan de leefmilieuakties meegewerkt heeft, waarbij tevens de hoop uitgesproken werd om deze aktie het volgend (school)jaar met hetzelfde entoesiasme verder te zetten en te verspreiden.

★ ★ ★

**VERVROEGD PENSIOEN
VOOR VROUWEN**

Vanaf 1 januari 1987 kunnen vrouwen niet meer vóór de leeftijd van 60 jaar op pensioen gaan.

Vrouwen die alsnog vóór hun 60 jaar een vervroegd pensioen willen aanvragen, dienen dit ten laatste in de loop van de maand november 1986 te doen (met ingangsdatum ten laatste op 1 december 1986).

Alle verdere inlichtingen zijn te verkrijgen op de Dienst Bevolking.

HUWELIJKSJUBILEA

De Burgemeester en Schepenen bezochten onderstaande jubilarissen, feliciteerden hen namens Zijne Majesteit de Koning en het Gemeentebestuur en overhandigden hen een gemeentelijk geschenk :

DIAMANTEN JUBILEUM

Gehuwd

- Storms Alphonsus-Van den Broeck Martha
Hagedoornlei 5 7.8.1926

GOUDEN JUBILEA

- Wildiers Walter-Deckers Cecilia
Prins Boudewijnlaan 331/10 4.7.1936

- Kempeneer Philip-Van Keer Carolina
Kontichstraat 118 25.7.1936

- Verstraeten Josephus-Hanefstingels Hortensia
Hofgracht 14 4.8.1936

- Martens Josephus-Coenen Wilhelmina
Jacob de Roorestraat 87 8.8.1936

- Sysmans Albert-Ven Adriana
Ernest Staesstraat 2/3 18.8.1936

- Verbruggen Cyrillus-Faes Emma
Oude-Godstraat 140/5 22.8.1936

- De Bouw Julius-Verschueren Bernardina
Lentelei 46 29.8.1936

- Silkens Pieter-Rombouts Christina
Parantplaats 16 8.9.1936

- Goossens Jozef-Helssen Elsa
Heihoefseweg 15 22.9.1936

- Clarys Henricus-Van Mieghem Philomena
Oude-Godstraat 49 26.9.1936

Familieleden van toekomstige jubilarissen worden verzocht het gemeentebestuur, dienst sekretariaat, ongeveer een maand vóór de viering in te lichten.

Alle paren die volgens onze informatie in aanmerking komen voor een jubileumviering worden door onze diensten individueel aangeschreven. Deze paren kunnen dan hun wens tot viering door het gemeentebestuur kenbaar maken.

**NIEUWE (EUROPESE)
IDENTITEITSKAART**

Sedert 1 december 1985 werd begonnen met de vervanging van de identiteitskaarten van het oude door de identiteitskaarten van het nieuwe model. Het is noodzakelijk te beklemtonen dat de burgers zich *niet op eigen initiatief* tot de gemeente moeten wenden, maar slechts wanneer zij opgeroepen worden. *Het is anderzijds ten zeerste aanbevolen dat iedere burger de oproeping binnen de voorziene termijn beantwoordt.*

**IEDERE BURGER ZAL DE VOLGENDE
PROCEDURE MOETEN VOLGEN:**

1. Hij wordt in de eerste plaats opgeroepen door het gemeentebestuur.

Dit gebeurt met een langs de post verzonden oproepingsbrief, *waarvan de twee luiken op de keerzijde door de belanghebbende moeten ingevuld worden* (voor minderjarigen door ouder of voogd).

2. Binnen de op de oproepingsbrief vastgestelde termijn biedt hij zich aan bij het gemeentebestuur, dienst bevolking, in het bezit van volgende documenten:

- a) *de oproepingsbrief*, op keerzijde volledig ingevuld (voor minderjarigen door ouder of voogd);
- b) *de oude identiteitskaart* (of het identiteitsstuk in plastic zakje);
- c) *het trouwboekje* (of dit van de ouders);
- d) *een recente pasfoto*, goed kontrasterend en met een witte achtergrond.

De bloedgroep wordt niet meer vermeld (K.B. 23.04.86).

Vermits de aanmaak van de nieuwe identiteitskaart gecentraliseerd is, zal tussen dit eerste bezoek aan de gemeente en de aflevering van de kaart een zekere tijd verlopen (ongeveer veertien dagen).

3. Tijdens een tweede bezoek aan het gemeentebestuur zal de burger vervolgens de nieuwe kaart afhalen tussen de data, vastgelegd tijdens het eerste bezoek.

De oude identiteitskaart (of het identiteitsstuk in plastic zakje) en het tijdens het eerste bezoek teruggekregen *linkse luik van de oproepingsbrief* moeten afgegeven worden.

Het gemeentebestuur, dienst bevolking, stelt alles in het werk om de omwisseling van de identiteitskaarten oud - nieuw model binnen de wettelijke voorschriften en onderrichtingen zo vlot en soepel mogelijk te laten verlopen en doet hiervoor een beroep op de medewerking en op de goede wil van de burgers.

★ ★ ★

**MINISTERIE VAN BINNENLANDSE ZAKEN
EN OPENBAAR AMBT**

**Vernieuwing van de identiteitskaarten
Bericht aan de bevolking**

Bij toepassing van het koninklijk besluit van 29 juli 1985 betreffende de identiteitskaarten (*Belgisch Staatsblad van 7 september 1985*) en van de rondzendbrief van 10 april 1986 (*Belgisch Staatsblad van 18 april 1986*) wordt ter kennis van de bevolking gebracht dat op 15 augustus 1986, de **Belgische burgers geboren tussen 1 januari 1970 en 31 mei 1974** houder moeten zijn van een identiteitskaart nieuw model. De personen die deze kaart nog niet hebben ontvangen, worden verzocht zich onverwijld bij het gemeentebestuur van hun hoofdverblijfplaats te melden.

BELANGRIJKE MEDEDELING

Naast de bestaande dienstverzekering op zaterdagvoormiddag wordt voor de uitreiking en de aanvragen van de nieuwe Europese Identiteitskaart en de Kaart voor Sociale Zekerheid een avonddienst ingevoerd:

Elke dinsdag van 17.00 tot 20.00 uur.

Ingangsdatum: 14 oktober 1986.

AKTIE GEZINSRAAD: *THUIS PLUS*

Jaarlijks gebeuren meer dan 300.000 ongelukken in het gezin, waarvan 3.500 met dodelijke afloop.

Dit aantal kan ontzettend verminderen wanneer wij voor een veilige thuis zorgen.

Tips hiervoor zijn uitgegeven in mooie brochures van het N.W.K. en het Rode Kruis.

Deze zijn te verkrijgen in het Administratief Gebouw, Kontichstraat 19, 2^e verdieping, Sekretariaat, bij de heer R. Van Dijk.



GUN KUNST EEN KANS KOM NAAR HUIS HELLEMANS

TENTOONSTELLINGSKALENDER

11 oktober tot 2 november 1986
Edward Leibovitz (Berchem) — beeldhouwwerk

8 tot 30 november 1986
Jos de Beule (Oostakker) — batik
Suzanne De Clerck (Edegem) — kant
Lea Mertens (Beerse) — tapijten

6 tot 28 december 1986
Jan Bastiaensen (Ternat) — grafiek
Gerda Blindeman (Melle) — skulpturale keramiek
Béatrice Neetens (Aalst) — kunstglasramen

**Een bezoek loont
echt de moeite**

Huis Hellemans is gratis toegankelijk op zaterdag en zondag van 10 tot 12.30 u en van 14 tot 18 u.,
op woensdag van 14 tot 17 u. en op vrijdag van 14 tot 16 u.

MILITIE

Dienstplichtigen : januari is een belangrijke maand voor U!

In de loop van de maand december 1986 zal de politie aan alle dienstplichtigen van de lichte 1988 - dit zijn de jongens geboren in 1969 of vroeger - een Model 10 (uittreksel uit de dienstplichtwetgeving) tegen ondertekening van het ontvangstbewijs overhandigen.

Nà 1 januari en uiterlijk op 31 januari 1987 moeten al de dienstplichtigen die het wensen, hun aanvragen om uitstel, vrijlating op morele grond of vrijstelling op lichamelijke grond indienen bij het gemeentebestuur van hun militiewoonplaats; deze staat vermeld op het Model 10.

● Let op : Aanvragen ingediend nà 31 januari 1987, de zogenaamde laattijdige aanvragen, kunnen mogelijk *niet-ontvankelijk* verklaard worden.

Personen die een aanvraag om uitstel op grond van studies wensen te doen, moeten zich niet persoonlijk aanbieden op het gemeentehuis doch kunnen deze aanvraag schriftelijk - per aangegetekende brief - richten aan het Gemeentebestuur - Dienst MILITIE, Kontichstraat, 19 te 2520 Edegem door de stencil te gebruiken die bij het Model 10 is gevoegd.

Vergeet echter niet het vereiste studiegetuigschrift hierbij te voegen dat door de onderwijsinstelling ten vroegst mag afgegeven worden op 15 december 1986.

● Alle andere aanvragen dienen door de dienstplichtige persoonlijk te gebeuren in het Administratief Centrum - Dienst MILITIE - waar men tevens terecht kan voor alle verdere nuttige inlichtingen.

REGIE DER POSTERIJEN

De Regie der Posterijen verzocht ons onderstaande tips te willen publiceren :

- Datapost, maatwerk in postzendingen!
- Een geboorte, een huwelijk, een verloving,.....
Postogram : goedkoop en besteld op een door U gekozen dag (uitgezonderd zon- en feestdagen).
- De supersnelle manier voor verzending van documenten : Bureaufax!
- Taxipost! Een snelle huis aan huis afhaal- en bezorgservice voor spoedeisende zendingen, 24 op 24 uur, 7 dagen op 7, zelfs op feestdagen!
- Pakjes nu tot 1 kg. in alle postkantoren!

**WETBOEK VAN DE
BELGISCHE NATIONALITEIT**

Bericht voor de jongeren aan wie op 1 JANUARI 1985 de Belgische nationaliteit van rechtswege werd toegekend bij toepassing van de artikelen 8 tot 10 en 29 van het Wetboek van de Belgische nationaliteit.

De aandacht van de genoemde jongeren wordt erop gevestigd dat zij ingevolge die toekenning, in principe, niet hun oorspronkelijke nationaliteit hebben verloren en dat zij - indien zij het wensen - **vanaf de leeftijd van 18 JAAR van de Belgische nationaliteit afstand kunnen doen** zoals bepaald bij artikel 22 § 1 - 2° van het Wetboek van de Belgische nationaliteit :

"De staat van Belg verliest... hij die de leeftijd van achttien jaar heeft bereikt en verklaart afstand te doen van de Belgische nationaliteit; de daartoe strekkende verklaring kan alleen worden afgelegd wanneer de belanghebbende bewijst dat hij een vreemde nationaliteit bezit of die als gevolg van zijn verklaring verkrijgt of herkrijgt".

Deze afstandsverklaring wordt afgelegd **ten overstaan van de Ambtenaar van de Burgerlijke Stand van de verblijfplaats** van de belanghebbende.

Wat betreft de koninklijke machtiging, vereist voor de dienstplichtigen (artikel 22 § 2), worden de jongeren erop gewezen dat hun militaire verplichtingen in beginsel een aanvang nemen op 1 januari van het jaar waarin zij de leeftijd van 19 jaar bereiken en dat zij derhalve vóór die datum zonder deze koninklijke machtiging afstand kunnen doen van de Belgische nationaliteit.

Voor alle verdere inlichtingen kan U terecht op de dienst Burgerlijke Stand

Administratief Centrum - gelijkvloers
Kontichstraat 19
Edegem
telefoon : 457.78.42

N.M.B.S.

Voortaan wordt de intercity-uurdienst Antwerpen-Gent-Kortrijk-Moeskroen praktisch om de twee uur verlengd tot Rijsel.

Daardoor wordt de reis tussen Antwerpen en Rijsel met 10 minuten versneld. Deze rechtstreekse verbinding biedt te Tourcoing (tussenhalte) en te Rijsel meer en betere aansluiting naar Parijs en zelfs met de TGV uit Rijsel naar Lyon.

De trein brengt de reizigers in 1.49 uur van Antwerpen tot in het centrum van de stad Rijsel.

Meer inlichtingen in dit verband zijn verkrijgbaar bij de N.M.B.S.



8 november 1986

BASSEN EN FLUITEN:

Maurice Aerts — basskwartet
 "4 op een rij" — blokfluiten

in de St.-Antoniuskerk om 20.15 uur

Kaarten: 200 fr.

150 fr. 60-plussers en — 16 jaar
 — 10% voor de "Vrienden van de
 Edegemse Concerten"

(vooraf verkrijgbaar op het administra-
 tief centrum - onthaal, Kontichstraat
 19)

FORELWEDSTRIJD

Op zaterdag 18 oktober a.s. wordt door het Advieskomitee Gemeentelijke Viswaters te Edegem een forelwedstrijd georganiseerd op het Gemeentelijk Viswater Romeinse put van 11 tot 13 uur en van 14 tot 16 uur. De uitmaak zal gebeuren om 16.30 uur.

Inschrijven kan in de cafetaria 't Loze Vissertje aan het viswater tot op de wedstrijddag zelf van 9.30 tot 10.30 uur.

Bij de inschrijving dient de gemeentelijke visvergunning voorgelegd te worden (te verkrijgen bij de gemeenteontvanger- Kontichstraat 17).

Iedere deelnemer doet een inleg van 50 fr.; kinderen tot 16 jaar, ingeschreven op de kaart van een vergunninghouder, dienen slechts 30 fr. te betalen.

De inleg wordt integraal gebruikt voor prijzen en één derde van de deelnemers krijgt een prijs. De forel, gevangen tijdens de wedstrijd, mag door de vergunninghoudende vissers meegenomen worden.

Het volledige reglement kan verkregen worden bij de Gemeenteontvanger of op het gemeentesekretariaat.



EDEGEM

INLICHTINGSBLAD UITGEGEVEN DOOR HET GEMEENTEBESTUUR
(Verschijnt 10x per jaar)

nr. 108 januari 1987

Beste medeburgers,

Nu het feest van Kristus' geboorte, Kerstmis 1986, weer heel wat vredeswensen over gans de wereld heeft laten weerklinken, nu leiders van kerkgemeenschappen en staatslieden met alle mogelijke mediamiddelen hun beste bedoelingen voor vrede en voorspoed hebben verkondigd, is 1987 reeds enige dagen oud.

En met vernieuwde hoop kijken de mensen uit naar dit nieuwe jaar en wat het voor hen brengen zal, zo ook wij in onze gemeente Edegem.

Voor onze gemeente Edegem is er weer een nieuw begin gemaakt, dat zijn aanvang reeds nam op 15 december vorig jaar, wanneer de begroting voor 1987, door het Kollege van Burgemeester en Schepenen aan de Gemeenteraad ter beoordeling werd voorgelegd. Met genoegen hebben we vastgesteld dat de begroting door een grote meerderheid gunstig werd beoordeeld, zodat we met dezelfde belasting als de vorige jaren, evenveel diensten aan onze bevolking kunnen verlenen, zoals tot hiertoe werden betoond.

Het overzicht van onze begroting vindt U verder in dit informatieblad, waarbij U een overzicht krijgt van de voornaamste artikelen. Wat eveneens tot uiting komt, is de voorziening van de financiële middelen om de vroegere tewerkgestelde werklozen in onze diensten, nu op te nemen bij het gemeentekorps, met het statuut van "Gesubsidieerde Kontraktuelen", hetgeen voor deze mensen een grotere bestaanszekerheid inhoudt.

Eveneens is het hoofdstuk O.C.M.W. een belangrijk deel van onze financiële inspanningen, die dankzij een goede samenwerking tussen de Raad van het O.C.M.W. en het Kollege van Burgemeester en Schepenen, in belangrijke mate instaan om de noden in onze gemeente zoveel mogelijk op te vangen en daar waar het enigszins kan, hulp te verlenen of te begeleiden.

In het afgelopen jaar zijn ook de 65 bejaardenflatjes, op de hoek Oude-Godstraat en Rombaut Keldermansstraat, betrokken. In 1987 zullen de hovingen en parking aangelegd worden en aanpassing van de toegangswegen uitgevoerd worden, zodat hierdoor aan een honderdtal bejaarden een mooie woonomgeving wordt geboden.

Bovendien werden door ons bestuur een aantal beslissingen getroffen, die het ook in 1987 mogelijk moeten maken om door een uitbreiding van de bibliotheek en diskoteek, en de aanpassing en uitbreiding van "Hof ter Elst" voor de muziekkademie, met haar meer dan 400 leerlingen, de cultuur in onze gemeente meer kans te geven.

Bij de inspanningen door het gemeentebestuur voor onze medeburgers, kunnen wij gelukkig nog rekenen op een grote groep medewerkers, verbonden aan onze diensten, of bij vrijwillige inzet. Zonder hen zouden vele initiatieven niet van de grond kunnen komen. Zij hebben recht op onze erkenning, zij maken het gemeenschapsleven in Edegem "menselijk" en mogelijk.

Ook in alle verenigingen is de inzet van onbaatzuchtige besturen en leden, een verheugend feit, waardoor gans het jaar, voor ieder die het wil zien en medebeleven, vele mogelijkheden worden geboden tot sociaal en sportief leven.

Het jaar 1987 is ook het jaar van het leefmilieu !

Met onze grote bekommernis om in onze gemeente een zo sluitend mogelijke afvalophaling en -verwijdering te laten functioneren, zijn ook speciale mogelijkheden ingesteld tot rekuperatie van afvalprodukten. Eveneens, op een ander vlak, wordt waakzaam toegezien op het behoud van de op het gewestplan voorziene groene ruimten, waar in de mate van het mogelijke, en rekening houdend met de bestaande vastgelegde zones, en private erkende eigendomsrechten in de bijzondere plannen van aanleg, zoveel mogelijk open ruimte wordt behouden voor wandeling, park, speelruimten en hovingen. Sinds de vastlegging van het gewestplan, meer dan 10 jaar geleden, is er geen enkele (buiten de op het plan voorziene) verkaveling bijgevoegd ! Integendeel, in de te verkavelen zones, hebben we dankzij goede onderhandelingen, de bezetting door bouwen zeer dikwijls tot de helft of minder kunnen terugbrengen.

Wij wensen deze werkwijze in het komende jaar voort te zetten, zodat ook voor de toekomst het goed blijft om in Edegem te wonen.

Bij deze jaarwisseling wenst het bestuur aan ieder van U het allerbeste, een goede gezondheid, arbeid voor de actieve bevolking, en voor de gepensioneerden een onbezorgde derde leeftijd.

Moge de vrede in de wereld door de inzet van velen een beetje dichterbij komen, en "vrede" voor iedereen hetzelfde betekenen. Op die manier wordt 1987 een gezegend jaar. Dit wensen wij U van harte.

Jan van den Kerkhof,
uw Burgemeester.

4 APRIL 1987 - BAL VAN DE BURGEMEESTER - EDEGEM

M (naam en adres)

wenst in het bezit gesteld te worden van deelnemingskaarten op naam van :

BETALING : vriendelijk verzoek deze Inschrijvingsstrook zo vlug mogelijk te zenden aan het Komttee Bal van de Burgemeester*) en de betaling te regelen door storting op postrekening 000-0492187-09 "Bal van de Burgemeester Edegem".

TOTAAL : 160 F x = F (voorbehouden plaatsen**)

TOTAAL : 130 F x = F

*) Administratief Gebouw, Kontichstraat 19, 2520 Edegem./ **) Toegewezen volgens rangorde van aanvraag.

19e Bal van de Burgemeester van Edegem

ZATERDAG 4 APRIL 1987 TE 21 UUR

GEMEENTELIJKE SPORHAL - "DEN WILLECOM" - TERELSTSTRAAT

**ORKEST THE TIPSYS met zangeres LIA LINDA
BODEGA. REUZE TOMBOLA MET MEER DAN 300 PRIJZEN**

Hou deze datum nu reeds vrij !

HET INRICHTEND KOMITEE

onder het Erevoorzitterschap
van Leo TINDEMANS,
Minister van Buitenlandse Betrekkingen

Jan VAN DEN KERKHOF,
Burgemeester

NODIGT U VRIENDELIJK UIT...

op het jaarlijks GEMEENSCHAPSFEEST waarvan de volledige opbrengst ten goede komt aan de karitatieve en socio-kulturele werken van de gemeente.

Toegangskarten aan 160 F, die recht geven op voorbehouden plaatsen, kunnen besteld worden door uw bijdrage te storten op postrekening 000-0492187-09 "Bal van de Burgemeester" tot uiterlijk 22 maart 1987.

Toegangskarten aan 130 F zijn te verkrijgen door storting op voormelde postrekening, ook op de verscheidene gemeentediensten vanaf 9 maart a.s. en aan de ingang van de zaal.

Deuren te 20.30 uur.

Gelieve bij bestelling van uw karten de bovenstaande strook te gebruiken.

GEMEENTERAAD

Tijdens de gemeenteraadszittingen van 23.10.1986 en 15.12.1986 werden o.m. volgende beslissingen genomen :

RAADSZITTING VAN 23.10.1986

- Invoering van een nieuwe politieverordening op het verkeer in de Boerenlegerstraat :
- a) eenrichtingsverkeer tussen het kruispunt met de Strijdersstraat en het kruispunt met de Mr. R. Goossensstraat, met toegelaten richting van Strijdersstraat naar Mr. R. Goossensstraat
- b) parkeerverbod vóór pand nr. 21
- c) parkeerverbod aan de zijde van de pare hulsnummers in het gedeelte tussen Strijdersstraat en L.da Vincilaan.
- Overname van deelbewijzen t.b.v. 3.743.836. fr. van de privé sektor van de interkommunale vereniging I.V.E.K.A., zulks door tussenkomst van I.K.A.

- Aangaan van volgende leningen bij het Gemeentekrediet van België :
 - a) 1.100.000 fr. - op 20 jaar - aankoop eigendom Terelststraat 23
 - b) 5.500.000 fr. - op 5 jaar - aankoop informatica-materiaal.
- Goedkeuring van de wijzigingen nr. 2 gewone dienst en litt. B buitengewone dienst van de gemeentebegroting 1986.
- Goedkeuring van de begrotingswijzing nr. 1 gewone dienst, nr.1 buitengewone dienst en nr. 1 verpleegtehuis - dienstjaar 1986 - van het O.C.M.W.
- Goedkeuring van de begroting dienstjaar 1987 van de v.z.w. Tentoonstellingshuis Hellemans.

- Goedkeuring van de reglementen inzake betoelaging van :
 - a) de sportverenigingen
 - b) de muziekverenigingen
 - c) de zangverenigingen.
- Goedkeuring van het bestek met voorwaarden en keuze van de gunningswijze inzake :

	Raming	
a) Verbouwing van Hof ter Elst - Terelststraat - tot muziekkademie	24.076.676 fr.	
b) Aanleg van verkeersland in Jacob de Rooestraat, Rogier van der Weydenstraat, Acht Eeuwenlaan en Gerard van Laethemlaan.	867.714 fr.	

RAADSZITTING VAN 15.12.1986

- Goedkeuring van een bouwverordening met betrekking tot de beplantingen.
- Aankoop van twee percelen grond aan de Lindendreef en langs de Patronaatstraat voor openbaar nut.
- Financiering met eigen middelen van de restauratie van het altaarschilderij "De Kruisafneming" en de medaillon met madonna van het hoofdaltaar in de St.-Antoniuskerk (raming 93.810.-fr.).
- Goedkeuring van het bestek met voorwaarden en keuze van de gunningswijze in verband met :

	Raming, BTW incl.
a) Dakvernieuwing hangar 44 Fort V	2.194.270.- fr.
b) Verbouwing bibliotheek Hovestraat 55	5.532.216.- fr.
- Intrekking van zijn beslissing dd. 25.6.1986, houdende goedkeuring van het bestek met voorwaarden en keuze van de gunningswijze aangaande de aanleg van een fietspad in de Molenlei.
- Niet-goedkeuring van de aanleg van wegen in de verkaveling "Boerenleger" aangevraagd door de verkavelaar.
- Vaststelling van de prijs van het abonnement op de dagorden van de Gemeenteraad voor het dienstjaar 1987 (zie afzonderlijk artikel).
- Goedkeuring van de overeenkomst tussen de gemeente Edegem en de N.V. Gemeentekrediet van België in verband met de verschillende maatregelen genomen door deze laatste in het kader van de nieuwe procedure van terbeschikkingstelling van leningen en de manier van de hierop van toepassing zijnde rentevoeten.

- Aangaan van volgende leningen bij het Gemeentekrediet van België i.v.m. de wegen- en rioleringswerken in de Rombaut Keldermansstraat :
 - ° 1.480.000.-fr. - op 20 jaar terugbetaalbaar
 - ° 1.820.000.-fr. - op 20 jaar terugbetaalbaar - interesten en aflossingen ten laste van de Vlaamse Gemeenschap.
- Vaststelling van de gemeentelijke geboortepremie 1987 alsmede van van de gemeentelijke adoptiepremie 1987 als volgt :
 - 1.000.- fr. voor het eerste kind
 - 1.500.- fr. voor het tweede kind
 - 2.200.- fr. voor het derde kind en volgende.
- Goedkeuring van de begroting 1987 van de v.z.w. Sport- en Rekreatiecentra Edegem (met in ontvangsten en uitgaven 12.976.655.-fr.).
- Goedkeuring van de begroting 1987 van het O.C.M.W. :

	ONTVANGSTEN	UITGAVEN	SALDO
Gewone dienst	225.341.132	225.341.132	—
Buitengewone dienst	11.455.055	7.350.000	4.105.055
Dienst voor Orde	168.529.583	163.298.624	5.230.959
	405.325.770	395.989.756	9.336.014

- Goedkeuring van volgende belastingreglementen 1987 :
 - ° Opcentiemen op de provinciale belasting op honden : 50 opcentiemen op de provinciale aanslag; indien de provinciebelastingen zouden gewijzigd worden, dan worden de gemeentelijke opcentiemen ambtshalve herleid derhalve dat het bedrag van de gemeentebelasting op 175.-fr. per hond behouden blijft.
 - ° Opcentiemen op de onroerende voorheffing : 881.
 - ° Direkte belasting op het tewerkgesteld personeel : 450.-f. per tewerkgesteld personeelslid vanaf het 11de.
 - ° Direkte belasting op de drijfkracht : 450.-fr. vanaf de 11 kW.
- Aktename van het jaarverslag over het bestuur en de zaktoestand van de gemeente m.b.t. het dienstjaar 1985.
- Goedkeuring van de gemeentebegroting 1987 :

	ONTVANGSTEN	UITGAVEN	SALDO
Gewone dienst	457.115.556	457.009.367	106.189
Buitengewone dienst	79.927.836	79.729.229	198.607
Dienst voor Orde	70.460.000	70.460.000	0

BEGROTING 1987

In uitvoering van de PLANNING 1986-1991
De Gemeentebegroting 1987 werd in zitting van 15 december 1986 goedgekeurd.
De begroting draagt volgende kenmerken

- I. Bij een totaal van 457 miljoen BF. uitgaven SLUITEND EN IN EVENWICHT (licht batig saldo)
- II. UITGAVEN (excl. GESKO'S - betekent : Gesubsidieerde Kontraktuelen) : lichte daling t.o.v. 1986
 - **INTEGRATIE van bestaande TIJDELIJKE TEWERKSTELLING** (61 personen onder volwaardige arbeidskontrakten - zoals in de privé).
UITGAVEN 34,2 miljoen BF. mits STAATSBETOELAGING 24,6 miljoen BF.
 - **Personeelskosten** (excl. GESKO'S) stijgen licht.
 - **Werkingskosten** blijven praktisch op hetzelfde uitgavenniveau van 1986 (daling energiekosten).

- Absolute daling van **uitgaven voor andere instellingen** - I.H.K. : exploitatie van E.R.P. (Energie Rekuperatie Projekt).
- O.C.M.W. : rationalisatie van gemeenschappelijke ondersteuningsdiensten bij minstens zelfde verzorgingsniveau als voorheen.
- Ziekenhuizen buiten Edegem : financiële saneringsoperaties van hogere hand.
- Gevoelige daling in **schuldenlast** (interstdaling, afgeloste leningen).
- In het kader van "Europees Jaar van het Leefmilieu" bijzondere aandacht aan het leefmilieu.

III. Afnemende groei in INKOMSTENSTROOM

Gemeentefonds 97 miljoen BF.
10 % lager geraamd als vorig jaar, als konsekwentie van spaarplan van de staat.

Belastingopbrengst stijgt trager als vorig jaar.
(Pers. Bel. 127 miljoen BF.).

IV. INVESTERINGSINSCHRIJVINGEN 1987

- Beperkt gehouden op slechts 79 miljoen BF.		
- Voornamelijk		
- Vervangingsinvesteringen		
- Groot onderhoud		
- Bijzondere projecten	- Muziekakademie	29,8 miljoen BF.
	- Verbouwing Gem. Op. Bibl.	6 miljoen BF.
	- Aankoop gronden	3 miljoen BF.
	- Rotenaard	2,5 miljoen BF.
	- Fort V - Daken	2,2 miljoen BF.
	- Infrastructuur Fort V	1 miljoen BF.
	- Rioleringen	1,25 miljoen BF.
	- Wandelwegen, Aanplantingen	1,42 miljoen BF.
	- Onderhoud interieur St.-Antoniuskerk	0,35 miljoen BF.
- Financiering	- nieuwe leningen	53 miljoen BF.
	- kapitaalsinkomsten en spaarmiddelen	26 miljoen BF.

V. BELASTINGVOETEN 1987

bijna 10 jaar ONGEWIJZIGD

Belastingvoeten EDEGEM (1)	% Inwoners in BELGIE	
	Betalen MINDER OF ZELFDE belasting als EDEGEM	Betalen MEER belasting dan EDEGEM
I. PERSONENBELASTING 6 %	3 %	97 %
II. ONROERENDE VOORHEFFING 881 opc.	3 %	97 %
III. TOTAAL BELASTINGONTVANGST PER INWONER		
(Edegem = 7.654 BF.)		
voor Prov. Antwerpen	26 %	74 %
extrapolatie voor België	9 %	91 %
IV. LENINGLAST PER INWONER		
(Edegem 14.799 BF.)		
voor Prov. Antwerpen	4 %	96 %
voor België (extrapol.)	2 %	98 %

(1) cijfers op rekeningen 1985

Bronnen : N.I.S. - G.K.B. - Enquêtes.

Uit voorgaande tabel leren wij dat :

- ° Volgens de voornaamste belastingindices globaal gezien 97 Belgen op 100 MEER belasting betalen dan Edegemnaars.
- ° Zelfs bij deze laagst mogelijke belasting de uitstaande schuld per inwoner (leninglast) zéér laag blijft. Immers 96 à 98 Belgen op 100 torsen een ZWAARDERE GEMEENTELIJKE SCHULD dan Edegemnaars.
- ° ONZE PLANNING 1986-1991 werd zo berekend dat ons belastingniveau steeds zo laag mogelijk wordt gehouden en zelfs ONGEWIJZIGD bleef sinds 1978.

GEEF OM HET LEVEN

Het transplanteren van organen en weefsels na overlijden kan andere mensen helpen.

Dank zij nier-, hoomvlies-, huid-, hart- en levertransplantaties kunnen vele zieken geholpen worden met organen en weefsels van pas overleden personen b.v. verkeersslachtoffers.

Doch de wachttijd was soms enorm lang - 30 maanden voor een nier - en het aantal kandidaten voor transplantatie van organen en weefsels blijft toenemen.

Om daar aan te verhelpen is een nieuwe wetgeving ultgewerkt.

Vroeger moest een kandidaat-donor, iemand die organen of weefsels ter beschikking wilde stellen, vooraf ultdrukkelijk toestemming verlenen voor het wegnemen van organen.

Voortgaande op de wetenschap dat de meerderheid van de bevolking akkoord gaat met het wegnemen van organen en weefsels na overlijden, voorziet de nieuwe wet, die eertlang in werking treedt, het omgekeerde principe.

WAT ZEGT DE NIEUWE WET?

Organen en weefsels kunnen weggenomen worden bij iedere overleden persoon die in België woont.

Een uitdrukkelijke toestemming is niet meer nodig. Dit noemt men stilzwijgende toestemming. Er is een vermoeden van solidariteit. Dit betekent dat iedereen, die zich niet vooraf verzet, bereid is organen af te staan na zijn of haar dood.

Of anders gezegd, de overledenen zijn solidair met de levenden voor wie een transplantatie de kans op een nieuwe toekomst biedt.



WAT VOORZIET DE WET VERDER?

- De organen en weefsels mogen enkel weggenomen worden nadat drie geneesheren het overlijden hebben bevestigd aan de hand van de strengste criteria die de medische wetenschap ter beschikking heeft. Deze geneesheren mogen niet tot de groep behoren die de ontvanger behandelt of die de wegneming en transplantatie zal verrichten.
- De identiteit van de overledene en de ontvanger mag niet meegedeeld worden.
- Het kopen en verkopen van organen en weefsels is verboden.
- De organen die werden weggenomen zijn uitsluitend bestemd om te worden ingeplant bij andere personen.

- Iedereen kan bewust kiezen om organen beschikbaar te stellen.
- Iedereen kan op elk moment verzet aantekenen, d.i. zich verzetten tegen het wegnemen van organen. Ook een eigenhandig geschreven document is een bewijs van verzet.

HOE KAN JE VERZET AANTEKENEN?

Indien je jonger bent dan 18 kan je dit zelf, of kunnen je ouders of samenwonende familieleden dit in jouw plaats. Indien je ouder bent dan 18 ben je zelf verantwoordelijk voor deze beslissing.

Als je verzet wil aantekenen moet je naar het gemeentehuis.

Het verzet wordt via het Rijksregister doorgegeven aan een centrale dienst van het departement van Volksgezondheid.

De geneesheren die een orgaantransplantatie overwegen moeten de centrale dienst altijd vooraf raadplegen.

De gegevens zijn 24 uur op 24 uur beschikbaar voor de transplantatieteams.

Wat met de familie? Moet zij toestemming geven? Kan zij weigeren?

Als je verzet hebt aangetekend mogen geen organen en weefsels weggenomen worden. Zelfs niet als de familie na overlijden toestemming zou geven.

Als je geen verzet hebt aangetekend kunnen de geneesheren organen en weefsels na overlijden wegnemen.

Maar verzet van familieleden van de eerste graad en van de samenwonende echtgenoot (echtgenote) blijft altijd mogelijk. Het initiatief tot verzet moet dan wel van de familie uitgaan.

KAN JE EEN UITDRUKKELIJKE TOESTEMMING GEVEN?

Om je solidariteit met de lijdende medemens op uitdrukkelijke wijze te uiten kan je ook blij de diensten van de gemeente terecht.

De uitdrukkelijke toestemming wordt gegeven aan de centrale dienst van Volksgezondheid.

In dit geval kunnen familieleden zich niet meer verzetten en een wegname verhinderen waarmee de overledene had ingestemd.

Zodra de wet en de uitvoeringsbesluiten zijn verschenen en het gemeentebestuur over de nodige instructies beschikt, komen we op dit onderwerp terug.

VROEGTIJDIG KANKERONDERZOEK IN ONZE GEMEENTE

Bezorgd om de gezondheid van U allen, heeft het Gemeentebestuur onlangs het Initiatief genomen een campagne te organiseren voor het vroegtijdig opsporen van bepaalde vormen van kanker.

Elke vrouw tussen 30 en 70 jaar en elke man tussen 65 en 74 jaar kregen hiervoor reeds een persoonlijke uitnodiging.

Velen onder U hebben hierop positief gereageerd. Proficiat!

Toch willen wij de anderen nogmaals aansporen om ook deel te nemen aan dit preventief onderzoek. Hoe vroeger een afwijking vastgesteld wordt, hoe groter de genezingskansen!

De onderzoeken bij de huisartsen kunnen nog aangevraagd worden tot 15 februari 1987.

Hieronder vermelden wij nog enkele praktische punten voor het radiologisch onderzoek (mammografie) van de borstklieren voor vrouwen ouder dan 40 jaar.

- De onderzoeken in de lokalen van het O.C.M.W. zijn begin december gestart.

- Tijdens de eindejaarsperiode voorzien wij een onderbreking om na 15 januari 1987 te herbeginnen.

- U zult hiervoor schriftelijk uitgenodigd worden.

- Inschrijvingen voor dit onderzoek kunnen nog bezorgd worden tot 31 januari e.k. op de Gemeentelijke Sociale Dienst, Administratief Centrum, Kontichstraat 19 te Edegem.

Doet mee! Het gaat om uw gezondheid!

**MAAK OPTIMAAL GEBRUIK VAN UW GEMEENTELIJK PATRIMONIUM
VOOR KULTURELE MANIFESTATIES !**

ST.-ANTONIUSKERK

De mooie, sfeervolle St.-Antoniuskerk in het centrum van onze gemeente, leent zich uitstekend voor de organisatie van cultuurmanifestaties als concerten, muzikale optredens, e.d.

Enkele gegevens over de capaciteiten :

- 150-tal vaste zitplaatsen (bijplaatsen van stoelen is mogelijk)
- oppervlakte van het koor : 29 m².

Kosten voor gebruik :

- 2.500 fr. per uitvoering van max. 3 uur, met Inbegrip van verwarming en verlichting
- 750 fr. voor een repetitie (1.500 fr. voor niet-Edegemse verenigingen) van max. 3 uur
- vergoeding voor extra uitbreiding van het gebruikelijke podium.

Verdere inlichtingen en aanvraagformulieren kan U verkrijgen bij Kristel Kussé

- Administratief Centrum - Sekretariaat, Kontichstraat 19 te Edegem.

Tel. : 457.78.43 - 213.



GEMEENTELIJK FORTTEATER

Het Gemeentelijk Fortteater, gelegen in het parkdomein van Fort V aan de Rogier van der Weydenstraat, biedt een uitstekend comfort aan de toeschouwers en een degelijke uitrusting aan de optredende kunstenaars.

Podium en zaal zijn voorzien van gepaste verlichting, heuse teaterzetels verschaffen de bezoekers optimale zitgelegenheid en de cafetaria is een prettig lokaal geworden voor ontmoetingen na de vertoningen.

Voor al wie het publiek wil vergasten op een optreden van eigen vereniging of gastgroep in een echte teaterruimte, herinneren we hieronder aan enkele nuttige gegevens :

zaalkapaciteit : 150 zetels

oppervlakte podium : ca. 75 m²

comfort artiesten : - grimekamer

- verwarmde kleedkamer
- coulissen

cafetariakapaciteit : 60 zitplaatsen

vestiaire en balie

belichting : - projektoren (In de zaal) voor aangepaste belichting voor toneelvoorstellingen

- algemene sfeerverlichting in de zaal
- vaste, richtbare spots vooraan het podium (ideaal voor debatten)
- algemene TL-verlichting op het podium.

De gebruiker beschikt over de inkomsten van de vestiaire en over een winstmarge op het cafetariaverbruik.

Kosten voor gebruik :

- 1.000 fr. huur per optreden met inkomprijs
- 500 fr. huur per optreden met gratis inkom
- 100 fr. per supplementaire repetitie aan deze voorzien in het huishoudelijk reglement (3 voor toneelopvoeringen, 2 voor muzikopvoeringen en 1 voor kooroptredens zijn gratis)
- 600 à 1.000 fr. vergoeding voor opkuis
- 700 à 1.000 fr. voor eventueel gebruik stuurkabine
- verbruik van gas en elektriciteit volgens gangbare tarieven (in de barre wintermaanden van 1985 niet meer dan gemiddeld 900 fr. per avond).

Belangstellenden kunnen op de Administratieve Dienst - Sekretariaat, Kontichstraat 19, bij Kristel Kussé terecht voor alle verdere informatie, modelkontrakten, aanvragen en dergelijke. Tel. : 457.78.43 - 213.

KUNSTENAARSLOODS OP FORT V

In een van de mooiste groene hoekjes van Fort V staat loods 27 ter beschikking van beoefenaars van kunstambachten en beeldende kunsten. Schilders, steenkappers, boetseerders, houtbewerkers, kunstsmeden en -lassers, litografen, textielbewerkers, e.a. kunnen er in een rustige omgeving hun kunst beoefenen en bij de bevoiking interesse wekken voor het tot stand komen van een kunstwerk.

De ruimten van de kunstenaarsloods worden toegewezen volgens kronologische volgorde van aanvraag en voorkeur wordt gegeven aan Edegemnaren.

De loods werd op vraag van meerdere gebruikers degelijk tegen vocht geïsoleerd.

Een konstant op temperatuur gehouden bergruimte behoedt de kunstwerken in wording. Water en verlichting worden eveneens ter beschikking gesteld.

Als tegenprestatie wordt de gebruik(st) er gevraagd een aantal opendeurdagen te houden gedurende weekends van mei tot september om belangstellenden uitleg te verschaffen over zijn/haar projekt, gebruikte grondstoffen en aangewend procédé.

Een modelovereenkomst ligt ter inzage bij dhr. M. Vanlaere, Administratief Centrum, Sekretariaat, Kontichstraat 19 te Edegem (tel. : 457.78.43 - 211), bij wie ook alle verdere inlichtingen kunnen verkregen worden.



De Edegemse Concerten, waarvan U ongetwijfeld reeds genoten hebt, worden gereali-
seerd door een kleine groep enthousiaste mensen, die een feitelijke vereniging vormen,
gemandateerd zijn door de Gemeente en ressorteren onder de dienst Cultuur.
Hun opdracht en doelstelling zijn de intense activiteiten van Edegemse muziekmaat-
schappijen en koren aanvullen met :

- de periodieke inrichting van zeer gegeerde gezamenlijke concerten en kooroptredens, met ruime weerklink buiten Edegem;
- de organisatie van instrumentale en vokale gastoptredens met het oog op diversiteit en kwaliteit;
- de promotie van jonge talenten van eigen streek.

De programma's worden steeds met uiterste zorg samengesteld. Ze bieden aan de Edegemse bevolking, die niet al-
tijd geneigd is de grootstad aan te doen, de gelegenheid in een prettige en ongedwongen sfeer te genieten van kwali-
tatief hoogstaande uitvoeringen aan zeer matige prijzen.

Opdat ons cultureel leven zich verder moge ontplooiën op een peil dat we onze medeburgers waardig achten en om
de toegangdrempel zo laag mogelijk te kunnen houden, nodigen we al wie van muziek houdt, uit lid te worden van
de "Vrienden van de Edegemse Concerten".

Een kaart "Vrienden van de Edegemse Concerten", die geldig is voor uw hele gezin, kost 250 fr. en geeft recht op
10 % vermindering op alle manifestaties, zijnde :

- drie zondagmiddag-gezinskonzerten met jonge talenten, telkens de laatste zondag van januari, februari en maart, met gelegenheid U bij een aperitief met de jonge kunstenaars te onderhouden.
- drie zaterdagavondkonzerten met gastoptredens.

We hopen dat de Kring "Vrienden van de Edegemse Concerten" de hele St.-Antoniuskerk vult. En daarmee beogen
we niet zo zeer uw materieel mecenaat, dan wel de steun van uw goedkeurende aanwezigheid en uw blij beleven van
kunstbeoefening in eigen gemeente.

De kaarten worden verstuurd na ontvangst van onderstaande strook en na storting van 250 fr. op PCR. 000-0009054-
33 van het gemeentebestuur Edegem, met de vermelding "Vrienden van de Edegemse Concerten 1987".
U kan de kaarten ook kopen tijdens de concerten van het komitee Edegemse Concerten, in de St.-Antoniuskerk, of
tijdens de kantooruren op het Administratief Centrum, Kontichstraat 19 te Edegem.

TE ZENDEN AAN : Dienst Cultuur, Administratief Centrum,
Kontichstraat 19 - 2520 Edegem.

Noteert U reeds de data van de drie gezinsaperitiefkonzerten : zondag 25 januari 1987 -
zondag 22 februari 1987 - zondag 29 maart 1987 telkens om 11 uur
in de St.Antoniuskerk te Edegem.

Ondergetekende : _____ (naam)
 _____ (straat)
 _____ (gemeente)
 _____ (telefoonnr.)

- a) Wenst ingelicht te worden over de Edegemse Concerten (*).
- b) Wenst een affiche toegezonden te krijgen om op een rendabele plaats uit te hangen (*).
- c) Wenst een kaart "Vrienden van de Edegemse Concerten" te ontvangen en stort heden 250 fr. op PCR 000-0009054-33 van het gemeentebestuur van Edegem, met de vermelding "Vrienden van de Edegemse Concerten" (*).

Datum : _____

(*) Eventueel schrappen wat niet past.

_____ (handtekening)

SPORTHAL "DEN WILLECOM"

Tennisinitiatie : Nu ook op zondagvoormiddag.
Wij starten opnieuw met een reeks van 10 initiatielessen.
Deze zullen plaatsvinden op volgende **dinsdagen** :

- januari 13 - 20 - 27
- februari 3 - 10 - 17 - 24
- maart 10 - 17 - 24
- beginners : 1e groep van 9u00 tot 10u00
- 2e groep van 13u45 tot 14u45

en ook op volgende zondagen :

- januari 11 - 18 - 25
- februari 1 - 8 - 15 - 22
- maart 1 - 15 - 22
- beginners van 10u00 tot 11u00.

Voor de gevorderden zoeken we nog naar een geschikte lesgever.

Deelnemingsprijs : alles inbegrepen : 1400 fr.

Tennis voor de jeugd :

Ook deze reeks wordt voortgezet en wel op dezelfde dinsdagen als hierboven vermeld maar van 16u30 tot 17u30

Tafeltennisinitiatie :

In januari wordt hier ook met een nieuwe reeks van 10 lessen gestart voor de jeugd van 8 tot 14 jaar.

De lessen zullen plaatsvinden op volgende woensdagen :

- januari 14 - 21 - 28
- februari 4 - 11 - 18 - 25
- maart 11 - 18 - 25

iedere keer van 14u00 tot 15u00 voor de eerste groep van 8-9 en 10 jaar en van 15u00 tot 16u00 voor de tweede groep van 11-12-13 en 14 jaar.

Deelnemingsprijs 400 fr. voor 10 lessen.

Alle inlichtingen betreffende deze initiatielessen (tennis en tafeltennis) zijn verkrijgbaar in de sporthal "Den Willecom", Terelststraat 2 te Edegem, tel. 457.46.62.

Inschrijvingen vanaf 2 januari in de sporthal.

PENSIOENEN UIT DUITSLAND.

Personen die uit Stuttgart een Duitstalig schrijven hebben ontvangen betreffende wijzigingen in de wetgeving op de Duitse overlevingspensioenen vanaf 01 januari 1986 kunnen hiervan een Nederlandstalige tekst krijgen op het Consulaat-Generaal van de Bondsrepubliek Duitsland - De Keyserlei 5 bus 26, 2018 Antwerpen; ook het formulier voor de verklaring is daar te verkrijgen.

VIERINGEN 2DE SEMESTER 1986

In de loop van het 2de semester 1986 hadden verscheidene vieringen plaats.

Daarbij werden verenigingen of groepen ontvangen op het gemeentehuis of werden herdenkingen georganiseerd in hun eigen lokalen.

Hieronder een lijst van de voornaamste gebeurtenissen :

RECEPTIES :

- 16.08.1986 11de Volksdansfestival
- 05.09.1986 Openstelling Ideale Woning - R.Keldermansstraat
- 05.09.1986 Veiligheidstentoonstelling Gezinsraad
- 20.09.1986 Officiële inhuldiging A. Preud'hommeplein
- 17.10.1986 Gemeentelijke Commissie Voorkoming Vandalisme
- 27.10.1986 Huldiging Laureaten en Kadetten van de Arbeid
- 31.10.1986 25-jarig bestaan V.U.-afdeling Edegem
- 08.11.1986 Dodenhulde Fort V
- 20.12.1986 20-jarig bestaan Basilicakoor in de St.-Antoniuskerk.

FEESTELIJKHEDEN :

- 6-7.9.1986 Jaarmarktfeesten Edegem-Centrum
- 20-21.9.1986 Elsdonkfeesten
- 30.9.1986 Gemeentelijk Feest voor de Derde Leeftijd in Sporthal Den Willecom
- 3.11.1986 Viering sportkampioenen 1986 in Feestzaal De Basiliek.

VADERLANDSLIEVENDE EN VOLKSFEESTEN :

- 28.06.1986 11-julifeest in het Fortteater
- 08.11.1986 Hulde aan de gefusilleerden van de oorlog 1914-1918 op Fort V
- 11.11.1986 Herdenking Wapenstilstand Bloemenhulde aan het monument van de gesneuvelden op de begraafplaats en aan het monument in de Vrijwilligersstraat
- 16.11.1986 Feest van de Dynastie Te Deum en gebed voor de Koning in de Basiliek O.-L.-V.-van-Lourdes.



IEDERE EDEGEMSE FIETS ZIJN NUMMER !

Het graven is een gratis service aangeboden door het gemeentebestuur van Edegem aan zijn inwoners.

1.- Wie komt in aanmerking voor een fietsgravure ?

Alle inwoners van Edegem.

2.- Wat komt in aanmerking voor een fietsgravure ?

Alle modellen, uitgezonderd kleuterfietsen en kleuter-driewielers.

3.- Hoe kan je een fiets laten graven ?

Telefoneer naar het politiekommissariaat (457.78.50) en vraag naar het sekretariaat, waar men een afspraak zal vastleggen.

Heb je geen telefoon : bied je dan aan op het sekretariaat van het politiekommissariaat (1ste verdieping), waar men een afspraak met je zal maken.

Reken er wel op dat het aantal aanvragen zeer hoog zal liggen en dat het graven per fiets een 15-tal minuten duurt : het zal dus meer dan waarschijnlijk zijn dat er pas reservatie mogelijk is binnen een paar weken... ! De aanvragen tot reservatie, hetzij telefonisch, hetzij persoonlijk, kunnen gebeuren alle werkdagen tussen 8u00 en 16u00.

4.- Wanneer kan het graven doorgaan ?

Alle werkdagen, tussen 8u15 en 15u45, na reservatie... behalve op dinsdagvoormiddag (8u15 en 12u30) en op woensdagnamiddag (13u00 tot 16u00), want op deze dagen en uren mag men zich vrij aanbieden, mits geduld te oefenen en zijn beurt af te wachten.

5.- Waar zal het graven doorgaan ?

Garage van het politiekommissariaat. Eerst aanbieden op de politiewacht en melden waarvoor je komt.

6.- Wat dien je mee te brengen ?

Uiteraard eerst en vooral je fiets..., maar ook : je identiteitskaart... of, als je komt met de fiets van een familielid, een buur, een vriend... enz., een geschreven verklaring dat zijn fiets mag gegraveerd worden. Op deze geschreven verklaring dient duidelijk zijn naam, voornaam, geboortedatum en adres te Edegem in leesbare drukletters vermeld te staan.

Opgelet : bij de reservatie dien je op te geven met hoeveel fietsen je komt. De politie zal zich strikt aan dit aantal houden, anders loopt haar reservatieschema in de war en moeten anderen soms lang wachten, niettegenstaande de afspraken...

Na het graven zal de politie je een fietsregistratiepas uitreiken, waarop de gegevens van je fiets vermeld staan. Ook krijg je een sticker mee, met de tekst "HANDEN AF - GEMERKTE FIETS". Deze sticker mag je vrij op je fiets aanbrengen als je dlt wenst.

Verhuis je binnen de gemeente, of verkoop je je fiets aan een inwoner van Edegem, bied je dan met je fietspas aan op het sekretariaat van het politiekommissariaat. Men zal er het nodige doen voor de herinschrijving. Verhuis je naar een andere gemeente, of verkoop je je fiets aan een inwoner van een andere gemeente, bied je dan aan met fietspas én met fiets op het kommissariaat (werkdagen tijdens bureeluren) : er zal dan nota genomen worden van de veranderde gegevens en er zal op je fiets, achter het registratienummer een * aangebracht worden, ten teken dat de fiets Edegem verlaat.

Er wordt een roestwerende stof over het nummer aangebracht. Toch raden we je aan de code nog eens te overschilderen met een vernislaagje.

- Het aantal fietsdiefstallen drukken is niet alleen de zaak van de politie, maar ook van jou ! Daarom nog volgende tips :

1. Laat je fiets nooit nodeloos lang buiten staan, als het anders kan.
2. Laat je fiets steeds slotvast achter.
3. Leg bij voorkeur je fiets vast aan een vaste konstruktie.
4. Gebruik één of (liefst) twee degelijke fietsslots.
5. Wordt je fiets toch ontvreemd, kom dan aangifte doen bij de politie.

De politie van Edegem hoopt dat door jouw en haar inspanning het aantal fietsdiefstallen in onze gemeente drastisch zal teruglopen.

HET VOORKOMEN VAN MISDRIJVEN : Een zaak van de politie én U !

P.S. IN AFWACHTING VAN EEN REGISTRATIENUMMER : LAAT DE OUDE TAKSPLAAT OP JE FIETS !

EEN REGLEMENTAIR UITGERUSTE FIETS :

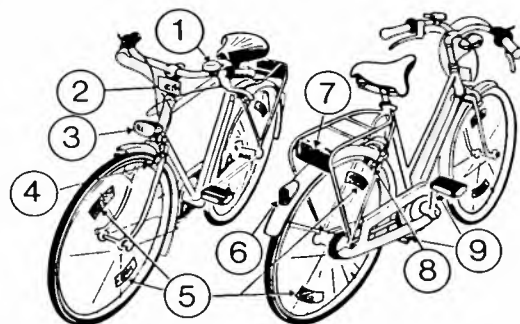

1. bel hoorbaar op 20 m.
2. een witte reflector vooraan
3. een wit of geel licht vooraan
4. een voorrem
5. per wiel aan weerszijden twee symmetrisch aangebrachte gele of oranje reflectoren - deze mogen worden vervangen of aangevuld door banden voorzien van wit-reflekerende randen
6. een rood achterlicht, zichtbaar op 100 m.
7. een grote rode achterreflektor, los van het licht
8. een achterrem
9. per pedaal twee gele of oranje kleurige reflectoren.

UITZONDERINGEN :

1. koersfietsen
2. fietsen met wielen van max. 50 cm. diameter.

Deze 2 soorten fietsen moeten niet voorzien zijn van de voorgeschreven lichten en reflectoren als zij niet gebruikt worden bij valavond, bij nacht, of bij een zichtbaarheid van minder dan 200 m.

BURGERLIJKE STAND

GEBOORTEN:

De aangifte van de geboorte dient te gebeuren bij het gemeentebestuur van de geboorteplaats door de vader en/of de moeder (NIET door een andere persoon), zonder getuigen.

Deze aangifte moet geschieden binnen de VIJFTIEN dagen volgend op de dag van de geboorte. Indien deze vijftiende dag een zaterdag, zondag of een wettelijke feestdag is wordt de termijn verlengd tot de volgende werkdag.

Volgende stukken dienen voorgelegd:

- identiteitskaart van de ouders
- trouwboekje van de ouders
- formulier model I (verklaring van de geneesheer, u afgegeven door de kraamafdeling)
- formulier "VASTSTELLING VAN GEBORTE" (eveneens afgegeven door de kraamafdeling).

OVERLIJDEN:

De aangifte van een overlijden dient, zo spoedig mogelijk, te gebeuren bij het gemeentebestuur van de overlijdensplaats door twee meerderjarige personen.

Volgende stukken dienen voorgelegd:

- identiteitskaart van de overledene
- trouwboekje van de overledene (eventueel van diens ouders)
- formulier model IIIC of IIID (verklaring van de geneesheer)
- identiteitskaarten van de aangevers.

Ingeval van crematie dient bovendien voorgelegd:

- de wettelijk voorziene bijkomende verklaring van de geneesheer
- een ondertekende aanvraag tot crematie met de identiteitskaart van de aanvrager; of een akte van uiterste wilsbeschikking van de overleden persoon, waarin om deze vorm van lijkbezorging wordt verzocht.

Geen begrafenis mag plaatsvinden dan na schriftelijke toestemming van de Ambtenaar en niet binnen de 24 uren na het overlijden.

HUWELIJKEN:

Vooraleer iemand kan huwen is een ondertrouw verelst. Deze ondertrouw dient te geschieden in die gemeente waar men het huwelijk wenst te laten plaatsvinden. Dat kan in de woonstgemeente van de bruid of in die van de bruidegom.

Voor huwelijken te Edegem:

- de ondertrouw dient te geschieden liefst minstens 6 weken voor de geplande huwelijksdatum en mag tot 1 jaar op voorhand
- de datum van het huwelijk, evenals het uur, worden slechts gereserveerd op het ogenblik dat het paartje ondertrouw komt doen.

Volgende stukken dienen voorgelegd:

gezien dit afhankelijk is van persoon tot persoon, al naar gelang bv. de vorige burgerlijke stand - de nationaliteit - de afstamming - e.d., gelieve voor deze informatie de dienst Burgerlijke Stand te contacteren waar U specifieke inlichtingen zullen verstrekt worden.

GEMEENTEBESTUUR EDEGEM

Dienst Burgerlijke Stand

Telefoon: 457.78.42

waar U steeds terecht kan voor gedetailleerde inlichtingen.

HUWELIJKSJUBILEA

De Burgemeester en Schepenen bezochten onderstaande jubilarissen, feliciteerden hen namens Zijne Majesteit de Koning en het Gemeentebestuur en overhandigden hen een gemeentelijk geschenk:

DIAMANTEN JUBILEUM **Gehuwd**
 - De Hert Joannes - Roelands Elisabeth
 Doelveldstraat 7 24.11.1926

GOUDEN JUBILEA

- Rul Fernand - Demeestere Mary
 Ridder Gerardilaan 11 8.8.1936
- T'Jonck Louis - Van Belleghem Maria
 Oude-Godstraat 140/44 26.10.1936
- Binneweg Willem - Muller Jakoba
 Elsbos 33 28.10.1936
- van Riel Pieter - Descamps Maria
 Ernest Joutelaan 20 14.11.1936
- Schrickx Frans - Van den Broeck Augusta
 Sterrenlaan 215 5.12.1936
- Steenwegen Antonius - Van Daele Germania
 Andrien de Gerlachestraat 19 8.12.1936

Familieleden van toekomstige jubilarissen worden verzocht het gemeentebestuur, dienst sekretariaat, ongeveer een maand vóór de viering in te lichten.

Alle paren die volgens onze informatie in aanmerking komen voor een jubileumviering worden door onze diensten individueel aangeschreven. Deze paren kunnen dan hun wens tot viering door het gemeentebestuur kenbaar maken.

**VERLOREN EN GEVONDEN
 VOORWERPEN**

Volgende voorwerpen werden te Edegem gevonden :

- damesuurwerk Pontiac
- platiekzak met militaire broek
- alarmpistool
- sproeitoesel Gloria
- bril, lichtbruin montuur, in bruin zakje
- kinderschoen Mirella, blauwe kleur
- metaalkleurige bril, zonder glazen, in bruin zakje
- plastiekzak met 2 rokken en 1 kleed
- roze tas met sloffen, beenverwarmers en pull
- uurwerk Glashutte.

Voor meer inlichtingen betreffende deze gevonden voorwerpen gelieve U contact op te nemen met de dienst "verloren en gevonden voorwerpen", Politiekommissariaat, Kontichstraat 17, 2520 Edegem, telefoon : 457.78.50 - toestel 252.

**NIEUWE (EUROPESE)
IDENTITEITSKAART**

Sedert 1 december 1985 werd begonnen met de vervanging van de identiteitskaarten van het oude door de identiteitskaarten van het nieuwe model. Het is noodzakelijk te beklemtonen dat de burgers zich *niet op eigen initiatief* tot de gemeente moeten wenden, maar slechts wanneer zij opgeroepen worden. *Het is anderzijds ten zeerste aanbevolen dat iedere burger de oproeping binnen de voorzlene termijn beantwoordt.*

**IEDERE BURGER ZAL DE VOLGENDE
PROCEDURE MOETEN VOLGEN:**

1. Hij wordt in de eerste plaats opgeroepen door het gemeentebestuur.

Dit gebeurt met een langs de post verzonden oproepingsbrief, waarvan de twee luiken op de keerzijde door de belanghebbende moeten ingevuld worden (voor minderjarigen door ouder of voogd).

2. Binnen de op de oproepingsbrief vastgestelde termijn biedt hij zich aan bij het gemeentebestuur, dienst bevolking, in het bezit van volgende dokumenten:

- a) de oproepingsbrief, op keerzijde volledig ingevuld (voor minderjarigen door ouder of voogd);
 - b) de oude identiteitskaart (of het identiteitsstuk in plastic zakje);
 - c) het trouwboekje (of dit van de ouders);
 - d) een recente pasfoto, goed contrasterend en met een witte achtergrond.
- De bloedgroep wordt niet meer vermeld (K.B. 23.04.86).

Vermits de aanmaak van de nieuwe identiteitskaart gecentraliseerd is, zal tussen dit eerste bezoek aan de gemeente en de afgifte van de kaart een zekere tijd verlopen (ongeveer veertien dagen).

3. Tijdens een tweede bezoek aan het gemeentebestuur zal de burger vervolgens de nieuwe kaart afhalen tussen de data, vastgelegd tijdens het eerste bezoek.

De oude identiteitskaart (of het identiteitsstuk in plastic zakje) en het tijdens het eerste bezoek teruggekregen linkse luik van de oproepingsbrief moeten afgegeven worden.

Het gemeentebestuur, dienst bevolking, stelt alles in het werk om de omwisseling van de identiteitskaarten oud - nieuw model binnen de wettelijke voorschriften en onder-richtingen zo vlot en soepel mogelijk te laten verlopen en doet hiervoor een beroep op de medewerking en op de goede wil van de burgers.

**MINISTERIE VAN BINNENLANDSE ZAKEN
EN OPENBAAR AMBT**

**Vernieuwing van de identiteitskaarten
Bericht aan de bevolking**

Bij toepassing van het koninklijk besluit van 29 juli 1985 betreffende de identiteitskaarten (*Belgisch Staatsblad van 7 september 1985*) en van de omzendbrief van 15 oktober 1986 (*Belgisch Staatsblad van 30 oktober 1986*) wordt ter kennis van de bevolking gebracht dat op 15 november 1986, de Belgische burgers geboren tussen 1 juni 1964 en 31 oktober 1974 houder moeten zijn van een identiteitskaart nieuw model. De personen die deze kaart nog niet hebben ontvangen, worden verzocht zich onverwijld bij het gemeentebestuur van hun hoofdverblijfplaats te melden.

BELANGRIJKE MEDEDELING

Naast de bestaande dienstverzekering op zaterdagvoormiddag werd sedert 14.10.1986 voor de uitreiking en de aanvragen van de nieuwe Europese Identiteitskaart en de Kaart voor Sociale Zekerheid een avonddienst ingevoerd:
Elke dinsdag van 17.00 tot 20.00 uur.

ABONNEMENT DAGORDEN GEMEENTERAADSZITTINGEN

Om onze burgers beter te informeren over de werking van de Edegemse gemeenteraad werd op 10.3.1983 besloten een "abbonnement op de dagorden van de gemeenteraadszittingen" in te voeren.

Dit systeem van abonnements blijft van kracht en de abonnementsprijs werd voor 1987 vastgesteld op 150 fr.

Heeft ook U belangstelling voor de werking van de gemeenteraad en wil U de dagorden van de gemeenteraadszittingen bij U thuis ontvangen, gelieve dan onderstaande strook te zenden ter attentie van de heer Gemeentesekretaris, Administratief Gebouw, Kontichstraat 19, 2520 Edegem, en 150 fr. te storten op rekening 000-0009054-33 van het Gemeentebestuur van Edegem.

ABONNEMENT DAGORDEN GEMEENTERAADSZITTINGEN

Ondergetekende

wonende

wenst zich te abonneren op de dagorden van de gemeenteraadszittingen en stort nu 150 fr. op rekening 000-0009054-33 van het Gemeentebestuur van Edegem.

Indien wordt opgetreden voor een vereniging :

naam van de vereniging :

Handtekening,

GEMEENTELIJKE TUSSENKOMST AAN MINDER-VALIDEN IN DE ABONNEMENTSGELDEN BIJ AANSLUITING OP HET T.V.-DISTRIBUTIENET

Door de gemengde interkommunale voor televisiedistributie Interteve wordt aan minder-validen die vrijgesteld zijn van de radio- en televisietaks een vermindering van 50 % toegekend op het normale abonnementsgeld bij aansluiting op het distributienet.

In zitting van 9.8.1979 heeft de Gemeenteraad besloten tevens een gemeentelijke tussenkomst uit te betalen, met ingang van 1.1.1979, aan voormelde minder-validen die ver-

meld staan op de speciale verzamellijsten van Interteve.

Deze tussenkomst zal gelijk zijn aan het bedrag van max. 50% die tot hertoe door voormelde minder-validen nog diende betaald te worden.

De aanvraag moet slechts éénmaal gebeuren. Rechthebbers van vorige jaren zullen automatisch uitbetaald worden.

SOCIAAL-PEDAGOGISCHE TOELAGE AAN MOEDERS VAN MINDER-VALIDEN

Bij Gemeenteraadsbesluit van 6 juni 1974 wordt aan de moeder of persoon die thuis de verzorging op zich neemt van een zwaar fysisch of mentaal gehandikt kind (minimum 66 % invaliditeit), dat niet geplaatst is in een instelling, een jaarlijkse toelage toegekend van 6000 fr. als tussenkomst in de bijzondere zorg die het kind vereist.

Als tussenkomst in de bijzondere zorgen, wordt eveneens aan de moeder (of de persoon die haar vervangt) een toelage van 1500 fr. per jaar verleend, voor het zwaar fysisch of mentaal gehandikt kind (minimum 66 % invaliditeit) dat hetzij school bezoekt, hetzij geplaatst is in een instelling en dat minstens 50 % van de verlofperiode in familieverband doorbrengt.

De toelage wordt globaal per jaar toegekend vanaf het ogenblik dat de verhoogde kinderbijslag wordt uitgekeerd en de uitbetaling wordt stopgezet op het einde van het kalenderjaar waarin het kind de leeftijd van 25 jaar bereikt. Om de toelage te kunnen genieten dient als bewijs het laatste strookje van de uitbetaling van de verhoogde kinderbijslag voorgelegd, dat gevoegd wordt bij het aanvraagformulier en voor advies overhandigd aan de maatschappelijk assistente. De aanvragen voor het verkrijgen van de sociaal-pedagogische toelage moeten uiterlijk 31.1.1987 ingediend worden bij het Kollege van Burgemeester en Schepenen. Gelieve onderstaande strook te gebruiken teneinde een aanvraagformulier te krijgen.

SOCIAAL-PEDAGOGISCHE TOELAGE AAN MOEDERS VAN MINDER-VALIDEN

Naam, voornaam

Adres

verlangt een aanvraagformulier te verkrijgen in verband met de sociaal-pedagogische toelage voor minder-validen.

SOCIALE DIENST - ADMINISTRATIEF GEBOUW
Kontichstraat 19, 2520 Edgem

Handtekening



EDEGEM

INLICHTINGSBLAD UITGEGEVEN DOOR HET GEMEENTEBESTUUR
(Verschijnt 10x per jaar)

nr. 109 februari/maart 1987

Aan onze medeburgers:

Dit informatieblad is reeds aan zijn nr. 109 in een ononderbroken reeks sinds 1.5.1971. Door middel van dit informatieblad heeft ons bestuur getracht aan onze medeburgers een zo breed mogelijke en objectieve informatie te geven, over alles wat met het leven en bewegen in onze gemeente te maken heeft. Ongetwijfeld, en de reacties bewijzen dat, wordt het gemeenteblad gelezen en beschikken de burgers hierdoor over een bron, die hen toelaat het leven in de gemeente te volgen, zodat onontbeerlijke informatie over administratieve verplichtingen, verkeersregels en sociale activiteiten, niet voor de burgers onbekend blijven.

Wij verspreiden dit blad, tot hiertoe, via de postbedeling, die volgens de nationaal geldende opdracht, deze poststukken moet deponeren bij elk adres te Edegem, in de postbus van elk adres. Mogen wij langs deze weg onze medeburgers verzoeken ervoor te waken dat zij dit blad in hun bus krijgen, en zo niet, hun postbode te verzoeken om een korrekte uitvoering. Wij hebben reeds herhaaldelijk moeten vernemen, dat vooral in appartementsgebouwen er problemen zijn, doordat de bladen in pakket worden neergelegd. U hebt recht op dit blad in uw postbus en de gemeente betaalt voor een korrekte uitvoering.

In dit informatieblad willen wij uw speciale **aandacht** vragen voor enkele **bijzondere rubrieken**:

- 1) Onze aktie in verband met het Jaar van het Leefmilieu**
- 2) De kulturele initiatieven en gebeurtenissen in onze gemeente**
- 3) Een laatste oproep tot deelname aan het kankeronderzoek.**

Vanzelfsprekend zijn de andere rubrieken ook van belang, zodat U als medeburger niet onbekend zou zijn met het gebeuren in uw eigen gemeente.

Het Kollege van Burgemeester en Schepenen wenst U met dit informatieblad zo goed en zo objectief mogelijk te informeren. Indien U graag uw mening over deze brochure wil laten kennen, schrijf dan gerust uw mening naar ons bestuur, zodat wij, indien mogelijk, aan uw wensen zouden kunnen tegemoet komen. Graag uw gebeurlijke opmerkingen aan:

Kollege van Burgemeester en Schepenen
Kontichstraat 19
2520 EDEGEM.

De Burgemeester en Schepenen danken U voor uw interesse voor het leven in onze gemeente en wensen U een "goede thuis", samen in ons Edegem.

GEMEENTERAAD

Tijdens de raadszitting van 26 februari 1987 werden o.m. volgende beslissingen genomen:

- Uitbrengen van gunstig advies inzake de beslissingen van de heer Provinciegouverneur waarbij het aandeel van o.m. de gewestelijke groepscentra voor brandbestrijding en de bijdragen van de beschermde gemeenten in 1986 werden vastgesteld; het aandeel ten voordele van het Z-centrum Edegem bedraagt 4.436.212 fr.
- Verhoging van het presentiegeld voor de gemeenteraadsleden.
- Vaststelling van de toelagen 1987 aan de ontspanningsinstellingen en vaderlandslievende verenigingen.
- Aankoop van aanvullend informaticamaterieel voor de gemeenteadministratie (481.950 fr., BTW inbegrepen).
- Openbaar te koop stellen van het onroerend goed Drie Eikenstraat 36, Edegem, sectie C, nr. 298 H/lex, groot volgens raming 1.188 m².
- Definitieve goedkeuring van de ruiling van gronden gelegen langs de Romeinse Put (Buizegem-Zuid nr. 3) - zie ook ons info-blad nr. 107 voor meer inlichtingen.
- Verwerving voor openbaar nut - door gratis afstand - van een strook grond gelegen in de wegbedding van de Patronaatstraat.
- Aankoop voor openbaar nut van de achtergrond - met paviljoenen en toegangswegen - van het domein "Berkenhof", Kontichstraat 46 te Edegem, vanwege de Belgische Staat (3.600.000 fr.).
- Goedkeuring van het bestek met voorwaarden en keuze van de gunningswijze in verband met:

Raming (BTW/OCW inbegr.)

3.227.908 fr.

★ Herdalleringswerken 1987

★ Leveren en plaatsen van tegelvloeren in de gemeenschappelijke gangen van hangar 40 op Fort V

205.784 fr.

- Aankoop, in het kader van het 10-jarig bestaan van het gemeentelijk kunstcentrum Huis Hellemans, van een bronzen beeldhouwwerk van de hand van kunstenaar Willy Peeters (265.000 fr., BTW inbegrepen).

4 APRIL 1987 - BAL VAN DE BURGEMEESTER - EDEGEM

M (naam en adres)

wenst in het bezit gesteld te worden van deelnemingskaarten op naam van :

BETALING : vriendelijk verzoek deze inschrijvingsstrook zo vlug mogelijk te zenden aan het Komltee Bal van de Burgemeester*) en de betaling te regelen door storting op postrekening 000-0492187-09 "Bal van de Burgemeester Edegem".

TOTAAL : 160 F x = F (voorbehouden plaatsen**)

TOTAAL : 130 F x = F

*) Administratief Gebouw, Kontichstraat 19, 2520 Edegem/ **) Toegewezen volgens rangorde van aanvraag.

19e Bal van de Burgemeester van Edegem

ZATERDAG 4 APRIL 1987 TE 21 UUR

GEMEENTELIJKE SPORTHAL - "DEN WILLECOM" - TERELSTSTRAAT

ORKEST THE TIPSY'S met zangeres LIA LINDA
BODEGA. REUZE TOMBOLA MET MEER DAN 300 PRIJZEN

Hou deze datum nu reeds vrij !

HET INRICHTEND KOMITEE

onder het Erevoorzitterschap
van Leo TINDEMANS,
Minister van Buitenlandse Betrekkingen

Jan VAN DEN KERKHOF,
Burgemeester

NODIGT U VRIENDELIJK UIT...

op het jaarlijks GEMEENSCHAPSFEEST waarvan de volledige opbrengst ten goede komt aan de karitatieve en socio-kulturele werken van de gemeente.

Toegangskarten aan 160 F, die recht geven op voorbehouden plaatsen, kunnen besteld worden door uw bijdrage te storten op postrekening 000-0492187-09 "Bal van de Burgemeester" tot uiterlijk 26 maart 1987.

Toegangskarten aan 130 F zijn te verkrijgen door storting op voormelde postrekening, ook op de verscheidene gemeentediensten en aan de ingang van de zaal.

Deuren te 20.30 uur.

Gelieve bij bestelling van uw karten de bovenstaande strook te gebruiken.

INFO-AVONDEN

Na de informatieavond van 10 maart 1987 te 20.00 u. in zaal "Elzenhof" voor de wijk "ELSDONK" zal het Kollege van Burgemeester en Schepenen gaarne de bewoners van de wijk "MOLENVELD" begroeten op **dinsdag 7 april e.k. te 20 u.** in zaal "De Schrans", Molenveldlaan.

Tijdens deze info-avonden wordt door het Kollege van Burgemeester en Schepenen toelichting verstrekt over lopende en toekomstige projekten in de wijk en krijgt de bevolking de gelegenheid tot het stellen van vragen.

IEDEREEN IS VAN HARTE UITGENODIGD.

Volgende info-avonden: voor wijk "BUIZEGEM" in "Buizegheem", J. Verbertlei op **donderdag 7 mei te 20 u.**

voor de wijk "COLLEGE" in het Fortteater, Rog. v.d. Weydenstraat op **dinsdag 2 juni te 20 u.**

voor de wijk "CENTRUM" in de raadszaal, Administratief Gebouw, Kontichstraat 19 op **dinsdag 22 september te 20 u.**

ENQUETE BELANGSTELLING KULTURELE MANIFESTATIES

In samenwerking met de Kulturele Raad doet de Kulturele Dienst van Edegem een rondvraag naar uw belangstelling voor socio-kulturele activiteiten, ingericht door de Edegemse verenigingen en het Gemeentebestuur.

Met uw informatie kan worden achterhaald of eventueel de algemene oriëntatie en programmatie van deze activiteiten moet worden aangepast en beter afgestemd op de noden en verlangens van onze bevolking.

We houden het zo kort mogelijk en maken het U gemakkelijk: op één vraag na hoeft U slechts aan te kruisen of te omcirkelen. Enkel de laatste vraag eist iets meer inspanning, maar kan des te meer verrassende en vooral interessante gegevens opleveren. Invullen dus.

VRAGENLIJST

1. De laatste jaren werden door het Gemeentebestuur, de Kulturele Raad en onze verenigingen heel wat initiatieven genomen. Bij wijze van voorbeeld vermelden wij er hier enkele en vragen U welke er door U gekend zijn en welke U eventueel hebt bijgewoond of bezocht.

Datum	Aard van het initiatief of de activiteit	gekend	niet gekend	wel bijgewoond /bezocht	niet bijgewoond /bezocht
26.04.86	LENTEKONCERT (Edegemse Koren)				
17.05.86	KONCERT GROSLOT/BOEYKENS				
28.06.86	GULDENSPORENVIERING (Gr. Tijd)				
10.10.86	VOORDRACHT DOOR PHIL BOSMANS				
NOV./ DEC. 86	LAATSTE TONEELVOORSTELLING van hetzij Adingha, RAT De Meeuw of Talkatief				
	HUIS HELLEMANS-TENTOONSTELLING				
	BEZOEK KARRENMUSEUM				
	BEZOEK TRAMMUSEUM				

2. Geef drie doorslaggevende redenen op waarom U bepaalde activiteiten, ook andere dan vermeld bij de vorige vraag:

A. **WEL** hebt bijgewoond/bezocht:

- 1) Lid of sympatisant van de organiserende of medewerkende vereniging;
- 2) Omdat de vorige activiteit(en) van die organisatie goed was (waren) en mij aansprak(en);
- 3) Wegens sociale verplichting;
- 4) Om er eens uit te zijn;
- 5) Andere (specifieer a.u.b.):

.....

.....

B. **NIET** hebt bijgewoond:

- 1) Wist niet dat deze activiteit plaats had;
- 2) Toegangsprijs te hoog;
- 3) Dergelijke activiteiten op plaatselijk vlak missen doorgaans kwaliteit;
- 4) Ga voor dergelijke activiteiten steeds naar een grootstad;
- 5) Uitrusting van de zalen is hier onvoldoende;
- 6) Kultureel interesseert mij niet;
- 7) Andere (specifieer a.u.b.):

.....

.....

3. Langs welke weg bent U meestal geïnformeerd over de activiteiten die in Edegem worden georganiseerd?

- 1) Kultureel-Info Edegem
- 2) Plaatselijk nieuws in de krant;
- 3) Persoonlijke uitnodiging/aankondiging;
- 4) Medewerkers, leden, kennissen;
- 5) Affiches, folders;
- 6) Andere (specifieer a.u.b.)

.....

7) Ben niet geïnformeerd

4. Naar welke soort activiteiten gaat U het liefst?
Rangschik de onderstaande in numerieke volgorde volgens UW VOORKEUR (1, 2, 3,...)

Aard der activiteiten	uw rangschikking
- Concerten	_____
- Dans (ballet, moderne dans, volksdans)	_____
- Spreekbeurten	_____
- Toneel	_____
- Voordracht en poëzie	_____
- Film of dia	_____
- Quiz	_____
- Tentoonstellingen	_____
- Andere (specifieer a.u.b.): _____	_____
_____	_____

5. Wil aanduiden a.u.b.:
Leeftijdsklasse: - minder dan 26 jaar
- tussen 26 en 40 jaar
- tussen 41 en 60 jaar
- meer dan 60 jaar

6. Waarschijnlijk zijn er een aantal zaken in deze vragenlijst niet behandeld en die U toch belangrijk vindt. Die kan U hier vermelden. Eventueel hebt u nog suggesties. Ook die zijn hier welkom.

.....

.....

HET GEMEENTEBESTUUR EN DE KULTURELE RAAD VAN EDEGEM DANKEN U VOOR UW MEDEWERKING

Formulier eerst in de breedte en dan in de lengte vouwen.
Vervolgens toenieten of dichtkleven. Dank U. Port betaald door bestemming.

Gemeentebestuur Edegem
"enquête belangstelling kulturele manifestaties"
Kontichstraat 19
2520 EDEGEM

PORT
BETAALD
DOOR
BESTEMMING



IEDERE EDEGEMSE FIETS ZIJN NUMMER !

Het graveren is een gratis service aangeboden door het gemeentebestuur van Edegem aan zijn inwoners.

- 1.- **Wie komt in aanmerking voor een fietsgravure ?**
Alle inwoners van Edegem.
- 2.- **Wat komt in aanmerking voor een fietsgravure ?**
Alle modellen, uitgezonderd kleuterfietsen en kleuter-driewielers.
- 3.- **Hoe kan je een fiets laten graveren ?**
Telefoneer naar het politiekommissariaat (457.78.50) en vraag naar het sekretariaat, waar men een afspraak zal vastleggen.
Heb je geen telefoon : bied je dan aan op het sekretariaat van het politiekommissariaat (1ste verdieping), waar men een afspraak met je zal maken.
Reken er wel op dat het aantal aanvragen zeer hoog zal liggen en dat het graveren per fiets een 15-tal minuten duurt : het zal dus meer dan waarschijnlijk zijn dat er pas reservatie mogelijk is binnen een paar weken... !
De aanvragen tot reservatie, hetzij telefonisch, hetzij persoonlijk, kunnen gebeuren alle werkdagen tussen 8u00 en 16u00.
- 4.- **Wanneer kan het graveren doorgaan ?**
Alle werkdagen, tussen 8u15 en 15u45, na reservatie... behalve op dinsdagvoormiddag (8u15 en 12u30) en op woensdagnamiddag (13u00 tot 16u00), want op deze dagen en uren mag men zich vrij aanbieden, mits geëld te oefenen en zijn beurt af te wachten.
- 5.- **Waar zal het graveren doorgaan ?**
Garage van het politiekommissariaat.
Eerst aanbieden op de politiewacht en melden waarvoor je komt.
- 6.- **Wat dien je mee te brengen ?**
Uiteraard eerst en vooral je fiets..., maar ook : je identiteitskaart... of, als je komt met de fiets van een familielid, een buur, een vriend... enz., een geschreven verklaring dat zijn fiets mag gegraveerd worden. Op deze geschreven verklaring dient duidelijk zijn naam, voornaam, geboortedatum en adres te Edegem in leesbare drukletters vermeld te staan.

Opgelet : bij de reservatie dien je op te geven met hoeveel fietsen je komt. De politie zal zich strikt aan dit aantal houden, anders loopt haar reservatieschema in de war en moeten anderen soms lang wachten, niettegenstaande de afspraken...

Na het graveren zal de politie je een fietsregistratiepas uitreiken, waarop de gegevens van je fiets vermeld staan. Ook krijg je een sticker mee, met de tekst "HANDEN AF - GEMERKTE FIETS". Deze sticker mag je vrij op je fiets aanbrengen als je dit wenst.

Verhuys je binnen de gemeente, of verkoop je je fiets aan een inwoner van Edegem, bied je dan met je fietspas aan op het sekretariaat van het politiekommissariaat. Men zal er het nodige doen voor de herinschrijving. Verhuys je naar een andere gemeente, of verkoop je je fiets aan een inwoner van een andere gemeente, bied je dan aan met fietspas én met fiets op het kommissariaat (werkdagen tijdens bureeluren) : er zal dan nota genomen worden van de veranderde gegevens en er zal op je fiets, achter het registratienummer een * aangebracht worden, ten teken dat de fiets Edegem verlaat.

Er wordt een roestwerende stof over het nummer aangebracht. Toch raden we je aan de code nog eens te overschrijven met een vernislaagje.

- Het aantal fietsdiefstallen drukken is niet alleen de zaak van de politie, maar ook van jou ! Daarom nog volgende tips :

1. Laat je fiets nooit nodeloos lang buiten staan, als het anders kan.
2. Laat je fiets steeds slotvast achter.
3. Leg bij voorkeur je fiets vast aan een vaste konstruktie.
4. Gebruik één of (liefst) twee degelijke fietsslotten.
5. Wordt je fiets toch ontvreemd, kom dan aangifte doen bij de politie.

De politie van Edegem hoopt dat door jouw en haar inspanning het aantal fietsdiefstallen in onze gemeente drastisch zal teruglopen.

HET VOORKOMEN VAN MISDRIJVEN : Een zaak van de politie én U !

P.S. IN AFWACHTING VAN EEN REGISTRATIENUMMER :
LAAT DE OUDE TAKSPLAAT OP JE FIETS !

EEN REGLEMENTAIR UITGERUSTE FIETS :

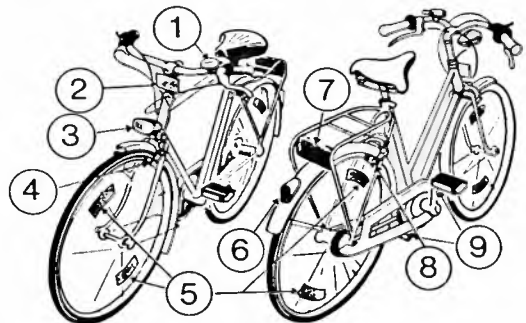

1. bel hoorbaar op 20 m.
2. een witte reflector vooraan
3. een wit of geel licht vooraan
4. een voorrem
5. per wiel aan weerszijden twee symmetrisch aangebrachte gele of oranje reflektoren - deze mogen worden vervangen of aangevuld door banden voorzien van wit-reflekerende randen
6. een rood achterlicht, zichtbaar op 100 m.
7. een grote rode achterreflektor, los van het licht
8. een achterrem
9. per pedaal twee gele of oranje kleurige reflektoren.

UITZONDERINGEN :

1. koersfietsen
2. fietsen met wielen van max. 50 cm. diameter

Deze 2 soorten fietsen moeten niet voorzien zijn van de voorgeschreven lichten en reflektoren als zij niet gebruikt worden bij valavond, bij nacht, of bij een zichtbaarheid van minder dan 200 m.

1987 : EUROPEES JAAR VAN HET LEEFMILIEU



1987 wordt in Europa uitgeroepen tot het 'Jaar van het Leefmilieu'. Wanneer we de nieuwsberichten van de laatste jaren even overlopen, stellen we vast dat het inderdaad erg gesteld is met onze omgevingswereld,

met de vervuiling en vergiftiging van de *levensnoodzakelijke elementen* op onze Aarde.

Lucht, Water, Bodem, elk krijgt zijn deel van de verontreinigende invloeden van onze vooruitgang en onze levenswijze.

In toenemende mate trachten internationale en nationale overheden de milieuschade en -hinder tegen te gaan.

Ook op lokaal vlak mogen wij ons niet onbetuigd laten. *Een milieuvriendelijke omgeving gaat ons allen aan.*

Bewust samenwerken voor een beter leefmilieu, geeft een grotere kans om onze omgevingswereld gezond te houden, voor onszelf, onze kinderen, onze kleinkinderen...

Edegem, landelijke gemeente met stedelijke allure, randstad van de metropool Antwerpen en gelegen als een residentieel plekje in de moestuin van Europa, wil juist *bewust werken om haar milieuvriendelijk karakter te handhaven of te verstevigen*. In onze parken vindt U van het zuiverste water (Fort V), onze pleinen en straten worden zoveel mogelijk gekleurd door bloemen en groen.

Onze lucht, onze waterlopen, onze bodem geven globaal gelukkig nog een zuiverheidsgraad weer die ver boven de gebruikelijke norm ligt.

Daar, waar door omstandigheden eventueel toch nog moet gedokterd worden (bijv. water Edegemse beek) werden de nodige schikkingen getroffen.

Het is ook in Edegem dat een waterzuiveringsstation en collectoren werden ingeplant. Het is in Edegem dat een warmterekuperatieproject in voege komt bij, in afzienbare tijd, een moderne milieuvriendelijke afvalverwerkingsinstallatie.

Het Gemeentebestuur wil in haar bekommernis voor een gezond, milieuverfraaiend Edegem nog verder gaan: *een milieudienst en ambtelijke milieucel werden opgericht, een milieukonsulent staat het Kollege van Burgemeester en Schepenen met raad en daad bij; een werkgroep Leefmilieu, samengesteld uit vrijwillig geïnteresseerde inwoners, tracht de Edegemse situatie te inventariseren en voorstellen uit te werken voor advies aan het gemeentelijk milieubeleid.*

Merkwaardig is de belangrijkste konklusie van alle lokale werkgroepen juist het feit dat een der grootste 'vervuilers' bestaat uit het geheel der privaat woningen.

Milieuhygiëne is dus niet alleen een zaak voor fabrieken of schepen maar ook voor *ieder van ons*.

Ons aller samenwerking is hier voor nodig!

Om U te informeren wat wij in Edegem reeds doen en hoe U aan milieuverfraaiing kunt meehelpen, werd voor het gehele 'Jaar van het Leefmilieu' het hierna volgend programma uitgewerkt.

Wij zijn ervan overtuigd dat U op de een of andere manier in dit programma wel een aanknopingspunt vindt *om van een Europees Jaar van het Leefmilieu een Edegems Jaar van het Leefmilieu te maken!*

PROGRAMMA **E**UROPEES **E**DEGEMS JAAR VAN HET LEEFMILIEU

1. BOOMPLANTINGSDAG FORT V 18 MAART 1987 te 14.00 uur

- M.m.v. schoolgaande jeugd
- Natuurlessen in bioklas - week van 21 maart 1987

2. LESSENCYCLUS IN LAGERE SCHOLEN EDEGEM maart - april 1987

- Voorstel Leefmilieu Edegem
- Medewerking recyclageacties
- Medewerking Biblioteekactie (Prijzen !)
- Medewerking Zonnebloemactie (Prijzen !)

3. LEEFMILIEUSTAND OP EDEGEMSE HANDELSBEURS

- **INFORMATIEVE STAND EDEGEMS LEEFMILIEU**
 - ★ bewegende schaalmodellen waterzuivering, energierecuperatie, kompostering, sonometers,...
 - ★ voorstelling recyclageacties.
- **VERKOOP KOMPOSTVATEN MET BETOELAGINGSMOGELIJKHEID**
- **START ZONNEBLOEMAKTIE VOOR DE JEUGD**
 - inschrijving deelnemers
 - verdeling zonnebloempitten
- Zondag 12-4-'87
 - bezoek op onze leefmilieustand
 - receptie voor genodigden

4. BIBLIOTEEKWERKING EDEGEM/CENTRUM - ELSDONK maart-okt. 1987

- Speciale tematische boekenstand Leefmilieu.
- **OPSTELWEDSTRIJD JEUGD (tot 14 jaar) over gelezen boeken**
 - ★ verzamel 'leesappeltjes' in 'boomkaart'
 - ★ deelnemingsprijzen en talrijke wedstrijdprizen
 - ★ uitreiking prijzen tijdens milieuquiz-avond op 28 november 1987.

5. WEDSTRIJD VOOR DE JEUGD (tot 14 jaar)

'WIE KWEKT DE LANGSTE EN DE MOOISTE ZONNEBLOEM'

- Inschrijving en verdeling der zaden
 - ★ Handelsbeurs-stand Leefmilieu
 - ★ Naderhand op het gemeentehuis - Dienst Leefmilieu
 - ★ Kweektips en reglement worden bij inschrijving meegegeven
 - ★ Jury beoordeelt winnende zonnebloemen
 - ★ Talrijke MOOIE PRIJZEN
 - ★ Prijsuitreiking tijdens milieuquiz-avond op 28 november 1987.

6. MILIEUQUIZ-AVOND — 28 november 1987

- Moderator: GIL CLAES - presentator programma's 'Leven en laten leven' en 'Allemaal beestjes'
- Zaal 'Elzenhof' - Kerkplein 3 te Edegem
- Individuele en groepsdeelname
- FANTASTISCHE PRIJZENTAFEL

7. GEDURENDE HET GEHELE JAAR

- Georganiseerde bezoeken aan milieuvriendelijke instellingen:
 - ★ I.H.K.
 - ★ Waterzuiveringsstation
 - ★ Fort V
- Diavertoning 'Edegems Leefmilieu' in uw vereniging: op eenvoudige aanvraag Dienst Leefmilieu tel.: 457 78 40
- Verdelling "PRAKTISCHE MILIEUBROCHURE" op aanvraag gemeentehuis.

8. BOOMPLANTINGSAKTIE Romeinse Put — 21 maart 1988

- M.m.v. de BRT

ONTWIKKELINGSSAMENWERKING PROJECT KIGEMBE



Het verheugt ons U een overzicht te kunnen geven van onze D.O.E.-akties in 1986 ten voordele van Projekt Kigembe.

ZO HIEPEN WIJ ONZE VERBROEDERINGS- GEMEENTE IN 1986



Handelsbeurs 1986:
67.232,- Bfr.



Bezoek van de Burgemeester van Kigembe:
6.935,- Bfr.

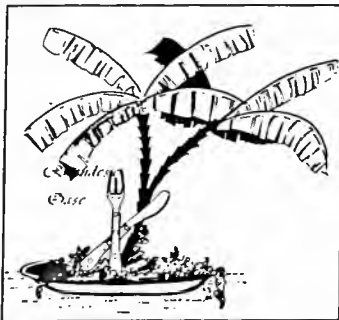

- Jaarmarktfeesten 1986:
- Rwandese Oase: 210.374,- Bfr.
 - Rommelmarkt 4.467,- Bfr.
 - Werpkraam voor kinderen: 14.665,- Bfr.
 - Verkoop van artisanale produkten: 7.725,- Bfr.



TOTAAL:
851.222,- Bfr



Kalenderverkoop
(uitsluitend van 1986):
40.200,- Bfr.



- Gemeentetoelage 1986:
400.000,- Bfr.
- Private storting: van personen:
102.100,- Bfr.
van verenigingen:
25.000,- Bfr.

werkingskosten:
- 27.476,- Bfr.

WAT GEBEURDE IN KIGEMBE REEDS DANK ZIJ UW GELD?

*** 1ste fase ('82-'83)**

- de aanleg van een waterbedelingsnet
- de fabricering van schoolbanken en meubelen
(totale kostprijs: 2.879.097,- Bfr., 25% door Edegem te betalen
nl. 755.763,- Bfr.).

*** 2de fase ('84-'85)**

- anti-erosiewerken
- bouw van een hoeve ter verbetering van de veeteelt (nog steeds in uitvoering)
- aanleg van regelende gootkonstrukties voor de visteelt
- bouw van vijf bruggen (vijfde brug is nog steeds in uitvoering)
(totale kostprijs: 1.950.987,- Bfr., 25% door Edegem te betalen
nl. 487.747,- Bfr. -
Edegem zal nog 201.406,- Bfr. supplementair betalen voor de bouw van de vijfde brug).

*** 3de fase ('86-'87)**

- aanpassing, herstel en uitbreiding van het gezondheidscentrum
- het bouwen en inrichten van 2 dispensaires vétérinaires en 2 couloirs d'aspersion ter verbetering van de dierenverzorging
(totale kostprijs: 2.534.387,- Bfr., 25% door Edegem te betalen
nl. 633.597,- Bfr.).

WAT ZAL ER IN KIGEMBE NOG GEBEUREN DANK ZIJ UW GELD

*** 4de fase ('88-'89)**

(in bespreking)

- theoretische en praktijkgerichte vorming van de bevolking op verschillende gebieden (landbouw, hygiëne,...)
- verbetering van de huizenbouw
- uitbreiding van het waterleidingsnet
- gebouwen en uitrusting voor artisanale vormingscentra voor schrijnwerkerij, naaien, metselwerk
- inrichting van de marktplaats.

D.O.E.-aktie voorjaar 1987

Handelsbeurs 1987

Naar jaarlijkse traditie nodigen wij U uit op onze stand op de Handelsbeurs 1987.

Wij bieden U dit jaar nog een groter gamma kunstvoorwerpen en dit in de hallen van het Fort V op zaterdag 11 (12-22 u.), zondag 12 (10-22 u.) en maandag 13 april a.s. (14-22 u.).

Wij hopen U dit jaar ook weer te ontmoeten!

**NIEUWE (EUROPESE)
IDENTITEITSKAART**

Sedert 1 december 1985 werd begonnen met de vervanging van de identiteitskaarten van het oude door de identiteitskaarten van het nieuwe model. Het is noodzakelijk te beklemtonen dat de burgers zich *niet op eigen initiatief* tot de gemeente moeten wenden, maar slechts wanneer zij opgeroepen worden. *Het is anderzijds ten zeerste aanbevolen dat iedere burger de oproeping binnen de voorziene termijn beantwoordt.*

**IEDERE BURGER ZAL DE VOLGENDE
PROCEDURE MOETEN VOLGEN:**

1. Hij wordt in de eerste plaats opgeroepen door het gemeentebestuur.

Dit gebeurt met een langs de post verzonden oproepingsbrief, waarvan de twee luiken op de keerzijde door de belanghebbende moeten ingevuld worden (voor minderjarigen door ouder of voogd).

2. Binnen de op de oproepingsbrief vastgestelde termijn biedt hij zich aan bij het gemeentebestuur, dienst bevolking, in het bezit van volgende documenten:

- a) de oproepingsbrief, op keerzijde volledig ingevuld (voor minderjarigen door ouder of voogd);
- b) de oude identiteitskaart (of het identiteitsstuk in plastic zakje);
- c) het trouwboekje (of dit van de ouders);
- d) een recente pasfoto, goed kontrasterend en met een witte achtergrond.

De bloedgroep wordt niet meer vermeld (K.B. 23.04.86).

Vermits de aanmaak van de nieuwe identiteitskaart gecentraliseerd is, zal tussen dit eerste bezoek aan de gemeente en de afgifte van de kaart een zekere tijd verlopen (ongeveer veertien dagen).

3. Tijdens een tweede bezoek aan het gemeentebestuur zal de burger vervolgens de nieuwe kaart afhalen tussen de data, vastgelegd tijdens het eerste bezoek.

De oude identiteitskaart (of het identiteitsstuk in plastic zakje) en het tijdens het eerste bezoek teruggekregen linkse luik van de oproepingsbrief moeten afgegeven worden.

Het gemeentebestuur, dienst bevolking, stelt alles in het werk om de omwisseling van de identiteitskaarten oud - nieuw model binnen de wettelijke voorschriften en onder-richtingen zo vlot en soepel mogelijk te laten verlopen en doet hiervoor een beroep op de medewerking en op de goede wil van de burgers.

**MINISTERIE VAN BINNENLANDSE ZAKEN
EN OPENBAAR AMBT**

**Vernieuwing van de identiteitskaarten
Bericht aan de bevolking nr. 1/87**

Bij toepassing van het koninklijk besluit van 29 juli 1985 betreffende de identiteitskaarten (*Belgisch Staatsblad van 7 september 1985*) en van de omzendbrief van 15 oktober 1986 (*Belgisch Staatsblad van 30 oktober 1986*) wordt ter kennis van de bevolking gebracht dat op 15 februari 1987, de Belgische burgers geboren tussen 1 april 1962 en 31 december 1974 houder moeten zijn van een identiteitskaart nieuw model. De personen die deze kaart nog niet hebben ontvangen, worden verzocht zich onverwijld bij het gemeentebestuur van hun hoofdverblijfplaats te melden.

BELANGRIJKE MEDEDELING

Naast de bestaande dienstverzekering op zaterdagvoormiddag werd sedert 14.10.1986 voor de uitreiking en de aanvragen van de nieuwe Europese Identiteitskaart en de Kaart voor Sociale Zekerheid een avonddienst ingevoerd:
Elke dinsdag van 17.00 tot 20.00 uur.

**PROVINCIALE CAMPAGNE TER VOORKOMING EN BESTRIJDING
VAN VANDALISME**

Door de Provinciale Kommissie voor het Voorkomen van Misdadigheid werd vorig jaar besloten een provinciale campagne te starten, ter voorkoming en bestrijding van vandalisme. Deze campagne werd gepland over een periode van 5 jaar.

Ook de gemeente Edegem heeft graag haar medewerking verleend aan dit project. Op 17 oktober 1986 werd een plaatselijke startavond georganiseerd, waarbij verantwoordelijken van de Edegemse scholen, Gezinsraad, Jeugdraad en jeugdclubs werden uitgenodigd. Op deze startavond werd informatie gegeven over vandalisme in zijn verschillende vormen en werd tevens het provinciaal actieprogramma voorgesteld.

Recentelijk werden via de provinciale diensten de Edegemse scholen gekontacteerd om op een of andere manier een

specifiek project uit te werken. Wij denken hier bijvoorbeeld aan een buurtverkenning, de organisatie van een debat, teken- en fotowedstrijd enz.

Ook de Politie Edegem werkt mee aan deze campagne door preventief optreden en sensibilisering.

Verenigingen die over het onderwerp "vandalisme" een voordracht en/of een debat wensen te organiseren kunnen beroep doen op onze diensten voor afspraken i.v.m. spreker, dokumentatiemateriaal, affiches, videofilm enz. Ook zijn alle suggesties welkom.

Meer Informatie bij de heer Erik Apers - politie Edegem, tel. (03) 457.78.50 - of bij de plaatselijke projectpromotor Michel Van Gorp - tel. (03) 440.17.19.

DAMIAANAKTIE

Door de Damiaanactie, niet goevernementele organisatie voor ontwikkelingsamenwerking die zich in het bijzonder inzet voor de leprabestrijding, werd, zoals ook door andere liefdadige organisaties, het afgelopen jaar actie gevoerd in Edegem.

De Edegemse bevolking heeft deze actie voortreffelijk

gesteund. Zo bedraagt voor 1986 het tussentijds resultaat van de in Edegem ingezamelde giften niet minder dan 732.911,-fr.

Wij stellen het dan ook op prijs langs deze weg namens de lepralijders, de Damiaanactie en het gemeentebestuur alle milde schenkers van harte te danken.

WEGNEMING EN TRANSPLANTATIE VAN ORGANEN



In ons vorig inlichtingsblad gaven wij reeds een overzicht van de nieuwe wet van 13 juni 1986 betreffende het wegnemen en transplanteren van organen. Deze wet verscheen op 14 februari 1987 in het Belgisch Staatsblad en een Ministeriële Omzendbrief dienaangaande verscheen op 21 februari 1987.

van de gegevens in het Bevolkingsregister en Rijksregister, zodat alle vroeger afgelegde verklaringen pas vanaf 24 februari 1987 een uitvoering konden krijgen.

De wet van 13 juni 1986 betreffende de wegneming en transplantatie van organen bekrachtigt volgend principe: organen en weefsels mogen weggenomen worden na het overlijden van een persoon, behalve wanneer er verzet is vanwege een van zijn nabestaanden en voor zover betrokkene, bij leven, geen uitdrukkelijke verklaring heeft afgelegd. Deze verklaring kan ofwel bestaan in een uitdrukkelijke wilsbeschikking zijn organen af te staan na overlijden, ofwel, daarentegen in een verzet tegen elke wegneming.

Voor alle inlichtingen en het afleggen van de verklaring kunt U terecht op de Dienst Bevolking, alle werkdagen van 9 tot 12 uur en op woensdagnamiddag van 14 tot 16 uur.

De nieuwe wet is van kracht gegaan op 24 februari 1987. Pas op deze datum werden onze gemeentediensten in het bezit gesteld van de nodige informatie voor de verwerking

SNELHEIDSREMMING JACOB DE ROORESTRAAT EN ROGIER VAN DER WEYDENSTRAAT



Na de heraanleg van de Jacob de Roorestraat in de zomer 1982 registreerden we acht ongevallen in de periode na de heraanleg tot mei 1984. Deze ongevallen waren te wijten aan te hoge snelheden ter hoogte van de bochten.

Na samenspraak met de buurtbewoners werden in mei 1984 ribbels aangebracht op het wegdek. Deze ribbels bewezen hun dienst, aangezien de gemiddelde snelheid daalde en er geen ongevallen geregistreerd werden in de periode van mei 1984 tot maart 1986.

In maart 1986 werd met de buurtbewoners de zaak opnieuw besproken:

- men verwacht ingrijpende maatregelen om lagere snelheden af te dwingen en een meer veilige toestand te verkrijgen aan kruispunten en oversteekplaatsen
- de ribbels moeten weg aangezien het geluid dat zij veroorzaken als hinderlijk wordt ervaren door de omwonenden.

Teneinde bovengenoemde verbetering te verkrijgen zullen verkeerseilanden gebouwd worden:

- in de bocht van de Jacob de Roorestraat ter hoogte van de nrs. 47 tot 59
- op het kruispunt met de Minervastraat/Ernest Staesstraat
- in de Rogier van der Weydenstraat (ter hoogte van het zebrapad).

Afhankelijk van de weersomstandigheden zullen de werken van start gaan rond half maart - half april en ze zullen ongeveer dertig werkdagen in beslag nemen.

14 NOVEMBER 1987 - ST.-ANTONIUSKERK EDEGEM:

Een bijzonder mooi concert van internationale klasse

met: Jenny Spanhoghe, violiste - laureate van verschillende wedstrijden, Daniël Blumenthal, pianist - laureaat Koningin Elisabethwedstrijd 1985. Reserveer deze datum alvast in uw agenda!

HUWELIJKSJUBILEA

De Burgemeester en Schepenen bezochten onderstaande jubilarissen, feliciteerden hen namens Zijne Majesteit de Koning en het Gemeentebestuur en overhandigden hen een gemeentelijk geschenk:

DIAMANTEN JUBILEUM

- Verlinde Omer-Reynaert Suzanne **Gehuwd**
Strijdersstraat 30 11.2.1927

GOUDEN JUBILEA

- Fagnart Hubert-Jansen Johanna
Prins Boudewijnlaan 375 6.2.1937

- Cools Pieter-De Meyer Maria
August Coolslaan 21 6.2.1937

Familieleden van toekomstige jubilarissen worden verzocht het gemeentebestuur, dienst sekretariaat, ongeveer een maand vóór de viering in te lichten.

Alle paren die volgens onze informatie in aanmerking komen voor een jubileumviering worden door onze diensten aangeschreven. Deze paren kunnen dan hun wens tot viering door het gemeentebestuur kenbaar maken.

TELEFOONNUMMERS GEMEENTEDIENSTEN

Door de R.T.T. werd onlangs een nieuwe programma-gestuurde centrale in het telefoonnet Kontich in dienst gesteld.

Daardoor werd enige wijziging gebracht in de telefoonnummers van de gemeentediensten.

Hieronder vindt u de **nieuwe regeling**:

Algemeen abonneenummer

- * Kabinet Burgemeester
Kabinetten Schepenen
Administratieve diensten 457.78.40
- * Politiediensten 457.78.50

De **Dienst Gemeentewerken** kan U oproepen op het algemeen abonneenummer **457.78.40** of desgevallend op het nummer **457.78.45**.

Oproepen op de bovenstaande algemene abonneenummers worden, bij bezet van deze nummers, automatisch doorgeschakeld op andere vrije nummers van het gemeentebestuur.

Mogen wij U derhalve verzoeken de **vroegere nummers 457.78.41, 457.78.42, 457.78.43 en 457.78.44** niet meer te gebruiken.

PREVENTIEF KANKERONDERZOEK

Proficiat aan velen. Laatste oproep voor anderen.

Reeds een groot aantal dames (meer dan 25%) hebben zich aangeboden voor een preventief onderzoek. Omwille van deze goede respons en om de laatkomers nog een kans te geven is het medisch team akkoord om nog een laatste inspanning te doen in Edegem en dit tot eind april.

Alle dames tussen 30 en 70 jaar kunnen zich tot die datum aanbieden bij hun huisarts voor een uitstrijkje. De dames ouder dan 40 jaar kunnen eveneens terecht in het O.C.M.W. voor een radiologisch onderzoek van de borstklier (mammografie).

Dames het gaat om uw gezondheid - Doe er wat aan.

Dit blad kan gebruikt worden als inschrijvingsformulier.



INSCHRIJVINGSFORMULIER VOOR HET RADIOLOGISCH ONDERZOEK

Mevrouw,

Kleef hier uw etiket met naam en adres of vul in:

Naam:

Voornaam:

Adres:

Geboortedatum:

vraagt een radiologisch onderzoek aan van de borstklier.

Zij kan hiervoor opgeroepen worden:

- op werkdagen tussen 9.30 u en 15.00 u.
 - op maandag tussen 19.00 u en 21.00 u.
 - op woensdag tussen 19.00 u en 21.00 u.
- aanduiden wat U verklest.

Handtekening,



EDEGEM

INLICHTINGSBLAD UIGEGEVEN DOOR HET GEMEENTEBESTUUR

(Verschijnt 10× per jaar)

nr. 110 april 1987

GEMEENTERAAD

Tijdens de raadszitting van 2 april 1987 werden o.m. volgende beslissingen genomen:

- Aktename van het ontslag van raadslid M. Van Linden wegens verhuizing naar een andere gemeente en oproeping van de opvolger om de eed af te leggen in volgende zitting.

- Politieverordening op het verkeer in

a) Kontichstraat

«Het is wenselijk om het voorbehouden parkeervak «minder-validen» vóór het Administratief Centrum te regulariseren. Daarom wordt een politieverordening op het verkeer goedgekeurd, waarbij het parkeren in de Kontichstraat ter hoogte van het pand nr. 19 over een afstand van 5 m wordt voorbehouden voor minder-validen; aanduiding d.m.v. het verkeersbord E 9a voorzien van onderbord (pictogram «minder-validen») en onderbord 5m opstaande pijl.»

b) Trooststraat + op het gemeenteplein

«Het parkeren in de Trooststraat en op het gemeenteplein wordt voortaan gereguleerd als volgt:

a) parkeren in de Trooststraat, langs het gemeenteplein, is toegelaten voor personenwagens, uitgezonderd op dinsdag van 04 tot 14 uur.

b) parkeren op het gemeenteplein is toegelaten voor personenwagens, uitgezonderd op dinsdag van 04 tot 14 uur.

Aanduiding d.m.v. borden E9b, met onderbord «Uitgezonderd dinsdag van 04 tot 14 uur» en met onderborden die het begin en het einde van de reglementering aanduiden.»

- Aanvulling van het politiereglement op de wekelijkse openbare markt.

«Het marktreglement bepaalt dat de standplaats uiterlijk op het aanvangsuur (7 uur) dient ingenomen te zijn en bevat daarentegen geen enkele bepaling over het tijdstip waarop het marktplein mag betreden worden.

Om organisatorische redenen worden in het politiereglement op de openbare markt volgende aanvullingen gedaan:

a) de standplaats dient ten laatste te 8.30 uur ingenomen te zijn, zo niet verliest de betrokken marktkramer het recht op zijn standplaats voor die marktdag en valt deze plaats open voor een andere marktkramer

b) de marktkramers mogen vanaf 6.00 uur, dit is één uur vóór het openen van de markt, het marktterrein betreden.»

- In verband met het Gewestelijk Z-brandweercentrum Edegem:

* bekrachtiging van het besluit d.d. 19.3.1987 van het Kollege van Burgemeester en Schepenen, houdende aankoop van een tweedehandse bestelwagen Volkswagen LT 28 diesel - bouwjaar 1984 (297.500 fr., BTW inbegrepen) «De bestelwagen Ford Transit van de brandweer werd 6 jaar geleden tweedehands aangekocht en is nu dringend aan vervanging toe. Aangezien onlangs de gelegenheid zich voordeed om aan zeer gunstige voorwaarden een degelijke tweedehandse bestelwagen Volkswagen, type LT 28 diesel, bouwjaar 1984, aan te kopen, werd door het Schepenenkollege onmiddellijk tot aankoop beslist.»

* aangaan van een lening bij het Gemeentekrediet van België ter financiering van voormelde aankoop (300.000 fr. - terugbetaalbaar op 5 jaar)

- * buitengewone herstelling van de ladder van de ladderwagen Magirus (1.291.233 fr., BTW inbegrepen).
«De herstelling van de ladder is dringend noodzakelijk. De werken zullen uitgevoerd worden door de Duitse firma Stütze Leitern. 60% van de kostprijs zal door de gemeente uit de «pool» van de brandweer worden gerekupereerd. Er is 1 jaar garantie na de herstelling van de ladder voorzien.»
- Verlenen van een eenmalige bouwtoelage t.b.v. 200.000 fr. aan de V.z.w. Ritmica ten behoeve van het project «Thuishaven Ritmica - bouw van een home voor 16 mentaal gehandicapten».
«De V.z.w. Ritmica uit Hove start dit jaar voormeld projekt. Het home zal gebouwd worden in de gemeente Mortsel en 3 of 4 Edegemnaars zullen erin opgenomen worden. De gemeente Edegem wenst dit projekt te steunen.»
- Vaststelling van de reglementen «Toelagen aan muziekmaatschappijen», «Toelagen aan zangverenigingen» en «Betoelaging tuinkompostvaten».
«Het behoort tot de prerogatieven van een erkende Kulturele Raad om advies uit te brengen over materies die bij dekreet zijn omschreven. Daartoe behoren ook de toelagen aan de muziekmaatschappijen en de zangverenigingen. Op 23.2.1987 werd daaromtrent door de Gemeentelijke Kulturele Raad een gunstig advies uitgebracht.»
«In het Jaar van het Leefmilieu wenst de gemeente Edegem een positieve bijdrage te leveren tot het bevorderen van het milieu bij wijze van aanmoediging van het komposteren van keuken- en tuinafval.
Tot hiertoe was er maar weinig mogelijkheid tot partikulier komposteren, vooral voor een gemiddeld gezin, gevestigd in een woning met een kleine tuin waar vaak de ruimte ontbreekt om komposthopen op te zetten.
Een door de Nederlandse afvalmaatschappij en ook door onze Vlaamse OVAM gepropagandeerd kompostvat, het zogenaamde VAM-VAT, zou het mogelijk maken om ook in een kleine tuin te komposteren: organisch afval, zoals groente-, fruit-, tuin- en keukenafval wordt door mikro-organismen als bacteriën en schimmels veranderd in een aardachtige massa of kompost. In dat kompostvat zou men ruim 300 kg afval kunnen verwerken, de gemiddelde hoeveelheid die geproduceerd wordt door een gezin van 4 personen.
De afvalhoeveelheid van 3 vaten zou ongeveer 1 ton bedragen wat voor verbranding ± 1.200 fr. kost.
Het is dus duidelijk dat door het propaganderen van de VAM-vaten een dubbel doel wordt bereikt, nl. een duidelijk ekologisch voordeel en bovendien een economisch profijt door het wegvallen van verbrandingskosten.
Het hoeft geen betoog dat een eenmalige gemeentelijke betoelaging van 500 fr. zichzelf na 2 jaar terugbetaalt.

Bovendien zullen de vaten (levensduur 10 jaar) worden aangeboden aan kostprijs zodat ze uiteindelijk, na aftrok van de toelage van 500 fr., aan de gebruiker nog 1.840 fr. kosten.»

- Goedkeuring van de overeenkomst met het Vrij P.M.S.-centrum 1 te Mortsel in verband met de begeleiding van de leerlingen van de Gemeentelijke lagere school Andreas Vesalius.
«Overeenkomstig de bepalingen van het K.B. nr. 467 van 1.10.1986 dient de Gemeenteschool, bij gebrek aan een eigen P.M.S.-centrum, de begeleiding van de leerlingen toe te vertrouwen aan een bestaand P.M.S.-centrum.
«Aangezien de gemotiveerde aanvragen voor personeelsuitbreiding van de P.M.S.-centra voor het schooljaar 1987-1988 uiterlijk 1.5.1987 bij de bevoegde Minister dienen ingezonden te worden, wordt besloten een overeenkomst af te sluiten met het Vrij P.M.S.-centrum te Mortsel. Dit P.M.S.-centrum neemt immers reeds meer dan 20 jaar de begeleiding van de leerlingen van de Gemeenteschool waar en dit tot aller voldoening. Duurtijd van de overeenkomst: minstens 6 jaar.»
- Goedkeuring van het wegencracé en vaststelling van de voorwaarden tot het openen van wegen in verband met de verkaveling P. van den Bemdenlaan-A. Queteletlaan.
«Ingevolge het K.B. van 6.2.1971 dient in verband met nieuwe verkavelingen langs nieuw aan te leggen straten voorafgaandelijk het tracé vastgesteld.
Het openbaar onderzoek gaf geen opmerkingen of bezwaren.»
- Goedkeuring van het bestek met voorwaarden en keuze van de gunningswijze inzake:

Raming (BTW/OCW inbegrepen)

- * Aankoop van een rechtstaande piano met hoes voor de Gemeentelijke Muziekacademie 300.000 fr.
«Aangezien de gemeentelijke muziekacademie behoefte heeft aan een nieuwe piano wordt besloten tot aankoop over te gaan van een rechtstaande piano (d.w.z. geen vleugel-piano) met hoes.
Kenmerken waaraan het instrument moet voldoen :
 - minimum hoogte van 125 cm
 - met reuner-mekaniek
 - voorzien van metalen ramen en gekruiste snaren
 - aan de rugzijde voorzien van een houten roostering.»

* Aankoop van betonkeien en kantstroken voor de heraanleg van de hoofdwegen van de begraafplaats - 4de fase 287.504 fr.
*«Reeds een groot gedeelte van de hoofdwegen van de gemeentelijke begraafplaats werd herlegd.
 De 4de fase - waartoe nu beslist wordt - omvat de heraanleg van de wegen J (gedeeltelijk), N en A (langs beide zijden van de beplanting) in lichtbruine betonkeien.»*

* Herinrichting van Rotenaar 2.311.987 fr.
*«Het doel van deze herinrichting is de veiligheid op het kruispunt Rotenaar/Buizegemlei te verhogen en de snelheid zowel in de Buizegemlei als in de Rotenaar te doen verminderen.
 De herinrichting bevat het gedeelte Rotenaar tussen Buizegemlei en Opstal en van het kruispunt Rotenaar/Jan Verbortlei/Buizegemlei.
 Beschrijving van de werken:
 - opbraak van bestaande wegverharding in asfalt van het greppel boordsteenmassief en van de aansluitende delen voetpaden
 - verplaatsing en bijplaatsen van straatkolken
 - opbraak bestaande steenslagfundering, herprofilering van de onderfundering en het bouwen van de nieuwe steenslagfundering met herbruikmateriaal
 - plaatsen van nieuwe boordstenen en bouwen van de nieuwe greppels
 - bouwen van de nieuwe verhardingen en aansluiten van de nieuwe gedeelten voetpaden aan de te behouden gedeelten.
 Termijn: 70 werkdagen.»*

* Herschildering van verlichtingspalen - dienstjaar 1987 479.642 fr.
«Ook dit jaar is het nodig een deel van de verlichtingspalen te herschilderen. De gemeentelijke technische diensten hebben planmatig een tijds- en werkschema opgesteld zodat om de

± 10 jaar elke verlichtingspaal een nieuwe schilderbeurt krijgt.»

* Onderhoud van gemeentewegen - dienstjaar 1987 - aanbrengen slemlaag 908.107 fr.
*«In het voorjaar 1985 werd in de Ferdinand Verbiestlaan, Simon Stevinlaan en Gerard de Cremerstraat de slijtlaag hernieuwd door de firma ANWECO. Deze werken werden nooit definitief aanvaard, daar het geleverde werk slecht was uitgevoerd. Ondertussen is deze firma in faling gegaan en is na onderling akkoord met de curator de borg t.b.v. 92.000 fr. vrijgegeven.
 Nu dringen zich opnieuw herstellingswerken op: de slijtlaag in deze 3 straten dient te worden vernieuwd.
 Beschrijving van de werken:
 - het grondig reinigen van het wegdek met een krachtige zuigerborstel
 - het aanbrengen van de slemlaag bij middel van geschikt materieel
 - afstrooien van de slemlaag met breekzand.
 Termijn: 2 werkdagen.»*

BAL BURGEMEESTER 1987

Langs deze weg danken de Burgemeester en de voorzitter en leden van het inrichtend comité alle medewerkers, aanwezigen en sponsors, evenals de handelaars en firma's die door giften of medewerking aan de tombola hebben bijgedragen tot het succes en het sympathieke en aangename verloop van dit evenement in onze gemeente. Volgend jaar zijn we aan de 20ste uitgave van «Het Bal van de Burgemeester Edegem», waarop nu reeds de vedette Bobby Setter en zijn groot ensemble zijn gevraagd. Nu reeds uitgenodigd en hartelijk welkom.

NIEUWE (EUROPESE) IDENTITEITSKAARTEN

Sedert 1 december 1985 worden de identiteitskaarten van het oude model door identiteitskaarten van het nieuwe model vervangen. De procedure werd reeds meermaals in vorige inlichtingsbladen uiteengezet.

Het is noodzakelijk dat iedere burger de oproeping binnen de voorziene termijn beantwoordt.

Volgens het rondschrijven van 15 oktober 1986

(B.S. 30/10/86) is de gemeente verplicht het basisdokument (nodig voor de aanmaak van de nieuwe identiteitskaart) te annuleren indien betrokkene zich binnen de drie maanden na het verzenden van de oproeping niet heeft gemeld. Indien het basisdokument werd ondertekend en betrokkene drie maanden na het verzenden van de oorspronkelijke oproepingskaart zijn nieuwe identiteitskaart niet heeft afgehaald, moet deze door de gemeente geannuleerd en vernietigd worden. De betrokkene zal zich dan later uit eigen beweging bij de dienst Bevolking moeten melden ten einde een nieuwe identiteitskaart te kunnen krijgen (de procedure dient in zijn geheel hernomen te worden!).

WAT DOEN BIJ VERLIES, DIEFSTAL OF VERNIETIGING VAN DE IDENTITEITSKAART

A. IDENTITEITSKAART OUD MODEL

- Betrokkene moet onverwijld persoonlijk aangifte doen bij de Politie van de woonplaats of bij de Politie- of Rijkswachtoverheid het dichtst bij de plaats waar het verlies, de diefstal of de vernieling is vastgesteld. Een recente pasfoto dient meegenomen om aangebracht te worden op de attestatie van de aangifte. Deze attestatie geldt als tijdelijk identiteitsgetuigschrift en wordt betrokkene ter hand gesteld.
(Bij verlies of vernieling van de attestatie wordt op dezelfde wijze gehandeld).
- Tegen inlevering van de attestatie wordt de identiteitskaart vernieuwd op de dienst Bevolking van de woonplaats. Een recente pasfoto dient meegenomen om aangebracht te worden op de identiteitskaart.
- Wordt de verloren identiteitskaart teruggevonden alvorens ze werd vernieuwd, dan moet daarvan aangifte gedaan worden bij de dienst Bevolking van de woonplaats en dient betrokkene de attestatie van zijn aangifte op deze dienst af te geven.
- Wordt de verloren identiteitskaart teruggevonden nadat ze reeds werd vernieuwd, dan moet ze worden ingeleverd bij de dienst Bevolking van de woonplaats.

B. IDENTITEITSKAART NIEUW MODEL

- Betrokkene moet onverwijld persoonlijk aangifte doen bij de Politie van de woonplaats of bij de Politie- of Rijkswachtoverheid het dichtst bij de plaats waar het verlies, de diefstal of de vernieling is vastgesteld. Een recente pasfoto dient meegenomen om aangebracht te worden op de attestatie van de aangifte. Deze attestatie geldt als tijdelijk identiteitsgetuigschrift en wordt betrokkene ter hand gesteld.
(Bij verlies of vernieling van de attestatie wordt op dezelfde wijze gehandeld).

- Als betrokkene de verloren identiteitskaart terugvindt **binnen de vijftien dagen na deze aangifte**, dient hij zich zo spoedig mogelijk persoonlijk aan te bieden bij de Politie en de dienst Bevolking van zijn woonplaats om hen hiervan in kennis te stellen en de attestatie van zijn aangifte op de dienst Bevolking af te geven.
- Als betrokkene binnen de vijftien dagen na de aangifte van verlies de Politie en de dienst Bevolking van zijn hoofdverblijfplaats niet heeft verwittigd van het terugvinden van zijn verloren identiteitskaart, zal deze dienst zonder verwijl de procedure voor het afgeven van een nieuwe kaart inzetten. Dit houdt in dat de vorige identiteitskaart wordt geannuleerd en niet meer geldig is, ook als ze later zou teruggevonden worden. De vervangingskosten (125 fr. + gemeentebelastingen) van een op deze wijze geannuleerde kaart worden onherroepelijk verhaald op de betrokkene. De eventueel later teruggevonden geannuleerde identiteitskaart dient op de dienst Bevolking afgegeven te worden.

HOOFDSTOPKRAAN-KASTEN VAN WATERAANSLUITINGEN

Het komt voor dat het straatpotje (d.i. het vierkante gietijzeren dekseltje in het voetpad, met A.W.W.-insigne) van de wateraansluiting te hoog of te laag staat en daardoor gevaar kan opleveren voor de voorbijgangers.

Inwoners die zulks vóór hun woning vaststellen, verzoeken wij langs deze weg zeer vriendelijk om de gemeentediensten te willen verwittigen, die de maatschappij in kwestie op de hoogte zullen brengen van de toestand.

HERINRICHTING TERELSTSTRAAT



Op 18 februari ll. werd er een inspraakvergadering gehouden met de wijkbewoners van de Terelststraat en omgeving i.v.m. de heraanleg van de Terelststraat en de herinrichting van het kruispunt Kladdenbergstraat/Oude Terelststraat/Verbindingsstraat/Verbindingsplein en het kruispunt Terelststraat/Verbindingsplein/Leonardo da Vincilaan.

Indien U geïnteresseerd bent, kan U het verslag van deze inspraakvergadering verkrijgen door contact op te nemen met onze verkeersdienst : Kontichstraat 19, tel. 457.78.40 toestel 257.

VOORWAARDEN TOT HET GEBRUIK VAN VLECHTHOUTMATTEN ALS AFSLUITING VOOR KOEREN EN HOVINGEN

Wij stellen het op prijs onze inwoners te herinneren aan de in de titel vermelde voorwaarden, die werden vastgesteld in gemeenteraadszitting van 4.9.1986 en kunnen samengevat worden als volgt :

- a) Er dient steeds toelating tot plaatsing van deze vlechthoutmatten aangevraagd te worden bij het gemeentebestuur.
- b) De maximale hoogte van de matten is bepaald op 1,80 m ten overstaan van de grondpas.
- c) Naargelang de aard van de bebouwing :

1. Voor aaneengesloten bebouwing : de vlechthoutmatten mogen opgericht worden tot maximum 4 meter uit de uiterste achterbouwlijn (zie figuur A).

2. Voor half-open bebouwing en vrijstaande bebouwing : de vlechtmatten mogen opgericht worden in de zijtuinstrook vanaf minimum 5 meter achter de bouwlijn en tot maximum 4 meter uit de uiterste achterbouwlijn (zie figuur B).

N.B. :

In de bovenvermelde gevallen dienen de vlechthoutmatten opgericht op de eigendom van de aanvrager (eventueel vlak naast de perceelsgrens).

Het aanbrengen van deze vlechthoutmatten op de perceelsgrens is slechts toegelaten mits VOORAFGAAND EN SCHRIFTELIJK akkoord van de aanpalende eigenaar.

3. Voor hoekwoningen : langs de straatzijde mogen er vlechthoutmatten opgericht worden vanaf minimum 5 meter achter de bouwlijn en tot de ganse lengte, op voorwaarde dat zij op minimum 50 cm van de rooilijn geplaatst worden. De vrijblijvende strook tussen de rooilijn en de vlechthoutmatten dient gelijktijdig met de plaatsing van de matten beplant te worden met groenblijvende planten (zie figuur C).

- d) Mits akkoord van de aanpalende eigenaars kan het Kollege van Burgemeester en Schepenen afwijkingen toestaan op bovenvermelde voorschriften.

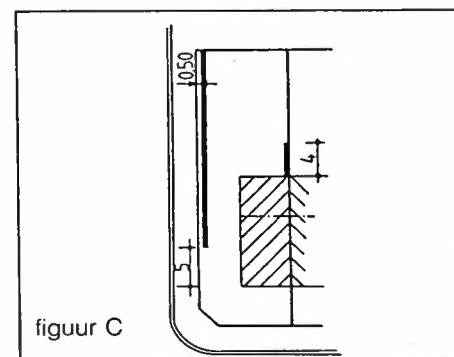
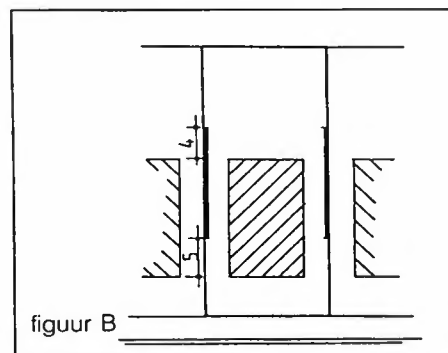
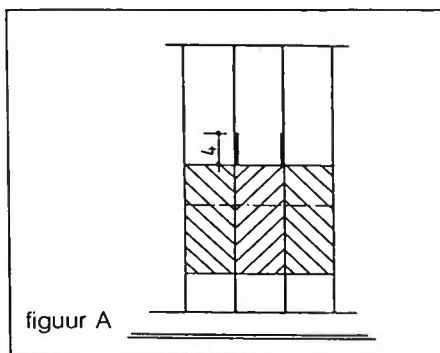

BELANGRIJK : HET GEBRUIK VAN RIETEN MATTEN OF AFSLUITINGEN IN KUNSTSTOF BLIJFT VERBODEN.

EUROPEES JAAR VAN HET LEEFMILIEU - EDEGEM DOET MEE!

1. KOMPOSTVAT

**NIUW!
MET TOELAGE!**

**** Wat is kompost?**

Komposteren is een proces waarbij organische afval zoals groente-, fruit-, tuin- en keukenafval door bacteriën en schimmels wordt veranderd in een aardachtige massa: Kompost!



Voordelen van het kompostvat op een rijtje:

- MILIEUVRIENDELIJK
- ESTETISCH
- NEEMT WEINIG PLAATS IN
- GOEDKOOP (promotieprijs)
- GRATIS BROCHURES OVER ZELF KOMPOSTEREN
- KOMPOST VAN 'T VAT

Voor inlichtingen of bestellingen:
tel.: Gemeentehuis: 457.78.40
(vragen naar milieukonsulent)

**** Waarom komposteren?**

Niet minder dan de helft van ons huishoudelijk afval bestaat uit komposteerbaar tuin- en keukenafval. Dank zij het zelf komposteren kan de **afvalberg** dus sterk verminderen. Daarenboven is komposteren **milieuvriendelijk** (kringloopactie), en levert de kompost een **prima bodemverbeteraar** voor de tuin. Daar elke ton minder huisvuil een vermindering van de ophaal- en verbrandingskost teweeg brengt, wil de gemeente het zelf komposteren stimuleren door een toelage van 500 fr. te verlenen op de aankoop van een kompostvat.

**** Het kompostvat = dé oplossing!**

Het VAM-kompostvat is speciaal ontwikkeld om op eenvoudige wijze ruim 300 kg organisch afval uit keuken en tuin, op milieuvriendelijke wijze in enkele maanden tijd om te zetten tot kompost voor uw tuin. Door zijn geringe afmetingen (benedendoormeter: 70 cm, hoogte: 85 cm) is dit VAM-vat dé ideale oplossing voor kleinere tuinen.

Na een juiste plaatsing en opstart kan U de verkleinde tuin- en keukenafval langs boven in het kompostvat brengen, terwijl U reeds na 3 à 4 maanden de kompost er langs onder kan uitnemen.

Kostprijs:

Via het gemeentebestuur kan elke inwoner een VAM-kompostvat aanschaffen:

- 1) aan groothandelsprijs;
- 2) als U voldoet aan de voorwaarden krijgt U naderhand nog een toelage van 500 fr./vat, zodat de uiteindelijke kostprijs: 2.340 fr. - 500 fr. = 1.840 fr. bedraagt (winkelprijs: 3.300 fr.).

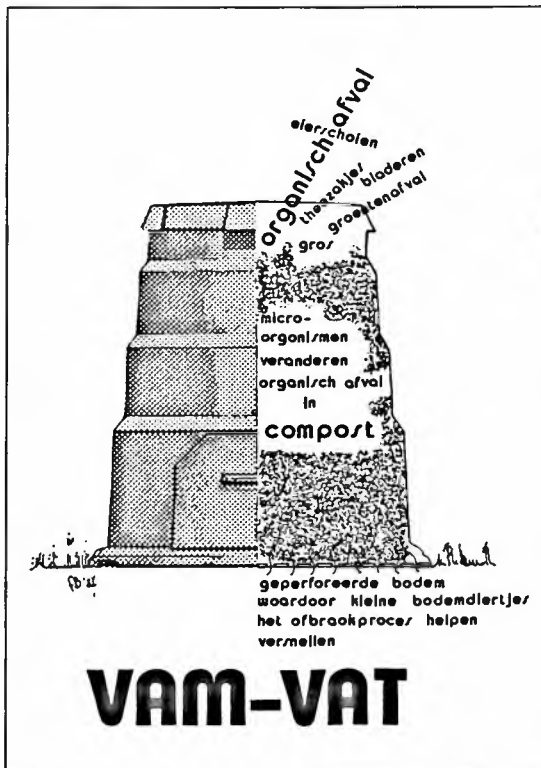

2. ZONNEBLOEMAKTIE :

**WEDSTRIJD VOOR DE JEUGD :
«WIE KWEKT DE MOOISTE EN LANGSTE
ZONNEBLOEM TE EDEGEM»**

«WENS!

MOGE IN HET NAJAAR 1987 IN EDEGEM DUIZENDEN ZONNEBLOEMEN GROEIEN, HOOG REIKEND NAAR DE ZON, ALS GETUIGEN VAN ONZE GEZAMENLIJKE INZET VOOR EEN AANGENAME OMGEVINGSWERELD.»

- voor kinderen van 6 tot 14 jaar, die in Edegem wonen of er naar school gaan
- **inschrijvingen + gratis pakje zonnebloemzaad :**
te verkrijgen in gemeentehuis, Kontichstraat 19, receptie.
- mooie prijzen!

Reglement Zonnebloemaktie 1987

- 1° De zonnebloemaktie loopt van 11 april 1987 tot 6 september 1987.
- 2° De wedstrijd is voor kinderen van 6 jaar tot 16 jaar.
- 3° Alle kinderen die in Edegem wonen of er naar school gaan kunnen deelnemen.
- 4° Het inschrijven moet op de Handelsbeurs gebeuren op 11, 12 of 13 april 1987 of later op het gemeentehuis te Edegem (Dienst Leefmilieu - tel. 457.78.40).
- 5° Alle zaden worden verdeeld op de Handelsbeurs op bovenvermelde data of later op het gemeentehuis.
- 6° Elke deelnemer krijgt gratis één pakje zaad (met 5 zaden).
Voor meerdere pakjes wordt een vergoeding van 5,- fr./pakje aangerekend.
- 7° Elke deelnemer krijgt een affiche die hij moet voorhangen aan het venster.
- 8° De zaden worden op Edegems grondgebied geplant met uitzondering van de Edegemse schoolkinderen die in buurgemeenten wonen.
- 9° Alle deelnemers vullen een deelnemingsstrook in bij het ontvangen van de zaden.
Een tweede afleveringsstrook met vermelding van de lengte der gekweekte zonnebloemen wordt afgegeven op de leefmilieustand op de jaarmarkt op 5 en 6 september 1987 (of eventueel afgegeven of teruggezonden in een getrankeerde briefomslag naar volgend adres :
Aan het Gemeentebestuur - Dienst Leefmilieu
Kontichstraat 19 - 2520 Edegem
vóór 5 september 1987).
- 10° De eerste 100 afleveringsstroken die ons bereiken, worden bekroond met een deelnemingsprijs. De ingeleverde stroken worden volgens opgegeven lengte van de bloem geklasseerd waarbij een jury na controle ter plaatse de 25 langste en mooiste bloemen zal bekronen.
- 11° De prijsuitreiking gebeurt op zaterdag 28 november 1987 tijdens de milieukwis in zaal «Elzenhof» te Edegem.
- 12° Indien bloemen de rekordhoogte van 10 meter overschrijden wordt dit gebeuren doorgegeven aan de directie van het «Guinness Book of Records» voor eventuele vermelding.

Goed om weten (kweektips)

- 1° Zonnebloemen zijn vrolijke, opgewekte, blijmoedige bloemen, die zich steeds richten naar de zon. Zij moeten dus op een zonnige plaats gezaaid worden.
- 2° Zonnebloemen zijn éénjarige planten die een vorstperiode niet overleven.
- 3° De zaden kunnen in het voorjaar gezaaid worden (vanaf april-mei) in de tuin of eventueel in huis in een potje om later uit te planten in de tuin.
- 4° De zaden worden best op een afstand van 50-60 cm van elkaar gezaaid.
- 5° De zonnepit groeit in korte tijd uit tot een reuzeplant van 3, 4 en soms 5 m hoog. Dit betekent dat we moeten zorgen voor voldoende vocht en voedsel tijdens die snelle ontwikkeling.
- 6° Hoge zonnebloemen kunnen best gesteund worden om afbreken te voorkomen.
- 7° Bij het gieten van zonnebloemen geen kuiltjes om de planten maken maar de grond tussen de planten flink nat gieten (te veel water = rotten van onze bloem).
- 8° Milieuvriendelijke meststoffen mogen gebruikt worden.
Let wel : te veel mest = verbrande plant.

Zonnebloemen vragen niet veel maar kunnen slechts gedijen in een aangename omgeving van zuivere lucht, helder water, reine bodem, weinig lawaaihinder.

Veel sukses!

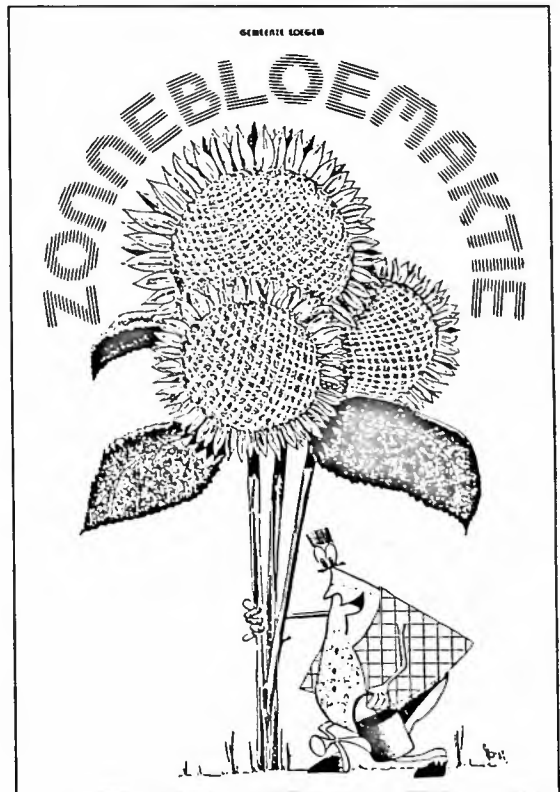

**GEMEENTELIJKE OPENBARE BIBLIOTEEK
HOVESTRAAT 55**



LEESPROGRAMMA «JAAR VAN HET LEEFMILIEU»

- «Zeg, heb jij al zo'n leuke leespas van de bib?»
- «Leespas?»
- «Simpel, in de bib hebben ze een lijst gemaakt met milieuboeken, als je zo'n boek leest, maar écht leest want je moet wel een tekening, een opstel of een gedicht over dat boek afgeven, dan krijg je een stempel in jou leespas!»
- «Ai, eerst weer in een lijst liggen zoeken.»
- «Maar nee, op elk boek uit die lijst hebben ze in de bib een speciale sticker gekleefd, je ziet de boeken zo op het rek staan!»
- «Hoeveel boeken moet ik dan lezen?»
- «Drie boeken dat zijn drie stempels en je leespas is vol en dan mag je in de bib een leuke beloning uitkiezen, zeg, ga je mee buiten spelen?»
- «Nee hoor, eerst even mijn leespas afhalen in de bib, want ik doe ook mee met het leesprogramma!»

LEESPROGRAMMA «JAAR VAN HET LEEFMILIEU»

- aangepaste boeken voor 5 jaar tot 14 jaar
- van april tot november
- de leukste inzendingen maken kans op een extra beloning
- het leesprogramma loopt in beide Edegemse bibliotheken

GEMEENTELIJKE OPENBARE BIBLIOTEEK
Hovestraat 55

OPENBARE BIBLIOTEEK ELSDONK
Kerkplein

Het komitee Edegemse Concerten nodigt U uit op haar eerste zaterdagavondconcert van dit jaar :

23 mei - 20.15 uur
in de St.-Antoniuskerk Edegem :

KAMERKOPERKWINTET THEO MERTENS

«Humor in de muziek van de middeleeuwen tot vandaag»



Noteert U ook reeds volgende data !

* 10 oktober :

BLAASKWINTET PENTAFOON
«fluit - hobo - klarinet - hoorn - fagot»

* 14 november :

Een uitzonderlijk mooi concert van internationale klasse :
Jenny SPANOGHE, violiste - laureate van verschillende wedstrijden
Daniël BLUMENTHAL, pianist-laureaat Kon. Elisabethwedstrijd 85

TUSSENKOMSTEN VOOR HUISVESTING vanwege het VLAAMSE GEWEST en de PROVINCIE

Door het Ministerie van de Vlaamse Gemeenschap werd onlangs een brochure uitgegeven, genaamd «Beter wonen in het Vlaamse Gewest», waarin op een zeer overzichtelijke manier alle mogelijke premies, toelagen of andere financiële tegemoetkomingen vanwege het Vlaamse Gewest en de Provincie werden opgenomen.

Deze brochure is verkrijgbaar bij het gemeentebestuur, technische dienst gevestigd Kontichstraat 17 op de 2^o verdieping, mits een vergoeding van 20 fr. per stuk.

De burelen zijn alle werkdagen geopend van 9 tot 12 uur, alsook woensdagnamiddag tussen 14 en 16 uur.

Ziehier een beknopt **overzicht** van deze brochure :

1) Premies en toelagen van het Vlaamse Gewest

dit hoofdstuk handelt over de bouwpremie en verzekering tegen inkomensverlies, de kooppremie voor aankoop van een woning in de openbare sektor, de saneringspremie, een verhuis-, installatie- en huurtoelage voor het verhuizen van een ongezonde niet-verbeterbare of overbevolkte woning naar een gezonde huurwoning, een verhuis-, installatie- en huurtoelage voor bejaarden, en ten slotte een rentevermindering voor mijnwerkers.

2) Leningen

Hierbij wordt melding gemaakt van sociale leningen, leningen van de Nationale Landmaatschappij en leningen van het Vlaams Woningfonds van de Grote Gezinnen.

3) Fiskale maatregelen

Deze rubriek verduidelijkt het stelsel van de B.T.W.-verlaging, de fiscale aftrekbaarheid van de leningslasten, de teruggave of vermindering van het registratierecht en de vermindering van de onroerende voorheffing.

4) Tegemoetkomingen van de Provincie Antwerpen

Het Provinciebestuur voorziet eveneens in een bouwpremie, een kooppremie bij de aankoop van een woning in de openbare sektor, een saneringspremie, een vernieuwbouwpremie, een premie voor woningaanpassing voor bejaarden en een premie voor woningaanpassing voor gehandicapten.

SUBSIDIES VOOR THUISVERZORGING VAN BEJAARDEN

DE PROVINCIE ANTWERPEN VERLEENT SUBSIDIES
AAN PERSONEN OF GEZINNEN DIE BIJ HEN THUIS
BEJAARDEN VERZORGEN.

Wie kan er van genieten ?

Personen die thuis een 75-jarige of een oudere bejaarde verplegen die :

- bedlegerig is
- moet geholpen worden bij het eten
- als hij/zij iedere dag een volledig toilet behoeft en hiervoor moet geholpen worden door een andere persoon
- lijdt aan een kronische inkontinentie
- gestoord is in de oriënteringszin voor tijd en ruimte

doch :

- geen dagelijks medisch toezicht
- noch permanente specialistische medische verzorging behoeven
- niet in een ziekenhuis, rustehuis of verzorgingsinstelling worden opgenomen.

Voorwaarden :

- de bejaarde moet kunnen genieten van de voorkeurregeling van het stelsel van de WIGW
- de bejaarde moet woonachtig zijn in de Provincie Antwerpen
- de bejaarde moet behoren tot een gezin waarvan het netto-belastbaar inkomen van 2 jaar tevoren maximum 370.000 fr. bedraagt verhoogd met 10% per persoon ten laste.

Bedrag van de tussenkomst :

Het bedrag van de tussenkomst bedraagt 150 fr. per kalenderdag en wordt maximaal toegekend voor 100 dagen per jaar.

Aanvragen :

De aanvragen moeten ingediend worden bij de Heer Gouverneur der Provincie Antwerpen, Koningin Elisabethlei 22 te 2018 Antwerpen.

De dossiers worden opgesteld door de dienst Maatschappelijk Werk van het Ziekenfonds of O.C.M.W.

Bij de aanvraag bij te voegen :

- medisch attest;
- attest van het gemeentebestuur nopens de huisvesting in de gemeente;
- attest gezinssamenstelling;
- getuigschrift der inkomsten, uitgereikt door de controleur der direkte belastingen.



HERINRICHTING ROTENAARD

De «Rotenaar» tussen de Buizegemlei en Opstal zal weldra heraangelegd worden, omdat het wegdek aan vernieuwing toe is.

Aangezien de Rotenaar een invalsweg is voor de achterin gelegen wijk, zullen er maatregelen getroffen worden om de aandacht van de bestuurders te vestigen op het feit dat zij een woonwijk binnenrijden en hun rijgedrag moeten aanpassen.

Er zal een asverschuiving aangebracht worden om de snelheid af te remmen en groenaanplantingen om het karakter van woonwijk te benadrukken.

Het kruispunt met de Buizegemlei zal eveneens aangepakt worden in het kader van de schoolomgeving (Instituut O.-L.-V.-van-Lourdes) en de geplande fietsroute*.

Ter hoogte van dit kruispunt zal de Buizegemlei heringericht worden: de rijbaan zal versmald worden om de bestuurders erop te wijzen dat zij hun snelheid moeten aanpassen en om de oversteek voor voetgangers en fietsers te verkorten. Het zicht op het verkeer zal bij het oversteken verbeteren, aangezien er ter hoogte van de versmalling niet geparkeerd mag worden.

Indien U geïnteresseerd bent in deze plannen, dan kan U altijd contact opnemen met onze verkeersdienst tijdens de kantooruren: Kontichstraat 19, tel.: 457.78.40 toestel 257.

* Geplande fietsroute: Rotenaar - Jan Verbertlei - verbindingsweg parallel met Buizegemlei achter Oud-Kerkhoflaan - Putlaan - Pastoor Woutersstraat - Dr. Fr. Hemeryckxlaan richting Boniverlei - oversteek Boniverlei richting Hagedoornlei.

IVEKA: TARIEFMAAT- REGELEN ELEKTRICITEIT

De Raad van Bestuur van uw elektriciteitsverdelers, de interkommunale IVEKA, hechte onlangs zijn goedkeuring aan de op nationaal vlak voorgestelde maatregelen tot vermindering van de elektriciteitstarieven. Deze tariefmaatregelen worden met terugwerkende kracht toegepast vanaf 1 januari 1987.

Een van de maatregelen betreft de invoering van een nieuw tarief met een bijzonder laag prijsniveau, met name het **SPECIFIEK SOCIAAL TARIEF**.

Wie komt in aanmerking voor het specifiek sociaal tarief?

- Iedere elektriciteitsverbruiker met een jaarverbruik kleiner of gelijk aan 750 kWh, die kan bewijzen dat hijzelf (zichzelf) of één van zijn (haar) **inwonende** kinderen, kleinkinderen, ouders of zijn (haar) echtgenoot(e) geniet van een besluit tot toekenning van:
 - * het minimum aan bestaansmiddelen, toegekend door het O.C.M.W. van zijn gemeente (wet van 7.8.1974)

- * het gewaarborgd inkomen voor bejaarden (wet van 1.4.1969)
- * een bijzondere tegemoetkoming voor minder-validen (wet 27.6.1969).

Bejaarden of minder-validen die een tegemoetkoming ontvangen van het O.C.M.W., in afwachting van een definitieve regeling, worden gelijkgesteld met vorige categorieën.

- Iedere elektriciteitsverbruiker die behoort tot één van de hogergenoemde sociale categorieën, maar die een hoger verbruik heeft op voorwaarde dat een vermogenbegrenzer van 2 ampère werd geplaatst.

Het specifiek sociaal tarief stemt overeen met het normaal tarief **zonder vaste vergoeding**.

Bestaande of nieuwe verbruikers die behoren tot de opgesomde groepen, moeten de toepassing van het tarief aanvragen, hetzij schriftelijk, hetzij op het plaatselijk kantoor. Zij moeten één van de volgende bewijsstukken kunnen voorleggen:

- attest van het O.C.M.W. waaruit blijkt dat zij gedurende minimaal 1 maand die de aanvraag

- vooraftaat, het bestaansminimum hebben ontvangen.
- attest van het O.C.M.W., waaruit blijkt dat zij genieten van een tegemoetkoming in afwachting.
 - een kopie van de officiële kennisgeving van toekenning van het gewaarborgd inkomen én een recent ontvangsbewijs (voor bejaarden).
 - bewijs van bijzondere tegemoetkoming aan mindervaliden (maximum 5 jaar oud) of attest van het O.C.M.W. dat geldige aanvraag werd ingediend.

Indien het voorleggen van de nodige bewijsstukken enige tijd in beslag zou nemen, zal het tarief worden toegepast met terugwerkende kracht vanaf 1 januari 1987. Ondertussen dienen natuurlijk alle rekeningen betaald te worden. Het tegoed wordt dan vóór de volgende faktuur teruggegeven.

Het invoeren van het specifiek sociaal tarief sluit het reeds bestaande **sociaal tarief** niet uit. Dit wordt

automatisch toegepast voor verbruiken lager dan 750 kWh per jaar.

Beide sociale tarieven zijn alleen van toepassing op het verbruik van de klant in zijn woning. Zo zijn bijvoorbeeld uitgesloten:

- de tweede verblijfplaatsen
- de gemeenschappelijke delen van een appartementsgebouw
- de tijdelijke verbruikers
- de professionele verbruikers, enz...

Meer informatie in verband met de nieuwe regeling vindt U op de bijsluiter die bij de faktuur zal gevoegd worden of kan U verkrijgen op het telefoonnummer 03/489.00.64.

HYPOTECAIRE LENINGEN VOOR GROTE GEZINNEN : VLAAMS WONINGFONDS

Het Vlaams Woningfonds kent hypothecaire leningen toe aan gezinnen tegen zeer voordelige voorwaarden.

Wie kan er genieten van deze hypothecaire leningen ?

Gezinnen met ten minste drie kinderen ten laste.

Inwonende familieleden die voor minstens 66% minder-valide zijn, tellen mee als kind ten laste. Kinderen met een invaliditeitsgraad van ten minste 66% tellen dubbel.

Voor welke verrichtingen kan men lenen ?

- aankoop en het eventueel verbouwen van een woning
- nieuwbouw
- verbouwing
- overname van hypothecaire leningen
- aankoop van bouwgrond.

RENTEVOETEN

De rentevoeten zijn afnemend op basis van het aantal kinderen ten laste.

Het netto-belastbaar inkomen is bepalend voor de basisrentevoet. Voor leningsaanvragen in 1987 ingediend wordt rekening gehouden met het netto-belastbaar inkomen verworven in 1985.

Aantal kinderen ten laste	Max. netto belastbaar inkomen	Rentevoet	Max. netto belastbaar inkomen	Rentevoet	Max. netto belastbaar inkomen	Rentevoet	Max. netto belastbaar inkomen	Rentevoet
1	2	3	4	5	2	3	4	5
3	560.000	4,25	710.000	5,25	875.000	6,25	1.010.000	7,25
4	600.000	3,75	750.000	4,75	915.000	5,75	1.050.000	6,75
5	640.000	3,25	790.000	4,25	955.000	5,25	1.090.000	6,25
6	680.000	2,75	830.000	3,75	995.000	4,75	1.130.000	5,75
7	700.000	2,25	870.000	3,25	1.035.000	4,25	1.170.000	5,25

WONING

De lening is wel gekoppeld aan een aantal voorwaarden inzake omvang en waarde van de woning.

Voor bijkomende informatie kan men zich richten tot

Provinciaal Sekretaris W. KEMPENAERS, Bosmanslei 29 te 2018 ANTWERPEN.

Tel. 03/238.60.34.

Ontvangdagen te Geel, Herentals, Hoogstraten, Mechelen, Mol en Turnhout.



GUN KUNST EEN KANS KOM NAAR HUIS HELLEMANS

11 APRIL TOT 3 MEI 1987
HAROLD VAN DE PERRE (Dendermonde) - AKWAREL

LUSTRUM TIENDE OPENDEURTOONSTELLING

Bergers Mariane - Bruyninckx Bob
Damen-Nuyts Rosa - De Buysere Roger
de Duve Régine - De Maeyer Jos
De Roeck Paul - De Rooster Eugeen
Mondon Robert - Nijs Edward
Rymen-Stasse Jenny - Saenen Guy

9 MEI TOT 7 JUNI 1987

**Een bezoek loont
echt de moeite**

Huis Hellemans is gratis toegankelijk op zaterdag en zondag van 10 tot 12.30 u. en van 14 tot 18 u.,
op woensdag van 14 tot 17 u. en op vrijdag van 14 tot 16 u.

HUWELIJKSJUBILEA

De Burgemeester en Schepenen bezochten onderstaande jubilarissen, feliciteerden hen namens Zijne Majesteit de Koning en het Gemeentebestuur en overhandigden hen een gemeentelijk geschenk:

	Gehuwd
DIAMANTEN JUBILEUM	
Peeters Joannes-Verlinden Juliana Terlindenlaan 5/25	20.4.1927
GOUDEN JUBILEUM	
Dingenen Jozef-De Jong Rosalia Prins Boudewijnlaan 319/22	17.4.1937

Familieleden van toekomstige jubilarissen worden verzocht het gemeentebestuur, dienst secretariaat, ongeveer een maand vóór de viering in te lichten.

Alle paren die volgens onze informatie in aanmerking komen voor een jubileumviering worden door onze diensten aangeschreven. Deze paren kunnen dan hun wens tot viering door het gemeentebestuur kenbaar maken.

INFO-AVONDEN

Volgende info-avonden zijn gepland:

- voor de wijk «**Buizegem**» in Buizegheem, Jan Verbterlei, op **donderdag 7 mei te 20.00 uur**
- voor de wijk «**College**» in het Fortteater, Rogier van der Weydenstraat, op **dinsdag 2 juni te 20.00 uur**
- voor de wijk «**Centrum**» in de raadszaal, Administratief Gebouw, Kontichstraat 19, op **dinsdag 22 september te 20.00 uur**.

Tijdens deze info-avonden zal door het Kollege van Burgemeester en Schepenen toelichting verstrekt worden over lopende en toekomstige projecten aangaande de wijk en zal de bevolking de gelegenheid krijgen tot het stellen van vragen.

IEDEREEN IS VAN HARTE UITGENODIGD!



EDEGEM

INLICHTINGSBLAD UIGEGEVEN DOOR HET GEMEENTEBESTUUR
(Verschijnt 10 x per jaar) nr. 111 mei/juni 1987

GEMEENTERAAD

Tijdens de raadszitting van 20 mei 1987 werd vooreerst overgegaan tot de beëdiging en aanstelling tot raadslid van mevrouw Th. De Schuyter, opvolgster van de heer M. Van Linden die ontslag genomen heeft wegens verhuizing naar een andere gemeente.

Vervolgens werden o.m. volgende besluiten genomen:

- Goedkeuring van de rekening 1986 van de v.z.w. Tentoonstellingshuis Hellemans.

«Deze rekening sluit op volgende totalen:

Ontvangsten	: 1.226.971.-fr.
Uitgaven	: 1.104.936.-fr.
Saldo	: 122.035.-fr.»

- Goedkeuring van het bestek met voorwaarden en keuze van de gunningswijze inzake:

- Aankoop van ofwel een stencil-duplicator en een graveermachine, ofwel een offset-duplicator met clichéermachine en meubel voor de Gemeenteschool Andreas Vesalius.

Raming: 300.000.-fr. (B.T.W. inbegrepen).

«Deze aankoop is gewenst omdat de huidige duplicator-apparatuur van de Gemeenteschool oud en vaak defekt is. De aankoop van een fotokopieermachine in vervanging is niet aangewezen aangezien de oplagen te groot zijn.»

- Uitvoering van herstellingswerken aan de kas-eibestrating in verscheidene straten.

Raming: 1.856.430.-fr., B.T.W. en O.C.W. inbegrepen.

«Deze werken kaderen in het jaarlijks onderhoud van de gemeentewegen en bestaan uit het plaatselijk herstellen van straatgoten, het van hoogte plaatsen van straatkolken, het heraanbrengen van bitumineuze wegvulling, het aanleggen van zebrapaden, enz.

De straten waarom het handelt zijn: de Burlletlaan, Garden Citylaan, Florent Geversstraat, Vrijwilligersstraat, D'Heldtlaan en Leroylaan.

Uitvoeringstermijn van de werken: 50 dagen.»

- Uitvoering van herstellingswerken in de Konlichstraat.

Raming: 705.965.-fr., B.T.W. en O.C.W. inbegrepen.

«De voorgestelde werken betreffen de opbraak en het herstellen van de straatgoten, levering van de nodige vervangtegels, rechten en/of van hoogte stellen van trottoirbanden, herleggen van dalering enz.

Uitvoeringstermijn van de werken: 30 dagen.»

- Verwerving voor openbaar nut van gronden langs de Patronaatstraat.

Aankoopprijs: in totaal 8.028.-fr.

«Bij het aanleggen van het voetpad in de Patronaatstraat bleek dat het meer aangewezen was deze werken door te trekken tot aan de school. Hiertoe zou de gemeente moeten overgaan tot de aankoop van twee perceeltjes grond gelegen aan de straat.

Aangezien het om zeer beperkte bedragen gaat, meende het Kollege van Burgemeester en Schepenen deze aankoop te kunnen verrichten en de werken verder te kunnen laten uitvoeren.

De kostprijs bedraagt 3.481.-fr. voor een perceeltje van 19,89 m² en 4.547.-fr. voor een perceeltje van 25,98 m².»

- Afbraak van de woning Herfstlei 48.

«Met gemeenteraadsbesluit van 25 juni 1981 werd goedkeuring gehecht aan het ontwerp voor de aanleg van een uitweg voor de brandweer tussen de Herfstlei en de Boniverlei.

Aangezien de woningen Herfstlei 46 en 48 zich op het wegentracé bevinden, was het niet mogelijk om deze uitweg rechtlijnig aan te leggen.

De gemeente ging wel reeds over tot de verwerving van beide woningen met dien verstande dat de bewoners zouden kunnen blijven zolang zij dit wensten. Inmiddels is het huis nr. 48 vrijgekomen. Gelet op de bouwvalligheid en risico op snelle verkrotting is het wenselijk dit huis te slopen. Dit laatste betekent niet dat er onmiddellijk zal worden overgegaan tot volledige sloping. Men zal immers dienen rekening te houden met de toestand van de woning nr. 46. Het is geenszins de bedoeling om van de uitweg voor de brandweer een openbare weg te maken. Zolang de bestaande uitweg niet wordt aangepast, zullen de vrijgekomen gronden groene ruimte blijven.»



ONTWIKKELINGSSAMENWERKING

PROJEKT KIGEMBE

Wij zijn bijzonder verheugd onze volgende D.O.E.-actie ten voordele van Projekt Kigembe te mogen aankondigen:

HET BALLET

AMASIMBI

N'AMAKOMBE

uit

BUTARE, RWANDA

TRADITIONELE "INTORE,- KRIJGSDANSEN,
GEZANGEN EN TROMMELRITMES
UIT RWANDA



SPORTHAL «DEN WILLECOM» Terelststraat te Edegem
17 JUNI 1987 te 20 uur

INKOMPRIJS: 200 Bfr. (180 Bfr. in voorverkoop)

150 Bfr. voor groepen van min. 15 pers., -21-ers,
+ 65-ers

KAARTEN verkrijgbaar op het gemeentehuis - tel. 457 78 40

SPECIAAL VOOR U!

Vanuit het verre **Butare, Rwanda**, een enig en adembenemend gastoptreden te Edegem!

«AMASIMBI N'AMAKOMBE»

(de dappere krijgers)

in het kader van onze ontwikkelingsprojecten Edegem-Kigembe (Butare, Rwanda).

Graag nodigen wij U, uw familie, vrienden en kennissen, hartelijk uit op deze unieke voorstelling welke mogelijk werd door onze verbroedering met Kigembe (op 15 km van Butare) en nu in Edegem kan plaatsvinden ter gelegenheid van de Europese toernee van dit ballet.

Mee uit erkenning en dank voor wat onze bevolking voor Kigembe reeds heeft gedaan, stellen wij het op prijs deze magnifieke en exclusieve kultuuruiting uit Rwanda aan onze mensen, U in het bijzonder, voor te stellen.

Ten stelligste hopen wij erop ook U op woensdagavond 17 juni 1987 om 20.00 uur in de Sporthal 'Den Willecom' (Terelststraat) te mogen begroeten.

Oorsprong van de «INTORE»-dansen

Tot 1959 werd Rwanda op sterk hiërarchische wijze bestuurd door de TUTSI-bevolkingsgroep.

Vele kultuuruitingen zoals zang, dans, muziek bleven vooral beperkt tot de hofkringen. Niettemin kwamen ook zang-, dans- en trommelwijsjes voor in de gewone volkskunst bij de Rwandees, die van nature reeds een sterk gevoel heeft voor ritme en muziek.

Bij het wegvallen van de Tutsi-overheersing dreigden echter veel van deze cultuurpatronen, die nauw samenhangen met dit regime, verloren te gaan.

Het is de verdienste van C. Rugamba, Lic. Geschiedenis te Leuven, dat deze traditionele cultuuruitingen terug in ere werden hersteld.

In 1977 stichtte hij de balletgroep «AMASIMBI N'AMAKOMBE» (de dappere krijgers), verwant met het I.N.R.S. te Butare.

Ter gelegenheid van hun Europese toernee treedt de groep in België op te Brussel, Gent, Kortrijk en ... te Edegem.

Belangrijk zijn de ceremoniële (konings-)trommelaars, de INTORE-krijgdsdansen, waarbij jonge mannen met speer en schild door atletische en rivaliserende dansbewegingen hun krijgskunst en paraatheid voor de strijd voor hun koning trachten te demonstreren, de elegante

dansen en zangen door jonge meisjes, waarbij de balts (paringsbewegingen) van de (nationale) kroonkraanvogels model staan en de alomgekende hoornblazers.

Typisch voor de Rwandese dans is de spontaneïteit van de uitvoering en het natuurlijk inleven in het ritme dat onze Afrikaanse broeders zo eigen is.

Deze voorstelling kwam tot stand onder initiatief van de werkgroep O/S Edegem-Kigembe, onder auspiciën van het Kollege van Burgemeester en Schepenen.

De opbrengst is ten voordele van de projecten Kigembe.

Wij danken U reeds voor uw belangstelling!

Noteert U alvast volgende data:

JAARMARKTFEESTEN 1987
5 en 6 SEPTEMBER

ELSDONKFEESTEN 1987
19 EN 20 SEPTEMBER

BEKENDMAKING

Het Kollege van Burgemeester en Schepenen maakt bekend dat er zal overgegaan worden tot aanwerving van een GEMEENTEARCHITEKT (man of vrouw).

Voorwaarden en inlichtingen zijn te verkrijgen op het gemeentesekretariaat (tel. 457.78.40 - toestel 211), alle werkdagen tussen 9 en 16 uur.

De kandidaturen vergezeld van een curriculum vitae en van een afschrift van het vereiste diploma (diploma van architect) dienen aangetekend gezonden aan het Kollege van Burgemeester en Schepenen van 2520 Edegem en ten laatste op 6 juli 1987 op het postkantoor afgegeven te worden.

Namens het Schepenkollege:

In opdracht:
De Sekretaris,

De Burgemeester,

C. Maurissen

J. van den Kerkhof



EUROPEES JAAR VAN HET LEEFMILIEU
VOORLICHTINGSVERGADERING OPTIMAAL
GEBRUIK VAN HET VAM-KOMPOSTVAT

UITNODIGING

MAANDAG 29 JUNI 1987 - 20.00 uur
 ADMINISTRATIEF GEBOUW,

Kontichstraat 19 - 1ste verdieping - raadszaal

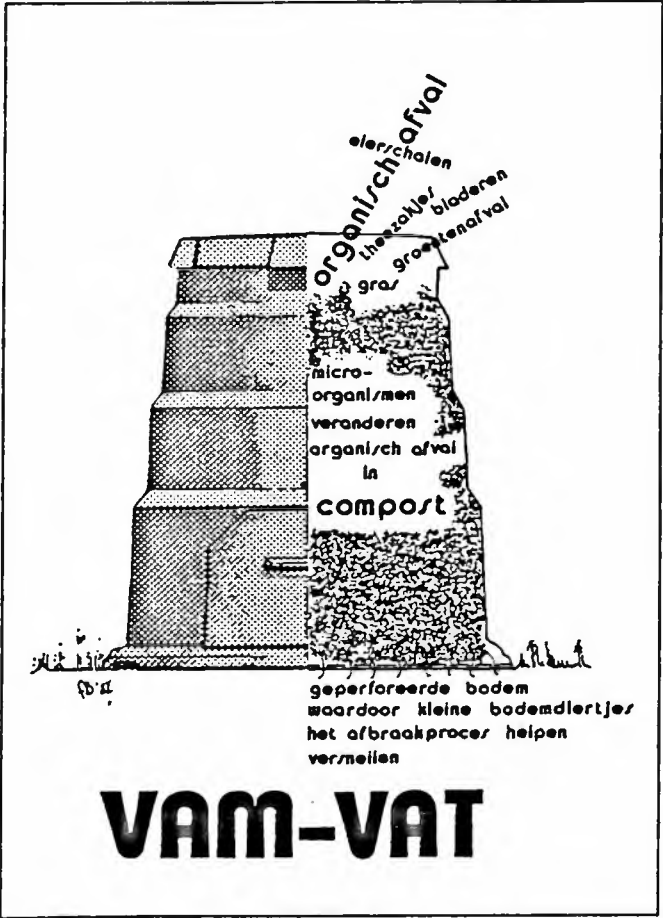

◦ Meerdere bewoners van Edegem zijn reeds de gelukkige bezitter van een VAM-kompostvat.

Om hen te helpen optimaal te komposteren wordt deze vergadering gepland in aanwezigheid van:

- Afvaardiging Kollege van Burgemeester en Schepenen
- Afvaardiging OVAM (Openbare Vlaamse Afvalstoffenmaatschappij)
- Afvaardiging VAM (firma die de VAM-vaten verspreidt)
- Afvaardiging Komitee Jean Pain (deskundige op gebied van komposteren).

◦ Dit panel zal graag antwoord geven op uw vragen.

◦ **AL ONZE INWONERS** die nog twijfels hebben, nieuwsgierig zijn of gewoonweg meer willen weten over komposteren, met het VAM-vat in het bijzonder, **ZIJN VAN HARTE WELKOM** op deze informatieavond.

Gratis toegang.

- Via het gemeentebestuur kan elke inwoner een VAM-kompostvat aanschaffen:
 - 1) aan kostprijs;
 - 2) als U voldoet aan de voorwaarden krijgt U naderhand nog een toelage van 500.-fr./vat, zodat de uiteindelijke kostprijs: 2.340.-fr. - 500 fr. = 1.840.-fr. bedraagt (winkelprijs: 3.300.-fr.).

**BELANGRIJK VOOR ALLE EDEGEMSE
ONDERNEMINGEN OF MILIEUGEVOELIGE
AKTIVITEITEN TE EDEGEM**



VOLDOET U AAN DE VOORSCHRIFTEN INZAKE MILIEUVERGUNNINGEN ?

Vanuit het milieubeleid is het onze bedoeling de kwaliteit van onze omgevingswereld te behouden of te verbeteren.

Hiervoor is een hele milieuwetgeving ontstaan.

In het kader van tal van milieuwetten werd een uitgebreid stelsel van vergunningen ingebouwd.

Deze vergunningen hebben tot doel een **preventief** milieubeleid te kunnen voeren.

Mocht U een activiteit uitoefenen waarvoor een dergelijke milieuvergunning vereist is, verzoeken wij U hiermee zo spoedig mogelijk te willen voldoen aan de voorschriften inzake milieuvergunningen.

1) Bezit U een opslag of stockage van gevaarlijke scheikundige producten ?

Exploiteert U bv. drukkerijen, wasserijen (vanaf 2 kW), koelinrichtingen (vanaf 5 kW), metaalbewerking (vanaf 1 kW), laboratoria, transformatoren, verfspuiten,... ?

→ **vergunning vereist in het kader van het A.R.A.B.**

2) Loost uw onderneming of firma bij haar activiteiten afvalwater in gracht of riolering ?

→ **lozingsvergunning vereist (Wet 26/3/1971)**

3) Andere vergunningen :

- vergunningen in het kader van het Afvalstof-fendekreet (2/7/1981) voor **verbrandingsinstallaties, stortplaatsen, opslag van afvalstoffen,...**

- vergunningen voor het oppompen van **grondwater** (dekreet 24/1/1984)

- vergunningen voor het in bezit houden van **radioactieve bronnen** (wet 29/3/1958).

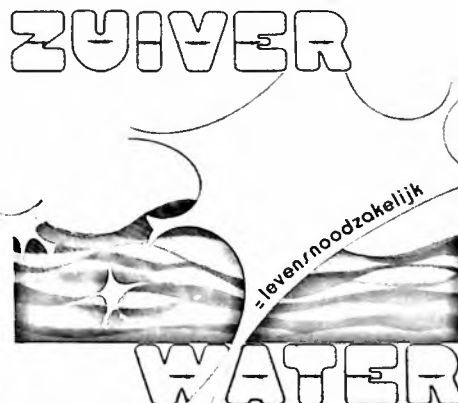

Voor verdere inlichtingen kunt U steeds terecht op het Gemeentehuis (tel. 457.78.40), vragen naar mevr. L. Penninck (Technische Dienst) of dhr. D. Deckers (milieukonsulent).

GEMEENTELIJKE SCHOOL ANDREAS VESALIUS

KONTICHSTRAAT 21 - 2520 EDEGEM
School aangesloten bij het Vernieuwd Lager Onderwijs

Er is zeker geen gebrek aan vrije schoolkeuze in Edegem.

Elke school draagt een eigen stempel en heeft een eigen gelaat.

Naast de andere onderwijsinstellingen in onze gemeente wilden wij ons graag aan U voorstellen door middel van dit artikel.

Misschien laat het U toe te vergelijken.

Wij blijven graag bereid tot meer inlichtingen; die zijn voor U geheel vrijblijvend.
Komt U gerust eens kijken of eens praten.
U bent nu en in de toekomst altijd welkom.

Voor meisjes en jongens

1ste tot en met 6de leerjaar.

Begin van het schooljaar

DINSDAG 1 september 9.30 tot 11.15 uur - namiddag vrij.

Inlichtingen en inschrijving van nieuwe leerlingen

op de werkdagen van 1 tot 17 juli en van 17 tot 31 augustus

telkens 10.00 - 12.00 uur

13.30 - 17.00 uur

18.30 - 21.00 uur

of op afspraak, tel. : 457.56.76

Schepen voor Onderwijs

L. Aerts-Lietaer
Cronckenroystraat 24
Tel. : 449.65.08

Schoolhoofd

J. Coninx
F. Geversstraat 51
Tel. : 457.47.00

- op peil
- hoge eisen op leerstofgebied
- nadruk op algemene vorming, denken, attitudes
- goede voorbereiding voor elke vorm van secundair onderwijs
- rijk voorzien van didactisch materiaal, leerboeken, schoolgerei
- elke kwaliteit wordt gewaardeerd
- gelijke aandacht voor alle kinderen: knappe leerlingen en minder vlugge kunnen werken op hun niveau
- het kind bekleedt een centrale plaats
- relaties met leerkrachten op logische basis en gesteund op GEZAG
- familiale sfeer waar kinderen zich thuis voelen en zichzelf mogen zijn
- open geest, waarin elk kind volwaardig tot ontplooiing kan komen
- opvoeding met respect voor de mens in het kind, met doorgeven van waarden doelbewust en met grote toewijding
- sociaal, levendig creatief
- intense ouderwerking door OUDERVERENIGING
- gelegenheid tot sport
- geen examen maar bestendige evaluatie
- naast puntenrapport ook observatierapport - in de eerste graad VORDERINGSRAPPORT
- Franse les fakultatief in derde graad met niveau-groepen
- geleide avondstudie
- voor- en nabewaking
- TAAKKLAS en inhaallessen
- middagtoezicht, kinderen mogen na eten in de eetzaal blijven
- schoolbus
- gemeentelijke logopediste
- openluchtclassen en schoolreizen
- vrije keuze godsdiensten en zedenleer
- gelijke prijzen en beloningen voor elk kind
- veelvuldig oudercontact
- bijzondere leerkracht lichamelijke opvoeding en handwerk

**EEN DEGELIJKE
EIGENTIJDSE,
OPEN,
KINDVRIENDELIJKE
SCHOOL**

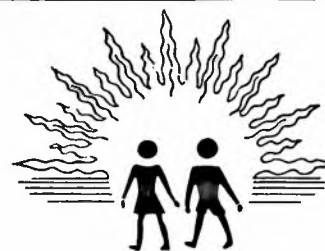

TALENKURSUSSEN 1987/1988

De nieuwe reeksen vangen aan vanaf MAANDAG 14 SEPTEMBER 1987.

De kursussen lopen over 4 jaar.

Het inschrijvingsgeld is vastgesteld op 1.100,-fr. voor een reeks van 25 lessen van elk 1 $\frac{1}{2}$ u., met een minimum aantal inschrijvingen van 15 leerlingen per reeks voor het 1ste jaar, 12 leerlingen voor het 2de jaar, 10 leerlingen vanaf het 3de jaar.

Wij overwegen in de toekomst een cursus Esperanto in te leggen, welke telkens over één jaar loopt. Geïnteresseerden gelieve zich nu reeds te melden. Dag en uur zullen later meegedeeld worden.

Omwille van administratieve redenen gelieve te betalen in baar geld of met Eurocheques.

Maandag	Engels	8.30 u.-10.00 u. 10.00 u.-11.30 u. 19.00 u.-20.30 u. 20.30 u.-22.00 u.	3de jaar 4de jaar 2de jaar 1ste jaar	Mevr. Versluys Mevr. Versluys M. Van der Sande M. Van der Sande
Dinsdag	Nederlands voor anderstaligen Duits Spaans Duits	13.15 u.-14.30 u. 14.30 u.-16.00 u. 19.00 u.-20.30 u. 20.30 u.-22.00 u.	1ste jaar 1ste jaar 3de jaar 2de jaar	M. Pensaert M. Pensaert M. Sanspeur M. Pensaert
Woensdag	Engels	19.00 u.-20.30 u. 20.30 u.-22.00 u.	4de jaar 3de jaar	M. Verbruggen M. Verbruggen
Donderdag	Spaans Frans	8.30 u.-10.00 u. 10.00 u.-11.30 u. 19.00 u.-20.30 u. 20.30 u.-22.00 u.	1ste jaar 2de jaar 3de jaar 4de jaar	M. Duys Mevr. Deckers Mevr. De Clerck Mevr. De Clerck
Vrijdag	Spaans	19.00 u.-20.30 u. 20.30 u.-22.00 u.	1ste jaar 4de jaar	M. Sanspeur M. Sanspeur

INSCHRIJVING

Mogelijkheid tot inschrijven en betalen vanaf heden, met onderstaande strook, op het Sekretariaat, Kontichstraat 19, 2de verdieping, met vermelding «Talenpraktikum».

De plaatsen voor de kursussen worden toegewezen volgens betalingsdatum van het inschrijvingsbewijs.

Voor verdere inlichtingen kan men terecht op het sekretariaat, telefoon 457.78.40 - toestel 202 - Mevr. Van der Auwera

Naam: Voornaam:

Geb. plaats &-datum: Echtgen. van:

Adres: Tel.: Beroep:

Gevolgdde cursus:

Wenst te volgen: Frans - Duits - Engels - Spaans - Nederlands - Esperanto*

..... leerjaar

dag: uur:

Handtekening:

*Keuzetaal onderlijnen a.u.b.

HUWELIJKSJUBILEA

De Burgemeester en Schepenen bezochten onderstaande jubilarissen, feliciteerden hen namens Zijne Majesteit de Koning en het Gemeentebestuur en overhandigden hen een gemeentelijk geschenk :

DIAMANTEN JUBILEA **Huwelijk**

- | | |
|--|-----------|
| - Dierckx Frans - Broothaers Leonia
Hendrik Kennisstraat 31 | 14.5.1927 |
| - Heuninck Albertus - Van Dyck Martha
Onafhankelijkheidsstraat 48 | 28.5.1927 |

GOUDEN JUBILEA **Huwelijk**

- | | |
|---|-----------|
| - Verreydt Bernard - De Wilde Josephina
Terelststraat 85 | 8.5.1937 |
| - Serneels Desideer - Olyslaegers Maria
Boniverlei 67 | 8.5.1937 |
| - Slaets Frans - Thoen Cornelia
St.- Gorikspan 1/10 | 10.5.1937 |
| - Willems Jacobus - De Herdt Joanna
Oude-Godstraat 68 | 28.5.1937 |

Familieleden van toekomstige jubilarissen worden verzocht het gemeentebestuur, dienst sekretariaat, ongeveer een maand vóór de viering in te lichten.

Alle paren die volgens onze informatie in aanmerking komen voor een jubileumviering worden door onze diensten aangeschreven. Deze paren kunnen dan hun wens tot viering door het gemeentebestuur kenbaar maken.

**VERLOREN EN GEVONDEN
VOORWERPEN**

Volgende voorwerpen werden te Edegem gevonden :

- damesuurwerk Pontiac
- plasticzak met militaire broek
- alarmpistool
- sproeitoestel Gloria
- bril, lichtbruin montuur, in bruin zakje
- kinderschoen Mirella, blauwe kleur
- metaalkleurige bril, zonder glazen, in bruin zakje
- plasticzak met 2 rokken en 1 kleed
- roze tas met stoffen, beenverwarmers en pull
- uurwerk Glashutte
- damesuurwerk Eurotec
- koperkleurige armband
- digitaal uurwerk
- zwarte brilletas met bril
- tandprothese, mogelijk van kind
- lichtblauw zakje met sportkledij
- uurwerk Pontiac
- klein kruisje met steentjes
- handtas met pick-up
- muts en 2 verschillende handschoenen
- 6 wit metalen armbanden
- geel metalen armbandje «IRIS»
- paraplu
- linnen jas, beige
- draagtas met 3 handdoeken
- bruine lederen geldbeugel met paternoster en geldsom.

Voor meer inlichtingen betreffende deze gevonden voorwerpen gelieve U contact op te nemen met de dienst «verloren en gevonden voorwerpen», Politiekommissariaat, Kontichstraat 17, 2520 Edegem, telefoon : 457.78.50 - toestel 252.

SPORT - IS - TOF - AKTIE

Zoals U wellicht weet doet onze gemeentelijke sportraad mee aan deze aktie, ingericht door Bloso, die loopt tot 1990. De bedoeling is zoveel mogelijk mensen te laten deelnemen aan 'Sport - voor - allen' - activiteiten.

Graag kondigen wij U de volgende door BLOSO erkende activiteiten aan:

- **Zaterdag 27 juni:** KORFBALDAG ingericht door KKC Voorwaarts op het korfbalterrein Fort V (inlichtingen: dhr. P. Adri-aensens, tel. 449.01.05)
- **Zondag 23 augustus:** WANDELRALLY ingericht door Rallyteam De Minirij-ders (inlichtingen: dhr. E. Torfs, tel. 457.53.94)
- **Zaterdag 5 september:** STRATENLOOP (jogging) ingericht door ABES in de braderijstraten (inlichtingen: dhr. P. Nijs, tel. 457.41.49)
- **Zondag 18 oktober:** FIETSTOCHT ingericht door EBC Molenvrienden (inlichtingen volgen nog)
- **Zondag 1 november:** LOOPCROSS ingericht door ABES (inlichtingen: dhr. P. Nijs, tel 457.41.49).

INLICHTINGEN omtrent de Sport - is - tof - aktie: de heer Theo Schammelhout, Administratief Centrum, Kontichstraat 19, Edegem - tel. 457.78.40 - toestel 215.

EDEGEMSE SPEELWEEKEN IN DE GROTE VAKANTIE

Op 2 verschillende plaatsen in onze gemeente kun-nen kinderen die in de lagere school zitten hun hartje ophalen telkens van 9 u. tot 12 u. en van 13.30 u. tot 16 u.

Per dag betaalt ieder kind 30 fr. Voor het derde en volgende kinderen uit hetzelfde gezin bedraagt de prijs 20 fr./dag.

Een hele week lang ... samen spelen met zand, klei karton, water ... samen dansen en zingen ... tochten maken en nog veel meer.

WAAR EN WANNEER?

- **Ravotjerot** op Sterrenhof (Kontichstraat 92) van 3 tot 7 augustus
Verantwoordelijke: Mark Geerts
Verbindingsstraat 7, Edegem
Tel.: 457.86.23
- **Hipperdepip** op Romeinse Put (Buizegem) van 24 tot 28 augustus
Verantwoordelijke: Marjan Vandenlindenloof
Ernest Jouretlaan 87, Edegem
Tel.: 457.12.05

INLICHTINGEN:

kunnen ingewonnen worden bij bovenstaande ver-antwoordelijken of bij Theo Schammelhout, Admini-stratief Centrum, Kontichstraat 19, Edegem - tel.: 457.78.40 - toestel 215.

VISWEDSTRIJDEN

Op het Gemeentelijk Viswater Romeinse Put wor-den door het Advieskomitee Gemeentelijke Viswa-ters Edegem volgende wedstrijden georganiseerd:

- ☆ Op zaterdag 22 augustus 1987 om 14 uur:
KINDERWEDSTRIJD
Kategorie A van 4 tot 11 jaar
Kategorie B van 12 tot 16 jaar
Inschrijving in het chalet «Het Loze Vissertje» aan het Gemeentelijke Viswater Romeinse Put tot 13 uur.
- ☆ Op zaterdag 17 oktober 1987 van 10 tot 12.30 en van 13 tot 16 uur:

FORELWEDSTRIJD

Het reglement is op eenvoudige aanvraag verkrijgbaar bij het gemeentebestuur.

- ☆ AVONDWEDSTRIJDEN (vrijdagavond van 18.30 tot 21.30 u.)

De avondwedstrijden gaan door op volgende data

19 juni 1987	10 juli 1987	31 juli 1987
26 juni 1987	17 juli 1987	7 aug. 1987
3 juli 1987	24 juli 1987	14 aug. 1987

Inschrijving in het chalet «Het Loze Vissertje» aan het Gemeentelijke Viswater Romeinse Put tot 18 uur.



LAAT UW VAKANTIE NIET BEDERVEN NEEM UW VOORZORGEN!



ENKELE NUTTIGE TIPS :

vóór het vertrek :

- geef aan familie, buren of vrienden uw vakantie-adres
- verwittig tijdig uw leveranciers (geen briefjes aan de deur !)
- noteer uw bezittingen op een registratiekaart
- hebt u een reisverzekering?
- in orde met ziekenfonds?
- herstel defekte sloten en kranen
- hebt u een oplossing voor uw huisdier? (laat het niet achter ergens langs de weg !)

bij uw vertrek :

- geef uw woning een bewoonde indruk; vraag een betrouwbaar persoon op uw woning te letten; een overvolle brievenbus, bestendig neergelaten rol-luiken vormen een uitnodiging voor de dief ... laat geen ladders of ander gereedschap buiten liggen
- sluit alle ramen en alle buitendeuren goed af, doch laat binnendeuren en kasten los
- berg waardevolle zaken en papieren op in kluis of safeloket
- sluit gas- en waterleiding af en indien mogelijk elektriciteit (denk aan diepvries!); trek radio- en t.v.-antenne uit

tijdens uw vakantie :

- vermijd zoveel mogelijk de wagen onbeheerd achter te laten; neem steeds de boorddocumenten mee; laat nooit waardevolle voorwerpen (zichtbaar) achter;

neem steeds de sleutels van uw wagen, ook al wilt u maar even de benen strekken; gebruik het stuurslot en sluit alle ramen en deuren (vergeet het open dak niet)

- sluit steeds uw hotelkamer af en geef waardevolle zaken in bewaring
- bewaar cheques en betaalpas gescheiden; neem niet meer mee dan nodig
- draag uw geldbeugel of brieventas niet in een open zak; draag uw tas stevig tegen u aan en langs de kant van de huizenrij

tot slot :

- geef vakantiedatum en verlofadres aan het politie-kommissariaat; onze politie houdt dan uw woning bijzonder in het oog !
- wordt u toch slachtoffer van een misdrijf, doe dan aangifte !
- luister in het buitenland naar de BRT-wereldomroep die dringende berichten voor toeristen doorgeeft; zorg ervoor dat iemand weet waar u te bereiken bent, met welke wagen u rijdt enz.; de wereldomroep (P.O.B.26, 1000 Brussel) kan ontvangen worden op de korte golf : van maandag tot vrijdag na het nieuws van 9, 11, 19 en 22 u.; zaterdag na nieuws van 19 u. en 22 u. en zondag na nieuws van 19 u. (Belgische zomertijd) en dit op volgende frekwenties : 9 u.: 6035 kHz (49 m)/ 11 u.: 11695 kHz (25 m) / 19 en 22 u.: 5905 en 1512 kHz (198 m : middengolf).

Natuurcentrum Fort V - Edukatieve Dienst

UITSLAG «NATUURWEDSTRIJD» HANDELSBEURS 1987

(in volgorde van trekking)

Onder de vele deelnemers aan onze 'Natuurwedstrijd' zijn volgende winnaars uit de bus gekomen :

- 1) JEROEN RAES 10 jaar, Lode Van Berkenlaan 171, 2200 Borgerhout.
- 2) ANN COECK 12 jaar, Timmerdonckstraat 22, 2520 Edegem.

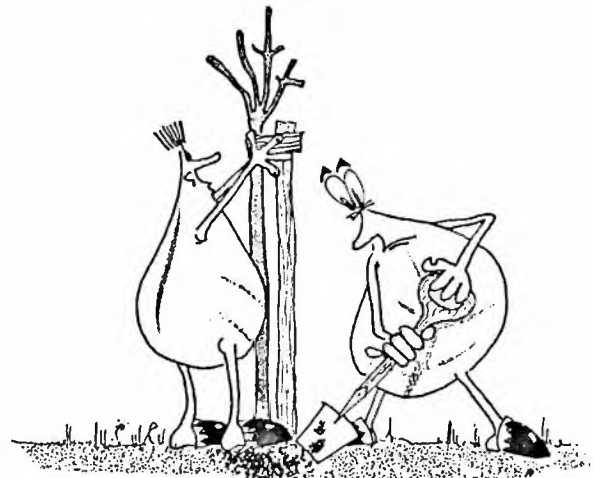

- 3) CATHERINE VAN LIERDE 12 jaar, Justus Lipsiusstraat 14, 2520 Edegem.
- 4) OLIVIER CEUPPENS 14 jaar, St. Hathebrandstraat 39, 2510 Mortsel.
- 5) FRANS DE KOCK 64 jaar, Te Nijverdoncklaan 40, 2520 Edegem.
- 6) LUK GOOSSENS 10 jaar, Leon Gilliotlaan 12, 2630 Aartselaar.
- 7) VEERLE VANLEENE 9 jaar, Archimedeslaan 24, 2520 Edegem.
- 8) WIM BEYLOOS 13 jaar, Elsbos 24/1, 2520 Edegem.
- 9) JACK VAN BRAEKEL 34 jaar, H. Kennisstraat 15, 2520 Edegem.
- 10) KIKI VAN IMSCHOOT 12 jaar, Molenveldlaan 46, 2520 Edegem.
- 11) JOHAN DE ROECK 7 jaar, Beekstraat 20, 2520 Edegem.
- 12) BART SOMERS 7 jaar, Cronckenroystraat 30, 2520 Edegem.
- 13) JEANINE WERBROUCK 55 jaar, Beekstraat 5, 2510 Mortsel.
- 14) HILDE DE DECKERS 14 jaar, Jan Verbertlei 55, 2520 Edegem.
- 15) ELS BACKAERT 10 jaar, D'Heldtlaan 22, 2520 Edegem.
- 16) PETRA RAMPAERT 14 jaar, Onafhankelijkheidsstraat 13, 2520 Edegem.
- 17) ZJANIN DE WINTER, Biesthoevelaan 22, 2610 Wilrijk.
- 18) ILSE VANHOOLST 13 jaar, Gebr. Van Raemdoncklaan 6, 2520 Edegem.
- 19) MARIJKE VAN DOMMELEN 24 jaar, Drie Eikenstraat 14, 2520 Edegem.
- 20) ELKE DEVOLDER 11 jaar, Pastoor Moonslaan 16, 2520 Edegem.
- 21) KRISTIN CEULEMANS 11 jaar, Ter Beke 10, 2520 Edegem.
- 22) GUY VAN BAELEN 11 jaar, Groeningelei 4, 2530 Boechout.
- 23) EVI IJSENBAARDT 9 jaar, Victoriastraat 29, 2520 Edegem.
- 24) STIJN DE WACHTER 6 jaar, Vestinglaan 74, 2610 Wilrijk.
- 25) LIESBETH LEDEGANCK 9 jaar, Lange Kroonstraat 59, 2530 Boechout.
- 26) NELE MEESTERS 6 jaar, Onafhankelijkheidsstraat 105, 2520 Edegem.
- 27) JIMMY ROUNEAU 12 jaar, Gerard van Laethemlaan 21, 2520 Edegem.
- 28) PIETER LEDEGANCK 11 jaar, Lange Kroonstraat 59, 2530 Boechout.
- 29) JURGEN LEPINOY 18 jaar, Parklaan 78, 2520 Edegem.
- 30) SANDY JESPERS 15 jaar, Paulus Pletinckxstraat 15, 2520 Edegem.
- 31) LUTGART WEGGE 21 jaar, Schanshoeveweg 2, 2638 Reet.
- 32) ELS LANGHENDRIES 12 jaar, Pieter van den Bemdenlaan 19, 2520 Edegem.
- 33) BEREND ZWINNEN, Mayerlei 23, 2510 Mortsel.
- 34) SAARTJE GORIS 10 jaar, Sorbrechthofstraat 12, 2520 Edegem.
- 35) DIRK STOFFELEN 13 jaar, Baron de Celleslaan 55, 2520 Edegem.
- 36) TIM LAMENS 11 jaar, Posdijk 11, 2520 Edegem.
- 37) KAARTJE GORIS 12 jaar, Leeuwerikenlei 30, 2520 Edegem.
- 38) AN VERBEECK 8 jaar, Gustaaf Lavastraat 6, 2510 Mortsel.

Al deze winnaars ontvangen een schriftelijke uitnodiging betreffende de dag en plaats waarop zij hun poster mogen komen afhalen.

Alvast onze gelukwensen en dank voor de belangstelling.

STAD ANTWERPEN

**MUZIEKAKADEMIE WILRIJK
BIJAFDELING EDEGEM**

- GEVESTIGD : Kultureel Centrum, Drie Eikenstraat 16, Edegem.
- DIREKTEUR : Dhr. Herman Verschraegen.
- DISCIPLINES : ° Notenleer voor jongens en meisjes vanaf 8 jaar.
 ° Apart onderricht voor volwassenen.
 ° Instrumenten: piano, dwarsfluit, viool, klarinet, trompet, bazuin, saxofoon, gitaar, akkordeon.
- Uitsluitend te Wilrijk:
 Koorzang, orgel, cello, muziekgeschiedenis, harmonie, hobo, fagot.
- VERLOFREGELING : Dezelfde als in het lager en middelbaar onderwijs.
- INSCHRIJVINGEN : Op het sekretariaat van de muziekkakademie:
 ° Dinsdag 1 september: 17.30 - 20.30 uur
 ° Woensdag 2 september: 17.30 - 20.30 uur
 ° Donderdag 3 september: 17.30 - 20.30 uur
- INLICHTINGEN : ° Tijdens de inschrijvingsdagen op bovenvermelde uren - tel. 457.42.01
 ° Tijdens de bureeluren - tel. 457.78;40 toestel 215
 ° Na deze data - na 17.30 u. - op de muziekkakademie - tel. 457.42.01.

**ONTHAALMOEDERS
GEVRAAGD!**



U houdt van kleine kinderen en vindt het boeiend ze te zien opgroeien, u wilt thuis blijven en tegelijk graag iets bijverdienen ... dan zal onthaalmoeder worden u zeker interesseren!

Een onthaalkindje kan een speelkameraadje zijn voor uw eigen kinderen. Of misschien is de opvang van een kindje voor u een zinvolle besteding van de tijd die u over hebt omdat uw eigen kinderen het huis uit zijn.

Als onthaalmoeder staat u in voor de opvang van kindjes van buitenshuiswerkende ouders. U krijgt daarvoor een belastingvrije vergoeding vastgesteld door het Ministerie van Gezin en Welzijnzorg.

Van nul tot drie jaar kunnen de kindjes een hele dag komen, vanaf drie jaar enkel na de school.

De Kinderopvangdienst begeleidt de onthaalmoeders en neemt de administratieve en financiële organisatie op zich.

Hebt u interesse? Neem dan contact op met de Gemeentelijke Kinderopvangdienst.

Administratief Centrum (zij-ingang)
 Kontichstraat 19 Tel. 457.78.40

**MINISTERIE
VAN BINNENLANDSE ZAKEN
EN OPENBAAR AMBT**

**Vernieuwing van de identiteitskaarten
Bericht aan de bevolking nr. 2/87**

Bij toepassing van het Koninklijk Besluit van 29 juli 1985 betreffende de identiteitskaarten (*Belgisch Staatsblad* van 7 september 1985) en van de omzendbrief van 15 oktober 1986 (*Belgisch Staatsblad* van 30 oktober 1986), wordt ter kennis van de bevolking gebracht dat op 15 mei 1987, de Belgische burgers geboren tussen 1 februari 1960 en 31 maart 1975, houder moeten zijn van een identiteitskaart nieuw model. De personen die deze kaart nog niet hebben ontvangen worden verzocht zich onverwijld bij het gemeentebestuur van hun hoofdverblijfplaats te melden.

BELANGRIJKE MEDEDELING

Tijdens de maanden juli en augustus is er **GEEN DIENSTWAARNEMING** op zaterdagvoormiddag en op dinsdagavond.



EDEGEM

INLICHTINGSBLAD UIGEGEVEN DOOR HET GEMEENTEBESTUUR

(Verschijnt 10× per jaar)

nr. 112 augustus 1987

GEMEENTERAAD

Tijdens de raadszitting van 25 juni 1987 werden o.m. volgende beslissingen genomen:

- Bekrachtiging van het besluit d.d. 25.5.1987 van de Burgemeester, houdende vaststelling van een politiereglement op het verkeer in de Boerenlegerstraat.

«Ingevolge werken aan de kollektor van de Edegemse Beek ter hoogte van het kruispunt Boniverlei/Kontichstraat, werd dit kruispunt volledig afgesloten. Hierdoor namen veel autovoerders de Boerenlegerstraat vanaf de Prins Boudewijnlaan om het centrum te bereiken. Deze smalle weg laat een intensief verkeer niet toe en er werd op verscheidene plaatsen schade aan het wegdek vastgesteld. Een besluit van de Burgemeester legde enkelrichting op teneinde verdere schade aan de weg te voorkomen. Overeenkomstig de bepalingen van de Gemeentewet werd dit besluit ter bekrachtiging aan de Gemeenteraad voorgelegd.»

- Goedkeuring van het bestek met voorwaarden en keuze van de gunningswijze inzake vernieuwing van de openbare verlichting in de «de Burielaan».

«Zoals het reeds eerder gebeurde in andere straten op de «oude Elsdonk», zullen nu ook de verouderde lichtpunten in de «de Burielaan» vervangen worden. Het betreft 7 lichtpunten. De hoogte van de palen zal 4 m bedragen, dit om onder het bladerdek van de bomen te blijven. De kleur van de verlichting wordt oranje-geel. Aan de hand van de antwoorden op de beperkte aanbesteding zal gekozen worden tussen twee types, nl. type I: zoals reeds geplaatst in de Parklaan en type II: bolvormig. De raming bedraagt 204.803 fr. voor type I en 172.043 fr. voor type II.

Aanvankelijk was het de bedoeling dat de gemeente Edegem de werken zou laten uitvoeren in heel de «de Burielaan», dus ook op het grondgebied Antwerpen. De stad Antwerpen heeft inmiddels laten weten dat zij de werken op haar grondgebied zelf wenst uit te voeren.»

- Aankoop van 40 brandweerjassen voor het Gewestelijk Z-brandweercentrum Edegem.

«Deze aankoop gebeurt via het Ministerie van Binnenlandse Zaken dat 75% van de aankoopssom terugbetaalt aan de gemeente. Levering in 1988.»

- Aankoop van 3 draagbare radioposten voor de gemeentepolitie.

«Er werd vastgesteld dat de politie bij grote manifestaties zoals stoeten en wielervedstrijden en ook bij het veiligheidsoptreden enkele radioposten te weinig heeft. Vandaar deze aankoop, die zal gebeuren via het Centraal Bureau voor Benodigheden van het Ministerie van Openbare Werken. Prijs: 227.857 fr., BTW inbegrepen.»

- Vaststelling van een nieuw personeelskader voor de gemeentepolitie.

«Teneinde een betere organisatie van het korps te krijgen, wordt het personeelskader intern herschikt zodanig dat er 1 adjunkt-politiekommissaris bij komt en 1 hoofdinspekteur 1ste klasse kan vrijgemaakt worden voor de leiding van een eigen opsporingsdienst.»

- Aanvulling van het administratief kader van de gesubsidieerde kontraktuelen.

«Door het tijdelijk wegvallen van een personeelslid volgens bevallingsverlof, moet een vervanger worden aangewezen. Aangezien betrokkene in de hoedanigheid van bouwkundig tekenaar aangeworven wordt, dient deze functie aan het administratief kader van de gesko's toegevoegd.»

- Vaststelling van het inschrijvingsgeld voor 25 lessen van 1 1/2 uur in het gemeentelijk talenpraktikum op 1.100 fr. per kursist vanaf het schooljaar 1987-1988.

«Een verhoging van het inschrijvingsgeld voor het gemeentelijk taallabo van 1.000 naar 1.100 fr. dringt zich op, gezien de stijgende onkosten en lesgeversvergoedingen.»

- Goedkeuring van de rekening dienstjaar 1986 van de V.Z.W. Sport- en Rekreatiecentra Edegem.

«Deze rekening sluit op volgende totalen:

ontvangsten : 12.574.107 fr.
 uitgaven : 12.114.418 fr.
 resultaat : 459.689 fr.».

- Goedkeuring van de **gemeenterekening 1986.**

(zie bijzondere toelichting verder in dit blad)

- **Aanvraag om Koninklijke machtiging tot de 4de herziening van het BPA nr. 2 Ter Elst.**

«Deze beslissing wil de 4de herziening, waarvoor destijds een procedureaanvraag werd toegestaan maar die nog niet in definitieve voorstellen werd omgezet, opnieuw opnemen mits er dan, niet een gedeeltelijke, maar een algehele herziening van het BPA nr. 2 van te maken; een algehele herziening die de bouwzone zoveel mogelijk wil beperken, niet alleen in bouwdichtheid maar ook in oppervlakte, zodat de aaneengesloten open ruimte wordt verdubbeld t.o.v. het gewestplan.

Naast de aanvankelijk reeds genomen opties bij de gedeeltelijke herzieningsplannen van 17 juli 1981 moet verder nog als belangrijk worden aangestipt:

- het niet doortrekken van de Oude-Terelststraat;
- meer ruimte voor Hansen Transmissions International met o.a. als doel de bevoorrading van het bedrijf te laten gebeuren vanaf de Prins Boudewijnlaan;
- de verbreding van de Strijdersstraat tot op de bouwlijn van Huis Hellemans;
- de opname van Park Centrum in het BPA nr. 2;
- de terreinen van de verkavelaar in kwestie krijgen de bestemming woonpark waardoor grotere percelen ontstaan met uiteraard een dunnere bebouwing en meer aangelegd groen;
- een gebiedsbegrenzende weg vanaf diezelfde zone, richting Kontichstraat, die slechts langs één straatzijde zou bebouwd kunnen worden met de gevels naar het groene gebied gericht.

Het gaat uiteraard om een vraag tot in herziening stellen. Het is pas na de inwilliging van dit verzoek dat het gemeentebestuur over een periode van 3 jaar beschikt voor het aanzetten van de definitieve voorstellen en het op gang brengen van een overlegprocedure volgens de wettelijke voorzieningen».

- **Bekrachtiging van het besluit d.d. 25.5.1987 van het Kollege van Burgemeester en Schepenen, houdende aankoop van elektriciteitskabel voor Fort V.**

«Ten tijde van de aankoop van het fort werd met het Provinciebestuur overeengekomen dat ook de provincie een deel van de herstellings- en/of onderhoudskosten voor zijn rekening zou nemen. Zo zou de riolering binnen de omwalling van het fort volledig vernieuwd worden en aangesloten op het rioolnet buiten het fort, om te vermijden dat afvalwaters van het binnenfort in de gracht rond het fort zouden terechtkomen.

Bij de werken werd een elektriciteitskabel geraakt. Men wist immers niet de plaats en het traject van de kabel. Er werd besloten deze onmiddellijk te vervangen n.a.v. de aan gang zijnde werken, om de herstelling zo voordelig mogelijk te kunnen uitvoeren. Aanschaf en plaatsen wordt in eigen beheer gedaan. Prijs: 144.285 fr., BTW inbegrepen».

- **Goedkeuring van het bestek met voorwaarden en keuze van de gunningswijze inzake aanleg van een parking in de Sorbrechtshofstraat.**

«Inzake deze aanleg werd een hoorzitting voor de plaatselijke bewoners georganiseerd. In het projekt zijn 18 parkeerstroken voorzien. De bestaande bomen blijven behouden en er worden doorgangen voor voetgangers voorzien. De raming van de kosten bedraagt 845.660 fr., BTW en OCW inbegrepen».

- **Goedkeuring van het bestek met voorwaarden en keuze van de gunningswijze inzake herbedekking van het dak van het paviljoen van «Berkenhof» - Kontichstraat.**

«Het dak van het paviljoen van «Berkenhof» is dringend aan herstelling toe. Het gemeentebestuur wil deze herstelling bespoedigen teneinde de gemeentelijke openbare bibliotheek voorlopig, voor de duur van de verbouwingswerken aan het bibliotheekgebouw in de Hovestraat, in voormeld paviljoen, dat door de gemeente werd aangekocht, te kunnen huisvesten. Raming van de kosten: 847.416 fr., BTW inbegrepen».

INFO - AVONDEN

Na de informatieavonden voor de wijken Elsdonk, Molenveld, Buizegem en Kollege is de volgende info - avond gepland op :

DINSDAG 22 SEPTEMBER 1987 te 20 uur
 voor de **wijk «CENTRUM»**

in de raadszaal van het Administratief Gebouw, Kontichstraat 19

Tijdens deze info - avond wordt door het Kollege van Burgemeester en Schepenen toelichting verstrekt over lopende en toekomstige projekten in de wijk en krijgt de bevolking de gelegenheid tot het stellen van vragen.

IEDEREEN IS VAN HARTE UITGENODIGD.

GEMEENTELIJKE AKADEMIE VOOR SCHONE KUNSTEN MORTSEL

LIEVEN GEVAERTSTRAAT 52 - 2510 MORTSEL.
 TEL. 03/449.31.85

Kunstonderwijs voor socio-kulturele promotie

Vorbereidende cyclus: van 6 t/m 11 jaar
 (3 lessen/week - woensdag of zaterdag)

Lagere secundaire cyclus: vanaf 12 jaar
 (4 lessen/week - vrijdag, zaterdag of zondag)

Hogere secundaire cyclus: vanaf 15 jaar
 (7 lessen/week)

Algemene beeldende vorming, beeldhouwen, grafische vormgeving, schilderen en tekenen.

Inschrijvingen vanaf 26 augustus '87.
 Maandag, woensdag, vrijdag van 19-21.30 uur.
 Zaterdag, zondag van 9-12.30 uur.

GEMEENTEREKENING 1986

1. BEGINSLEN VAN HET FINANCIËEL BELEID

- * **STABIEL en ZO LAAG MOGELIJK BELASTINGPAATROON** door meerjarenbegroting en planning (noot: Sinds 1978 bleven de belastingvoeten ongewijzigd!).
- * **EVENWICHT** tussen **INKOMSTEN** en **UITGAVEN**.
- * **INKOMSTENOVERSCHOT** voor **RESERVES**.
- * **RESERVEAANWENDING**
 - **ALS BUFFER** voor sprongen en onregelmatige inkomstenstroom (ontvangsten belastingen kunnen per jaar soms 30.000.000,- fr. verschillen tegenover de verwachtingen)
 - voor de **ONMIDDELLIJKE FINANCIËRING** van kleinere investeringen van korte levensduur (gemiddeld 20.000.000,- fr. per jaar tijdens de laatste jaren)
 - **FLEXIBILITEIT** en **OPBRENGST** in het kader van planning en meerjarenbegroting.
- * Financieel **EVENWICHT** tussen **LENINGSOPNAMEN** en aanwending van de **SPAARGELDEN**.
- * **UITSTAANDE SCHULD** (terugbetaling ontleningen) per hoofd **ZO LAAG MOGELIJK** houden.

2. RESULTAAT GEMEENTEREKENING

A. LOPENDE ONTVANGSTEN EN UITGAVEN

(x 1.000.- fr.)	+ 51.010 BF.
1 <i>Vorige dienstjaren</i>	+ 7.737 BF.

Het resultaat van mindere uitgaven en meerontvangsten van vorige jaren als effect op deze rekening ligt 7,7 miljoen frank voordeliger.

De inboeking van achtergebleven saldi (o.a. Gemeentefonds) zijn de voornaamste aanbrengers hiervan.

2 <i>Eigen dienstjaar</i>	+ 37.496 BF.
---------------------------	--------------

a) **Ontvangsten:**

De ontvangsten voor de personenbelasting (122,25 miljoen BF.) en de doorstorting van de opcentiemen op de onroerende voorheffing (38,6 miljoen BF.) mogen dit jaar als «NORMAAL» beschouwd worden.

Hierdoor ontvingen wij op deze beide posten + 20,8 miljoen BF. méér als vorig jaar.

Niettemin is het achterstel van de personenbelasting (= het aan de gemeente verschuldigde, maar door de staat nog niet doorgestorte bedrag) op één jaar tijd opgelopen van 86 tot 118 miljoen BF.

b) **Uitgaven:**

- * Het **TOTAAL DER UITGAVEN** bleef nagenoeg gelijk met het niveau van 1985 (+ 1%).
- * De **PERSONEELSKOSTEN** stegen met 5% als gevolg van indexatie en wettelijke verhogingen.
- * De **WERKINGSKOSTEN** daalden met 5%. Het controlesysteem opgezet begin der 80-er jaren oefent nog steeds zijn effect uit.

Opmerkelijk blijft de daling der energiekosten (verbruik én prijs) en een efficiëntere aanwending der middelen.

- * De **OVERDRACHTEN STEGEN MET 1%**
Hiermee werden vooral de in de rekening opgenomen uitgaven van aanverwante instellingen aan ons beleid mee bedoeld (OCMW, IHK, Ziekenhuizen) of de betoelagingen zonder geveerde tegenprestaties.
Besparingen zijn vooral te vinden in het OCMW (energie en schuldenlast) en de saneringsregeling in de ziekenhuissector.
Meeruitgaven zijn dit jaar vast te leggen voor de IHK, zijnde de aanvangsinvesteringen voor het warmterekuperatieproject.
- * De **SCHULDENLAST** daalde met 3% (Kapitaalaflossing + intrest)
Vooral in de hand gewerkt door de dalende intrestrend.

B. INVESTERINGEN (x 1000.- fr.)

- Automatisatie diensten	+ 5.550
- Onderhoud wegenis (o.a. Rombaut Keldermansstraat)	+ 11.398
- Aankoop eigendommen	+ 3.430
- Parking Terelststraat	+ 5.200
- Verkeersveiligheid	+ 1.000
- Fort V - onderhoud	+ 4.167
- Huisvuilwagen	+ 4.099

Investerings gebeuren uit onderhoud en herwaardering van het eigen patrimonium of op basis van de efficiëntieregels.

C. TE ONTHOUDEN OF TE VERGELIJKEN INDEXEN

	Ontvangst per inwoner	voet
Onroerende voorheffing	1.637,- BF.	881 opc
Personenbelasting	5.182,- BF.	6%
Gemeentebelastingen + retributies	421,- BF.	
	Per inwoner	
Uitstaande schuld	15.488,- BF.	
Jaarlijkse last	2.599,- BF.	

D. VERGELIJKEND BELASTINGNIVEAU VOOR BELGIË

(op basis van de belastingvoeten op de onroerende voorheffing en de personenbelasting)

Belgen die evenveel of minder belasting betalen dan in Edegem	Belgen die meer belasting betalen dan in Edegem
2,7%	97,3%

SINDS 1970 IS DEZE VERHOUDING OM ZO TE ZEGGEN GELIJK GEBLEVEN.

OPENBARE WERKEN

Bij het verschijnen van dit infoblad zullen er een aantal werken reeds voltooid zijn, andere werken zullen aan de gang zijn en nog een aantal werken zullen spoedig starten.

1. Aanbrengen van een slemlaag

In de loop van de week van 10 augustus 1987 zal op het asfaltwegdek van de Ferdinand Verbiestlaan, de Simon Stevinlaan, de Jozef Jespersstraat en de Gerard de Cremerstraat een slemlaag worden aangebracht door aannemer Simons.

De inwoners van deze straten zullen per brief op de hoogte gebracht worden van deze werken. Deze werken zullen in totaal slechts 2 dagen duren.

2. Herkasseiingen

Op 4 augustus 1987 start aannemer Van As met deze werken.

Aan de kasseibestrating van een aantal straten zullen plaatselijk herstellings- en verbeteringswerken worden uitgevoerd. Het grootste gedeelte van deze werken zal in het Edegemse gedeelte van de Burletlaan worden uitgevoerd. Daarnaast zal ook gewerkt worden in de Garden Citylaan, de Vrijwilligersstraat en de Florent Geversstraat.

Deze werken zullen ongeveer 2 maanden duren.

3. Herstel Kontichstraat

Op 4 augustus 1987 start aannemer De Raeymaecker met deze werken.

Er zullen twee betonplaten worden vernieuwd, de straatgoot aan de onpare zijde zal terug op gepast niveau gebracht worden en de voegen tussen de betonplaten zullen hersteld worden.

Deze werken zullen ongeveer 1 1/2 maand duren.

4. Herinrichting Rotenaard

Op 4 augustus 1987 start aannemer De Clercq met deze werken.

De Rotenaard zal tussen Buizegemlei en Opstal volledig worden vernieuwd en verkeersvertragend worden aangelegd en het kruispunt Rotenaard/Buizegemlei/Jan Verbertlei zal tevens verkeersvertragend en veilig worden ingericht.

Gedurende de uitvoering zal het kruispunt voor alle verkeer gesloten zijn. De nodige omleiding wordt voorzien. Het is de bedoeling dat vóór het begin van het nieuwe schooljaar het kruispunt terug kan opengesteld worden voor het verkeer en enkele weken later ook de Rotenaard. Veel zal echter afhangen van het weer.

5. Wegen- en rioleringswerken aan bejaardenwijk op hoek Oude-Godstraat en R. Keldermansstraat

Op 7 september 1987 zullen deze werken door aannemer Carpentier gestart worden.

Het gedeelte van de R. Keldermansstraat tussen Oude-Godstraat en Ter Beke zal volledig opgebroken worden. Er zal een nieuwe riool aangelegd worden en nadien zullen een volledig nieuw wegdek, fietspaden en voetpaden gebouwd worden. Dit gedeelte van de R. Keldermansstraat zal dan ook een tijdlang voor alle verkeer afgesloten worden. Een omleiding via Adrien de Gerlachestraat en Omheininglei zal worden ingesteld.

Er zal getracht worden om de R. Keldermansstraat vóór de winterperiode terug open te stellen voor het verkeer. Verder zal Mitterlije worden verlengd tot aan het rugbyveld en zullen er langs de R. Keldermansstraat en achter het gebouw aan de zijde Oude-Godstraat 24 parkings voor de bejaardenflatjes worden aangelegd; ook de tuinaanleg wordt hierna uitgevoerd.

PARK CENTRUM INGEWANDELD

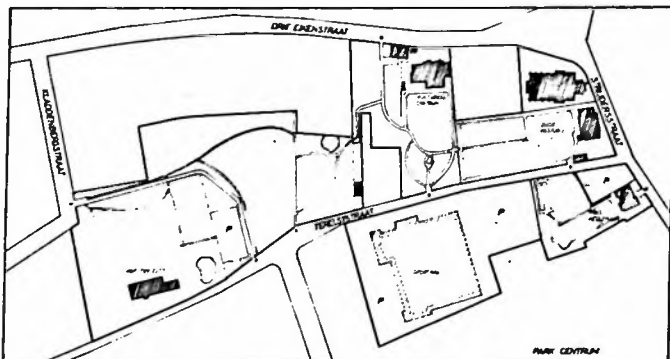

Op zaterdag 11 juli werd het Park Centrum officieel ingewandeld. Een nieuwe openbare groen- en wandelzone in het centrum van de gemeente, die tevens een unieke combinatie vormt van vooral oude dorpstuinen, waarvan het oorspronkelijk karakter zoveel mogelijk hersteld en bewaard werd.

Het park is nu permanent toegankelijk met dien verstande dat voor een gedeelte ervan - de tuin van het Cultureel Centrum en de oude pastorietaan - een parkregime werd ingesteld, met volgende openingsuren:

van 1 april tot 30 september: 9.00-21.00 u

van 1 oktober tot 31 maart: 9.00-17.00 u.

De tuin van Huis Hellemans is slechts toegankelijk tijdens de openingsuren van het tentoonstellingshuis zelf.

VERKEERSONGEVALLEN TE EDEGEM

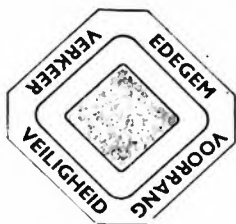

Situering van Edegem

Vergelijking aanrijding met doden en gekwetsten per 1000 inwoners van Edegem met de cijfers voor België, Provincie Antwerpen en Arrondissement Antwerpen:

per 1000 inw.	1982	1983	1984	1985	1986
België	5.82	5.96	5.95	5.56	de gegevens voor 1986 zijn nog niet gekend bij het NIS.
Provincie	6.15	6.45	6.50	6.06	
Arrondissement	6.30	6.74	6.70	?	
Edegem	3.92	4.38	3.79	3.92	

* gegevens NIS

De ongevallencijfers voor Edegem liggen ver onder de nationale, provinciale en arrondissementale gemiddelden. Ondanks dit verheugend feit blijft onze grootste zorg het verminderen van het aantal ongevallen.

Onze aandacht gaat uit naar:

- 1) verkeersopvoeding van onze kinderen door politie in samenwerking met de scholen
- 2) begeleiding door politie bij aanvang van de scholen en in geval van niet gewone omstandigheden: uitval verkeerslichten, omleidingen, werken, enz.
- 3) veilige wegen
 - in goede staat van onderhoud
 - goed verlicht
 - goede signalisatie
 - aangepast voor alle verkeersdeelnemers (ook de gehandicapte mens)
- 4) vlotte verkeersafwikkeling met veel aandacht voor de zwakke weggebruiker (voetgangers, fietsers, bromfietsers)
- 5) in geval van groot onderhoud: aanpassingen van de verkeersstructuur aan hedendaagse opvattingen, gericht op het verhogen van verkeersveiligheid en -leefbaarheid.

Verkeersveiligheid is niet alleen onze zorg en bekommernis maar ook de uwe.

Als gevolg van verkeersongevallen te Edegem in 1986

werd 1 mens gedood
werden daarenboven 95 mensen gekwetst.

59 gekwetsten zijn zwakke weggebruikers (voetgangers/fietsers/bromfietsers)

25 fietsers en 18 bromfietsers werden gekwetst in aanrijdingen met auto's.

Enkele vaststellingen voor Edegem:

- 1) In het centrum en de woonstraten ligt het aantal ongevallen laag.
- 2) Het zijn vooral fietsers en bromfietsers die gekwetst geraken in het verkeer en meestal in aanrijdingen met auto's. Fietsers en bromfietsers zijn veruit de grootste risico-groepen.
- 3) De meeste ongevallen met gekwetsten doen zich voor op volgende straten met hun kruispunten:

Prins Boudewijnlaan, Mechelsesteenweg, Boniverlei, Drie Eikenstraat, Oude-Godstraat, Hovestraat, Kontichstraat

(In ons volgend infoblad zullen wij enige nuttige tips geven voor het vermijden van ongevallen)

HUWELIJKSJUBILEA

De Burgemeester en Schepenen bezochten onderstaande jubilarissen, feliciteerden hen namens Zijne Majesteit de Koning en het Gemeentebestuur en overhandigden hen een gemeentelijk geschenk:

BRILJANTEN JUBILEUM

Huwelijk

- Van Looy Simon-Verwimp Dymphna
Laureysstraat 11 28.6.1922

DIAMANTEN JUBILEUM

- Tuerlinckx Constantinus-Van Veldhoven Anna
Terlindenlaan 5/24 11.6.1927

GOUDEN JUBILEA

- Van den Wyngaert Josephus-Vogels Julia
Verbindingsstraat 20 26.6.1937
- Van humbeek Alfons-Olivier Ida
St.-Goriksplein 7/6 6.7.1937
- Vanderbruggen Willem-Van Eyken Maria
Hovestraat 159/1 24.7.1937
- Leseul Joseph-Fabri Maria
Ridder Gerardilaan 44 27.7.1937

Familieleden van toekomstige jubilarissen worden verzocht het gemeentebestuur, dienst sekretariaat, ongeveer een maand vóór de viering in te lichten.

Alle paren die volgens onze informatie in aanmerking komen voor een jubileumviering worden door onze diensten aangeschreven. Deze paren kunnen dan hun wens tot viering door het gemeentebestuur kenbaar maken.

JAARMARKTFEESTEN 1987

Zaterdag 5 en zondag 6 september 1987.

- * BRADERIJ in het centrum van de gemeente, met medewerking van de Vereniging van Edegemse Zelfstandigen en verscheidene Edegemse verenigingen, zaterdag van 9 tot 22 uur en zondag van 10 tot 22 uur.
- * VOGELTENTONSTELLING met vertoon van dia's over het houden en kweken van vogels in zaal De Eendracht in de Strijdersstraat, ingericht door de Vogelkundige Kring 't Klavertopje, van 10 tot 18 uur.
- * BOEKENBEURS, HOBBY- EN HANDWERKTENTONSTELLING EN TOERISTISCHE INFOSTAND in zaal 't Centrum in de Strijdersstraat, ingericht door het Davidsfonds, KAV en KWB Centrum en Vakantiege-noegens van 10 tot 18 uur.
- * OPENDEURDAGEN van de Gewestelijke Brandweer Edegem met demonstraties en een tentoonstelling van foto's, postkaarten, postzegels en tijdschriften in de brandweerkazerne in de Zomerlei van 10 tot 19 uur.
- * VOGELTENTONSTELLING met diareeks, gratis bezoekersprijsvraag en informatie over het vogelhou-den, in de turnzaal van de Gemeentelijke Lagere School A. Vesalius in de Kontichstraat 21, ingericht door de Vogelkundige Kring St.-Franciscus, zaterdag van 10 tot 20 uur en zondag van 10 tot 19 uur.
- * SPEELSTRAAT VOOR KINDEREN met springkasteel, knutseltechnieken en allerlei activiteiten in de Strijdersstraat, georganiseerd door Chiro Meisjes en Jongens O.-L.-V.-Edegem-Centrum, van 10 tot 22 uur.
- * OPENDEURDAGEN van de Karabijn- en Pistoolschutters Edegem, met gelegenheid tot schieten met luchtgeweer en luchtpistool, in hun schietstand in de Kontichstraat 29, zaterdag van 13 tot 18 uur en zondag van 10 tot 17 uur.
- * OPENDEURDAGEN met voorstelling van hobbyklubs en activiteiten van Jeugdhuis Kruispunt, in de Strijdersstraat 41, gevolgd door MUZIKALE OPTREDENS, OPENLUCHTWEDSTRIJDEN EN KREATIEVE AKTIVITEITEN, vanaf 14 uur.

Zaterdag 5 september 1987.

- * EUCHARISTIEVIERING aan de kapel «Troost in Nood» in de Kontichstraat om 8 uur.
- * GROTE DIERENPRIJSKAMP aan de dreef Hof ter Linden in de Drie Eikenstraat van 9 tot 13 uur.
- * SPOOKHUIS ingericht door VVKM 28° Maria Regina, in de braderijstraten van 9 tot 22 uur.
- * PONYRITTEN voor kinderen in de dreef Hof ter Linden, ingericht door de Kon. Fanfare St.-Rosalia van 10 tot 18 uur.
- * MUZIKALE RONDRIT MET WAGEN door de braderijstraten, door de Kon. Fanfare St.-Rosalia van 10.30 tot 13 uur.
- * MUZIKALE WANDELING door de braderijstraten, door de Kon. Fanfare St.-Rosalia van 13.30 tot 16 uur.
- * DEMONSTRATIE BESLAAN VAN PAARDEN door de LRV De Strijders aan de dreef Hof ter Linden in de Drie Eikenstraat om 14 uur.
- * DEMONSTRATIEWEDSTRIJD door Krachtbalkclub Voco Edegem aan de dreef Hof ter Linden in de Drie Eikenstraat van 14 tot 15 uur.
- * WAGENSPEL «De Held, de Maagd en de Moordenaar», een kluchtige parodie, door Toneelkring Talkatief in de tuin van Huis Hellemans, ieder uur, vanaf 14 tot 20 uur.
- * 4DE EDEGEMSE JAARMARKTJOGGING EN HALVE MARATHON, 3 - 9 - 15 - 21 km, ingericht door ABES met vertrek aan het Gemeenteplein om 15 uur.
- * RIJDEMONSTRATIE IN GROEP door de Landelijke Rijvereniging De Strijders aan de dreef Hof ter Linden in de Drie Eikenstraat om 15 uur.
- * KERMISSCHIETING OP STAANDE WIP in de Hovingen Hof ter Linden in de Drie Eikenstraat, ingericht door de Kon. Handbooggilde St.-Sebastiaan om 15 uur.
- * POPPENTEATER Joris Jozef speelt «De Snuiters» voor alle kinderen, in de tuin van de pastorie (bij slecht weer: refter school A. Vesalius) om 15 uur.

- * OPTREDEN VAN STUNTMAN JOHN MASSIS op het podium aan het oud gemeentehuis (bij slecht weer : speelplaats school A. Vesalius) om 18.30 uur.
- * KERMISTAPTOE door akkordeonvereniging De Nachtegaal in de braderijstraten van 20 tot 22 uur.

Zondag 6 september 1987

- * ROMMELMARKT in de Doelveldstraat, Vrijwilligersstraat, Trooststraat en Gemeenteplein, met deelname van verscheidene Edegemse verenigingen van 8 tot 13 uur.
Ter gelegenheid van de 10de verjaardag : muzikale omlijsting door de MECHELSE BEIAARDWAGEN van 9 tot 13 uur.
- * EUCHARISTIEVIERING in de Basiliek in de Hovestraat, met muzikale begeleiding door de Kon. Fanfare St.-Rosalia om 11.30 uur.
- * VISWEDSTRIJD Schaal J. van den Kerkhof, op het Arendsnest in de Boerenlegerstraat, ingericht door Hengelmaatschappij Om ter Grootst, van 12 tot 19 uur.
- * KERMISTAPTOE door de Kon. Fanfare St.-Rosalia om 12.30 uur.
- * 15DE TOERISTISCHE WANDELZOEKTOCHT «Te Voet door Edegem», ingericht door ERT De Minirijders met start tussen 13 en 14 uur in café De Hertog, Hovestraat.
- * STRAATANIMATIE door entertainer PAUL KENENS om 14 uur.
- * WAGENSPEL «De Held, de Maagd en de Moordenaar», een kluchtige parodie, door Toneelkring Talkatief, in de tuin van Huis Hellemans, ieder uur, vanaf 14 tot 20 uur.
- * WIELERWEDSTRIJD VOOR LIEFHEBBERS, ingericht door EBC Molenvrienden, met start en aankomst in de Oude-Godstraat, start om 14.30 uur.
- * OPTREDEN VAN VENDELIERSGILDE DE GELMELZWAAIERS uit Hoogstraten in de braderijstraten om 14.45 uur.
- * KONCERT van het Edegems Harmonieorkest in de tuin van de oude pastorie om 15 uur.
- * VUURSPUWACT op het podium aan het oud gemeentehuis door PAUL KENENS om 15.30 uur.
- * OPTREDEN VAN VENDELIERSGILDE DE GELMELZWAAIERS uit Hoogstraten in de braderijstraten om 16 uur.
- * STRAATANIMATIE door entertainer PAUL KENENS om 16.30 uur.
- * OPTREDEN JONGLEREN op het podium aan het oud gemeentehuis door PAUL KENENS om 17.30 uur.
- * VUURSPUWACT op het podium aan het oud gemeentehuis door PAUL KENENS om 18 uur.
- * VUURWERK aan het Meihof aan de Basiliek in de Hovestraat om 21.30 uur.

Maandag 7 september 1987

- * VOETBALWEDSTRIJD «Wisselbeker Leo Tindemans» tussen het Gemeentepersoneel Edegem en de Edegemse middenstand in het gemeentelijk sportstadion Vic Coveliers in de Jan Verbertlei van 18.30 tot 20 uur.
- * GROTE BARBECUE op het terras van het gemeentelijk sportstadion Vic Coveliers in de Jan Verbertlei, ingericht door KVV Belgica-Edegem Sport van 18.30 tot 24 uur.
- * KERMISSCHIETING OP 2 WIPPEN in zaal Volkslust in de Strijdersstraat, ingericht door de Liggende Wipmaatschappij Pleintjeskwartier van 19.30 tot 23 uur.

Dinsdag 8 september 1987

- * WEKELIJKSE MARKT in de Trooststraat van 8 tot 13 uur.

Zondag 13 september 1987

- * KERMISSCHIETING OP 2 WIPPEN in zaal Volkslust in de Strijdersstraat, ingericht door de Liggende Wipmaatschappij Pleintjeskwartier om 15 uur.

Voor meer inlichtingen kan U terecht bij Kristel Kussé, Administratief Centrum, Kontichstraat 19 te Edegem.
Tel. : 457.78.40 - toestel 213.

**NOG STEEDS
ONTHAALMOEDERS
GEVRAAGD!**



U houdt van kleine kinderen en vindt het boeiend ze te zien opgroeien,
U wil thuis blijven en tegelijk graag iets bijverdienen ... dan zal onthaalmoeder worden u zeker interesseren!
Een onthaalkindje kan een speelkameraadje zijn voor uw eigen kinderen. Of misschien is de opvang van een kindje voor u een zinvolle besteding van de tijd die u over hebt omdat uw eigen kinderen het huis uit zijn.

Als onthaalmoeder staat u in voor de opvang van kindjes van buitenshuiswerkende ouders. U krijgt daarvoor een belastingvrije vergoeding vastgesteld door het Ministerie van Gezin en Welzijnzorg.

Van nul tot drie jaar kunnen de kindjes een hele dag komen, vanaf drie jaar enkel na de school.

De kinderopvangdienst begeleidt de onthaalmoeders en neemt de administratieve en financiële organisatie op zich. Vanaf 1 oktober kunnen wij na een tijdelijke stop opnieuw onthaalmoeders in dienst nemen.

Hebt u interesse? Neem dan nu reeds contact op met de Gemeentelijke Kinderopvangdienst.

Administratief Centrum (zij-ingang)
Kontichstraat 19 - Tel. : 457.78.40

**VERDERE AKTIES JAAR VAN
HET LEEFMILIEU**



**1) BEZOEKEN MILIEUVRIENDELIJKE
BEDRIJVGHEID**

(koördinatie en afspraken:
tel. milieukonsulent 457.78.40)

A) Waterzuiveringsstation

Zoals reeds eerder aangekondigd, zal een open-deurweekend doorgaan op het waterzuiveringsstation langs de Edegemse beek.

Datum : 29 en 30 augustus e.k., tussen 10 en 17 u. doorlopend.

Plaats : waterzuiveringsstation, toegangsweg langs de Prins Boudewijnlaan nr. 170 (vóór tuincentrum).

Programma : - bezoek informatiestand Vlaamse Waterzuiveringsmaatschappij (+ dokumentatie)
- geleid bezoek aan de installaties.

B) Huisvuilverbrandingsinstallatie

Geleid bezoek mogelijk :
- alle werkdagen tussen 16 en 18 u
- voor groepen van 12 à 15 personen
- op afspraak.

C) Natuurgebied Fort V

Geleide natuurwandelingen op 6 sept. en 8 nov. (afspraak om 9.30 uur aan de hoofdingang van het fort, langs Fort V-straat) : voor iedereen!
Verdere geleide natuurwandelingen zijn mogelijk na schriftelijke aanvraag bij het Kollege van Burgemeester en Schepenen.

2) NATUUR- EN MILIEUKWIS met dhr. Gil Claes, moderator BRT-programma's «Leven en laten leven» en «Allemaal beestjes».

Datum : 28 november, 20 uur - hou die datum vrij!

Plaats : zaal «Elzenhof», Kerkplein, Edegem.

Alle verenigingen of geïnteresseerden kunnen aan deze kwis deelnemen met een groepje van max. drie personen.

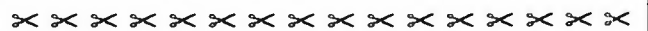

ZONNEBLOEMAKTIE

Afleveringsstrook : af te geven op de leefmilieustand tijdens de jaarmarktfeesten op 5 en 6 september 1987
of terug te zenden vóór 5 september 1987 naar het Gemeentebestuur - Dienst Leefmilieu - Kontichstraat 19 te Edegem.

NAAM :
ADRES :
SCHOOL :
ADRES :

MIJN LANGSTE ZONNEBLOEM WERD CM GROOT. BELEefd VERZOEK IK DE JURY MIJN ZONNEBLOEM TE KOMEN NAMETEN, INDIEN ZIJ TOT DE HOOGST GEKLASSEERDEN BEHOORT.



ONTWIKKELINGS-SAMENWERKING 1987

JAARMARKTFEESTEN OP ZATERDAG 5 EN ZONDAG 6 SEPTEMBER 1987

Rwandese Oase

Voor de zesde keer tijdens de jaarmarktfeesten een Rwandese Oase!

In onze bijna traditionele keuken hebben wij ook dit jaar getracht onze spijskaart en dranken wederom te verfijnen, beter aan uw wensen aan te passen, te vernieuwen, zonder evenwel onze typische exotische gastronomische tint te verloochenen. Zoals elk jaar hebben wij ook dit jaar voor U enkele nieuwigheden. En zo mogelijk **een gratis glas bananenwijn** om uw bestelde menu te begeleiden.

EXOTISCHE DRANKEN

- Kigembe-Safari
- Kibowi-Wawa
- Piña-Colada
- Banana-Daiquiri
- Cyangugu-Spirit

NIEUW!!!

- Karisimbi-Passie

EXOTISCHE VERSNAPERINGEN

- Rwandese Moambesoep

NIEUW!!!

- Kibuye-Kerrie
- Pisang
- Piña
- Umuganda-Brochette

En voor hen die de maag volledig willen vullen :

Menu à 450,-

Kindermenu à 260,-

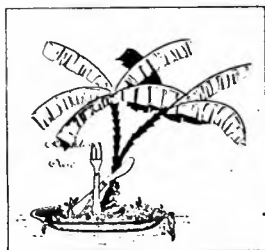

D.O.E.-AKTIES VOORJAAR 1987

1. HANDELSBEURS 1987

Op de Handelsbeurs telden wij een omzet van meer dan 100.000,- Fr. en **een batig saldo van 32.000,- Fr.** om onze Kigemberekening mee te spekken.

Dank aan alle medewerkers!

2. AMASIMBI N'AMAKOMBE

Op 17 juni II. mochten we een uitzonderlijke balletgroep uit Rwanda, AMASIMBI N'AMAKOMBE, verwelkomen voor een éénmalig optreden in de gemeentelijke sporthal te Edegem.

Een unieke gebeurtenis waar meer dan 750 mensen getuigen van waren.

AMASIMBI N'AMAKOMBE bracht o.m. Intorekrijgsdansen, waarbij jonge mannen met speer en schild rivaliserende dansbewegingen maakten en elegante dansen en gezangen van jonge meisjes. Typisch voor de Rwandese dans is de spontaniteit van de uitvoering en het natuurlijk inleven in het ritme dat onze Afrikaanse broeders zo eigen is.

De overvolle zaal reageerde bijzonder enthoesiast op deze ritmische gebeurtenis.

Deze avond waar heel veel mensen vast en zeker plezier aan beleefden mag een succes genoemd worden; te meer wanneer we nog vermelden dat de organisatoren een batig saldo van meer dan 103.000,-Fr. op de Kigemberekening konden overmaken.

Dank aan alle bezoekers!



**GUN KUNST EEN KANS
KOM NAAR HUIS HELLEMANS**

12 september tot 4 oktober 1987

EGYPTE - MANIE EN MYTHE

een uitzonderlijke tentoonstelling over de duizendjarige uitstraling van de kunst van het oude Egypte.

rijk geïllustreerde catalogus aan 200 fr.

10 oktober tot 1 november 1987

ROBERT BORRET (Edegem)

kunstschilder - etsers - akwarellist

Huis Hellemans is gratis toegankelijk op zaterdag en zondag van 10 tot 12.30 u en van 14 tot 18 u., op woensdag van 14 tot 17 u. en op vrijdag van 14 tot 16 u.

**Een bezoek loont
echt de moeite**



**Het Komitee Edegemse
Koncerten nodigt U van
harte uit op zijn zaterdag-
avondconcerten :**

10 oktober 1987 :

BLAASKWINTET PENTAFOON

fluit - hobo - klarinet - hoorn - fagot

Vijf Vlaamse kunstenaars : Carlos Bruneel, Ivan Dudal, Raymond Dils, Piet Dombrecht en Iwein D'Haese.

14 november 1987 :

Jenny SPANOGHE, violiste, laureate van verscheidene wedstrijden

Daniel BLUMENTHAL, pianist, laureaat Koningin Elisabeth-wedstrijd 1985

Werkelijk een buitengewoon mooi concert op internationaal niveau, dat wij extra aanprezen !

Beide concerten vinden plaats in de St.-Antoniuskerk - Edegem om 20.15 uur.

Kaarten aan de ingang van de kerk of vooraf op het Administratief Centrum - Onthaal, Kontichstraat 19.

Inkom : 200 fr. - 150 fr. voor +3-pas en -16-jarigen

10% vermindering voor de «Vrienden van de Edegemse Concerten».

Komt U ook ?

Het is een ideale gelegenheid om een fijne, muzikale avond door te brengen in onze prachtige St.-Antoniuskerk.

TALENKURSUSSEN 1987/1988

De nieuwe reeksen vangen aan vanaf MAANDAG 14 SEPTEMBER 1987.

De kursussen lopen over 4 jaar.

Het inschrijvingsgeld is vastgesteld op 1.100,- fr. voor een reeks van 25 lessen van elk 1 1/2 u., met een minimum aantal inschrijvingen van 15 leerlingen per reeks voor het 1ste jaar, 12 leerlingen voor het 2de jaar, 10 leerlingen vanaf het 3de jaar.

Wij overwegen in de toekomst een cursus Esperanto in te leggen, welke telkens over één jaar loopt. Geïnteresseerden gelieve zich nu reeds te melden. Dag en uur zullen later meegedeeld worden.

Omwille van administratieve redenen gelieve te betalen in baar geld of met Eurocheques.

Maandag	Engels	8.30 u.-10.00 u. 10.00 u.-11.30 u. 19.00 u.-20.30 u. 20.30 u.-22.00 u.	3de jaar 4de jaar 2de jaar 1ste jaar	Mevr. Versluys Mevr. Versluys M. Van der Sande M. Van der Sande
Dinsdag	Nederlands voor anderstaligen Duits Spaans Duits	13.15 u.-14.30 u. 14.30 u.-16.00 u. 19.00 u.-20.30 u. 20.30 u.-22.00 u.	1ste jaar 1ste jaar 3de jaar 2de jaar	M. Pensaert M. Pensaert M. Sanspeur M. Pensaert
Woensdag	Engels	19.00 u.-20.30 u. 20.30 u.-22.00 u.	4de jaar 3de jaar	M. Verbruggen M. Verbruggen
Donderdag	Spaans Frans	8.30 u.-10.00 u. 10.00 u.-11.30 u. 19.00 u.-20.30 u. 20.30 u.-22.00 u.	1ste jaar 2de jaar 3de jaar 4de jaar	M. Duys Mevr. Deckers Mevr. De Clerck Mevr. De Clerck
Vrijdag	Spaans	19.00 u.-20.30 u. 20.30 u.-22.00 u.	1ste jaar 4de jaar	M. Sanspeur M. Sanspeur

INSCHRIJVING

Mogelijkheid tot inschrijven en betalen vanaf heden, met onderstaande strook, op het Sekretariaat, Kontichstraat 19, 2de verdieping, met vermelding «Talenpraktikum»

De plaatsen voor de kursussen worden toegewezen volgens betalingsdatum van het inschrijvingsbewijs.

Voor verdere inlichtingen kan men terecht op het sekretariaat, telefoon 457.78.40 - toestel 202 - Mevr. Van der Auwera.

Naam : Voornaam :

Geb. plaats &-datum : Echtgen. van :

Adres : Tel. : Beroep :

Gevolgde cursus :

Wenst te volgen : Frans - Duits - Engels - Spaans - Nederlands - Esperanto

..... leerjaar

dag : uur :

Handtekening :

* Keuzetaal onderlijnen a.u.b.

GEMEENTELIJKE SCHOOL **ANDREAS VESALIUS**

KONTICHSTRAAT 21 - 2520 EDEGEM

School aangesloten bij het Vernieuwd Lager Onderwijs

Er is zeker geen gebrek aan vrije schoolkeuze in Edgem.

Elke school draagt een eigen stempel en heeft een eigen gelaat.

Naast de andere onderwijsinstellingen in onze gemeente wilden wij ons graag aan U voorstellen door middel van dit artikel.

Misschien laat het U toe te vergelijken.

Wij blijven graag bereid tot meer inlichtingen; die zijn voor U geheel vrijblijvend.

Komt U gerust eens kijken of eens praten.

U bent nu en in de toekomst altijd welkom.

Voor meisjes en jongens

1ste tot en met 6de leerjaar.

Begin van het schooljaar

DINSDAG 1 september 9.30 tot 11.15 uur - namiddag vrij.

Inlichtingen en inschrijvingen van nieuwe leerlingen

op de werkdagen van 17 tot 31 augustus

telkens 10.00 - 12.00 uur

13.30 - 17.00 uur

18.30 - 21.00 uur

of op afspraak, tel. : 457.56.76

Schepen voor Onderwijs

L. Aerts-Lietaer
Cronckenroystraat 24
Tel. : 449.65.08

Schoolhoofd

J. Coninx
F. Geversstraat 51
Tel. : 457.47.00

- op peil
- hoge eisen op leerstofgebied
- nadruk op algemene vorming, denken, attitudes
- goede voorbereiding voor elke vorm van secundair onderwijs
- rijk voorzien van didactisch materiaal, leerboeken, schoolgerei
- elke kwaliteit wordt gewaardeerd
- gelijke aandacht voor alle kinderen : knappe leerlingen en minder vlugge kunnen werken op hun niveau
- het kind bekleedt een centrale plaats
- relaties met leerkrachten op logische basis en gesteund op GEZAG
- familiale sfeer waar de kinderen zich thuis voelen en zichzelf mogen zijn
- open geest, waarin elk kind volwaardig tot ontplooiing kan komen
- opvoeding met respect voor de mens in het kind, met doorgeven van waarden doelbewust en met grote toewijding
- sociaal, levendig creatief
- intense ouderwerking door OUDERVERENIGING
- gelegenheid tot sport
- geen examen maar bestendige evaluatie
- naast puntenrapport ook observatierapport - in de eerste graad VORDERINGSRAPPORT
- Franse les fakultatief in derde graad met niveaugroepen
- geleide avondstudie
- voor- en nabewaking
- TAAKKLAS en inhaallessen
- middagtoezicht, kinderen mogen na eten in de eetzaal blijven
- schoolbus
- gemeentelijke logopediste
- openluchtclassen en schoolreizen
- vrije keuze godsdiensten en zedenleer
- gelijke prijzen en beloningen voor elk kind
- veelvuldig oudercontact
- bijzondere leerkracht lichamelijke opvoeding en handwerk

GEMEENTELIJK FEEST VOOR DE DERDE LEEFTIJD 1987

Het «Feest voor de Derde Leef tijd» heeft dit jaar plaats op dinsdag 8 september in de gemeentelijke sporthal Den Willecom in de Terelststraat.

Aanvang: 14.30 u. - deuren open om 14.00 u.

Het showgedeelte wordt verzorgd door **Henk van Montfoort, René Texter en Conny Miller**. De muzikale begeleiding gebeurt door een organist.

Zoals de vorige maal zijn er koffiekoeken, gebak, koffie of thee voor iedereen.

De inkomkaarten kosten 20 fr. en zijn verkrijgbaar bij de plaatselijke bonden van gepensioneerden en bij uw gemeentebestuur (receptie-hall Administratief Gebouw). Mogen wij zeer in het bijzonder vragen dat alle geïnteresseerden slechts één inkomkaart kopen. De bedoeling van de kaartverkoop is namelijk op de eerste plaats te kunnen ramen hoeveel koffiekoeken, gebak, koffie en thee moeten besteld worden, zodat er geen onnodig overschot blijft.

Alle aanwezigen kunnen deelnemen aan een gratis tombola; de bonnetjes hiertoe worden aan de ingang van de zaal bedield.

Ook zal weerom een speciale busdienst worden ingelegd waarvan de vertrektijden hiernaast volgen.

Aan al onze bejaarden alvast een aangename feestnamiddag!

UURREGELING GRATIS BUSDIENST

Bus 1

- 1e rit : 13.30 u. Kerkplein
13.35 u. Philips de Monteplein (Val. Le Delierstraat)
13.40 u. Molenveldlaan (Schrans)
13.45 u. Drie Eikenstraat
Rijksbasisschool

2e rit : Vertrek te 14.00 u. aan het Kerkplein volgens bovenstaand schema.

Bus 2

- 1e rit : 13.30 u. St.-Goriksplein
13.35 u. Hovestraat (Basiliek)
13.40 u. Hoek M. van Coxiestr.- G. de Cremerstraat
13.45 u. Immaculata (parking Rustoord)

2e rit : Vertrek te 14.00 u. aan het St. Goriksplein volgens bovenstaand schema.

Na het feest (omstreeks 18.00 u.) terugrit naar huis.

ELSDONKFEESTEN 1987

PROGRAMMA VOOR 19 EN 20.9.1987



ZATERDAG 19 SEPTEMBER 1987

13.30 u. **ELSDONKSTOET** m.m.v. Kon. Fanfare St.-Rosalia, kinderen van Elsdonk, Akkordeonvereniging De Nachtegaal, VKSJ Molenveld, karrenmuseum Den Doem, die Schaertjes, KKC Voorwaarts en KSA Parsival.

Vertrek: hoofdingang Fort V.
Alle kinderen krijgen een attentie. Extra prijs voor de best verklede groep en het best verkleed kind van Elsdonk.

14.45 u. **VOLKSSPELEN**
voor kinderen op Wattiez- en Parantplaats
voor volwassenen buiten aan de feesthal Fort V.

20.00 u. **VOLKSBAL** in de feesthal Fort V - gratis inkom.

ZONDAG 20 SEPTEMBER 1987

9.30 u. **EUCHARISTIEVIERING** in de kerk H. Familie m.m.v. het koor Elzentakje en het Edegems Harmonieorkest.

11.00 u. **FRÜHSCHOPPEN** door de Akkordeonvereniging De Nachtegaal in de feesthal Fort V - gratis inkom.

BARBECUE

14.00 u. **DEMONSTRATIE HONDENSCHOOL** «Sloeber» uit Kontich - gehoorzaamheid en agility op het krachtbalveld op Fort V.

18.30 u. **PLAYBACKSHOW** in de feesthal Fort V - inkom 50 fr.

BEIDE DAGEN

Alles in en rond de feesthal Fort V:

WANDELRALLY:

zaterdag 15 - 19 uur en zondag 11 - 15 uur.

SPRINGKASTEEL:

zaterdag 15 - 18 uur en zondag 10.30 - 18 uur.

OPTREDEN VOLKSKUNSTGROEPJE ANDROMEDA:

zaterdag en zondag 15 - 18 uur.

BALLONWEDSTRIJD:

zaterdag en zondag 14 - 17 uur.

RONDRITTEN PAARD EN KAR:

zaterdag 14 - 17 uur en

zondag 14 - 17.30 uur.

BROODJES - PANNEKOEKEN - DRANK:

zaterdag 14 - 01 uur en

zondag 11 - 01 uur.

WORDEN GEORGANISEERD DOOR DE FORTVERENIGINGEN

2-daagse vogelbeurs, ingericht door de Vogelkundige Kring 't Klavertopje in hun lokaal op Fort V.

Doorlopende opening van het Antwerps Tram- en Autobusmuseum op Fort V, met verkoop van antieke tram- en autobuszaken.

Doorlopende opening van het karrenmuseum op Fort V.

Doorlopende opening van de bijenhal St.-Ambrosius op Fort V.

Minibasketbaltornooi «Beker Tindemans» door Jong Edegem

Minibasket, zondag 20 september van 10 tot 17.30 uur.

VERLOREN EN GEVONDEN VOORWERPEN

Volgende voorwerpen werden te Edegem gevonden:

- Geel metalen leesbril met koordje
- Zwarte geldbeugel
- Damesuurwerk Jean D'Harblay
- Groene geldbeugel
- Groene bril Christian Dior.

Voor meer inlichtingen betreffende deze gevonden voorwerpen gelieve U contact op te nemen met de dienst «verloren en gevonden voorwerpen», Politiekommissariaat, Kontichstraat 17, 2520 Edegem, telefoon: 457.78.50 - toestel 252.



EDEGEM

INLICHTINGSBLAD UITGEGEVEN DOOR HET GEMEENTEBESTUUR

(Verschijnt 10× per jaar)

nr. 113 oktober 1987

GEMEENTERAAD

Tijdens de raadszitting van 17 september 1987 werden o.m. volgende beslissingen genomen:

- Bekrachtiging van het besluit dd. 27.8.1987 van het Kollege van Burgemeester en Schepenen, houdende aankoop van een tweedehandse camionette V.W. type 31D, bouwjaar 1985, 12.000 km, aan de prijs van 345.100.-fr., B.T.W. inbegrepen.

«De Dienst Gemeentewerken had tot voor enkele tijd een minibus V.W. van het bouwjaar 1970 in gebruik, die van zulke slechte staat was, zowel wat betreft het zelfdragend koetswerk als de motor, dat ze als schroot diende afgevoerd.

Eind augustus bood zich de gelegenheid tot aankoop van een tweedehandse camionette, die in perfecte staat verkeert en in feite een waarde van 476.000.-fr. - B.T.W. inbegrepen-vertegenwoordigt, aan de prijs van 345.100.-fr., B.T.W. inbegrepen.

Daar bij dergelijke gelegenheden snelheid van handelen geboden is, besloot het Kollege van Burgemeester en Schepenen op 27.8.1987 tot aankoop over te gaan.»

- Goedkeuring van de dagorde van de buitengewone algemene vergadering dd. 23.11.1987 van de Interkommunale Gasvoorziening van Antwerpen en Omgeving (I.G.A.O.), waarop vermeld:
 - a) kapitaalverhoging in speciën voor een initieel bedrag van 200.000.000.-fr.
 - b) + c) wijziging en koördinatie van de statuten en verlenen van mandaat aan de vertegenwoordiger van het gemeentebestuur de voorstellen van de dagorde goed te keuren.

«I.G.A.O. wenst een kapitaalverhoging in speciën door te voeren voor een initieel bedrag van 200.000.000.-fr. Het feit dat de Raad van Bestuur heeft gekozen voor een kapitaalverhoging in speciën eerder dan voor de financiering via externe leningen op half-lange of lange termijn, vindt zijn oorsprong in de beleidsoptie tot handhaving van het systeem der autofinanciering van eigen investeringen.

De uitgifte zou plaatshebben onder vorm van B-aandelen die vanaf 1.1.1988 dezelfde rechten en voordelen

zouden genieten als de bestaande aandelen.

Het aandeel waarop de gemeente kan en zal inschrijven, bedraagt 1.508.000.-fr., zijnde 0,75414 van de vooropgestelde kapitaalverhoging».

- Machtiging van de V.Z.W. Sport- en Rekreatiecentra Edegem om de uitbating van de cafetaria van de sporthal Den Willecom toe te wijzen via een concessieovereenkomst of, in ondergeschikte orde, wanneer de concessieovereenkomst geen bevredigend resultaat zou kennen, over te gaan tot aanstelling van een echtpaar (of feitelijk gezin) volgens de door de Gemeenteraad goedgekeurde arbeidsvoorwaarden en bezoldigingsregeling.

«Het was de gewoonte dat de v.z.w. de uitbating van de cafetaria van de sporthal toevertrouwde aan werknemer(s) onder arbeidskontrakt.

Naar aanleiding van de verbreking van de laatste arbeidsovereenkomst dringt de beslissing zich op om een toekomstige uitbater te laten werken, hetzij onder (zoals vroeger) arbeidskontrakt, dan wel volgens een nieuwe formule, namelijk een concessieovereenkomst.

In navolging van de Raad van Beheer van de v.z.w. en de Raadskommissie voor Jeugd, Middenstand en Rechtszaken geeft de Gemeenteraad zijn voorkeur aan een concessieovereenkomst.

Indien er echter geen interessant bod zou komen, zal terug de aanwerving onder arbeidsovereenkomst in overweging genomen worden.

Om die reden wordt tegelijkertijd en voor zoveel als nodig een arbeidsovereenkomst voorgesteld».

- Inzake het gemeentelijk Fortteater:
 - a) wijziging van het kontrakt tussen het gemeentebestuur en toneelkring Adingha;
 - b) wijziging van het huishoudelijk reglement;
 - c) wijziging van het retributiereglement.

«Om tegemoet te komen aan een verzuchting van potentiële gebruikers van het Fortteater, in casu Talkatief - RAT De Meeuw - e.a., wil men het Fortteater gebruiksvriendelijker maken wat neerkomt op

1) het doorzichtiger maken van de prijs van gebruik,

meer bepaald het vaststellen van een forfaitaire som voor gas- en elektriciteitsverbruik per matinee of avond gebruik, verschillend naargelang de periode van het jaar;

2) het garanderen van meer autonomie aan de gebruiker mits het aanvaarden door deze laatste van de grotere verantwoordelijkheid die daarmee gepaard gaat.

Teneinde deze basisprincipes, waaronder ook het verlenen van een grotere autonomie aan - en het opnemen van een grotere verantwoordelijkheid door - de gebruiker in toepassing te brengen, dienen zowel het kontrakt tussen het gemeentebestuur en toneelgroep Adingha, als het huishoudelijk reglement en het retributiereglement met betrekking tot het Fortteater aangepast te worden".

- Goedkeuring van de werken inzake inrichting van het gebouw Romeinse Put nr. 2 als taallabo.

"Daar de Gemeenteschool Andreas Vesalius een stijging van het leerlingenaantal kent, dient het taallabo naar een ander onderkomen uit te kijken.

De keuze is gevallen op de vrijgekomen modelappartementen, Romeinse Put 2, waar voorheen het bezigheidstehuis voor gehandicapten was gevestigd.

Aanpassingswerken dienen dan ook te gebeuren.

Voorziene werken (in eigen regie uit te voeren):

- aankopen van de benodigde materialen voor én in orde stellen van de binneninrichting;
- aankopen en aanbrengen van installatiemateriaal zoals verlichtingsarmaturen, bijkomende bedrading, schakelaars, e.d.;
- aankopen en aanbrengen van diverse benodigdheden voor sanitair, geluidsinstallatie, kabelgoten, e.d.;
- aankopen en aanbrengen van drie snelblussers type ABC, 6 kg.

Raming: 200.000.-fr., B.T.W. inbegrepen.

Aankoop materiaal: onderhands".

- Goedkeuring van het bestek met voorwaarden en keuze van de gunningswijze inzake werken aan de verwarmingsinstallatie van de Gemeentelijke Openbare Bibliotheek in de Hovestraat.

"Dit dossier is reeds behandeld in een vorige gemeenteraadszitting. Door het dekreet op de openbare bibliotheken moet het bestaand gebouw aangepast worden. In samenspraak tussen het gemeentebestuur en de eigenaar, heeft de eigenaar de vernieuwing van de dakbedekking en het raamwerk (met thermopanne) voor zijn rekening genomen.

Anders is het gesteld met de verwarmingsinstallatie. De bestaande installatie is in zeer goede staat doch voldoet niet voor het mee verwarmen van de nieuw te betrekken ruimten.

Het volstaat echter een bijkomend verwarmingscircuit te installeren; samen met de bestaande installatie zal met behulp van een nieuwe processor elke radiator afzonderlijk gestuurd kunnen worden.

Voorziene werken:

In functie van de ruwbouw- en inrichtingswerken van fase I, dient de bestaande centrale verwarming op het gelijkvloers tijdelijk afgebroken te worden om de werken van fase I mogelijk te maken.

Volgens het op te stellen tijdsschema waarop het ver-

loop van de werken wordt gepland, zal de centrale verwarming in zijn geheel worden uitgevoerd; d.w.z. een totale nieuwe verwarming voor de eerste en tweede verdieping en het terug bedrijfsklaar maken van de bestaande centrale verwarming van het gelijkvloers.

De totale centrale verwarming op de drie niveaus zal worden bestuurd d.m.v. een optimizer uitgevoerd als centrale regeleenheid.

Uitvoeringstermijn: 30 effectieve werkdagen.

Raming: 792.453.-fr., B.T.W. inbegrepen.

Type aanbesteding: beperkte aanbesteding".

- Goedkeuring van het bestek met voorwaarden en keuze van de gunningswijze inzake werken aan de verwarmingsinstallatie van de paviljoenen van Berkenhof in de Kontichstraat.

"Daar de Gemeentelijke Openbare Bibliotheek tijdelijk dient te verhuizen is het aangewezen deze voorlopig onder te brengen in de paviljoenen van Berkenhof waar later de gemeentelijke technische diensten hun intrek zullen nemen.

Alvorens deze verhuis gebeurt, dient de centrale verwarming aangepast te worden.

De werken omvatten:

- werken in fase I: installeren van een centrale verwarming in de bestaande lokalen om de Gemeentelijke Openbare Bibliotheek gedurende de verbouwingswerken in de Hovestraat 55 in onder te brengen.
- werken in fase II: zij omvatten de werken die na fase I dienen uitgevoerd te worden nadat de lokalen werden verbouwd om aldus de gemeentelijke technische dienst te kunnen huisvesten.

Uitvoeringstermijn: 40 werkdagen.

Raming: 1.019.784.-fr., B.T.W. inbegrepen.

Type aanbesteding: beperkte aanbesteding".

- Goedkeuring van het bestek met voorwaarden en keuze van de gunningswijze inzake de aankoop van plafondtegels voor de paviljoenen van het Berkenhof.

"Voorziene werken:

- vervanging van alle door vocht en schimmel aangeaste plafondtegels;
- gezondmakingswerken opdat de Gemeentelijke Openbare Bibliotheek tijdelijk in deze lokalen kan worden ondergebracht (fase I).

Uitvoeringstermijn:

- de levering geschiedt binnen een termijn van 1 maand na bestelling;

- de plaatsing gebeurt door eigen personeel.

Raming: voor het leveren van 440 m² plafondtegels wordt 151.844.-fr. B.T.W. inbegrepen, geraamd.

Type aanbesteding: beperkte aanbesteding."

- Goedkeuring van het bestek met voorwaarden en keuze van de gunningswijze inzake uit te voeren rioleringswerken in de Herfstlei.

"Door het voorzien van een verzamelriool onder het voetpad (kant onpare nummering) werkt men kostenbesparend en dient men enkel op 3 plaatsen de straat open te breken om aan te sluiten op de straatriool.

*Voorziene werken :

- opbraak en achteraf herplaatsen van allerlei verhardingen;
- leveren en plaatsen van een verzamelriool in grès Ø 25 cm;
- aansluiten van deze verzamelriool op de straatriool;
- aansluiten van de huisrioleringen op de verzamelriool;
- onderhoud van alle werken gedurende de waarborgperiode.

Termijn : 15 werkdagen.

Raming : 630.663.-fr., O.C.W. en B.T.W. inbegrepen.

Gunningswijze : beperkte aanbesteding".

- Goedkeuring van het bestek met voorwaarden en keuze van de gunningswijze inzake uit te voeren wegenis- en rioleringswerken in Pieter van den Bemdenlaan/Adolf Queteletlaan.

*Voorziene werken :

- aanleg van een riool Ø 40 cm die aansluit op de bestaande riolering van de Adolf Queteletlaan;
- aanleg van een wegverharding 6 m breed in betonstraatstenen en een voetpad 1.5 m breed;
- aanleg van een voetpad 2.0 m breed en een fietspad 3.0 m breed naar de Losweg toe;
- aanbrengen van boombeplantingen;
- onderhoud van alle werken gedurende de waarborgperiode.

Termijn : 30 werkdagen.

Raming : 1.616.171.-fr., O.C.W. en B.T.W. inbegrepen.

Gunningswijze : beperkte aanbesteding.

Financiering : door de verkavelaar".

In deze zitting werd tevens kennis genomen van het ontslag op eigen verzoek van mevrouw Schiltz-Vandewalle als lid van de Raad voor Maatschappelijk Welzijn Edegem (O.C.M.W.) vanaf 1.7.1987 alsmede van de eedaflegging van haar opvolger, de heer L. Lauwers.

NUTTIGE TIPS VOOR HET VERMIJDEN VAN VERKEERSONGEVALLEN

In ons vorig informatieblad gaven we U een situering van de verkeersongevallen te Edegem en beloofden we enkele nuttige tips voor het vermijden van verkeersongevallen in de volgende editie van ons blad te zullen publiceren.

Welnu, als we het aantal verkeersslachtoffers in Edegem nog willen doen afnemen dienen we allen onze waakzaamheid sterk te verhogen zodra we een woonwijk of het centrum verlaten en ons begeven op de grotere verkeerswegen.

De automobilisten dienen daarbij behoedzaam te zijn :

- zeker trager te rijden dan 60 km/uur en liefst niet voor te steken
- met grote aandacht voor fietsers en bromfietzers (zij doen soms onverwachte bewegingen)
- trage en aandachtige manoeuvres te maken in volgende omstandigheden :
 - * rechts en links afslaan
 - * in- en uitrijden van parkings en opritten
 - * kruisen van oversteekplaatsen voor voetgangers of fietsers.

Een gelijkaardige raad geldt voor de fietsers en bromfietzers : wees waakzaam !

- * vierwielers betekenen een gevaar voor U
- * laat U zien (lichten, reflectoren... enz.)
- * geef door de gepaste armbeweging aan of U links of rechts gaat afslaan.

Doe mee met de inspanningen die de overheid doet; heel wat lijdens zal daardoor voorkomen worden !

DRINGENDE HULPVERLENING - WIJZIGING OPROEPNUMMERS VANAF 1 NOVEMBER 1987



BRANDWEER



POLITIE

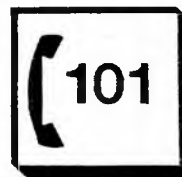

ZIEKENWAGEN



RIJKSWACHT

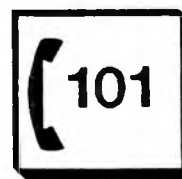

**KOOPDAG GEVONDEN
FIETSEN EN BROMFIETSEN**

(gevonden tussen 1 jan. en 31 dec. 1986)

De op onderstaande lijst vermelde gevonden fietsen en bromfietsen voldoen aan de wettelijke voorschriften om door de gemeente verkocht te worden, in de staat waarin zij zich bevinden.

Op zaterdag **7 november**, van **9 tot 12 uur**, zullen deze toestellen te bezichtigen zijn op het **Fort 5**, in de hal tegenover de Bioklas.

Ieder toestel zal voorzien zijn van een grote label, waarop een nummer is aangebracht.

De aanwezige vertegenwoordiger van ons bestuur zal U, indien U interesse heeft, een omslag bezorgen, waarin een formulier.

Op dit formulier vult U in:

- a) het nummer van de door U gekozen fiets of bromfiets
- b) de prijs die U biedt voor deze fiets of bromfiets, volgens uw waardebeoordeling
- c) uw naam, adres en nummer van uw identiteitskaart.

Nadat U het formulier erin gestoken heeft, sluit U de omslag en geeft U deze af aan de ambtenaar.

Op de volgende zitting van het Kollege van Burgemeester en Schepenen worden de biedingen geopend en de toestellen toegewezen aan de hoogsteieder. U wordt dan verwittigd en van de datum van ophalen en betalen in kennis gesteld.

Welkom op de koopdag.

Te koop aangeboden gevonden fietsen en bromfietsen:

Beschrijving:

DAMESFIETS, blauw van kleur
merk: Limburgia

HERENFIETS, purper van kleur
merk: Labyt Koksijde

HERENFIETS, blauw van kleur
merk: Ludo

HERENFIETS, goud van kleur
merk: -

DAMESFIETS, groen van kleur
merk: Rombouts

DAMESFIETS, blauw van kleur
merk: La Mer

HERENFIETS, groen van kleur
merk: Super Cycle

DAMESFIETS, zwart van kleur
merk: Champion

DAMESFIETS, blauw van kleur
merk: Leopold Doms

DAMESFIETS, blauw van kleur
merk: Velolux

RACEFIETS, blauw van kleur
merk: -

DAMESFIETS, grijs van kleur
merk: De Gammer

HERENFIETS, blauw van kleur
merk: Ramona

DAMESKINDERFIETS, rood van kleur
merk: Sprinter

HERENFIETS, rood van kleur
merk: La Mer

FIETS, blauw van kleur
merk: -

HERENFIETS, blauw van kleur
merk: -

HERENFIETS, blauw van kleur
merk: L'Express

DAMESFIETS, rood van kleur
merk: Goossens

RACEFIETS, blauw van kleur
merk: Libertas

HERENKINDERFIETS, zilver van kleur
merk: L'Avenir

DAMESFIETS, groen van kleur
merk: Bianca

DAMESFIETS, zwart van kleur
merk: BSA

BROMFIETS, blauw van kleur
merk: Peugeot

BROMFIETS, rood van kleur
merk: Honda

BROMFIETS, bordeaux van kleur
merk: Honda

BROMFIETS, oranje van kleur
merk: Povaska

BROMFIETS, rood van kleur
merk: Honda

BROMFIETS, oranje/bruin van kleur
merk: Yamaha

BROMFIETS, blauw van kleur
merk: Mobylette

BROMFIETS, geel van kleur
merk: Mobylette

DAGEN VAN BEZINNING 1987

Verzoening, Vrede en Herdenking

ZATERDAG 7 NOVEMBER 1987 TE 20.00 UUR.
HULDE AAN DE GEFUSILLEERDEN VAN DE OORLOG
1914 - 1918 OP HET FORT 5.
Bijeenkomst voor de optocht op het Kerkplein te 19.30 uur.
Met medewerking van de Kon. Fanfare St.-Rosalia.

WOENSDAG 11 NOVEMBER 1987 TE 10.00 UUR.
HERDENKING VAN DE WAPENSTILSTAND.
Plechtige Eucharistieviering in de Basiliek O.-L.-Vr.-van
Lourdes, Hovestraat, gevolgd door een bloemenhulde aan
het monument der gesneuvelden op de begraafplaats en
aan het monument in de Vrijwilligersstraat. Met medewer-
king van de Kon. Fanfare St.-Rosalia.

ZONDAG 15 NOVEMBER 1987 TE 10.45 UUR.
TER GELEGENHEID VAN HET FEEST VAN DE DYNASTIE.
Te Deum en gebed voor de Koning in de Basiliek O.-L.-Vr.-
van-Lourdes, na de Eucharistieviering van 10.00 uur.

WETBOEK VAN DE BELGISCHE NATIONALITEIT

Bericht voor de jongeren aan wie op 1 JANUARI 1985 de Belgische nationaliteit van rechtswege werd toegekend bij toepassing van de artikelen 8 tot 10 en 29 van het Wetboek van de Belgische nationaliteit.

De aandacht van de genoemde jongeren wordt erop gevestigd dat zij ingevolge die toekenning, in principe, niet hun oorspronkelijke nationaliteit hebben verloren en dat zij - indien zij dat wensen - **vanaf de leeftijd van 18 JAAR van de Belgische nationaliteit afstand kunnen doen** zoals bepaald bij artikel 22 § 1 - 2° van het Wetboek van de Belgische nationaliteit :

«De staat van Belg verliest... hij die de leeftijd van achttien jaar heeft bereikt en verklaart afstand te doen van de Belgische nationaliteit; de daartoe strekkende verklaring kan alleen worden afgelegd wanneer de belanghebbende bewijst dat hij een vreemde nationaliteit bezit of die als gevolg van zijn verklaring verkrijgt of herkrijgt.»

Deze afstandsverklaring wordt afgelegd **ten overstaan van de Ambtenaar van de Burgerlijke Stand van de verblijfplaats** van de belanghebbende.

Wat betreft de koninklijke machtiging, vereist voor de dienstplichtigen (artikel 22 § 2), worden de jongeren erop gewezen dat hun militaire verplichtingen in beginsel een aanvang nemen op 1 januari van het jaar waarin zij de leeftijd van 19 jaar bereiken en dat zij derhalve vóór die datum zonder deze koninklijke machtiging afstand kunnen doen van de Belgische nationaliteit.

Voor alle verdere inlichtingen kan U terecht op de dienst Burgerlijke Stand

Administratief Centrum - gelijkvloers
Kontichstraat 19 - Tel. : 457.78.40.

HUWELIJKSJUBILEA

De Burgemeester en Schepenen bezochten onderstaande jubilarissen, feliciteerden hen namens Zijne Majesteit de Koning en het Gemeentebestuur en overhandigden hen een gemeentelijk geschenk :

BRILJANTEN JUBILEUM **HUWELIJK**
- Verschuren Alfred-De Wilde Jeanne
Mechelsesteenweg 458 28.09.1922

DIAMANTEN JUBILEA
- Geysels Franciscus-Claes Maria 13.08.1927
D'Heldtlaan 28
- Huysmans Henricus-De Moor Joanna 08.10.1927
Oude-Godstraat 110

GOUDEN JUBILEA
- Dardenne Albrecht-Mattheus Anna 02.08.1937
Oude-Godstraat 140/22
- Keldermans Julien-Scheurwegen Doreen 03.08.1937
Wenzel Cobergherstraat 12
- Van Gerwen Felix-Luyten Adelina 04.08.1937
St.-Goriksplein 6/5
- Deckers Petrus-Van Regenmortel Maria 10.08.1937
Zwaluwenlei 14
- Anthoni Emilius-Pauwels Amelia 04.09.1937
Terlindenlaan 9/17
- Van der Aa Alphonsus-Somers Mathilda 22.09.1937
Victoriastraat 22
- Madou Albrecht-Deywel Yolanda 25.09.1937
Molenlei 15
- De Vos Alfons-Wuyts Ludovica 29.09.1937
Biezenwei 4 bus 1

Familieleden van toekomstige jubilarissen worden verzocht het gemeentebestuur, dienst sekretariaat, ongeveer een maand vóór de viering in te lichten.

Alle paren die volgens onze informatie in aanmerking komen voor een jubileumviering worden door onze diensten aangeschreven. Deze paren kunnen dan hun wens tot viering door het gemeentebestuur kenbaar maken.

ROOKVERBOD



Sinds 1 september ll. werd het verbod tot roken in bepaalde openbare plaatsen van kracht. Ook in de gemeentegebouwen is er een rookverbod in de voor het publiek toegankelijke lokalen.

De reden voor het nemen van deze maatregel is het inzicht dat het roken ook schadelijk is voor de gezondheid van de niet-rokers. Rokers nemen bv. aanzienlijke hoeveelheden cadmium op, vermits één sigaret gemiddeld 1 mikrogram cadmium bevat.

Wij hopen dat deze maatregelen zullen aansporen tot een gezond leven in een zuiver leefmilieu en dat zij niet opgenomen worden als een nadelige last.

LUCHTKWALITEITS- METINGEN IN EDEGEM

In onze gemeente staan twee detektietoestellen opgesteld waarmee de luchtkwaliteit gecontroleerd wordt.

Eén van deze «snuffelaars» bevindt zich in de Rogier van der Weydenstraat (aan Fort 5), en meet continu het **zwaveldioxyde-gehalte** (SO₂) van de lucht. Uit de aan onze milieudienst wekelijks toegezonden meetresultaten blijkt dat de in onze gemeente gemeten waarden duidelijk onder de wettelijke grenswaarden liggen (K.B. van 16.3.1983).

Het andere waarnemingstoestel, opgesteld in de Doornstraat te Edegem, meet de daggemiddelde concentratie aan **zware metalen** als lood, zink e.d. in de lucht. De staalname gebeurt door middel van een pomp met een debiet van 15 m³ per dag, ongeveer gelijk aan het volume lucht dat een volwassene per dag inademt.

Meetresultaten voor Edegem

(uitgedrukt in mikrogram metaal per kubieke meter lucht)

a) Lood :

juni 1986 :	0,23	jan. 1987 :	0,37
juli :	0,18	feb. :	0,30
aug. :	0,22	maart :	0,34
sept. :	0,27	april :	0,23
okt. :	0,39	mei :	0,11
nov. :	0,28		
dec. :	0,22		

♦ jaargemiddelde : ong. **0,26**
(1986-1987)

Te vergelijken met de normen :

- Belgische wettelijke jaargemiddelde norm = **2,00** (K.B. 3.8.1984) (dit is ook de Europese en Duitse norm)
- Nederlandse jaargemiddelde norm = 0,50.

b) Cadmium :

Het element cadmium wordt in Edegem praktisch niet gedetekteerd.

Enkel in de maanden maart en april 1987 werden waarden van 0,01 waargenomen, terwijl de Duitse jaargemiddelde norm 0,04 bedraagt.

- c) Analooq worden ook de metalen koper, zink, chroom, nikkel e.d. in kleine concentraties gemeten te Edegem, steeds ver beneden de normen.

Uit de resultaten kunnen volgende **besluiten** getrokken worden :

- 1) In Edegem worden geen hoge concentraties aan zware metalen in de lucht gemeten en de waargenomen waarden liggen steeds ver onder de normen.
- 2) De concentraties aan metalen als bv. lood verschillen wel iets t.o.v. landelijk gebied. Wellicht als gevolg van de uitlaatgassen van het nabijgelegen Scheide- en Rupelbekken.
- 3) Er is op het eerste gezicht geen verschil te merken tussen de metingen bij werking van de «oude» verbrandingsinstallatie van de I.H.K. of bij tijdelijke stilstand tijdens de verbeteringswerken aan de verbrandingsoven (o.a. plaatsing ultramoderne, zeer milieuvriendelijke filters).
De huisvuilverbrandingsoven kan dus niet verantwoordelijk gesteld worden voor de (geringe) concentraties aan zware metalen in de Edegemse lucht.



VERDERE MILIEUAKTIES : JAAR VAN HET LEEFMILIEU

1) NATUUR- EN MILIEUKWIS

met dhr. **Gil Claes**, moderator BRT-programma's «Leven en Laten Leven» en «Allemaal Beestjes».

Datum : 28 november, 20 uur.

Plaats : zaal «Elzenhof», Kerkplein, Edegem.

Alle verenigingen of geïnteresseerden kunnen aan deze kwis deelnemen met een groepje van max. drie personen.

De kwis handelt over algemene kennis van planten, dieren, aktualiteit, Edegemse milieu-situatie,... Toeval en geluk spelen mee!

Vanzelfsprekend kunnen alle belangstellenden ook (gratis) komen kijken of supporteren.

De prijzentaal bestaat uit deelnemingsprijzen en winnaarsprijzen.

Op deze kwis zal ook de prijsuitreiking plaatsvinden van de zonnebloemaktie en bibliotheekwerking-opstelwedstrijd.

Inschrijvingen vóór 10.11.1987 of inlichtingen: milieukonsulent (tel. : 457.78.40).

2) VERKOOP VAM-KOMPOSTVATEN

- * milieuvriendelijk : kringloop!
- * estetisch
- * neemt weinig plaats in
- * goedkoop (2.340 F - 500 F toelage = 1.840 F).

KOMPOST VAN 'T VAT!
 Inlichtingen en verkoop: Gemeentehuis (457.78.40).



Stand van verkoop: 160 kompostvaten (op 2.10.1987).

3) RESULTATEN ZONNEBLOEMAKTIE

Van de bijna duizend deelnemers aan de zonnebloemaktie brachten meerdere jongeren hun afleveringsstrookje met opgave van de lengte van de zonnebloem binnen.
 De honderd eerst ingezonden resultaten geven recht op een mooie deelnemingsprijs.
 De deelnemers met de 25 langste zonnebloemen ontvangen een winnaarsprijs ter gelegenheid van de natuur- en milieukwis op 28 november e.k. te 20 u., in zaal Elzenhof, Kerkplein te Edegem.

Hieronder volgt de lijst van deze 25 hoogst geklasserde zonnebloemen :

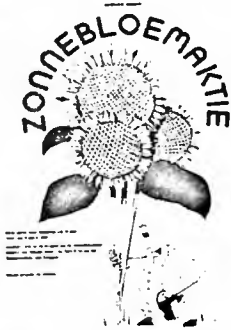

Lengte zonnebloem **Naam en adres van de deelnemer**

3,70 m (zie foto)	Van Assche, P. van Maldereplein 3, Edegem
3,55	Tom D'Hollander, Dr. Fr. Hemeryckxlaan 3/5, Edegem
3,35	Lieven De Clercq, Kontichstraat 42, Edegem
3,10	Anthe Ickx, De Bultelaan 121, Wilrijk
3,05	Herman Lemmens, Hagedoornlei 16, Edegem
3,00	Wim De Weerd, F. Kusterslaan 42, Edegem
2,90	An Weymans, Mechelsesteenweg 434, Edegem
2,85	Roel Wouters, Kontichstraat 247, Edegem
2,80	Bart Hoyberghs, Elsenborghlaan 37, Edegem
2,80	Tom Hoyberghs, Elsenborghlaan 37, Edegem
2,80	Gert Weymans, Mechelsesteenweg 434, Edegem
2,70	Wim Weymans, Mechelsesteenweg 434, Edegem
2,70	Jessica Jacob, J. de Veusterstraat 106, Edegem
2,67	Wouter Braet, Drie Eikenstraat 600, Edegem
2,65	Sven Van der Straeten, Blauwbroedersstraat 32, Mortsel
2,65	Evi Ysenbaardt, Victoriastraat 29, Edegem
2,65	An Caers, Opstal 50, Edegem
2,60	Jimmy Rouneau, G. van Laethemlaan 21, Edegem
2,55	Stefan Van de Korput, Boerenlegerstraat 47, Edegem
2,45	Ellen Van de Korput, Boerenlegerstraat 47, Edegem
2,40	Jan Van den Bergh, Sterrenlaan 131, Wilrijk
2,40	Vincent Jans, J. Lipsiusstraat 37, Edegem
2,40	Eva Platevoet, Hovestraat 119, Edegem
2,40	Dominique Yates, E. Staesstraat 19/8, Edegem
2,37	Kris en Els Gorrebeeck, F. Kusterslaan 6, Edegem.



Proficiat voor onze kandidaat-hoveniers!
 Dank voor jullie inspanning voor het leefmilieu!

**GUN KUNST EEN KANS
KOM NAAR HUIS HELLEMANS**

TENTOONSTELLINGSKALENDER

ROBERT BORRET

Aquarellist
Kunstschilder

11 oktober tot 1 november 1987

NICOLE HALSBERGHE

Grafiek

7 tot 29 november 1987



Kunstschilder

OSCAR BONNEVALLE

of

de verbeelding zonder grenzen

12 december 1987 tot 10 januari 1988

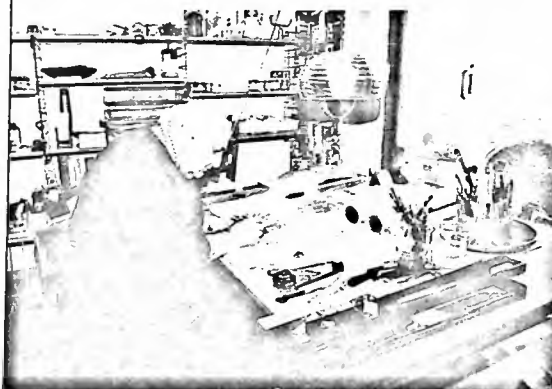

***Een bezoek loont
echt de moeite***

BELGICA 82



BRUSSEL
11-19 December

BRUXELLES
11-19 December

Huis Hellemans is gratis toegankelijk op
zaterdag en zondag van 10 tot 12.30 u. en van 14 tot 18 u.
op woensdag van 14 tot 17 u. en op vrijdag van 14 tot 16 u.

**GEMEENTELIJKE TUSSENKOMST AAN MINDER-VALIDEN IN DE
ABONNEMENTSGELDEN BIJ AANSLUITING OP HET T.V.-DISTRIBUTIENET**

Door de gemengde interkommunale voor televisiedistributie Interteve wordt aan minder-validen die vrijgesteld zijn van de radio- en televisietaks een vermindering van 50% toegekend op het normale abonnementsgeld bij aansluiting op het distributienet.

In zitting van 9.8.1979 heeft de Gemeenteraad besloten tevens een gemeentelijke tussenkomst uit te betalen, met ingang van 1.1.1979, aan voormelde minder-validen die

vermeld staan op de speciale verzamellijsten van Interteve.

Deze tussenkomst zal gelijk zijn aan het bedrag van max. 50% die tot hertoe door voormelde minder-validen nog diende betaald te worden.

De aanvraag moet slechts éénmaal gebeuren. Rechthebbers van vorige jaren zullen automatisch uitbetaald worden.



ZATERDAGAVONDKONCERT

14 NOVEMBER 1987

Twee uitzonderlijke, wereldbepaalde solisten :

Jenny SPANOGHE, violiste
laureate van verscheidene wedstrijden

Daniel BLUMENTHAL, pianist,
laureaat Kon. Elisabethwedstrijd 1985

Het langverwachte en buitengewoon mooie concert op internationaal niveau, in de St.-Antoniuskerk om 20.15 uur.

Kaarten aan de ingang van de kerk of vooraf gereserveerd op het Administratief Centrum, Kontichstraat 19 (Sekretariaat).

Inkom : 200 fr. - 150 fr. voor +3-pas en -16-jarigen
10% vermindering voor de «Vrienden van de Edegemse Concerten».

M.m.v. het **Gemeentekrediet**

SOCIAAL-PEDAGOGISCHE TOELAGE AAN MOEDERS VAN MINDER-VALIDEN

Bij gemeenteraadsbesluit van 6 juni 1974 wordt aan de moeder of persoon die thuis de verzorging op zich neemt van een zwaar fysisch of mentaal gehandikt kind (minimum 66% invaliditeit), dat niet geplaatst is in een instelling, een jaarlijkse toelage toegekend van 6000 fr. als tussenkomst in de bijzondere zorg die het kind vereist.

Als tussenkomst in de bijzondere zorgen, wordt eveneens aan de moeder (of de persoon die haar vervangt) een toelage van 1500 fr. per jaar verleend, voor het zwaar fysisch of mentaal gehandikt kind (minimum 66% invaliditeit) dat hetzij school bezoekt, hetzij geplaatst is in een instelling en dat minstens 50% van de verlofperiode in familieverband doorbrengt.

De toelage wordt globaal per jaar toegekend vanaf het

ogenblik dat de verhoogde kinderbijslag wordt uitgekeerd en de uitbetaling wordt stopgezet op het einde van het kalenderjaar waarin het kind de leeftijd van 21 jaar bereikt. Om de toelage te kunnen genieten dient als bewijs het laatste strookje van de uitbetaling van de verhoogde kinderbijslag voorgelegd, dat gevoegd wordt bij het aanvraagformulier en voor advies overhandigd aan de maatschappelijk assistente. De aanvragen voor het verkrijgen van de sociaal-pedagogische toelage moeten uiterlijk 31.12.1987 ingediend worden bij het Kollege van Burgemeester en Schepenen.

Gelieve onderstaande strook te gebruiken teneinde een aanvraagformulier te krijgen.

SOCIAAL-PEDAGOGISCHE TOELAGE AAN MOEDERS VAN MINDER-VALIDEN

Naam, voornaam -----

Adres -----

verlangt een aanvraagformulier te verkrijgen in verband met de sociaal-pedagogische toelage voor minder-validen.

SOCIALE DIENST · ADMINISTRATIEF GEBOUW
Kontichstraat 19, 2520 Edegem

Handtekening

WAT DOEN BIJ VERLIES, DIEFSTAL OF VERNIETIGING VAN DE IDENTITEITSKAART ?

A. IDENTITEITSKAART OUD MODEL

- Betrokkene moet onverwijld persoonlijk aangifte doen bij de Politie van de woonplaats of bij de Politie of Rijkswachtverheid het dichtst bij de plaats waar het verlies, de diefstal of de vernieling is vastgesteld. Een recente pasfoto dient meegenomen om aangebracht te worden op de attestatie van de aangifte. Deze attestatie geldt als tijdelijk identiteitsgetuigschrift en wordt betrokkene ter hand gesteld. (Bij verlies of vernieling van de attestatie wordt op dezelfde wijze gehandeld).
- Tegen inlevering van de attestatie wordt de identiteitskaart vernieuwd op de dienst Bevolking van de woonplaats. Een recente pasfoto dient meegenomen om aangebracht te worden op de identiteitskaart.
- Wordt de verloren identiteitskaart teruggevonden alvorens ze werd vernieuwd, dan moet daarvan aangifte gedaan worden bij de dienst Bevolking van de woonplaats en dient betrokkene de attestatie van zijn aangifte op deze dienst af te geven.
- Wordt de verloren identiteitskaart teruggevonden nadat ze reeds werd vernieuwd, dan moet ze worden ingeleverd bij de dienst Bevolking van de woonplaats.

B. IDENTITEITSKAART NIEUW MODEL

- Betrokkene moet onverwijld persoonlijk aangifte doen bij de Politie van de woonplaats of bij de Politie of Rijkswachtverheid het dichtst bij de plaats waar het verlies, de diefstal of de vernieling is vastgesteld. Een recente pasfoto dient meegenomen om aangebracht te worden op de attestatie van de aangifte. Deze attestatie geldt als tijdelijk identiteitsgetuigschrift en wordt betrokkene ter hand gesteld. (Bij verlies of vernieling van de attestatie wordt op dezelfde wijze gehandeld).
- Als betrokkene de verloren identiteitskaart terugvindt **binnen de vijftien dagen na deze aangifte**, dient hij zich zo spoedig mogelijk persoonlijk aan te bieden bij de Politie en de dienst Bevolking van zijn woonplaats om hen hiervan in kennis te stellen en de attestatie van zijn aangifte op de dienst Bevolking af te geven.
- Als betrokkene binnen de vijftien dagen na de aangifte van verlies de Politie en de dienst Bevolking van zijn hoofdverblijfplaats niet heeft verwittigd van het terugvinden van zijn verloren identiteitskaart, zal deze dienst zonder verwijl de procedure voor het afgeven van een nieuwe kaart inzetten. Dit houdt in dat de vorige identiteitskaart wordt geannuleerd en niet meer geldig is, ook als ze later zou teruggevonden worden. De vervangingskosten (125 fr. + gemeentebelastingen) van een op deze wijze geannuleerde kaart worden onherroepelijk verhaald op de betrokkene. De eventueel later teruggevonden geannuleerde identiteitskaart dient op de dienst Bevolking afgegeven te worden.

* * *

MINISTERIE VAN BINNENLANDSE ZAKEN EN OPENBAAR AMBT

Vernieuwing van de identiteitskaarten Bericht aan de bevolking nr. 3/87

Bij toepassing van het koninklijk besluit van 29 juli 1985 betreffende de identiteitskaarten (*Belgisch Staatsblad* van 7 september 1985) en van de omzendbrief van 15 oktober 1986 (*Belgisch Staatsblad* van 30 oktober 1986), wordt ter kennis van de bevolking gebracht dat op 15 augustus 1987, de Belgische burgers geboren tussen 1 januari 1956 en 31 juli 1975, houder moeten zijn van een identiteitskaart nieuw model. De personen die deze kaart nog niet hebben ontvangen worden verzocht zich onverwijld bij het gemeentebestuur van hun hoofdverblijfplaats te melden.

BURGERLIJKE STAND

GEBOORTEN :

De aangifte van de geboorte dient te gebeuren bij het gemeentebestuur van de **geboorteplaats** door de vader en/of de moeder (NIET door een andere persoon), zonder getuigen.

Deze aangifte moet geschieden binnen de VIJFTIËN dagen volgend op de dag van de geboorte. Indien deze vijftiende dag een zaterdag, zondag of een wettelijke feestdag is wordt de termijn verlengd tot de volgende werkdag.

Volgende stukken dienen voorgelegd:

- identiteitskaart van de ouders
- trouwboekje van de ouders
- formulier model I (verklaring van de geneesheer, u afgegeven door de kraamafdeling)
- formulier "VASTSTELLING VAN GEBOORTE" (eveneens afgegeven door de kraamafdeling).

OVERLIJDEN :

De aangifte van een overlijden dient, zo spoedig mogelijk te gebeuren bij het gemeentebestuur van de **overlijdensplaats** door twee meerderjarige personen.

Volgende stukken dienen voorgelegd:

- identiteitskaart van de overledene
- trouwboekje van de overledene (eventueel van diens ouders)
- formulier model IIIC of IIID (verklaring van de geneesheer)
- identiteitskaarten van de aangevers.

Ingeval van crematie dient bovendien voorgelegd:

- de wettelijke voorziene bijkomende verklaring van de geneesheer
- een ondertekende aanvraag tot crematie met de identiteitskaart van de aanvrager; of een akte van uiterste wilsbeschikking van de overleden persoon, waarin om deze vorm van lijkbezorging wordt verzocht.

Geen begrafenis mag plaatsvinden dan na schriftelijke toestemming van de Ambtenaar en niet binnen de 24 uren na het overlijden.

HUWELIJKEN :

Vooraleer iemand kan huwen is een ondertrouw vereist. Deze ondertrouw dient te geschieden in die gemeente waar men het huwelijk wenst te laten plaatsvinden. Dat kan in de woonstgemeente van de bruid of in die van de bruidegom.

Voor huwelijken te Edegem:

- de ondertrouw dient te geschieden liefst minstens 6 weken voor de geplande huwelijksdatum en mag tot 1 jaar op voorhand
- de datum van het huwelijk, evenals het uur, worden slechts gereserveerd op het ogenblik dat het paartje ondertrouw komt doen.

Volgende stukken dienen voorgelegd:

gezien dit afhankelijk is van persoon tot persoon, al naargelang bv. de vorige burgerlijke stand - de nationaliteit - de afstamming - e.d., gelieve voor deze informatie de dienst Burgerlijke Stand te contacteren waar U specifieke inlichtingen zullen verstrekt worden.

GEMEENTEBESTUUR EDEGEM

Dienst Burgerlijke Stand

Telefoon: 457.78.40.

waar U steeds terecht kan voor gedetailleerde inlichtingen.

MILITIE

Dienstplichtigen: januari is een belangrijke maand voor U!

In de loop van de maand december 1987 zal de politie aan alle dienstplichtigen van de lichter 1989 - dit zijn de jongens geboren in 1970 of vroeger - een Model 10 (uittreksel uit de dienstplichtwetgeving) tegen ondertekening van het ontvangstbewijs overhandigen.

Nà 1 januari en uiterlijk op 31 januari 1988 moeten al de dienstplichtigen die het wensen, hun aanvragen om uitstel, vrijlating op morele grond of vrijstelling op lichamelijke grond indienen bij het gemeentebestuur van hun militiewoonplaats; deze staat vermeld op het Model 10.

Let op: Aanvragen ingediend nà 31 januari 1988, de zogenaamde laattijdige aanvragen, kunnen mogelijk *niet-ontvankelijk* verklaard worden.

Personen die een aanvraag om uitstel op grond van studies wensen te doen, moeten zich niet persoonlijk aanbieden op het gemeentehuis doch kunnen deze aanvraag schriftelijk - per aangetekende brief - richten aan het Gemeentebestuur - Dienst MILITIE, Kontichstraat, 19 te 2520 Edegem door de stencil te gebruiken die bij het Model 10 is gevoegd. Vergeet echter niet het vereiste studiegetuigschrift hierbij te voegen dat door de onderwijsinstelling ten vroegst mag afgegeven worden op 15 december 1987.

Alle andere aanvragen dienen door de **dienstplichtige persoonlijk** te gebeuren in het Administratief Centrum - Dienst MILITIE - waar men tevens terecht kan voor alle verdere nuttige inlichtingen.

REGIE DER POSTERIJEN

De Regie der Posterijen verzocht ons onderstaande tips te willen publiceren:

- * **Datapost**, maatwerk in postzendingen!
- * Een geboorte, een huwelijk, een verloving...
Postogram: goedkoop en besteld op een door U gekozen dag (uitgezonderd zon- en feestdagen).
- * De supersnelle manier voor verzending van documenten: **Bureaufax**!
- * **Taxipost**! Een snelle huis-aan-huis afhaal- en bezorgservice voor spoedeisende zendingen, 24 uur op 24, 7 dagen op 7, zelfs op feestdagen.
- * **Cassettepost**! De brief waar muziek in zit.
- * Pakje, tot 1 kg, in alle postkantoren.

Vraag inlichtingen bij uw postontvanger.

INFORMATIE AAN ONZE INWONERS AANGESLOTEN BIJ I.G.A.O. OVER HET SPECIFIEK SOCIAAL GASTARIEF

Sedert 1 juli 1987 werd een Specifiek Sociaal Gastarief ingevoerd, overeenkomstig de aanbeveling van het controlekomitee.

Het Specifiek Sociaal Gastarief kan van toepassing zijn wanneer U, of één van uw inwonende kinderen, kleinkinderen, ouders of inwonende echtgeno(o)t(e) geniet van de uitkering van :

- een bestaansminimum
- een gewaarborgd inkomen voor bejaarden, of
- een bijzondere tegemoetkoming voor minder-validen.

Het Specifiek Sociaal Gastarief kan het normale huishoudelijke tarief vervangen (kode 460 op uw faktuur), en is voordeliger tot een jaarverbruik van ongeveer 600 kubieke meter gas, wat wil zeggen : koken en warm water op gas, en eventueel een kleine bijverwarming. Het voordeel van het Specifiek Sociaal Gastarief bestaat in het wegvallen van het «Vast Rech».

Bij gemiddeld verbruik betekent dit een jaarlijkse besparing van 600,-fr., die vermindert naarmate het verbruik toeneemt. U betaalt echter nooit meer dan in het normaal huishoudelijk tarief.

Het Specifiek Sociaal Gastarief wordt enkel op aanvraag toegekend. Deze aanvraag kan U schriftelijk doen, of persoonlijk aan de loketten en showrooms van I.G.A.O.

Bij de aanvraag moeten de vereiste attesten gevoegd worden. Deze attesten kunnen verkregen worden bij de instellingen die de hogergenoemde uitkeringen verrichten. Het is niet nodig deze attesten aan te vragen wanneer het speciaal sociaal tarief reeds verkregen werd voor elektriciteit. In dat geval volstaat het een kopie van de elektriciteitsfaktuur te bezorgen.

Het Specifiek Sociaal Gastarief geldt niet voor :

- tweede verblijfplaatsen
- gemeenschappelijke delen van appartementsgebouwen,
- professionele verbruikers, en
- gelegenhedenverbruikers.

Meer informatie is steeds verkrijgbaar aan de loketten, in de showrooms of telefonisch bij de dienst Lopende Rekeningen (tel.: 03/225.03.00) van I.G.A.O..

VERLOREN EN GEVONDEN VOORWERPEN

Volgende voorwerpen werden te Edegem gevonden :

- 3 geldbriefjes
- bril in zwart etui
- geldbeugel met geldsom
- plastieken zak met gordijnen
- windjas, groen met beige
- bruine geldbeugel met kleingeld
- witte katoenen zak met initialen W.S.
- kleine witte dameshandtas met inhoud.

Voor meer inlichtingen betreffende deze gevonden voorwerpen gelieve U kontakt op te nemen met de dienst «verloren en gevonden voorwerpen», Politiekommissariaat, Kontichstraat 17, 2520 Edegem, telefoon : 457.78.50 - toestel 252.

REKREATIE- SPORTVERENIGING 50-PLUSERS EDEGEM

Gezien het grote succes werd besloten ook dit jaar een nieuwe reeks rekreatiesportactiviteiten voor 50-Plusers te organiseren.

Bent U 50 jaar of ouder, dan bent U hartelijk welkom om telkens om de veertien dagen op zondagnamiddag een of andere sporttak te beoefenen.

Op zondag 20 september II. werd gestart met een fikse wandeling.

Verder worden in het programma opgenomen : petanque, zoekralley, turncircuit, badminton, volleybal, rytmische gymnastiek, volksdans, lenigheids-oefening en tafeltennis, netbal, yoga, volksspelen, fiets- en wandeltocht, enz...

De kosten voor de ganse reeks sportactiviteiten bedragen 450 fr. per persoon, verzekering inbegrepen, te betalen bij de eerste activiteit.

Voor inschrijvingen en alle verdere inlichtingen kunt U zich wenden tot :

- Mevr. T. Goossens-Luyckx, Schepen voor Sport, Parken en Plantsoenen, Oude-Godstraat 107, Edegem (Tel : 457.07.32);
- Dhr. A. De Roeck, Administratief Centrum - gelijkvloers, Kontichstraat 19, Edegem (Tel. : 457.78.40).

**DOE MEE AAN DEZE SPORT+ AKTIE,
ZO BLIJFT U JONG EN FIT !!!**



EDEGEM

INLICHTINGSBLAD UITGEGEVEN DOOR HET GEMEENTEBESTUUR
(Verschijnt 10 x per jaar) nr. 114 jan.-feb. 1988

20e Bal van de Burgemeester van Edegem

ZATERDAG 19 MAART 1988 TE 21 UUR
JUBILEUMBAL MET GROOT SHOWORKEST (12 UITVOERDERS)

"THE CONTINENTALS"

ZANG: PATRICE MONTANA EN TONI SENDRI

GEMEENTELIJKE SPORHAL "DEN WILLECOM" - TERELSTSTRAAT

BODEGA - REUZE TOMBOLA MET MEER DAN 300 PRIJZEN

Hou deze datum nu reeds vrij!

HET INRICHTEND KOMITEE
onder het Erevoorzitterschap
van Leo TINDEMANS,
Minister van Buitenlandse Betrekkingen

Jan VAN DEN KERKHOF,
Burgemeester

NODIGT U VRIENDELIJK UIT...
op het jaarlijks GEMEENSCHAPSFEEST
waarvan de volledige opbrengst ten goede
komt aan de karitatieve en socio-kulturele
werken van de gemeente.

Toegangskarten aan 160 fr., die recht geven
op voorbehouden plaatsen, kunnen besteld
worden door uw bijdrage te storten op postre-
kening 000-0492187-09 "Bal van de Burge-
meester" tot uiterlijk 11 maart 1988.

Toegangskarten aan 130 fr. zijn te verkrijgen
door storting op voormelde postrekening, ook
op de verscheidene gemeentediensten en aan
de ingang van de zaal.

Deuren te 20.30 uur.

Gelieve bij bestelling van uw karten de onderstaande strook te gebruiken.

19 MAART 1988 - BAL VAN DE BURGEMEESTER - EDEGEM

M (naam en adres)

wenst in het bezit gesteld te worden van deelnemingskarten op naam van:

BETALING: vriendelijk verzoek deze inschrijvingsstrook zo vlug mogelijk te zenden aan het Komitee Bal van de Burgemeester*) en de betaling te regelen door storting op postrekening 000-0492187-09 "Bal van de Burgemeester Edegem".

TOTAAL: 160 fr. x = fr. (voorbehouden plaatsen**)

TOTAAL: 130 fr. x = fr.

*) Administratief Gebouw, Kontichstraat 19, 2520 Edegem./**) Toegewezen volgens rangorde van aanvraag.

GEMEENTERAAD

Tijdens de **gemeenteraadszittingen** van **27 oktober** en **17 december 1987** werden o.m. volgende beslissingen genomen:

Raadszitting van 27 oktober 1987

- Goedkeuring van drie politiereglementen op het verkeer:

a) Buizegemlei

«Ten einde de verkeersveiligheid te verhogen wordt het parkeren langs de pare huisnummers in de Buizegemlei verboden over de ganse lengte van het kruispunt met Grote Dries, Elsbos en St.-Goriksplein.»

b) Strijdersstraat

«Uit een onderzoek naar het parkeergedrag in de Strijdersstraat is gebleken dat er een werkelijke behoefte aan parkeerplaatsen voor 'kort-parkeeders' bestaat in de zone gelegen tussen Oude-Godstraat en Drie Eikenstraat. Daarom wordt, ten einde het parkeren langs de kant van de onpare huisnummers te beperken, de parkeerschijf verplicht gesteld voor de parkeergelegenheid vanaf huis nr. 47 tot huis nr. 55.»

c) Baron de Celleslaan/Jan de Bodtlaan/Graaf de Fienneslaan/Ridder Gerardilaan/Noulaertsplein /Graaf de Granvellelaan

«Ten einde deze wijk verkeersveiliger en verkeersarmer te maken en om tevens te verhinderen dat de wijkstraten nog verder zouden dienen als mogelijkheid om de verkeerslichten aan het kruispunt Drie Eikenstraat/Prins Boudewijnlaan te ontwijken, worden voormelde straten alleen voor plaatselijk verkeer bestemd.»

- Goedkeuring van de rekening dienstjaar 1986 van:

a) het plaatselijk O.C.M.W.:

«GEWONE DIENST	: gedane inningen	:	203.182.359-
	gedane betalingen	:	200.210.024-
	werkelijk overschot	:	2.972.335-
BUITENGEWONE DIENST	: gedane inningen	:	8.318.949-
	gedane betalingen	:	1.885.874-
	werkelijk overschot	:	6.433.075-
DIENST VOOR ORDE	: gedane inningen	:	269.790.571-
	gedane betalingen	:	247.681.398-
	werkelijk overschot	:	22.109.173-
TOTAAL ALGEMEEN	: ontvangsten	:	481.291.879-
	uitgaven	:	449.777.296-
	algemeen overschot	:	31.514.583-»

b) het plaatselijk O.C.M.W.-ziekenhuis:

« Gedane inningen	:	105.898.419-
Gedane betalingen	:	148.846.152-
Werkelijk tekort	:	42.947.733-»

- Openbare verkoop van het huis Drie Eikenstraat nr. 36.

- Overname van de privé-sektor van deelbewijzen van de interkommunale vereniging I.V.E.K.A. langs de financieringsinterkommunale I.K.A. (3.416.941.-fr.).

- Wijziging van het retributiereglement 'leerlingenvervoer Gemeenteschool Andreas Vesalius Edegem'.

«Overeenkomstig de tarieven van de N.M.V.B. worden aan de gebruikers volgende tarieven aangerekend:

- voor volledig gebruik: 413.-fr./maand
- voor gedeeltelijk gebruik: 207.-fr./maand

- per rit: 11.-fr.

Deze regeling geldt van 1.11.1987 tot 31.12.1988. De raadsbeslissing van 25.6.1986 wordt opgeheven.»

- Wijziging van het reglement dd. 6.6.1974 aangaande toekenning van een sociaal-pedagogische toelage voor gehandicapte kinderen woonachtig te Edegem.

«Ingevolge een wijziging in de wetgeving ter zake waardoor men aanspraak kan maken op een tegemoetkoming van het bevoegd Ministerie vanaf de leeftijd van 21 jaar, is er ook reden om het gemeentelijk reglement aan te passen. Voortaan zal de uitbetaling van de toelage worden stopgezet op het einde van het kalenderjaar waarin het kind de leeftijd van 21 jaar bereikt. Voor de kinderen die op 1.7.1987 ten minste 21 jaar oud waren, zal de toelage echter worden uitgekeerd tot op het einde van het jaar waarin zij 25 jaar worden.»

- Bekrachtiging van de beslissing dd. 27.7.1987 van het Kollege van Burgemeester en Schepenen, waarbij opdracht wordt gegeven tot het vernieuwen van de riolering voor de woningen Pieter van Maldereplein 5, 6 en 7.

«Reeds geruime tijd hadden inwoners van het Pieter van Maldereplein bij regenweer wateroverlast in de kelder van hun woning. Na grondig onderzoek was gebleken dat de riolering op die plaatsen in slechte toestand verkeerde en er zich een probleem stelde daar deze rioleringsbuis onder de voorgevel van deze woningen lag. Ingevolge het overvloedige regenweer en de daaruit voortvloeiende klachten, heeft het Kollege met bekwame spoed beslist dat er herstellingwerken dienen te gebeuren. Als oplossing heeft men gekozen een nieuw stuk rioleringsbuis te leggen, dat niet meer onder de huizen ligt.»

- Goedkeuring van het bestek met voorwaarden en keuze van de gunningswijze inzake wegen- en rioleringswerken Terelststraat en Verbindingsplein.

«Na enige jaren van studie en voorbereiding en na het verwezenlijken van het Park Centrum, zal de Terelststraat heraangelegd worden.

Het Kollege van Burgemeester en Schepenen is na ruggespraak met de bewoners en de ontwerper tot een definitief ontwerp gekomen.

Vooraf de zwakke weggebruiker krijgt veel aandacht: een verkeersplateau, verkeersdrempels, voetpaden, fietsstallingen aan de sporthal, veilige kruispunten, een nieuwe straatverlichting, afgebakende parkeerstroken en een verantwoord straatprofiel zullen er in de nabije toekomst voor zorgen dat de veiligheid maar ook de leefbaarheid in deze straat vergroot.

De werken omvatten:

- de aanleg van nieuwe riool Ø 80 cm in ongewapend beton ter vervanging van de oude, versleten riool Ø 75/105 cm;
- aanleg van een riool Ø 40 cm in ongewapend beton (of in P.V.C.) ter vervanging van de versleten verzamelriool voor de woningen Terelststraat 73 t.e.m. 97;
- aanleg van een wegverharding van 5 m breed in betonstraatstenen (mengeling zoals de parkings);
- aanleg van verkeersdrempels en van een verkeersplateau;
- herinrichting van het kruispunt Verbindingsstraat/Kladdenbergstraat/Terelststraat/Verbindingsplein;
- aanleg van parkeerplaatsen;
- aanleg van voetpaden en van voetgangersgebieden.

Termijn: 100 werkdagen.

Raming:

- variante A (verzamelriool in beton): 13.294.642.-fr., O.C.W. en B.T.W. incl.

- variante B (verzamelriool in P.V.C.): 13.608.866.-fr., O.C.W. en B.T.W. incl.

Gunningswijze: beperkte aanbesteding.»

- Goedkeuring van het bestek met voorwaarden en keuze van de gunningswijze inzake aankoop van een partij schrijnwerkerijhout.

«De voorraad schrijnwerkerijhout dient aangevuld te worden om volgende werken te kunnen uitvoeren:

- overdekking van de fietsvakken op de parking van de sporthal
- nieuwe daktimmer van het gebouw van het Rode Kruis
- herstelling van houten speeltuigen
- meubilair voor sekretariaat
- aanpassingswerken verhuis bibliotheek
- bijmaken van podiumverhogen van 20 cm
- bijmaken van podiumvloeren
- herstelling van feestmateriaal (tafels, tentjes, enz...)
- herstelling van banken in kleedplaatsen zwembad
- opbergkasten brandweer
- houten afsluitingen rond aanplantingen
- ramen en deuren in gemeentegebouwen
- alsook onvoorziene werken voor de verscheidene gemeentediensten zoals: scheidingswanden, schabben, rekken, kasten, enz.

Raming: 498.540.-fr., incl. B.T.W.

Gunningswijze: beperkte offerteaanvraag.»

- Verkavelingswijziging Romeinse Put - Grote Dries: goedkeuring van het wegentracé en vaststelling van de voorwaarden tot het openen van wegen.

«Vroeger reeds werd door de Gemeenteraad goedkeuring gegeven voor het verkavelen van deze gronden voor hoogbouw. Doch door de terugval van de bouwnijverheid en het niet meer in trek zijn van hoogbouw, vraagt de verkavelaar een verkavelingswijziging.

De verkavelingswijziging houdt in dat de vroeger geplande appartementsbouw welke voorzag in 108 appartementen, thans teruggebracht wordt tot 16 alleenstaande woningen.»

- Verkavelingswijziging en -uitbreiding Pieter van den Bemdenlaan/Adolf Queteletlaan: goedkeuring van het wegentracé en vaststelling van de voorwaarden tot het openen van wegen.

«Door de Gemeenteraad werd vroeger reeds goedkeuring gegeven voor het wegentracé binnen de eerste fase van deze verkaveling. Thans wordt aan de verkavelaar een wijziging alsook een uitbreiding toegestaan.»

- Verkavelingswijziging Buizegem-Zuid III: goedkeuring van het wegentracé en vaststelling van de voorwaarden tot het openen van wegen.

«Kronologisch verloop van deze verkaveling:

- 1) Op 25 juni 1971 heeft het Kollege van Burgemeester en Schepenen het eerste voorstel tot verkavelen ontvangen. In dit eerste voorstel had men hoogbouw voorzien, die bestond uit 8 blokken met elk 5 tot 10 verdiepingen. Hierin voorzag met 646 appartementen op Edegems grondgebied en 154 appartementen op Kontichs grondgebied, hetzij in totaal 800 woonegelegenheden.

Het aantal voorziene bewoners na uitvoering (naar rato van 3 personen per gezin) zou bedragen: 1.938 personen voor Edegem en 462 personen voor Kontich, hetzij 2.400 personen samen.

Van deze verkavelingsaanvraag is er één blok gerealiseerd waarin 86 appartementen goed voor bewoning van 258 personen (naar rato van 3 personen per gezin).

De verkavelingsvergunning dateert van 7 maart 1972.

Deze verkaveling voorzag enkel in hoogbouw. Het toenmalig Kollege van Burgemeester en Schepenen opteerde om voldoende groen en ruimte voor recreatie te behouden, wat hen gelukt is na onderhandeling met de verkavelaars. Deze groene ruimte werd door de verkavelaar gratis afgestaan en omvat: 6 ha 87 a en 02 ca, waarin begrepen 57 a en 94 ca voor de zone toegangsweg.

Nadien heeft de gemeente nog 1 ha 88 a en 96 ca bijgekocht.

- 2) Het Gewestplan (K.B van 3 oktober 1979) neemt de zonering recreatiegebied in principe over met uitzondering echter van de toegangszone.

- 3) 1ste wijziging van de verkavelingsvergunning:

Op 25 juni 1980 ontvangt het gemeentebestuur de vraag voor het wijzigen van de verkaveling. Als bestemming opteert de verkavelaar voor laagbouw wat gelijk is aan groepsbouw in dit geval.

Te voorziene woningen: 145 onder Edegem en 58 onder Kontich of een totaal van 203 woningen.

Het aantal voorziene bewoners na uitvoering (naar rato van 3,3 personen per gezin): Edegem 478 personen, Kontich 191 personen of een totaal van 669 personen.

De toegangszone recreatiegebied wordt verplaatst via ruiling van gronden. Deze ruiling wordt bij raadsbesluit van 4.9.1986 goedgekeurd.

Bij raadsbesluit van 28 augustus 1980 wordt het wegentracé goedgekeurd. Een bindend advies van Stedebouw wordt verkregen op 18 januari 1982, waarop de verkavelingsvergunning volgt op 28 januari 1982.

- 4) 2de wijziging van de verkavelingsvergunning:

Op datum van 4 september 1987 ontvangt het gemeentebestuur een nieuwe vraag tot wijziging. Als bestemming noteert men ditmaal hoofdzakelijk voor vrijstaande bebouwing met beperkt aantal kavels voor groepsbouw.

Te voorziene woningen: 72 woningen in Edegem en 28 woningen in Kontich of een totaal van 100 woningen.

Het aantal te voorziene bewoners na realisatie (naar rato van 3 personen per gezin): Edegem 216 personen, Kontich 84 personen of een totaal van 300 personen.»

Raadszitting van 17 december 1987

- Goedkeuring van het bestek met voorwaarden en keuze van de gunningswijze inzake de aankoop en plaatsing van geïsoleerde rolluiken voor het gemeentelijk talenpraktikum, Romeinse Put nr. 2.

«Deze voorzetrolluiken zijn dienstig als beveiliging tegen vandalisme en inbraak en tevens als warmte-isolatie.

Raming: 197.000.-fr., B.T.W. incl.

Gunningswijze: beperkte offerteaanvraag.»

- Goedkeuring van de ereloonovereenkomst voor het uitvoeren van een stabiliteitsstudie in verband met de verbouwingswerken van de gemeentelijke openbare bibliotheek.

«Op 25.5.1987 werd een openbare offerteaanvraag uitgeschreven m.b.t. de verbouwingswerken aan de bibliotheek. Er is echter geen enkele inschrijving weerhouden kunnen worden. Alvorens over te gaan tot een beperkte aanbesteding dient een stabiliteitsstudie uitgevoerd door een gespecialiseerd bureau. Het Schepenkollege krijgt opdracht een overeenkomst af te sluiten. Het ereloon belooft 5% op de waarde van de stabiliteitswerken.»

- Verkavelingsaanvraag Patronaatstraat-Terlindenlaan : goedkeuring van het wegentracé en vaststelling van de voorwaarden tot het openen van wegen.

«Deze zone is in het B.P.A. van 23.11.1982 voorbestemd als woongebied, meer bepaald voor eengezinswoningen. De Gemeenteraad keurt het wegentracé goed onder de gebruikelijke voorwaarden, o.m. volledige aanleg van de wegen en nadien kosteloze overdracht van de zaten aan de gemeente.»

- Goedkeuring van de ereloonovereenkomst voor het opmaken van een ontwerp voor de verbouwing van de Gemeenteschool Andreas Vesalius.

«De sterke stijging van het leerlingenaantal noopt tot ruimere en meer functionele klaslokalen tegen volgend schooljaar. Een ontwerper zal aangesteld worden om voorstellen te doen ten einde enerzijds het plaatsgebrek op te lossen en anderzijds een betere organisatie van de gebouwen te verkrijgen. Het Kollege krijgt opdracht de overeenkomst met een ontwerper af te sluiten. Het ereloon mag maximaal 640.000 fr. + B.T.W. bedragen.»

- Vaststelling van de gemeentelijke geboorte- en van de gemeentelijke adoptiepremie 1988.

«Met ingang van 1.1.1988 en voor en termijn eindigend op 31.12.1988, verleent het gemeentebestuur, aan de gezinnen gevestigd in de gemeente, een toelage bij de geboorte of bij de adoptie van een kind :

1.000.-fr. voor het eerste kind;
1.500.-fr. voor het tweede kind;
2.200.-fr. voor het derde kind en volgende kinderen.»

- Vaststelling van de prijs van het abonnement op de dagorden van de gemeenteraadszittingen voor het dienstjaar 1988.

«Zie verder in dit blad.»

- Verlenging voor het werkingsjaar 1987-1988 van de type-overeenkomst gesloten tussen I.G.A.O., het O.C.M.W. en de gemeente inzake het voorkomen van schorsingen van gaslevering voor huishoudelijk verbruik.

- Verlenging voor het werkingsjaar 1987-1988 van de type-overeenkomst gesloten tussen I.V.E.K.A., het O.C.M.W. en de gemeente inzake het voorkomen van schorsingen van elektriciteitslevering voor huishoudelijk verbruik.

- Goedkeuring van de begroting 1988 van de V.z.w. Tentoonstellingshuis Hellemans :

«- Ontvangsten eigen dienstjaar :	675.000.-fr.
- Batig saldo vorig dienstjaar :	300.000.-fr.
- Uitgaven eigen dienstjaar :	975.000.-fr.
- Ontvangsten voor rekening van derden :	225.000.-fr.
- Uitgaven voor rekening van derden :	225.000.-fr.
- Ontvangsten fondsen :	118.809.-fr.
- Uitgaven fondsen :	118.809.-fr.
- Saldo :	0.-fr.

De gemeentelijke tussenkomst bedraagt: 475.000.-fr. (vorig jaar 760.000.-fr.)»

- Goedkeuring van de begroting 1988 van de V.z.w. Sport- en Rekreatiecentra Edegem :

«	ONTVANGSTEN	UITGAVEN
- Sporthal :	2.220.000.-fr.	125.000.-fr.
- Instructiezwembad :	2.845.000.-fr.	2.809.500.-fr.
- Cafeteria sporthal :	720.000.-fr.	—
- Cafeteria Buizegem :	550.500.-fr.	431.000.-fr.
- Algemene werking :	3.246.360.-fr.	6.225.360.-fr.
	9.590.860.-fr.	9.590.860.-fr.

De gemeentelijke tussenkomst bedraagt: 1.936.754.-fr. (vorig jaar 1.932.673.-fr.)»

- Goedkeuring van de begroting 1988 van het O.C.M.W. :

«	ONTVANGSTEN	UITGAVEN	SALDO
Gewone dienst	221.860.658	221.860.658	-
Buitengewone dienst	6.122.934	2.000.000	4.122.934
Dienst voor Orde	288.769.104	263.367.409	25.401.695
Verpleegtehuis	240.941.891	211.250.744	29.691.147
	<u>757.694.587</u>	<u>698.478.811</u>	<u>59.215.776»</u>

- Goedkeuring van de gemeentebegroting 1988 :

«	ONTVANGSTEN	UITGAVEN	SALDO
Gewone dienst	475.166.196	474.911.854	254.342
Buitengewone dienst	80.684.624	80.597.695	86.929
Dienst voor Orde	76.290.000	76.290.000	0»

- Vaststelling van volgende belastingreglementen voor het dienstjaar 1988 :

- «1) Opcentiemen op de provinciale belasting op honden : 50 met een automatische aanpassing bij wijziging van de provinciale belasting zodanig dat het bedrag van 175.-fr. per hond behouden blijft.
- 2) Opcentiemen op de onroerende voorheffing 881.-fr.
- 3) Direkte belasting op het tewerkgesteld personeel : 450.-fr. per tewerkgesteld personeelslid vanaf het 11de.
- 4) Direkte belasting op de drijfkracht : 450.-fr. vanaf het 11de kWt.»

ABONNEMENT DAGORDEN GEMEENTERAADSZITTINGEN

Om onze burgers beter te informeren over de werking van de Edegemse gemeenteraad werd op 10.3.1983 besloten een "abonnement op de dagorden van de gemeenteraadszittingen" in te voeren.

Dit systeem van abonnementen blijft van kracht en de abonnementsprijs werd voor 1988 vastgesteld op 150 fr. Heeft ook U belangstelling voor de werking van de ge-

meenteraad en wil U de dagorden van de gemeenteraadszittingen bij U thuis ontvangen, gelieve dan de strook onderaan op nevenstaande blz. ingevuld te zenden ter attentie van de heer Gemeentesekretaris, Administratief Gebouw, Kontichstraat 19, 2520 Edegem, en 150 fr. te storten op rekening 000-0009054-33 van het Gemeentebestuur van Edegem.



HET GEMEENTELIJK KUNSTCENTRUM HUIS HELLEMANS HAD EIND 1987 REDENEN TE OVER OM IN FEESTSTEMMING TE ZIJN :

- Op de drukbezochte tentoonstelling «Egypte - Manie en Mythe» werd de 50.000ste bezoeker genoteerd : Mevr. Bernadette Claes, Ernest Jourrelaan 64 - Edegem.

De dank aan alle kunstliefhebbers en sympati-santen die gedurende 10 jaar de exposanten in Huis Hellemans moreel met hun belangstelling hebben gesteund, werd gesymboliseerd in een geschenk dat Schepen Steenhoudt-Bosteels - Voorzitter van de V.Z.W. Huis Hellemans - haar, namens de Raad van Beheer overhandigde : een foto genomen door Filip Tas van Rik Wouters' beeldhouwwerk «Het zotte geweld» (Middelheimpark - Antwerpen).



- In oktober was onze befaamde Edegemse kunstenaar Robert Borret, akwarellist, schilder en etser, voor de tweede maal te gast in Huis Hellemans. Zijn werk lokte niet minder dan 1.491 belangstellenden, waarmee hij een all-round record bezoekersaantal vestigde.



- In december ten slotte vierde Huis Hellemans zijn 10-jarig bestaan met een heel bijzondere tentoonstelling van het werk van Oscar Bonnevalle, een authentiek Vlaams schilder, decorateur, kostuumontwerper en vermaard postzegeltekenaar, die rond thema's als Tijl Uilenspiegel en Reinaert de Vos onuitputtelijke verbeeldingskracht uitbeeldt.

De Galerij zet nu haar tweede decennium in met onderstaand programma :

PAULE PIA
Painted images

16 januari tot 7 februari 1988

EUGEN VAN MIEGHEM
(1875-1930)
Monotypes

13 februari tot 6 maart 1988

FRANCOIS VERHULST
olieverfschilderijen
akwarellen
tekeningen

12 maart tot 3 april 1988

**Een bezoek loont
echt de moeite**

Huis Hellemans is gratis toegankelijk op zaterdag en zondag van 10 tot 12.30 u. en van 14 tot 18 u. op woensdag van 14 tot 17 u. en op vrijdag van 14 tot 16 u.



**OPROEP AAN DE EDEGEMSE
KUNSTENAARS**

Van 7 mei tot 5 juni 1988 wordt in het Gemeentelijk Kunstcentrum Huis Hellemans de **ELFDE OPENDEURTENTONSTELLING** georganiseerd.

Edegemse kunstenaars die wensen deel te nemen aan deze tentoonstelling worden vriendelijk verzocht **een schriftelijke aanvraag** te richten

aan de V.Z.W. Tentoonstellingshuis Hellemans, p.a. Administratief Centrum, Kontichstraat 19 te Edegem, **vóór 26 februari 1988.**

Verdere inlichtingen betreffende deze tentoonstelling zijn te verkrijgen bij Mevr. I. Waterschoot op het bovenstaand adres of telefonisch op het nummer 457.78.40 toestel 228.

Zie artikel op nevenstaande bladzijde.

ABONNEMENT DAGORDEN GEMEENTERAADSZITTINGEN

Ondergetekende

wonende

wenst zich te abonneren op de dagorde van de gemeenteraadszittingen en stort nu 150 fr. op rekening 000-0009054-33 van het Gemeentebestuur van Edegem.

Indien wordt opgetreden voor een vereniging :

naam van de vereniging :

Handtekening,

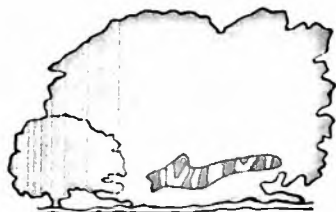

PLANT EEN BOS

...en nog niet zo'n klein bos, want ruim 1,5 ha van het recreatiedomein Romeinse Put zal op 17 maart 1988, door de 1.800 leerlingen en leerkrachten van het basisonderwijs van alle Edegemse scholen, beplant worden.

7.500 boompjes zullen er uitgezet worden, waaronder wilg - hazelaar - witte abeel - vogelkers - veldesdoorn - vuilboom en lijsterbes.

Tijdens deze actie wordt een gepaste animatie verzorgd door de leerlingen van de diverse Edegemse scholen. De actie gebeurt in samenwerking met de B.R.T.



Het Komitee Edegemse Concerten biedt U in 1988 opnieuw de gelegenheid te genieten van sympatieke, muzikale momenten in drie gezinsaperitiefconcerten en

drie zaterdagavondconcerten, die plaatshebben in onze mooie en sfeervolle St.-Antoniuskerk.

De planning ziet er aldus uit:

- **Gezinsaperitiefconcert met jonge solisten:**

- zondag 31 januari**
- zondag 28 februari**
- zondag 27 maart**

telkens om 11 uur, gevolgd door een gezellig contact met de solisten.

Inkom: persoonskaart 75 fr. - gezinskaart 200 fr.

- **Zaterdagavondconcert (onder voorbehoud):**

7 mei: Roland De Munck: Edegems pianist met groep

24 september: Concinite: A capella koor

19 november: Eliane Rodriguez: pianiste - laureate Koningin Elisabethwedstrijd

telkens om 20.15 uur.

Inkom: 200 fr. - 150 fr. voor + 3-pas en -16 jaar.

U merkt het: de Edegemse Concerten spelen nog steeds hun drie troeven uit: hoge kwaliteit, lage prijs en dichtbij huis.

Graag nodigen wij U ook uit lid te worden van de «**Vrienden van de Edegemse Concerten**». U kan dit door aankoop van een lidkaart aan 250 fr. Deze kaart geeft recht op 10% korting voor het hele gezin voor de bovenstaande concerten.

De kaarten kunnen verkregen worden op het Administratief Centrum, Kontichstraat 19, Edegem (sekretariaat-2de verdieping) of tijdens de concerten aan de ingang van de kerk. U kan ook een storting doen op PCR van het Gemeentebestuur Edegem 000-0009054-33, met vermelding «Lidkaart Vrienden van de Edegemse Concerten». Uw kaart wordt dan opgestuurd.

Indien U graag op de hoogte blijft van en informatie wenst te ontvangen over onze organisaties, dient U enkel onderstaande strook in te vullen en te bezorgen op het Administratief Centrum van Edegem. «Vrienden» krijgen automatisch voor elk concert een uitnodiging toegezonden.

Wij hopen om samen met U vaak te mogen genieten van onze muzikale evenementen!

HET KOMITEE EDEGEMSE KONCERTEN.

Te verzenden naar: Administratief Centrum - Edegemse Concerten,
Kontichstraat 19 - 2520 Edegem

De heer/mevrouw (naam en voornaam)

..... (volledig adres)

- wenst graag informatie en een uitnodiging te ontvangen i.v.m. de muzikale organisaties 1988 van het Komitee Edegemse Concerten (°)

- wenst een affiche toegezonden te krijgen om op een rendabele plaats uit te hangen (°)

Datum:

Handtekening:

(°) eventueel schrappen wat niet past.

Het Gemeentebestuur organiseert op **woensdag 2 maart** e.k. te **20.00 uur**, in lokaal «**Buizegheem**», een

HOORZITTING «AKTIE PLANT EEN BOS»

voor de inwoners van wijk Buizegem.

Allen van harte welkom!

KINDEREN LEREN LEREN = STUDEREN KAN JE LEREN

Heel wat kinderen mislukken op school omwille van een verkeerde studiemethode die zij gebruiken. Om dit onheil te verhelpen of te voorkomen richt de Gemeentelijke Gezinsraad met medewerking van het Gemeentebestuur een cursus in tijdens het krokusverlof voor de 11-12-13-jarigen van onze gemeente.

Praktische inlichtingen in verband met deze cursus:

Data: krokusverlof

15 tot 19 februari 1988, 4 voormiddagen van 9 tot 12.30 uur, met herhalingsles op 9 maart (14-17 uur).

Plaats: Gemeentelijk Talenpraktikum, Romeinse Put 2, Edegem.

Aantal deelnemers: maximum 15; de eerst ingeschrevenen komen aan bod.

Prijs: 700 fr. per leerling, waarin drie boeken - waaronder een stripverhaal aangaande studeren - begrepen zijn.

Programma:

★ **maandag 15 februari 1988:**

- verwelkoming - kennismaking
- voorstellen programma
- hoe beter en sneller leren lezen:
 - beter lezen
 - sneller lezen

★ **dinsdag 16 februari 1988:**

- beter nota's nemen
- organiseren van je schriften
- leren uit je nota's

★ **donderdag 18 februari 1988:**

- leren uit boeken
- het maken van taken

★ **vrijdag 19 februari 1988:**

- organiseren van je studietijd
- voorbereiden van toetsen

★ **woensdag 9 maart 1988** - namiddag - 14 tot 17 uur:

- toetsing van het geleerde.

Inschrijving: gemeentebestuur, Kontichstraat 19, Edegem

dienst sekretariaat - bij de heer R. Van Dijk, Sekreatris Gemeentelijke Gezinsraad - door betaling.

Bij groot sukses zullen deze cursussen later herhaald worden, ook voor 15-jarigen.

KINDEROPVANG «HET ELFENBANKJE»

De afdeling Edegem van de Bond van Grote en Jonge Gezinnen is vanaf 1 januari 1988 gestart met een kinderopvang voor thuiswerkende moeders.

De lokalen van de Dienst «Kind en Gezin» in het Oud Gemeentehuis, Gemeenteplein, Edegem, werden door het Gemeentebestuur ter beschikking gesteld.

Openingstijden: dinsdagvoormiddag van 9 tot 12.50 uur en donderdagvoormiddag van 9 tot 12.30 uur

niet op feestdagen

reservering van plaats is mogelijk.

Kinderen: baby's en kinderen tot 3 jaar die niet ziek zijn.

Moeders: thuiswerkende moeders of vaders die b.v. naar de kapper willen gaan, boodschappen willen doen, een cursus willen volgen enz.

Maximale bezetting: 10 à 12 kindjes, deze van Edegem krijgen voorrang.

Personeelsbezetting: 2 zeer bekwame krachten.

Prijs: 70 fr./voormiddag voor leden van de B.G.J.G., 100 fr./voormiddag voor niet-leden, verzekering inbegrepen.

Speelgoed, stoel, bedje, relax e.d. zijn beschikbaar. Voeding en luiers dienen meegebracht, alsook 2 badhanddoeken.

Huishoudelijk reglement beschikbaar.

ALLE KLEINTJES VAN HARTE WELKOM!

MILITIE BELANGRIJK BERICHT

De **aanvragen om uitstel, om vrijlating** op morele grond en **om vrijstelling** of voorlopige afkeuring op lichamelijke grond door de dienstplichtigen van de **lichting 1989** kunnen **ten uitzonderlijke titel** worden ingediend tussen **1 januari en 29 februari 1988**.

(K.B. 08.12.87 - Belgisch Staatsblad 15.12.87).



SUKSESRIJKE NATUUR- EN MILIEUKWIS

Zaterdag 28 november II. was weer een hoogtepunt voor de Edegemse milieuwerving in het kader van het Jaar van het Leefmilieu.

Naar aanleiding van de geplande milieukwis werden tevens de winnaars van de zonnebloemactie en de bibliotheekwerking met prijzen bedacht.

Vóór de eigenlijke kwis vond de prijsuitreiking van de zonnebloemactie en de bibliotheek-leeswedstrijd plaats.

De jongeren die de 25 langste zonnebloemen van Edegem kweekten, ontvingen een milieuvriendelijk zakrekenmachientje op zonne-energie.

De laureaten van de zonnebloemactie werden reeds in het vorige infoblad gepubliceerd.

Hieronder volgt de lijst met de tien meest verdienstelijke deelnemers aan het «Leesprogramma leefmilieu» in de Edegemse bibliotheken. Deze ontvingen naast een zakrekenmachine op zonne-energie ook nog een mooi natuurboek.

TIM ABSILLIS, Archimedeslaan 54
 RAF AERTS, Archimedeslaan 44
 JAN DE BELDER, Prins Boudewijnlaan 222
 JUTTA DE NUL, Opstal 38
 KOVITA DE RIDDER, Romeinse Put 91/3
 DIMITRI GOETHALS, Joe Englishlaan 32
 ANOUCK NEYRINCK, Archimedeslaan 38
 SAAR PILLOT, Jan de Bodtlaan 25
 JOHAN SAENEN, Hovestraat 186
 EVA VERWIMP, Acht Eeuwenlaan 57.



Niet minder dan 11 kwisgroepen, meestal Edegemse verenigingen, van elk drie deelnemers en meer dan 200 aanwezige supporters, kwamen in stilte meekwisen.

Het geheel werd zeer aangenaam en boeiend gepresenteerd door Gil Claes.

De gestelde kwisvragen spitsten zich toe op de Edegemse milieusituatie, naast algemene vragen over planten, dieren en milieuhygiëne.

De vragen waren zo opgesteld dat zij naast de eigenlijke vraagstelling ook interessante milieuinformatie bevatten voor de toehoorders.

De laureaat van de kwis was de K.W.B.-Elsdonk met 16 juiste antwoorden op de 17 vragen. De volledige uitslag:

1. K.W.B.-Elsdonk	26 ptn
2. De Wielewaal - afdeling Antwerpen-Zuid	24 ptn
3. K.A.V.-St. Jozef	24 ptn
4. J.H. Kruispunt	22 ptn
5. K.A.V./K.W.B.-Buizegem	20 ptn
6. Kon. Korfbalklub Voorwaarts (groep 2)	19 ptn
7. C.V.P.-Jongeren	18 ptn
8. Kon. Korfbalklub Voorwaarts (groep 1)	17 ptn
9. Vogelkundige Kring St. Franciscus	17 ptn
10. «Familiestuk»	15 ptn
11. Vlaams Verbond voor Gepensioneerden	13 ptn

De kwisgroepen ontvingen geldprijzen en iedere deelnemer aan de kwis kreeg een halfjaarabonnement op het natuurtijdschrift «Grasduinen» aangeboden.

Tevens ontvingen de winnende deelnemers een extra boek «Ecologie» hen aangeboden door de Stichting Leefmilieu.

Moge deze succesrijke milieuvond een verdere mijlpaal betekenen naar een groeiend milieubewustzijn.



PAPIER- CONTAINERS

- Nu om reden van daling van de prijs van het oud papier een systematische ophaling door vrijwilligers over het gehele grondgebied van Edegem niet meer kan gewaarborgd worden, werd een andere oplossing uitgewerkt voor deze inwoners die willen meewerken aan de selectieve ophalingen maar geen stockerruimte thuis bezitten.

- Waarschijnlijk in de loop van de maand februari zullen in onze gemeente **speciale papiercontainers** geplaatst worden, waarin iedereen zijn oud papier en karton kan deponeren. Deze containers zijn om diverse redenen gebouwd volgens een «brievenbussysteem», d.w.z. dat het oud papier en opgevouwen karton er langs een eerder smalle gleuf moet ingeworpen worden (zie foto).

- Deze containers zullen in een eerste fase permanent opgesteld worden op volgende plaatsen:

- 1) Centrum: **Oude-Godstraat** (graspleintje, voorbij nr. 11)
- 2) Buizegem: **Romeinse Put** (recreatiezone, over Tweebunder)
- 3) Elsdonk: **Kerkplein** (naast ingang Fort 5).

- Uiteraard blijven verscheidene Edegemse verenigingen nog hun «papierslag» houden.

- **Waarom papier apart houden en recyclen?**

Ongeveer één vierde van ons huishoudelijk afval bestaat uit papier en karton zoals bv. kranten, tijdschriften, publiciteitsfolders, verpakkingspapier, omslagen, dozen....

Oud papier is echter geen afvalprodukt, maar een **grondstof** waarvan opnieuw papier kan gemaakt worden.

Om aan onze vraag naar papier te voldoen, moeten dagelijks heel wat bomen gekapt worden. Hout is weliswaar een hernieuwbare grondstof, maar ook weer niet onuitputtelijk.



OUDE PAPIER VERGAREN IS BOMEN SPAREN

GOOI PAPIER DAAROM NIET IN DE VUILNISZAK



ONTWIKKELINGSSAMENWERKING - PROJECT KIGEMBE

KOMT EDEGEM DAN TOCH IN HET «GUINNESS BOOK OF RECORDS»?

1.000 kg FRANKSKES ➡ 200 m² GELDTAPIJT ⬅ 250.000 MUNTEN

De Werkgroep Ontwikkelingssamenwerking heeft het plan opgevat de inwoners van Edegem uit te nodigen om samen een GELDTAPIJT te «weven» ten voordele van Kigembe.

Op basis van een weldoordachte **tekening van méér dan 200 m² zouden MINSTENS 250.000 Belgische Frankes** worden uitgespreid in de vormen van de figuren van deze tekening. De aktie zal officieel bestatigd worden.

Het geheel bedraagt MINSTENS 1.000 kg 1-frank-stukken die te verzamelen zijn bij de inwonenden van Edegem.

De aktie loopt van februari tot mei 1988.

U zal vriendelijk worden uitgenodigd de groeiende tekening te komen bezichtigen.

DAAROM

- HELP ONS DIT GELDTAPIJT MAKEN TEN VOORDELE VAN DE DERDE WERELD
- SPAAR NU REEDS UW 1-FRANK-STUKKEN VOOR DIT PROJECT
- OOK UW DEELNAME IN ANDERE GELDWAARDEN WORDT AANGENOMEN - WIJ ZETTEN UW STORTING WEL OM IN 1-FRANK-STUKKEN
- STORTINGEN VANAF 1.000,-BFR. KRIJGEN EEN FISKAAL ATTEST
- STORT UW BIJDRAGE OP REKENINGNUMMER 001-1199119-81 MET VERMELDING «GELDTAPIJT»
- NADER BERICHT VOLGT LATER



INZAMELING GEVAARLIJK HUISHOUDELIJK AFVAL - PILOOT-PROJEKT VOOR EDEGEM

WAT?

Vanaf 1 maart tot 31 december 1988 start in onze gemeente een proefproject voor de inzameling van gevaarlijk huishoudelijk afval (ook klein chemisch afval genoemd).

Hieronder volgt de niet-limitatieve lijst van in te zamelen produkten (of overschotten ervan):

- ★ Bestrijdingsmiddelen (pesticiden, rattenvergif,...)
- ★ white spirit, terpentijn, verdunners, cleaners, schoonmaakmiddelen (bv koperpoets)
- ★ spuitbussen
- ★ verfresten, lijmresten, kunstharsen
- ★ TL-buizen
- ★ Labo-afval van scholen/amateurs
- ★ batterijen
- ★ drukinktrestanten
- ★ ontwikkelaar
- ★ autobatterijen
- ★ ...

WAAROM?

Deze relatief kleine hoeveelheden giftige huishoudelijke afvalprodukten dragen in niet geringe mate bij tot de **milieuverontreiniging** als U ze gewoon in de riolering loost of in de vuilniszak werpt. Al deze produkten bevatten namelijk zware metalen en/of chloorhoudende verbindingen.

Daarom deze inzamelactie: gooi deze produkten niet weg, maar breng ze naar de speciale inzamelplaatsen.

Ons leefmilieu is deze kleine inspanning wel waard!

HOE?

Vanaf 1 maart kan U al uw gevaarlijk huisafval afgeven bij de speciale inzamelcontainers die de **eerste zaterdag van de maand, tussen 10 en 13 uur**, op een wisselende plaats in de gemeente gezet worden.

Voor de inzameling en gepaste vernietiging van deze produkten is een gespecialiseerde firma ingeschakeld. Bij de inzamelplaatsen zal een scheikundige van deze firma uw produkten in ontvangst nemen.

Hierna volgen de juiste plaatsen van inzameling:

- 5 maart: Buizegem: recreatiezone **Romeinse Put** (op de parking)
- 2 april: Centrum: **Gemeenteplein**
- 7 mei: Molenveld/Elsdonk: **Philips de Monteplein**
- 4 juni: Elsdonk/Kollege: **Fort 5** (toegang aan Vestinglaan)
- 2 juli: Romeinse Put
- 6 aug.: Buizegem: recreatiezone **Romeinse Put** (op de parking)
- 3 sept.: Centrum: **Gemeenteplein**
- 1 okt.: Molenveld/Elsdonk: **Philips de Monteplein**
- 5 nov.: Elsdonk/Kollege: **Fort 5** (toegang aan Vestinglaan)
- 3 dec.: Romeinse Put.

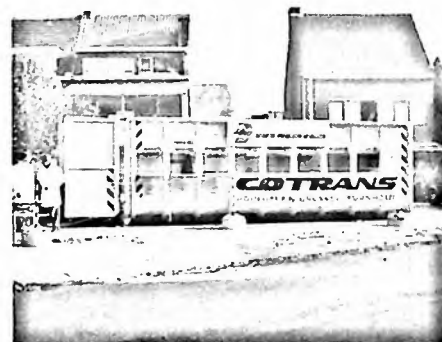

Om de identificatie door de receptionist te vergemakkelijken dienen de chemische produkten zoveel mogelijk aangeboden in de **originele verpakking** en niet gemengd.

Voor volgende andere gevaarlijke huishoudelijke afvalstoffen blijft de bestaande inzamelwijze behouden:

- **oude geneesmiddelen**: afgeven bij de apothekers
- **kwik- en zilverbatterijen**: afgeven bij fotografen of elektrowinkels
- **fixeervloeistof**: afgeven bij de fotografen
- **afvalolie**: meegeven met het groot huisvuil in afzonderlijke, goed gemerkte bussen.

Voor alle verdere inlichtingen kunt U contact opnemen met de milieukonsulent op het Gemeentehuis (tel.: 457.78.40).



EDEGEM

INLICHTINGSBLAD UITGEGEVEN DOOR HET GEMEENTEBESTUUR
(Verschijnt 10 x per jaar) nr. 115 maart-april 1988

GEMEENTERAAD

Tijdens de gemeenteraadszittingen van **4 februari** en **10 maart 1988** werden o.m. volgende beslissingen genomen:

Raadssitting van 4 februari 1988

- Opheffing van het gemeenteraadsbesluit dd. 1.10.1982, houdende de invoering van halfmaandelijks beurtelings parkeren in de Sorbrechtshofstraat.

«Voormeld gemeenteraadsbesluit wordt opgeheven aangezien er in de Sorbrechtshofstraat dwarse parkeervakken werden aangelegd.»

- Goedkeuring van gemeentelijke belastingreglementen voor het dienstjaar 1988.

*«Belasting op pony's, rij- en zadelpaarden
Belasting op de afgifte van administratieve stukken
Belasting op de motorbrandstofdistributieapparaten
Belasting op het bar- en animeerpersoneel
Belasting op de reklamedragers zichtbaar vanaf een openbare weg
Belasting op het openen van gevaarlijke, ongezonde of hinderlijke inrichtingen
Belasting op drankslijterijen en taperijen
Belasting op het leuren
Belasting op de ontgravingen
Belasting op de onbewoonbaar, ongezond of bouwvallig verklaarde woningen.»*

- Goedkeuring van het bestek met voorwaarden en keuze van de gunningswijze inzake:
 - a) Vervanging van de openbare verlichting in de Florent Geversstraat.

«Opdracht:

- afbraak van bestaande luchtlijn
- leveren en plaatsen van 8 nieuwe palen en armaturen.

Uitvoeringstermijn: 5 werkdagen.

Raming:

- werken uit te voeren door IVEKA: 133.057.-fr.

- werken uit te voeren door private aannemer: 276.822.-fr.
(prijzen B.T.W. inbegrepen).
Gunningswijze: beperkte aanbesteding.»

- b) Vervanging van de openbare verlichting in de Terelststraat.

«Het is wenselijk om samen met de geplande wegeniswerken in de Terelststraat over te gaan tot de vernieuwing van de openbare verlichting aldaar.

Opdracht:

- leveren en plaatsen van openbare verlichtingskabel
- leveren en plaatsen van 18 nieuwe palen en 18 nieuwe armaturen.

Uitvoeringstermijn: 5 werkdagen.

Raming:

- werken uit te voeren door IVEKA: 260.309.-fr.
- werken uit te voeren door private aannemer: 491.868.-fr.
(prijzen B.T.W. inbegrepen).

Gunningswijze: beperkte aanbesteding.»

- c) Verfraaiing van de Wattiezplaats.

«Werken: de Wattiezplaats zal een grondige opknappbeurt krijgen, t.w. vervanging van het afwateringssysteem, bouw van betonfundering voor bloembak-zitbank-kombinatie en aanleg van een nieuwe verharding.

De bevolking werd geraadpleegd middels een hoorzitting.

Uitvoeringstermijn: 40 dagen.

Raming: 1.950.130.-fr., O.C.W. en B.T.W. inbegrepen.

Gunningswijze: beperkte aanbesteding.»

- d) Uitvoering van herdalleringswerken in diverse straten.

«Raming: 3.227.908.-fr., O.C.W. en B.T.W. inbegrepen.

Gunningswijze: beperkte aanbesteding.»

- e) Verbouwing en aanpassing van het gebouw Terelststraat 23 (conciërgewoning Park Centrum).

«Werken :

- In deze verouderde woning moet voldoende bergruimte, badkamer, W.C., leefkeuken en nieuwe elektrische installatie voorzien worden.
 - Uitvoering in eigen regie.
- Raming: 456.145.-fr., alles inbegrepen.»

- Verwerving voor openbaar nut van de wegbedding van een gedeelte van de Heihoefseweg.

«Deze kosteloze overdracht is het administratief gevolg van de eerder uitgevoerde wegeniswerken.»

- Bekrachtiging van de beslissing dd. 14.1.1988 van het Kollege van Burgemeester en Schepenen, houdende aankoop van een tweedehandse laadgraafkombinatie.

«Deze machine werd aangekocht ter vervanging van de oude laadgraafkombinatie van de Dienst Gemeentewerken.

Aankoopprijs: 746.130.-fr., B.T.W. inbegrepen.»

Raadszitting van 10 maart 1988

- Vaststelling van de gemeentelijke toelagen 1988 voor de ontspanningsinstellingen en vaderlandslievende verenigingen.

«Deze toelagen, die in totaal 95.000.-fr. bedragen en een welgekomen steun betekenen voor de betrokken verenigingen, blijven behouden op hetzelfde peil als vorig jaar.»

- Verlenging van het reglement «betoelaging tuinkompostvaten (VAM-vaten) voor de periode 1.4.1988 - 31.3.1989.

«Gezien het grote succes wordt bedoelde betoelaging met 1 jaar verlengd. Hieronder de voornaamste bepalingen van het reglement :

Art. 1. : Binnen de kredieten van de door de hogere overheid goedgekeurde gemeentebegroting wordt een bedrag aangewend voor het betoelagen van de aankoop van tuinkompostvaten.

Art. 2. : Voor een periode ingaande op 1.4.1988 en eindigend op 31.3.1989 stelt de gemeente tegen kostprijs tuinkompostvaten, gekend als VAM-vaten, ter beschikking van de bevolking.

Art. 3. : Elke eerste en tweede aankoop per woning van een tuinkompostvat geeft recht op een éénmalige tegemoetkoming van 500.-fr.

Art. 4. : Bij elke aankoop van een tuinkompostvat welke voldoet aan de voorwaarden vermeld onder artikel 2 en 3 van dit besluit, wordt een toelagebon overhandigd aan de koper.

Art. 5. : De betoelaging wordt verkregen door eenvoudige voorlegging van hogergenoemde toelagebon, gedateerd vanaf 1 april 1988 en

vóór 1 april 1989, en mits een verklaring op eer dat het vat zal worden gebruikt in de opgegeven tuin te Edegem en/of controle ter plaatse van de gemeentelijke ambtenaar, die in opdracht van het Kollege van Burgemeester en Schepenen zich ter plaatse kan vergewissen of het aangekochte vat wel degelijk aanwezig is en gebruikt wordt conform de doelstellingen waarvoor het werd ontworpen.

Art. 6. : De uitkering van de toelage geschiedt vanaf de maand maart 1989.

Art. 7. : Enkel inwoners van de gemeente Edegem en enkel tuinkompostvaten welke in Edegem geplaatst worden, komen voor deze betoelaging in aanmerking.

Art. 8. : Het aangekochte tuinkompostvat mag binnen een termijn van 2 jaren na aankoop op geen enkele wijze verkocht of geruild worden, op straffe van teruggave van de verleende betoelaging.»

- Goedkeuring van volgende belastingreglementen voor de dienstjaren 1988 tot en met 1994: belasting op wegenuitrusting
belasting op de aanleg van voetpaden
belasting op de aanleg van riolen
belasting op het verwerven van de zate van de openbare wegen.

«Heeft verhaalbelasting in Edegem zin en zo ja waarom dan aan 100%?

Er bestaan 3 redenen om bevestigend te antwoorden en de 100% te rechtvaardigen. Een eerste reden vindt haar oorsprong in de enorme groei die de Edegemse bevolking een aantal decennia geleden kende, groei die gepaard ging met de aanleg van een groot aantal private verkavelingen.

Een belastingvoet van 100% wordt gerechtvaardigd door het feit dat enkel de eerste aanleg van de straat, riool, voetpad verhaald wordt en dat latere werkzaamheden integraal ten laste van de gemeenschap vallen.

Als derde reden voor de verhaalbaarheid geldt dat bij gebrek aan nog uit te rusten buurtwegen van groot verkeer, waarop in normale omstandigheden 60% subsidie kan verkregen worden, een lagere belastingvoet dan de gehanteerde 100% voor de toekomst een discriminatie zou inhouden van de toekomstige belastingplichtigen ten overstaan van deze die vroeger reeds werden aangeslagen.»

Voormelde belastingreglementen zijn op eenvoudige aanvraag verkrijgbaar op het gemeentesekretariaat.

- Goedkeuring van het wegentracé en vaststelling van de voorwaarden tot het openen van wegen in de verkaveling Jozef de Veusterstraat-Adolf Queteletlaan.

«Reeds enige tijd geleden werd voor het gebied Jozef de Veusterstraat-Adolf Queteletlaan een verkavelingsaanvraag ingediend en toegestaan.

Bij het opmaken van de plans werd gesteld dat, indien de resterende eigenaars een aanvraag zouden indienen, zij zouden moeten aansluiten bij het goedgekeurd plan dat van deze zone een woonef maakt en zorgt voor een voetgangers- en fietsverbinding met Losweg en Drie Eikenstraat.

Aldus wordt de huidige aanvraag goedgekeurd, mits geen parking wordt voorzien in de zone voor openbaar nut, maar wel in het brede straat-deel.»

- Aanvragen van een gunstige beslissing van de hogere overheid inzake de verlegging van een gedeelte van voetweg nr. 19, gelegen aan de Aartselaarstraat, en vaststelling van de voorwaarden.

«Op vraag van de eigenaars wordt voorgesteld om voetweg nr. 19, die op dit ogenblik door hun eigendom loopt, te verleggen zodat deze in de toekomst op de perceelsgrens zou lopen.»

- Goedkeuring van het bestek met voorwaarden en keuze van de gunningswijze inzake:

- a) Vervanging van de sportvloer van de gemeentelijke sporthal 'Den Willecom'.

«Aangezien de huidige staat van de sportvloer van de sporthal zeer slecht is, wordt voorgesteld om over te gaan tot vervanging. Het probleem van deze vloer werd reeds eerder besproken toen vastgesteld werd dat er een soort 'verzeping' optrad. Om na te gaan in hoeverre vochtigheid in de chape hierbij een oorzaak kon zijn, werden de nodige metingen verricht. In het lastenboek wordt hiermee rekening gehouden.

De uit te voeren werken zijn: afschrapen van de bestaande sportvloer, uitvlakken van de chape en aanbrengen van de nieuwe sportvloer. Raming: 3.472.782.-fr., B.T.W. inbegrepen. Gunningwijze: openbare aanbesteding.»

- b) Aankoop van eettafels en stapelstoelen voor de Gemeenteschool Andreas Vesalius.

«Deze nieuwe tafels en stoelen dienen ter vervanging van het huidige oude meubilair van de schoolrefter.

Raming: 298.341.-fr.

Gunningwijze: beperkte offerteaanvraag.»

- c) Verkeersingrepen in de wijken Groot Molenveld en Centrum.

*«In het kader van het verkeersbeleid worden voor dit jaar verscheidene maatregelen voorgesteld: **Het aanbrengen van verkeersdrempels in de sektor Willem Herreynsstraat:***

Reeds eerder werd deze problematiek op hearings besproken. Tijdens de laatste hearing werd afgesproken om in de betrokken buurt een enquête te organiseren. Van de 108 verstuurde formulieren kwamen er slechts 8 terug met nega-

tief advies, zodat het Schepenkollege oordeelde deze ingreep aan de Gemeenteraad te kunnen voorstellen.

Aanbrengen van verkeersremmende maatregelen op het kruispunt Doelveldstraat / Oude-Godstraat / Strijdersstraat / Patronaatstraat / Paulus Pletinckxstraat:

De voorbije jaren werd reeds heel wat gedebatteerd omtrent de verkeersproblemen van het centrum.

Tijdens meerdere hearings werd dit probleem behandeld, met soms zeer uiteenlopende reacties vanwege de bevolking.

Er wordt voorgesteld om een gedeelte van het plan, waarover redelijke consensus bestaat, nu uit te voeren, nl. het aanbrengen van een vernauwening op de Oude-Godstraat en een aanpassing van het verkeerseiland op het kruispunt.

Drie Eikenstraat - oversteek aan dreef:

In het kader van dezelfde plannen, wordt voorgesteld om de oversteek van de Drie Eikenstraat t.h.v. de dreef te verleggen en te voorzien aan het verkeerseiland. Hierdoor zal deze oversteek sterker beveiligd kunnen worden.

Baron de Celleslaan/Jan de Bodtlaan:

Op de kruispunten Baron de Celleslaan/Drie Eikenstraat en Jan de Bodtlaan/Drie Eikenstraat zal ook voorzien worden in de aanleg van een verkeerseiland, zoals dit eerder reeds gebeurde op andere kruispunten van de Drie Eikenstraat. Raming: 1.831.275.-fr., O.C.W. en B.T.W. inbegrepen.

Gunningwijze: beperkte aanbesteding.»

- d) Vernieuwing van het dak van hangar 24 op Fort 5.

«Tot hiertoe werd van verscheidene hangars op Fort 5 het dak vernieuwd. Nu is het de beurt aan hangar 24. Waar voor de andere hangars gekozen werd voor een cementgrijze kleur, zal voor deze hangar die middenin het fort ligt, donkerbruin genomen worden omdat deze kleur beter bij de omgeving aansluit.

Raming: 725.283.-fr., B.T.W. inbegrepen.

Gunningwijze: beperkte aanbesteding.»

- e) Aankoop van meubilair voor de muziekacademie - loten I en II.

«Aangezien de voltooiing van het nieuw onderkomen van de muziekacademie (Hof ter Elst in de Terelststraat) dit jaar in het vooruitzicht wordt gesteld, dient voorzien in de aankoop van het nodige meubilair.

Raming:

lot 1: 446.726.-fr.

lot 2: 414.767.-fr.

} B.T.W. inbegrepen.

Gunningwijze: beperkte offerteaanvraag.»

- f) Verbouwing van de bibliotheek, Hovestraat 55.

«In het kader van de vernieuwing van de bibliotheek werd reeds eerder geopteerd voor de verbouwing van het gebouw gelegen aan de Hove-

straat. Een vorige aanbesteding leverde slechts 1 nuttige inschrijving op. Zodoende werd een nieuw ontwerp uitgewerkt, na konsultatie van een studie bureau.

Door de werken moet er een betere integratie van bibliotheek en diskoteek komen en een uitbreiding van de bibliotheek d.m.v. de ingebruikname van de verdiepingen.

Uitvoeringstermijn: 100 werkdagen.

Raming: 8.639.369.-fr., B.T.W. inbegrepen.

Gunningswijze: beperkte aanbesteding.»

- g) Plaatsen van afsluitingen rond de speeltuin gelegen Willem Herreynsstraat.

«Deze afsluiting wordt voorzien om te beletten dat spelende kinderen zich over de berm van de autoweg zouden begeven.

Raming: 237.218.-fr., B.T.W. inbegrepen.

Gunningswijze: beperkte aanbesteding.»

- h) Plaatsen van een afsluiting in Park Centrum.

«Er wordt een draadafsluiting voorzien op de grens van Park Centrum en de eigendommen Drie Eikenstraat en Kladdenbergstraat.

Raming: 144.495.-fr., B.T.W. inbegrepen.

Gunningswijze: beperkte aanbesteding.»

- Vaststelling van herziene voorwaarden tot het openen van wegen in de verkavelingen Buizegem-Zuid III.

«Op vraag van de F.I.V.B. worden de voorwaarden tot openen van de wegen zoals bepaald in de gemeenteraadssitzing van 27 oktober 1987 aangepast als volgt:

- borgstelling mogelijk maken d.m.v. afgeven van akte van borgstelling
- aanleg van telefoon op kosten van de nutsmaatschappij.»

BAL VAN DE BURGEMEESTER

Op Vaderdag 19 maart heeft het 20ste Bal van de Burgemeester zijn verloop gehad in onze sporthal. De opbrengst van dit bal wordt dit jaar voor 50% overgemaakt aan het gezinsvervangend tehuis van minder-validen in de «Grote Dries» op Buizegem. De overige gelden worden gebruikt voor sociale noden van minder gelukkige medeburgers. Burgemeester Jan van den Kerkhof dankt langs deze weg alle medeburgers die dit bal met hun aanwezigheid hebben vereerd en het werk gesteund.

Ook oprechte dank aan alle schenkers van de vele prijzen voor de tombola, vooral aan de Vereniging van Edegemse Zelfstandigen.

Welgemeende dank aan alle medewerkers van het inrichtend comité, de hostessen en het gemeentepersoneel.

FOLKLORISTISCH FEEST MENEERKE VAN BUIZEGEM

Graag nodigen wij U uit op de feestelijkheden rond «Meneerke van Buizegem».

Ter gelegenheid van dit folkloristisch feest wordt een verwarmde feesttent geplaatst op de gemeentelijke recreatiezone Romeinse Put, waar volgende activiteiten plaatshebben:

VRIJDAG 29 APRIL 1988:

20 UUR: KAARTAVOND voor jong en oud

inleg: 50 fr.

prijzen:

de inleggelden

mooie prijzen, aangeboden door Brouwer Beirens, J.A.W.A., gemeentebe-stuur Edegem.

ZATERDAG 30 APRIL 1988:

19.30 UUR: STOET DOOR BUIZEGEM

vertrek aan de dreef Hof ter Linden

20.00 UUR: VONNIS EN TERECHTSTELLING MENEERKE

door de Kring voor Heemkunde

20.30 UUR: MUZIKAAL OPTREDEN

door het Edegems Harmonieorkest

21.30 UUR: GEZELLIG SAMENZIJN met dans-

gelegenheid en barbecue

inkom gratis.

ZONDAG 1 MEI 1988:

WANDELZOEKTOCHT door BUIZEGEM

start en aankomst in de feesttent Romeinse Put - start tussen 14 en 15 uur - aankomst tot 17.30 uur

- prijsuitreiking: 18.30 uur

inschrijving: 20 fr.

prijzen: een boekenbon ter waarde van 500 fr.,

een boek over Paul Van Ostaijen, een glasaampje en een siertegel

15.00 UUR: KINDERNAMIDDAG met «JACOBUS & CORNEEL»

Het gekende duo van de BRT-TV nodigt alle kinderen van 3 tot 12 jaar uit om er samen een heel gezellige namiddag van te maken met liedjes, sketchen, meespeelverhalen, een kwis, goochelen, ...

inkom: 40 fr.

BOSFEESTDAG

17 maart 1988, de gemeente Edegem sloot een welgevuld leefmilieujaar af en dit door deelname aan de **aktie «Plant een bos»**.

Meer dan 1.750 kinderen, van kleuter tot tiener, uit alle Edegemse scholen trokken laarzen en werkkledij aan en plantten 7.500 boompjes op het «Rekreatiedomein Romeinse Put».

Rond 9.00 uur stonden op het gemeenteplein van Edegem ongeduldige muizen, vogels, konijnen, insecten, bomen... klaar om begeleid met praalwagens richting plantplaats te vertrekken.

Rond 9.45 uur werden alle bos-diertjes en -plantjes uit het wijkschooltje van Buizegem mee in de stoet opgenomen. Rond 10.00 uur bereikte de feestelijke stoet de bosplantplaats op de Romeinse Put.



Het plantschot werd gegeven door de Burgemeester en Schepenen. Daarna zwoegden onze echte kleine «bosbouwers» een hele dag lang om elk van de 7.500 boompjes een vast plekje te geven. Maar dit werd met plezier zweeten want vele klassen begeleidten hun werk met zelfgecreëerde natuurliedjes, versjes of met een extra aanmoedigingswoordje via de luidsprekers. Op het einde van de werkzaamheden werden de nog kale bomen aangekleed met zelfgemaakte versieringen. Zo groeiden de hele dag de 5 schoolbosjes feestelijk aan.

De chocolademelk in de verwarmde tent was wel een welkome versnapering na het zware werk.

Plantplaats en soorten geplante bomen :

Hierover zal een artikeltje worden opgenomen in volgend gemeenteblad.

Graag nog een woordje van dank :

Proficiat aan de directeurs, leerkrachten en leerlingen van alle Edegemse scholen :
OLVE, Patronaatstraat 11 - Edegem

RBS, Baron de Celleslaan 1 - Edegem
OLVE, Drie Eikenstraat 363 - Edegem
OLVE, Rombaut Keldermansstraat 33 - Edegem
GESUB. VRIJE LAGERE JONGENSSCHOOL, Prins Boudewijnlaan 352 - Edegem
GESUB. VRIJE LAGERE MEISJESSCHOOL, Ing. Haesaertslaan 4 - Edegem
ANDREAS VESALIUS, Kontichstraat 21 - Edegem
OLVE, Jan Verbertlei - Edegem
Dank aan alle medewerkers die ons hielpen om dit fantastisch feest te doen gelukken.
Het was een mooie dag, het bos mag nu groeien !

VLAAMSE VOLKSSPORTEN

De Gemeentelijke Sportraad organiseert in het kader van «Sport-is-tof»-aktie :

VLAAMSE VOLKSSPORTEN.

Wie op zoek is naar een niet-alledaagse recreatieve vorm van spelbeleving waaraan zowel de ouders als de jeugdigen plezier beleven, kan op navermeldde dagen terecht voor 18 volksspelen, nl. vloerbol, krulbol, pierbol, trou-madam, kegelen, tafelkegelspel, platte bol, ringsteken, vogelpik, tonspel, hoefijzenwerpen, stellinglopen, toptafel, sjoelbak, dopspel, pietjesbak, stopschietsen en hamertjespel.

Voor de kleinsten is er een **kinderspelkoffer** die bestaat uit o.m. kegelen, koten, tollen, meetschietsen, hinkelen, jojo, bilboquet, pretkrijt, slagwip, blinde merrie, ...

WANNEER :

- zaterdag 23 april a.s. van 14 tot 18 uur
- zondag 24 april a.s. van 10 tot 12 uur en van 13 tot 18 uur.

WAAR :

Hangar 39 op het rekreatiedomein Fort 5.
DOE MEE MET UW GANSE FAMILIE,
MET UW GANSE VERENIGING.

GEMEENTELIJKE INFORMATIEGIDS 1988

Door een drukfout is er een spijtige vergissing geslopen in een telefoonnummer. Gelieve ons hiervoor te willen verontschuldigen.

Het betreft: blz. 3 - Dienstbetoon - Spreekuren
Burgemeester en Schepenen
telefoonnummer Schepen Jan
Bonjean (privé)
nummer 457.45.54 dient vervangen
door **457.54.45**.

Mogen wij U verzoeken deze verbetering in uw gids te willen aanbrengen.

OPROEP AAN DE HONDENBEZITTERS

Spijts herhaalde verzoeken van ons bestuur blijven bij de Burgemeester en de politie klachten toestromen betreffende het vervuilen van voetpaden en groene wandelruimten door hondeuitwerpselen. Er bestaat als beteugeling een politiereglement en dit wordt ook in de mate van het mogelijke toegepast, met verplichting tot het betalen van een boete, ingeval overtreding wordt vastgesteld. De oplossing van het probleem kan echter niet door bekeuringen alleen verkregen worden. Hondenbezitters moeten beseffen dat dieren houden ook verantwoordelijkheid tegenover de gemeenschap inhoudt, vooral indien men met de dieren

buiten zijn eigen huis gaat wandelen. De dieren moeten allemaal, grote en kleine, aan de leiband gehouden worden en ze moeten hun behoeften doen op plaatsen die normaal niet door wandelaars betreden worden. Wij doen nogmaals een beroep op de bezitters van honden om zich te gedragen als dierenliefhebbers maar ook als medemenssen, die de andere burgers geen ongemak aandoen. Bovendien hebben we reeds meermaals moeten vaststellen dat sommige hondenbezitters wanneer ze gewezen worden op of geverbaliseerd voor hun onsociale houding, brutaal reageren, hetgeen niet bevorderlijk is voor een goede samenleving. Wij doen nogmaals een beroep op burgerzin bij de hondenbezitters, om het leven in onze gemeente aangenaam te maken door zich te houden aan goede leefregels voor hun dieren.

GROOT MOLENVELD WEST – DREMPELS

In de wijk Groot Molenveld West, in het bijzonder in de Willem Herreynsstraat en omgeving, zullen dit jaar drempels aangebracht worden om de snelheid te verlagen.

In de wijk werd sinds 1985 een zone 30 ingevoerd met bloembakken als snelheidsremmers. Alhoewel de snelheid behoorlijk gedaald was, bereikten ons toch nog klachten i.v.m. overdreven snelheid. Daarom besloot het bestuur over te gaan tot meer doeltreffende snelheidsremmers, nl. drempels. In de Willem Herreynsstraat worden zes drempels aangebracht en in de zijstraten (Gebroeders van Raemdoncklaan, Firmin Deprezlaan, Willem Kerrixstraat) telkens één drempel.

In een inspraakvergadering werd dit projekt positief onthaald door de inwoners van de wijk.

Aangezien drempels vrij drastische snelheidsremmers zijn, besloot het bestuur toch nog een enquête te houden bij de betrokkenen.

Er werden 108 formulieren verzonden (één per gezin). De enquête had plaats vanaf 26 januari 1988 met als uiterste datum 12 februari 1988.

De betrokkenen dienden enkel hun formulier in te dienen, indien zij niet akkoord gingen met de drempels.

Er werden 10 formulieren ingediend waarvan: 1 wel akkoord, maar met de vraag het parkeren op de drempel toe te laten;

1 wel akkoord met de vraag de bloembakken te verwijderen;

1 niet akkoord met de lokalisatie van één welbepaalde drempel;

7 niet akkoord met de aanleg van drempels.

Daaruit volgt dat het projekt met een overduidelijke meerderheid van 92,6% kan doorgaan.



Het verslag van de inspraakvergadering kan men steeds verkrijgen bij de verkeersdienst op het oud gemeentehuis.

WATTIEZPLAATS

De Wattiezplaats op de Oude Elsdonk krijgt dit jaar een verfraaiingsbeurt. Aangezien het wegdek aan vernieuwing toe is, werd besloten heel het plein te herinrichten.

Het verkeer is er van zeer lokaal belang, daarom werd voorgesteld het pleintje als woonerf in te richten.

Voetgangers en spelende kinderen hebben er bijgevolg voorrang op het verkeer.

In het ontwerp werd aandacht besteed aan groenvoorziening, parkeergelegenheid, speelse bestrating, een zithoek met banken,...

Het ontwerp werd samen met de betrokken inwoners besproken tijdens een inspraakvergadering die op 27 januari 1988 heeft plaatsgehad.

De maquette van de toekomstige herinrichting kan men nog steeds bekijken bij onze verkeersdienst op het oud gemeentehuis.

De werken zullen in het voorjaar 1988 aanvangen en zullen waarschijnlijk vóór de vakantie voltooid zijn.

JEUGDVAKANTIEPAS 1988

Sedert enkele jaren geeft de Stedelijke Jeugddienst van Antwerpen een Jeugdvakantiepas uit voor jongeren van 6 tot 12 jaar en van 13 tot 18 jaar.
Vanaf dit jaar kan je deze pas ook in Edegem verkrijgen dank zij de bereidheid van het Schepenkollege van Antwerpen.

Een J.V.P. is een pasje met een aantal bonnetjes waarmee je gratis (of spotgoedkoop) kan deelnemen aan allerlei gezellige activiteiten.
Zo kan je bv. zes keer gaan zwemmen, driemaal naar een boeiende film gaan, enkele keren naar een knus jeugdatelier en nog zoveel meer...

De J.V.P. is evenwel alleen geldig tijdens de zomer-, herfst- en wintervakantie.
Alle activiteiten worden gepland op weekdagen, nooit op zater-, zon- of feestdagen (uitgezonderd de promotiedag en de fietseling).

De prijs van deze J.V.P. bedraagt voor inwoners van Edegem mits aanvraag op het gemeentesekretariaat:
- tot 30 april 1988: 150 fr. (200 fr. - 50 fr. betaald door het Gemeentebestuur)
- vanaf 1 mei 1988: 300 fr.

Iedereen tussen zes en achttien jaar kan een pasje kopen en dat betekent ... een hoop plezierige ontspanning, zoals:

SPORT:

een berg activiteiten rond sport: zwemmen, zeilen, petanque, dansen, volleybal, ijschaatsen, bowling, atletiek, turnen, ...

ANIMATIE:

knutselen in het jeugdatelier, koken op de jeugddienst, junglenamiddag tussen de bomen, Spel zonder Grenzen op het plein, (ont)spannende films bekijken, ook op video ... allemaal animatie om van te dromen.

GELEIDE WANDELINGEN EN BEZOEKEN:

stadswandelingen en -rally te Antwerpen, bezoek aan musea, radiostudio's, politie, brandweer, vredescentrum, dierenasiel, enkele «gerenommeerde bedrijven» enz., te veel om op te noemen.

REDUKTIES:

je kan tegen sterk verminderde prijs naar de Zoo, bioskoop, Antwerpse sportweken, luchtdoop, op Flandria-rondvaart, enz.

INSCHRIJVEN: Tot 30 april 1988 kan je genieten van het gunsttarief van 150 fr. Vanaf 1 mei 1988 wordt dit 300 fr. Vlug erbij wezen is dus de boodschap.

Vul onderstaande inschrijvingsstrook in en kom zo vlug mogelijk betalen bij de heer Theo Schammelhout, Gemeentesekretariaat - Kontichstraat 19, Edegem - 2de verdieping.

Uw J.V.P. ligt vanaf 15 juni 1988 op het gemeentesekretariaat ter beschikking.

INSCHRIJVINGSSTROOK JEUGDVAKANTIEPAS

Naam en voornaam

geboren op / /

wonende te Edegem, nr.

naam school

Schrijft in op een Jeugdvakantiepas '88-boekje en betaalt hiervoor fr.

NOOT: voor elk gewenst J.V.Pas-boekje dient een aparte inschrijvingsstrook ingevuld! Ze liggen ter beschikking op het gemeentesekretariaat.

24 APRIL 1988 - JEUGD-DAG «HOOGVLIAGER»

De Edegemse jeugdverenigingen richten, in samenwerking met het gemeentebestuur, op 24 april a.s. voor de 2de maal de Jeugddag «Hoogvliager» in. Dit jaar staat deze jeugddag in het teken van de «NATUUR».

Ook Edegemse kinderen die niet bij een jeugdvereniging aangesloten zijn, wensen wij op deze dag van harte welkom.

Zij dienen zich om 10.00 uur aan te bieden bij het tentje op het gemeenteplein en sluiten voor de rest van de dag aan bij de andere kinderen. De ouders worden wel verzocht om hun kinderen een knapzak mee te geven voor de pick-nick 's middags op Fort 5.

Via Bloso wordt gezorgd voor een gratis verzekering.

WAT GEBEURT ER ZOAL DIE DAG?

10.00 uur: samenkomst van de kinderen op het gemeenteplein + animatie (stoepkrijt en instaspelen)

10.45 uur: vorming van de stoet de «SUPER-RUPS» - omloop: Gemeenteplein / Doelveldstraat / Oude-Godstraat / R. Keldermansstraat / R. van der Weydenstraat / hangar 44

12.00 uur: aankomst Fort 5, voetbalveld - spel: Amerikaanse koers

12.30 uur: pick-nick

13.30 uur: groepsindeling voor -12 j. en +12 j. de opdrachten voor +12j.: bodemdieren vangen, geschiedenis Fort 5, bomen tasten, water scheppen, bodemonderzoek, water filteren, brandnetelsoep maken, kwis, onderzoek in bioklas.

de opdrachten voor -12j.: (de monitoren zijn verkleed in dier) wedden-dat, schaduwen, luchtkaasteel, bijenmuseum, pannekoeken, diertjes knutselen, wieropdracht, die-rengeluidenspel, waterorgel

16.00 uur: einde namiddagspel

16.30 uur: eindhappening: kinderinstituif met volksdans en zang

17.15 uur: oplaten van de luchtballon

17.30 uur: afhalen van de kinderen.

De Edegemse jeugd nodigt U van harte uit op haar «HOOGVLIAGER»!

Voor verdere inlichtingen omtrent deze dag kunt U terecht bij Theo Schammelhout, Administratief Centrum, Kontichstraat 19 - 2de verdieping - tel. 457.78.40.

10 JAAR GEMEENTE-LIJKE SPORTHAL

Op 23.04.1978 werd de sporthal plechtig ingehuldigd en ter beschikking gesteld van de sportverenigingen. De v.z.w. Sport- en Rekreatiecentra Edegem, aan wie het beheer werd toevertrouwd, wenst dit 10-jarig bestaan op een sportieve manier te vieren en zo werd gedacht aan de inrichting van een «all round tornooi» waarbij de alzijdigste ploeg van Edegem gezocht wordt.

20 ploegen hebben ingeschreven voor dit tornooi! De ploegen mogen hun eigen sport niet beoefenen maar dienen wel in 4 andere disciplines hun kunnen te tonen.

Op ZONDAG 29 MEI 1988 om 14.30 uur grijpt dan in de sporthal een prachtige shownamiddag plaats. Verschillende verenigingen, die in de sporthal oefenen, treden op.

U zult kunnen genieten van jazzdans, ritmiek, aerobic, gymnastiek, acro, judo, aikido, taekwondo. Tijdens deze demonstraties worden de trofeeën uitgedeeld aan de deelnemers van het «all round tornooi» en alle verenigingen die vanaf augustus 1978 10 jaar in de sporthal bedrijvig zijn wacht een aangename verrassing! Een namiddag die ge niet moogt missen!

Belangstellenden kunnen alle inlichtingen verkrijgen op telefoonnummer 457.46.62 van de sporthal «Den Willecom».

Hierbij de tornooikalender in verkorte uitgave. Supporters zijn steeds welkom!

Volleybal Heren:

dinsdag 19.04, donderdag 21.04, vrijdag 22.04, dinsdag 26.04 en donderdag 28.04 (finale) telkens om 19 uur

Volleybal Dames:

dinsdag 26.04 om 19 uur

Basketbal Heren:

vrijdag 29.04, dinsdag 03.05, woensdag 04.05, donderdag 05.05, vrijdag 06.05 en dinsdag 10.05 om 19 uur

Basketbal Dames

donderdag 05.05 om 19 uur

Tafeltennis Heren-Dames:

zaterdag 30.04 van 13 tot 16.30 uur

Zaalvoetbal Heren:

vrijdag 13.05, dinsdag 17.05, woensdag 18.05 en donderdag 19.05 telkens vanaf 19 uur

Badminton Heren-Dames:

dinsdag 24.05 vanaf 19 uur

Handbal Dames:

woensdag 27.04 vanaf 19 uur

**OLYMPISCH MINIMUM
1988**

De Gemeentelijke Sportraad van Edegem organiseert op 8 mei, 28 mei en het weekend van 11-12 juni 1988 de aktie

«HAAL UW OLYMPISCH MINIMUM».

Voor alle sportieve Edegemnaars en alle leden van de Edegemse verenigingen van 12 tot ... jaar. Iedereen in Edegem krijgt de kans om - vooraleer weg te duiken in de T.V.-zetel en met bewondering te kijken naar de topatleten en hun prestaties tijdens de Olympische Spelen in Seoul - zelf zijn of haar bronzen, zilveren of gouden medaille te behalen. U moet daarvoor geen andere mededingers verslaan, U dient alleen UZELF te overwinnen en voldoende karakter op te brengen om mee te doen en vol te houden.

Er zullen 15 sportproeven georganiseerd worden: hardlopen (3 afstanden), verspringen, zwemmen (2 afstanden), touwspringen, wandelen, fietsen, basketbal, volleybal, krachtbal, voetbal, boogschieten en hockey.

U kiest zelf uw proeven en dient 5 minima te behalen om recht te hebben op een medaille (4 minima voor vrouwen boven de 40 jaar en voor mannen boven de 50 jaar). **BEGIN ALVAST TE OEFENEN!**

Voor plaats, data, uren en prestatietabellen van de af te leggen proeven, raadpleeg Sportinfo nr. 18 - maart 1988.

Inlichtingen en een gratis deelnemerskaart kan U verkrijgen bij de heer Theo Schammelhout, Administratief Centrum, Kontichstraat 19 - 2de verdieping.

De Gemeentelijke Sportraad van Edegem daagt U uit: durft U het aan de sportschoenen aan te trekken? Zo ja, geef deze uitdaging dan verder en spreek erover met vrienden, kennissen en burens. Doe zo mogelijk mee in groepsverband: het verhoogt uw interesse en uw prestaties.

DOE HET MAXIMUM - HAAL UW MINIMUM.

**SPORTHAL «DEN WILLECOM»:
Verhuring terreinen seizoen 1988-1989**

De terreinverhuringen voor volgend sportseizoen worden nu op punt gesteld. Verenigingen of ploegen die in de sporthal wensen te spelen kunnen nu nog hun aanvraag binnenbrengen. Er zijn mogelijk nog enkele uren beschikbaar, vooral tijdens het weekend. Ook in de zaal AB, geschikt voor tafeltennis, ritmiek, turnen, enz. komen mogelijk ook enkele uren vrij. Verenigingen die geïnteresseerd zijn kunnen ons bellen op het nummer 457.46.62.

**VOORLOPIGE IDENTITEITS-
KAART VAN BELG**

Bij verlies of vernietiging van een identiteitskaart van het Europees type, mag geen identiteitskaart van het oude model meer afgegeven worden.

Een **voorlopige identiteitskaart** kan evenwel verstrekt worden aan de burger die geen internationaal paspoort bezit en die geen identiteitskaart heeft kort voor een reis naar het buitenland (naar een land waar het paspoort niet vereist is). Voor alle inlichtingen kunt U terecht op de **Dienst Bevolking** in het Administratief Centrum - gelijkvloers, Kontichstraat 19 te Edegem, alle werkdagen van 9 tot 12 uur en op woensdagnamiddag van 14 tot 16 uur (tel.: 457.78.40).

**BEROEP -
BEROEPSWIJZIGING**

Ondanks het feit dat het beroep niet meer vermeld wordt op de nieuwe identiteitskaart van het Europese type, is elke burger verplicht zijn/haar beroep of beroepswijziging door te geven aan de **Dienst Bevolking** (persoonlijk of schriftelijk).

Dit is niet alleen noodzakelijk voor het opmaken van diverse akten of van de kiezerslijsten, maar ook en vooral voor het afgeven van uittreksels uit de bevolkingsregisters zoals bewijzen van woonst of nationaliteit, samenstelling van gezin (bv. voor kinderbijslag of ziekenfonds) enz....

**MINISTERIE VAN BINNENLANDSE ZAKEN
EN OPENBAAR AMBT**

*Vernieuwing van de identiteitskaarten
Bericht aan de bevolking nr. 1/88*

Bij toepassing van het koninklijk besluit van 29 juli 1985 betreffende de identiteitskaarten (*Belgisch Staatsblad* van 7 september 1985) en van de omzendbrief van 15 oktober 1986 (*Belgisch Staatsblad* van 30 oktober 1986) wordt ter kennis van de bevolking gebracht dat, op 15 februari 1988, de Belgische burgers geboren tussen 1 oktober 1948 en 31 december 1975, houder moeten zijn van een identiteitskaart nieuw model. De personen die deze kaart nog niet hebben ontvangen, worden verzocht zich onverwijld bij het gemeentebestuur van hun hoofdverblijfplaats te melden.



UITNODIGING

PROGRAMMA «GELDTAPIJT» VOOR KIGEMBE



- * enkel het gegeven of gestorte geld wordt «geweven»
- * geldtapijt op basis van een tekening van Afrikaanse bedreigde diersoorten
- * officiële bestatiging van aantal munten

Helpt U ons mee sparen? Dank zij storting van 150.000 fr. van de Vereniging van Edegemse Zelfstandigen: nieuwe objectieven!

? 2000 kg Frankskes ➔ 800 m² geldtapijt ◀ 500.000 munten ?

ZATERDAG 14 MEI - SPORTHAL «DEN WILLECOM»

- * kom zien naar onze «tapijtwevers» iedereen wordt uitgenodigd het groeiende tapijt te komen bezichtigen
- * de ganse dag: HELP MEE MUNTEN LEGGEN! (meebrengen sportschoeisel + kussens)
- * SPAARSPEL met 8.000 fr. prijzen geschonken door A.S.L.K.
- * in aanwezigheid van Guinness-rekordhouders

* vanaf 14 uur in de cafetaria: PRAATCAFE «Uw Franke mening over...»
m.m.v. personaliteiten over curiositeiten in Edegem
(presentatie en medewerking van L. Simoens, W. Van Broeckhoven, G. Van Mele, ...)

- * vanaf 18 uur: plechtige overhandiging van geldtapijt en uitslag spaarspel
- * opruimactie vanaf 20 uur

HOE HELPT U MEE?

- * spaar mee 1 fr.-stukken (sparpotten verkrijgbaar op eenvoudig verzoek - tel. 457.78.40)
- * stortingen op rekening A.S.L.K. nr. 001-1262572-96 «Geldtapijt» vóór 12 mei worden door ons omgezet in 1 fr.-stukken (fiscaal attest vanaf 1.000 fr.)
- * middenstanders en verenigingen kunnen 8 m² tapijt kopen voor 10.000 fr. (4 m² geldoppervlakte) en hun embleem hierin verkrijgen.

GELIEVE SPAARPOTTEN (VOL) TERUG TE BEZORGEN

TEN LAATSTE: - 14 mei - sporthal «Den Willecom»
- vóór 13 mei - gemeentehuis Edegem
(receptie)



INZAMELING GEVAARLIJK HUISHOUDELIJK AFVAL = PILOOT-PROJEKT VOOR EDEGEM

Vanaf 1 maart tot 31 december 1988 start in onze gemeente een proefproject voor de inzameling van gevaarlijk huishoudelijk afval (ook klein chemisch afval genoemd).

Hieronder volgt de niet-limitatieve **lijst** van in te zamelen produkten (of overschotten ervan):

- ★ bestrijdingsmiddelen (pesticiden, rattenvergif,...)
- ★ white spirit, terpentijn, verdunners, cleaners, schoonmaakmiddelen (bv. koperpoets)

- ★ spuitbussen
- ★ verfresten, lijmresten, kunstharsen
- ★ TL-buizen
- ★ labo-afval van scholen/amateurs
- ★ batterijen
- ★ drukinktrestanten
- ★ ontwikkelaar
- ★ autobatterijen
- ★ ...



**ZATERDAGAVONDKONCERT
ENSEMBLE ARABESQUE – 7 MEI 1987 – 20.15 UUR
ST.-ANTONIUSKERK EDEGEM**

Het Ensemble Arabesque bestaat uit een strijkerskwintet en pianist Roland De Munck.
Op het programma staan werken van Schubert (Forellenkwintet), Mozart (Eine kleine Nachtmusik) en Glinka.
Het Komitee Edegemse Concerten nodigt U van harte uit op dit mooie concert!

Inkom: 200 fr. (150 fr. voor -16-jarigen en +3-pas)
10% korting voor de «Vrienden van de Edegemse Concerten»

Kaarten zijn vooraf te verkrijgen in het Administratief Centrum - Sekretariaat, Kontichstraat 19 te Edegem
- tel. 457.78.40 - 213.

**GUN KUNST EEN KANS
KOM NAAR HUIS HELLEMANS**



TENTOONSTELLINGSKALENDER

RIK WEGGE
Kunstschilder
9 april tot 1 mei 1988

11° OPENDEURTENTOONSTELLING
met deelname van verscheidene Edegemse kunstbeoefenaars
7 mei tot 5 juni 1988

*Een bezoek loont
echt de moeite*

Huis Hellemans is gratis toegankelijk op zaterdag en zondag van 10 tot 12.30 uur en van 14 tot 18 uur,
op woensdag van 14 tot 17 uur en op vrijdag van 14 tot 16 uur.



**D'ER ZIT MUZIEK IN DE
GEMEENTELIJKE OPENBARE DISKOTEEK**

Al heten statistieken niet steeds even betrouwbaar te zijn, toch kunnen zij van nut zijn om bepaalde trends aan te tonen. In het geval van de gemeentelijke diskoteek kunnen wij dan ook zonder meer stellen dat wij hier te doen hebben met een goede opwaartse trend. Oordeel zelf maar naar de cijfers: het aantal geïnteresseerde leden steeg in 1987 met ca. 30% t.o.v. 1986 tot bijna 300, het aantal uitleeningen steeg datzelfde jaar daarenboven met 45% (!) t.o.v. het vorige jaar, tot nagenoeg 12.000. Mogelijke oorzaken voor deze gelukkige koers zijn wellicht te vinden in het uitgebreide grammofonplatenfonds, de prima service en het inpikken op de nieuwe technologie van CD. Zo was Edegem één van de eerste gemeenten uit het Vlaamse land om «compact discs» aan zijn inwoners te leen aan te bieden. Noch in Antwerpen, noch in de omliggende gemeenten beschikken de inwoners over een dergelijk aanbod.

Dat dit een schot in de roos was bewijst de zeer grote interesse voor deze «kleine zilveren plaatjes». De vraag overstijgt duidelijk het aanbod: van de ca. 300 CD's nu in het bezit zijn konstant 95% uitgeleend aan meer dan honderd ontleners! Vanzelfsprekend trekken wij hieruit de nodige konklusies om kwaliteit en aanbod in de toekomst verder hand in hand te doen gaan... Maar voorlopig moeten de nog niet gelukkige bezitters van zo'n CD-speler helemaal niet treuren. Voor hen liggen nog stapels «zwarte schijven» (meer dan 5.000) op hen te wachten, van volksmuziek tot klassiek, van pop tot filmmuziek, van amusement tot chanson, enz. In ieder geval: voor elk wat wils!
De Gemeentelijke Openbare Diskoteek, Hovestraat 55, is toegankelijk voor het publiek op dins- en donderdag van 18.30 tot 21.00 uur en op woensdag van 14.00 tot 16.30 uur.



EDEGEM

INLICHTINGSBLAD UITGEGEVEN DOOR HET GEMEENTEBESTUUR
 (Verschijnt 10 × per jaar) nr. 117 augustus 1988
 Verantwoordelijke uitgever: Jan van den Kerkhof, Burgemeester

1968 - 1988

Jan van den Kerkhof

20 jaar burgemeester van Edegem



Op vrijdag 10 juni 11. werd de heer Jan van den Kerkhof in aanwezigheid van talrijke hoogwaardigheidsbekleders uit de kerkelijke, militaire en burgerlijke wereld en een grote vertegenwoordiging van de Edegemse bevolking, gehuldigd naar aanleiding van zijn 20-jarig burgemeesterschap.

Verkozen als 1e schepen op 8 januari 1965 werd de heer van den Kerkhof reeds op 29 juni 1968 aangezocht om voor de toenmalige burgemeester, de heer Leo Tindemans, het voorzitterschap van de Raad en de leiding over de gemeente waar te nemen en dit tot 31 december 1976.

Vanaf 1 januari 1977 tot heden was de heer Jan van den Kerkhof ononderbroken en effectief burgemeester van zijn gemeente. Gedurende gans deze periode van 20 jaren heeft hij Edegem met vaste hand geleid en van zijn dorp een gemeente gemaakt waarop iedere Edegemnaar fier mag zijn.

Jan van den Kerkhof was de stuwende kracht achter de oprichting van de Interkommunale voor Huisvuilverwerking kanton Kontich en achter de huisvuilophaling in eigen regie te Edegem. Als schepen van Openbare Werken en later als burgemeester heeft hij het Edegemse wegennet in optimale staat gebracht.

Hij was ook de bezieler achter de verwerving van het rekreatiedomein Fort 5 en de uitbouw ervan. Zijn bezorgdheid voor het politie- en brandweerkorps, zowel op het materiële als het personeelsvlak is alom bekend en mag als voorbeeld gesteld worden voor gans de provincie.

Terecht werd Burgemeester Jan van den Kerkhof bij Koninklijk Besluit van 29 april 1983 dan ook verermerkt als «Ridder in de Kroonorde».

Zijn echtgenote, alsmede kinderen en kleinkinderen van den Kerkhof werden uiteraard eveneens in deze huldiging betrokken.

Gedurende gans zijn politieke loopbaan hebben zij hun echtgenoot, vader en grootvader moeten delen met de vele verplichtingen die het burgemeesterschap met zich bracht en nog steeds brengt. De Edegemse bevolking is hen daarvoor oprechte dank verschuldigd.

Aan het slot van de academische zitting, met toespraken van Mevrouw Luce Aerts-Lietaer, Eerste Schepen van Edegem, de heer Peter Meeus, Kabinetschef en vertegenwoordiger van de heer Gouverneur van de provincie Antwerpen en de heer Leo Tindemans, Minister van Buitenlandse Betrekkingen en oud-burgemeester van Edegem, dankte een zichtbaar ontroerde Jan van den Kerkhof al de aanwezigen en de vele vrienden voor de talrijke huldeblijken die hij mocht ontvangen.

Namens gans de Edegemse bevolking wensen wij burgemeester van den Kerkhof en zijn familie van harte proficiat met zijn twintigjarig burgemeesterschap en wij hopen hen nog vele jaren in goede gezondheid in ons midden te mogen hebben.

GEMEENTERAAD

Tijdens de raadszitting van 29 juni 1988 werden o.m. volgende beslissingen genomen :

- Politierglement op het verkeer in de Rombaut Keldermansstraat.
- « *Aan de onpare zijde wordt parkeerverbod opgelegd, teneinde de veiligheid van de fietsers te verbeteren.*»
- Bekrachtiging van de politieverordening uitgevaardigd door de Burgemeester op 6.5.1988.
- « *Deze verordening had tot doel op 7.5.1988 in bepaalde straten van de gemeente incidenten en betogingen voor en tegen de verkoop van Zuidafrikaanse producten te verhinderen.*»
- Aanvulling van het gemeentelijk algemeen politierglement met een bepaling houdende verbod tot het houden van Pitbull-Terriërs.
- « *Aangezien Pitbull-Terriërs uiterst agressieve honden zijn wordt het bezit ervan op Edegems grondgebied verboden.*»
- Goedkeuring van het besluit van 26.4.1988 van de Raad voor Maatschappelijk Welzijn Edegem, houdende vaststelling van een reglement van inwendige orde voor het bejaardentehuis Immaculata.
- « *Dit reglement diende opgesteld te worden in toepassing van het besluit van 17.7.1985 van de Vlaamse Executieve en met het oog op de verlenging van de erkenning van het rusthuis. Dit reglement wordt onder de vorm van een onthaalbrochure aan de residenten van Immaculata ter beschikking gesteld.*»
- Wijziging van het inschrijvingsgeld en van het aantal lesuren van het gemeentelijk talenpraktikum vanaf het schooljaar 1988-1989.
- « *Het wordt noodzakelijk geacht het aantal lesuren per taal uit te breiden, namelijk van 25 x 1-1/2 uur naar 25 x 2 uren en overeenkomstig het inschrijvingsgeld te verhogen van 1.100.- fr. naar 1.500.- fr.*»
- Goedkeuring van de rekening dienstjaar 1987 van de v.z.w. Tentoonstellingshuis Hellemans.
- « *Ontvangsten : 1.640.412.-fr.
Uitgaven : 1.497.716.-fr.
Batig Saldo : 142.696.-fr.
Dit is een van de gunstigste rekeningen die de v.z.w. in haar 10-jarig bestaan kon voorleggen.*»
- Goedkeuring van de rekening dienstjaar 1987 van de v.z.w. Sport- & Rekreatiecentra Edegem.
- « *Op een totaal van : - ontvangsten : 10.987.338.-fr.
en - uitgaven : 11.367.363.-fr.
vertoont het resultaat
een tekort van : 380.025.-fr.*»
- Goedkeuring van de gemeenterekening 1987 (zie artikel verder in dit blad).
- Gunstig advies inzake de beslissing van de heer Provinciegouverneur waarbij het aandeel van o.m. de gewestelijke groepscentra «Z» voor brandbestrijding en de bijdragen van de beschermde gemeenten voor 1987 worden vastgesteld.
- « *Edegem recupereert 4.330.313.-fr. uit de pool wat uiteindelijk in mindering komt op de voor onze gemeente vastgestelde onkosten t.b.v. 10.220.234.-fr.*»
- Goedkeuring van de ereloonovereenkomst voor het opmaken van een ontwerp voor de verbouwing van de Gemeenteschool Andreas Vesalius - 2de fase.
- « *De opdracht zal worden gegund middels een beperkte aanbesteding.*»
- Aankoop voor openbaar nut van voorgronden in de Terelststraat.
- « *Voor de uitvoering van de wegenis- en rioleringswerken in de Terelststraat moeten een aantal voorgronden verworven worden. Met de eigenaars werd reeds een verkoopovereenkomst gesloten. De totale prijs bedraagt 996.800 fr.*»
- Goedkeuring van het bestek met voorwaarden en keuze van de gunningswijze inzake :
 - * Aankoop van een patrouille- en interventiewagen voor de politie.
- « *De huidige patrouillewagen moet vervangen worden. Het nieuwe voertuig heeft een groter vermogen nodig daar de prestaties uitgebreider en intensiever zijn geworden. De aankoop wordt geraamd op 650.000 fr., B.T.W. inbegrepen. Gunningwijze : beperkte offerteaanvraag.*»
- * Aankoop van een voertuig voor de Technische Dienst.
- « *De huidige dienstwagen is totaal verroest en moet vervangen worden. Raming : 400.000 fr., B.T.W. inbegrepen. Gunningwijze : beperkte offerteaanvraag.*»
- * Vervanging van de verwarmingsinstallatie van de prefab-lokalen in de Gemeenteschool Andreas Vesalius.
- « *De huidige radiatoren zijn versleten. De herstelling*

*zou duur uitvallen. Daarom wordt geopteerd voor vervanging, wat een gunstiger oplossing is.
Raming : 282.982.-fr., B.T.W. inbegrepen.
Plaatsing in eigen regie.»*

** Uitvoering van wegen- en rioleringswerken in de verkaveling Grote Dries - Romeinse Put.*

*« Het betreft hier de aanleg van een kort straatje midden deze verkaveling.
Raming : 2.152.509.-fr., B.T.W. en O.C.W. inbegrepen.
Gunningswijze : beperkte aanbesteding.
Werken gefinancierd door de verkavelaar.»*

** Uitbreiding Gemeenteschool Andreas Vesalius - fase I.*

« Overzicht van de werken :

- Bijbouwen van een nieuwe vleugel van 2 bouwlaagen met plat dak.
Totale lengte : 26,97 m - breedte : 9,75 m - hoogte : 8,50 m.*
- De nieuwe vleugel is een 1ste fase in het opvangen van de overbevolking van de school en kadert binnen een totaalkoncept ter sanering van de volledige schoolinfrastructuur en organisatie.*
- De vleugel bevat : 4 ruime klaslokalen, 1 berging die ook als halve klas kan worden gebruikt, 2 kleinere bergingen bij de lokalen, 2 polyvalente ruimten tussen de lokalen, een stookruimte en sanitair.*
- De werken omvatten de volledige ruwbouw, uitrusting (elektra-CV-loodgieterij) en afwerking. De installatie, elektra en CV zijn zo opgevat dat in latere fases deze nieuwe installaties kunnen worden uitgebreid.*
- Er wordt gewerkt met duurzame en onderhoudsvriendelijke materialen : baksteen, beton, aluminium, buitenschrijnwerk (termisch onderbroken), stenen vloerbekleding, wanden van gangen in zichtmetselwerk.*

Raming :
Ruwbouwwerken : 10.003.979.-fr., B.T.W. inbegrepen
Centrale verwarming : 1.253.250.-fr., B.T.W. inbegrepen
Sanitaire werken : 661.811.-fr., B.T.W. inbegrepen
Elektriciteitsinstallatie : 825.303.-fr., B.T.W. inbegrepen.
Gunningswijze : openbare aanbesteding.»

** Aankoop van bemeubeling voor het Gemeentelijk Talenpraktikum - 2de fase.*

*« Raming : lot 1 : 235.870.-fr., B.T.W. inbegrepen
lot 2 : 47.005.-fr., B.T.W. inbegrepen.
Gunningswijze : beperkte offerteaanvraag.»*

**Bijplaatsing van een telefooncentrale in het politiegebouw en aanbrenging van een verbindingskabel tussen het Administratief Gebouw en Berkenhof.*

« De capaciteit van de huidige telefooncentrale voldoet niet meer. Een uitbreiding van deze centrale is niet meer mogelijk. Daarom wordt besloten een bijkomende centrale te plaatsen in het politiegebouw die aangesloten wordt op de centrale van het Administratief Gebouw.

*Nadat de Openbare Bibliotheek in haar vernieuwde lokalen zal teruggekeerd zijn, zullen de technische diensten in de lokalen van het Berkenhof ondergebracht worden.
De goedkoopste manier om een verbinding voor telefoongebruik tot stand te brengen is het leggen van een verbindingskabel tussen het Administratief Centrum en het Berkenhof.*

Totale raming : 1.126.530.-fr., B.T.W. inbrepen.»

REKREATIESPORTVERENIGING 50-PLUSERS EDEGEM

Gezien het blijvende succes, werd besloten ook dit jaar een nieuwe reeks rekreatiesportactiviteiten voor 50-plussers te organiseren.

Bent U 50 jaar of ouder, dan bent U hartelijk welkom om telkens om de 14 dagen op zondagnamiddag een of andere sporttak te beoefenen.

Op zondag **11 september** a.s. wordt gestart met **petanque in Fort 5**. Verder zijn in het programma opgenomen : een fiets- en wandeltocht, een zoekrally, turncircuit en badminton, volley- en netbal, yoga, rytmsche gymnastiek, lenigheidsoefeningen en tafeltennis, volksdans, planktennis, indica, enz...

Voor inschrijvingen en alle verdere inlichtingen kunt U zich wenden tot :

- Mevr. T. Goossens-Luyckx, Schepen voor Sport, Parken en Plantsoenen, Oude-Godstraat 107, Edegem (tel : 457.07.32);
- Dhr. A. De Roeck, Administratief Centrum - gelijkvloers, Kontichstraat 19, Edegem (tel. : 457.78.40).

DOE MEE AAN DEZE SPORT + AKTIE, ZO BLIJFT U JONG EN FIT!!!

TALENKURSUSSEN 1988-1989

Het 16de jaar 'Talenkursussen' is zowat het startblok van waaruit onze 'nieuwe aanpak' moet wegschieten.

Voortaan zullen de lessen plaatsvinden in een heel nieuw kader: twee volwaardige leslokalen met bijhorende didaktische, administratieve en sanitaire ruimten staan borg voor een aangepaste opvang van onze kursisten.

Maar er werd ook gesleuteld aan de inhoud van de lessen zelf, én aan de tijd die ze toegemeten krijgen. In overleg met de leerkrachten hebben

we de duur van de wekelijkse les van anderhalf uur naar twee uren uitgebreid.

Alle kursussen lopen over 4 jaar. Het inschrijvingsgeld bedraagt 1.500 fr. per jaar voor een reeks van 25 lessen van elk 2 uur. De kursussen worden enkel ingericht bij minimaal 15 inschrijvingen voor het 1ste jaar, 12 voor het 2de jaar en 10 vanaf het 3de jaar.

Gelieve om administratieve redenen te betalen in baar geld of met Eurocheques.

De nieuwe reeksen vangen aan vanaf MAANDAG 12 SEPTEMBER, ROMEINSE PUT... (

Maandag	Engels Spaans Nederlands voor anderstaligen	09.00 u.-11.00 u. 19.00 u.-21.00 u. 19.00 u.-21.00 u. 19.00 u.-21.00 u.	4de jaar 3de jaar 1ste jaar 1ste jaar	Mw. Versluys Mr. Van der Sande Mr. Sanspeur Mr. Van Lommel
Dinsdag	Engels Duits Spaans	14.00 u.-16.00 u. 14.00 u.-16.00 u. 19.00 u.-21.00 u. 19.00 u.-21.00 u.	1ste jaar 2de jaar 3de jaar 4de jaar	Mw. Versluys Mr. Pensaert Mr. Pensaert Mr. Sanspeur
Woensdag	Engels	19.00 u.-21.00 u. 19.00 u.-21.00 u.	2de jaar 4de jaar	Mr. Van der Sande Mr. Verbruggen
Donderdag	Spaans Frans Engels	09.00 u.-11.00 u. 09.00 u.-11.00 u. 19.00 u.-21.00 u. 19.00 u.-21.00 u.	2de jaar 3de jaar 4de jaar 1ste jaar	Mr. Duys Mw. Deckers Mw. De Clerck Mr. Verbruggen
Vrijdag	Spaans Frans	19.00 u.-21.00 u. 19.00 u.-21.00 u.	2de jaar 1ste jaar	Mr. Sanspeur Mw. De Clerck

KURSUS PRAKTISCH NEDERLANDS VOOR ANDERSTALIGEN

In september starten we ook met een nieuwe cursus 'Praktisch Nederlands', afhankelijk van het aantal inschrijvingen. Dag en uur moeten nog bepaald worden.

Wilt u vlot Nederlands praten met uw burens, met de leerkrachten van uw kind, bij het winkelen? Dan is onze cursus 'Praktisch Nederlands' een 'must'.

OPROEP! Als er anderstalige mensen in uw omgeving wonen voor wie de kennis van het Nederlands een echte hulp in allerlei situaties kan betekenen, gelieve hen dan op het bestaan van onze cursus Nederlands te wijzen. Misschien begripen bedoelde mensen niet eens dit bericht!

KURSUS JAPANS

Is U geïnteresseerd, laat het ons weten.

INSCHRIJVINGEN

Mogelijkheid tot inschrijven en betalen door middel van de onderstaande inschrijvingsstrook.
 Adres: Sekretariaat, Kontichstraat 19, 2de verdieping. Vermelding "Talenkursussen".
 We kunnen maar zoveel kursisten toelaten als er plaatsen zijn. Daarom wordt de volgorde bepaald door de betalingsdatum op het inschrijvingsbewijs.
 Meer inlichtingen bij de heer Theo Schammelhout, Sekretariaat, tel. 457.78.40 - toestel 215.

INSCHRIJVINGSSTROOK VOOR DE TALENKURSUSSEN 1988-89

Familienaam	:	HIER NIET SCHRIJVEN	
Voornaam	:		
Geb. plaats	:		
Geb. datum	:		
Echtgenote van	:		
Adres-straat	:		Nr.: Gemeente:
Telefoon	:		Beroep:
Gevolgdde cursus	:		
Wenst te volgen	:	Frans - Duits - Engels - Spaans - Nederlands - Japans*		
	:	leerjaar: dag: uur:		
Handtekening	:		

* Keuzetaal onderlijnen a.u.b.

STAD ANTWERPEN	MUZIEKAKADEMIE WILRIJK
	BIJAFDELING EDEGEM
GEVESTIGD	: Kultureel Centrum, Drie Eikenstraat 16, Edegem.
AANDACHT!	
In de loop van de maand september verhuist de muziekkademie naar haar nieuw onderkomen «Hof ter Elst» - Drie Eikenstraat 69, Edegem	
DIREKTEUR	: Dhr. Herman Verschraegen.
DISCIPLINES	: ° Notenleer voor jongens en meisjes vanaf 8 jaar. ° Apart onderricht voor volwassenen. ° Instrumenten: piano, dwarsfluit, viool, klarinet, trompet, bazuin, saxofoon, gitaar, akkordeon.
	Uitsluitend te Wilrijk: koorzang, orgel, cello, muziekgeschiedenis, harmonie, hobo, fagot.
VERLOFREGELING:	Dezelfde als in het lager en middelbaar onderwijs.
INSCHRIJVINGEN:	Op het sekretariaat van de muziekkademie: ° donderdag 1 september: 17.30 - 20.30 uur ° vrijdag 2 september: 17.30 - 20.30 uur ° maandag 5 september: 17.30 - 20.30 uur.
INLICHTINGEN	: ° Tijdens de inschrijvingsdagen op bovenvermelde uren - tel. 457.42.01. ° Tijdens de bureeluren - tel. 457.78.40 toestel 215. ° Na deze data - na 17.30 uur - op de muziekkademie - tel. 457.42.01.

JAARMARKTFEESTEN 1988

Zaterdag 3 en zondag 4 september 1988

BRADERIJ in het centrum van de gemeente, met medewerking van de Vereniging van Edegemse Zelfstandigen en verscheidene Edegemse verenigingen, zaterdag van 9 tot 22 uur en zondag van 10 tot 22 uur.

BOEKENBEURS, HOBBY- EN HANDWERKTENTOONSTELLING EN TOERISTISCHE INFOSTAND in zaal 't Centrum in de Strijdersstraat, ingericht door het Davidsfonds, K.A.V. en K.W.B. Centrum en Vakantieoogens van 10 tot 18 uur.

OPENDEURDAGEN VAN DE GEWESTELIJKE BRANDWEER EDEGEM, met o.a. rondleiding, demonstraties en kleurwedstrijd voor kinderen, in de brandweerkazerne in de Zomerlei, van 10 tot 19 uur.

VOGELTENTOONSTELLING met diareeks, gratis prijsvraag en amusementsspelen, ingericht door Vogelkundige Kring St.- Franciscus in de turnzaal van de Gemeentelijke Lagere School A. Vesalius in de Kontichstraat 21, zaterdag van 10 tot 20 uur en zondag van 10 tot 19 uur.

TENTOONSTELLING 'KUNST VOOR HET KIND', ingericht door Unicef-komitee Edegem met medewerking van Edegemse kunstenaars, in Huis Hellemans in de Strijdersstraat, van 10 tot 22 uur.

16DE TOERISTISCHE WANDELZOEKTOCHT, 'Te Voet door Edegem', ingericht door ERT De Minirijders, met start in Café De Hertog in de Hovestraat tussen 13 en 14 uur.

OPENLUCHTTERRAS EN STRAATANIMATIE, aan het Varken van St.-Antonius, in de Boerenlegerstraat, met op zaterdag vanaf 14 uur: **GRATIS PODIUM**, en om 20 uur: **ROCKOPTREDEN**, en op zondag: **OPTREDENS ROCK** en **RHYTHM 'N' BLUES** om 15, 16.30 en 19.30 uur.

WAGENSPEL 'De Koning die zijn wereld wou veranderen', **STRAATTEATER OP RIJM**, door Toneelgroep Talkatief in de tuin van Huis Hellemans, om het uur, van 14 tot 19 uur, en grime-animatie in de voortuin.

zaterdag 3 september 1988

EUCHARISTIEVIERING aan de kapel 'Troost in Nood' in de Kontichstraat om 8 uur.

GROTE DIERENPRIJSKAMP met o.a. **BELGISCHE TREKPAARDEN** aan de dreef Hof ter Linden en in de tuin van het Cultureel Centrum, aan de Drie Eikenstraat, van 9 tot 13 uur.



In 1938 werd de eerste provinciale wedstrijd voor het Belgische Trekpaard te Edegem georganiseerd. Ter gelegenheid van dit 50-jarig jubileum gaan tijdens de jaarmarktfesten op zaterdag 3 september 1988 deze keuringen wederom in Edegem door.

PONYRITTEN VOOR KINDEREN in de dreef Hof ter Linden, ingericht door de Kon. Fanfare St.-Rosalia, van 10 tot 18 uur.

MUZIKALE RONDRIT MET WAGEN, door de braderijstraten, door de Kon. Fanfare St.-Rosalia, van 10.30 tot 13 uur.

DEMONSTRATIEWEDSTRIJD KRACHTBAL door Krachtbal Edegem, aan de dreef Hof ter Linden van 13.30 tot 15.30 uur.

MUZIKALE RONDRIT MET WAGEN door de braderijstraten, door de Kon. Fanfare St.-Rosalia, van 13.30 tot 16.00 uur.

OPTREDENS VAN DE STELTENLOPERS VAN MERCHTEM in de straten van de braderij - verscheidene optredens tussen 14 en 18 uur.

JEUGDLOOP (- 12 jaar) 1.500 m om 14.30 uur en **VIJFDE EDEGEMSE JAARMARKTJOGGING** 5 - 10 - 15 - 20 km om 15 uur, beide ingericht door ABES, met start aan het gemeenteplein (café Oud Edegem) (einde 17.00 uur).

KINDERATTRAKTIE: TEATER FROEFROE brengt het stuk 'R.K. en de B.W. of Roodkapje en de ...', voor kinderen van 5 tot 11 jaar in de refter van de Gemeentelijke Lagere School A. Vesalius in de Kontichstraat 21 om 15 uur.

KERMISTAPTOE door Akkordeonvereniging De Nachtegaal in de braderijstraten van 20 tot 22 uur.

zondag 4 september 1988

ROMMELMARKT in de Doelveldstraat, Vrijwilligersstraat, Trooststraat en rond het Gemeenteplein met deelname van verscheidene Edegemse verenigingen van 8 tot 13 uur.

WILLY PIJPE maakt uw **PORTRET OF KARIKATUUR** op de parking Belvu in de Doelveldstraat van 10 tot 12 uur.

PONYRITTEN VOOR KINDEREN in de dreef Hof ter Linden, ingericht door de Kon. Fanfare St.-Rosalia, van 10 tot 18 uur.

EUCHARISTIEVIERING in de Basiliek in de Hovestraat met muzikale begeleiding van het Edegems Harmonieorkest om 11.30 uur.

VISWEDSTRIJD 'Schaal Burgemeester J. van den Kerkhof', op het Arendsnest in de Boerenlegerstraat, ingericht door Hengelmaatschappij Om ter Grootst van 13 tot 20 uur.

WILLY PIJPE maakt uw **PORTRET OF KARIKATUUR** aan het Oud Gemeentehuis van 14 tot 16 uur.

WIELERWEDSTRIJD VOOR INTERNATIONALE LIEFHEBBERS, ingericht door EBC De Molenvrienden van 15 tot 18 uur, met start en aankomst aan de Oude-Godstraat.

RONDRITTEN MET PAARDENTRAM van 14 tot 19 uur, met vertrek aan het Administratief Centrum, Kontichstraat 19.

OPTREDEN VAN STREETBAND DE ZILVERVLOOT door de braderijstraten - verscheidene optredens tussen 14.30 en 18.30 uur.

KONCERT van het Edegems Harmonieorkest in de tuin van de oude pastorie om 15 uur.

VUURWERK aan het Meihof aan de Basiliek in de Hovestraat om 21.30 uur.

Maandag 5 september 1988

VOETBALWEDSTRIJD 'Wisselbeker Leo Tindemans' tussen het gemeentepersoneel en de Edegemse middenstand en 'Wisselbeker T. Goossens-Luyckx' tussen vaders jeugd en trainers jeugd, in het Gemeentelijk Sportstadion Vic Coveliërs in de Jan Verbertlei, beide van 18.30 tot 20 uur.

GROTE BARBECUE op het terras van het Gemeentelijk Sportstadion Vic Coveliërs in de Jan Verbertlei, ingericht door KVV Belgica-Edegem Sport van 18.30 tot 24 uur.

KERMISSCHIETING OP TWEE WIPPEN in zaal Volkslust in de Strijdersstraat, ingericht door de Liggende Wipmaatschappij Pleintjeskwartier om 19.30 uur.

Dinsdag 6 september 1988

WEKELIJKSE MARKT in de Trooststraat van 8 tot 13 uur.

Zaterdag 10 september 1988

VIERING '130 JAAR KON. FANFARE ST.-ROSALIA' in het O.-L.-V.-van-Lourdeskollege om 19 uur.

Zondag 11 september 1988

KERMISSCHIETING OP TWEE WIPPEN in zaal Volkslust in de Strijdersstraat, ingericht door de Liggende Wipmaatschappij Pleintjeskwartier om 19.30 uur.

GEMEENTELIJKE SCHOOL ANDREAS VESALIUS

KONTICHSTRAAT 21 - 2520 EDEGEM

School aangesloten bij het Vernieuwd Lager Onderwijs

Voor meisjes en jongens
Iste tot en met 6de leerjaar.

Begin van het schooljaar
DONDERDAG 1 september 9.30 tot 11.15 uur -
namiddag vrij.

Inlichtingen en inschrijving van nieuwe leerlingen
op de werkdagen van 16 tot 31 augustus
telkens 10.00 - 12.00 uur
13.30 - 17.00 uur
18.30 - 21.00 uur
of op afspraak, tel. : 457.56.76.

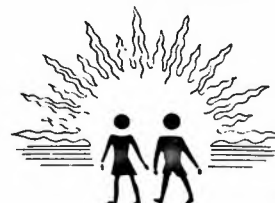

**EEN DEGELIJKE, EIGENTIJDSE,
OPEN, KINDVRIENDELIJKE SCHOOL**

**GEMEENTELIJK FEEST
VOOR DE DERDE LEEFTIJD
1988**

Het «Feest voor de Derde Leeftijd» heeft dit jaar plaats op **dinsdag 27 september** in de gemeentelijke sporthal Den Willecom in de Terelststraat.

Aanvang: 14.30 uur - deuren open om 14.00 uur.

Het showprogramma biedt:

«JOHAN STOLLZ ENTERTAINMENT»

met de bekende zanger-pianist Johan Stollz, twee attracties, Mexicaanse show van Edoardo Cordero en goochelnummers van Bora en Sandy.

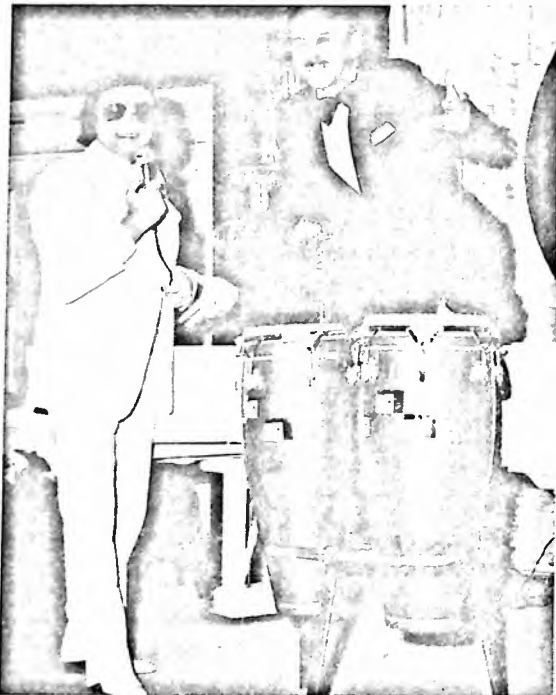

Zoals de vorige malen zijn er koffiekoeken, gebak, koffie en thee voor iedereen.

De inkomkaarten kosten 20 fr. en zijn verkrijgbaar bij de plaatselijke bonden van gepensioneerden en bij uw gemeentebestuur (Administratief Gebouw - receptie). Mogen wij zeer in het bijzonder vragen dat alle geïnteresseerden slechts één inkomkaart kopen. De bedoeling van de kaartverkoop is namelijk op de

eerste plaats te kunnen ramen hoeveel koffiekoeken, gebak, koffie en thee moeten besteld worden, zodat er geen onnodige overschot blijft.

Alle aanwezigen kunnen deelnemen aan een gratis tombola; de bonnetjes hiertoe worden aan de ingang van de zaal bedeeeld.

Ook zal wederom een speciale busdienst worden ingelegd waarvan de vertrektijden hierna volgen.

Aan al onze bejaarden alvast een aangename feestnamiddag!

UURREGELING GRATIS BUSDIENST

Bus 1

- 1e rit: 13.30 u. Kerkplein
- 13.35 u. Philips de Monteplein (Val. Le Dellerstraat)
- 13.40 u. Molenveldlaan (Schrans)
- 13.45 u. Drie Eikenstraat
Rijksbasisschool

2e rit: Vertrek te 14.00 u. aan het Kerkplein volgens bovenstaand schema.

Bus 2

- 1e rit: 13.30 u. St.-Goriksplein
- 13.35 u. Hovestraat (Basiliek)
- 13.40 u. Hoek M. van Coxiestr. - G. de Cremerstraat
- 13.45 u. Immaculata (parking Rustoord)

2e rit: Vertrek te 14.00 u. aan het St.-Goriksplein volgens bovenstaand schema.

Na het feest (omstreeks 18.00 u.) terugrit naar huis.

VISWEDSTRIJD

Op het Gemeentelijk Viswater Romeinse Put wordt door het Adviescomitee Gemeentelijke Viswaters Edegem volgende wedstrijd georganiseerd:
- op zaterdag 15 oktober 1988 om 10 uur:

«FORELWEDSTRIJD».

Het reglement is op eenvoudige aanvraag verkrijgbaar bij het gemeentebestuur.

GEMEENTEREKENING 1987

Tijdens de gemeenteraadszitting van 29 juni ll. werd de gemeenterekening over het jaar 1987 ter goedkeuring aan de Raad voorgelegd.

1) De gemeenterekening sluit af met een boni in de gewone dienst (lopende verrichtingen) van 97.000.000.-fr.

Dit uitzonderlijk boni, dat 37 miljoen frank boven het gevoerde planningsbeleid ligt is voornamelijk te wijten aan een drietal factoren:

- a) een meer dan normale overdracht uit de personenbelasting die in 1987 12 miljoen boven het begrotingsgetal lag daar waar zij de vorige jaren 10 miljoen frank beneden dit begrotingsgetal bleef. Een meerinkomst dus t.o.v. de verwachtingen van 22 miljoen.
- b) Ook in de onroerende voorheffing werd ingevolge een inhaaloperatie ± 6 miljoen frank meer ontvangen.
- c) De nog niet uitbetaalde maar nog te vereffenen achterstallen voor de ziekenhuistekorten voor de jaren 1984-1987 dienen in het rekeningsaldo ingeschreven te worden, wat een minder-uitgave van 16,6 miljoen frank vertegenwoordigt.

Samen dus een positieve balans van 44,6 miljoen frank wat meteen het hoge saldo in de gewone dienst verklaart.

Doch ook zonder deze éénmalige meerinkomst zou Edegem een zelfverzekerd en goed legislatuureinde tegemoet kunnen gaan, dank zij het gevoerde legislatuuroverschrijdende planningsbeleid (met een boni van 60 miljoen frank in de gewone dienst), bestemd om stabiliteit in het lage belastingpatroon te waarborgen. Uitgaande van die voortdurende finale zorg voor de laagst mogelijke belastingen zal het bestuur niet nalaten dit tijdelijk extra overschot zo verantwoord mogelijk te beleggen en/of te besteden, Edegem en haar inwoners ten goede.

Een vergelijking met de gemeenterekening 1986 geeft ons volgend beeld:

- Ontvangsten: + 11%
- Prestaties: + 6%
- Overdrachten: + 13% (met inbegrip van weddebetoelaging gesko's)
- Schuld: + 2%
- Uitgaven: + 5%
- Personeel: + 20% (met inbegrip van wedden gesko's)
- Werkingskosten: + 5%
- Overdrachten: - 8%
- Schuldenlast: - 10%.

De lopende uitgaven blijven dus beperkt en worden beheerst door de planning, waarbij het bestuur het belastingniveau op zijn laagst tracht te houden over een zo lang mogelijke periode, zelfs legislatuuroverschrijdend.

In België betalen immers 97 op 100 inwoners meer belastingen en dragen zij meer schuldenlast dan de Edegemnaars.

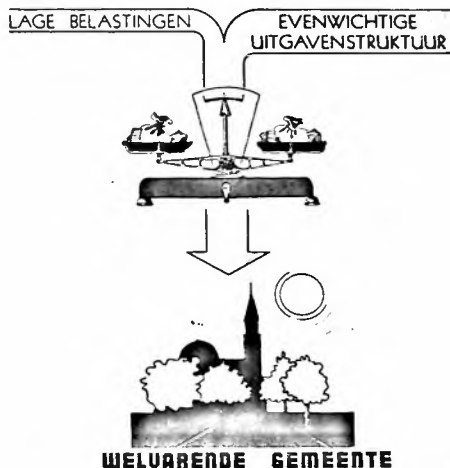

2) In de buitengewone dienst (investeringen) sluit de gemeenterekening met een boni van 7.900.000 fr. Ook de investeringsuitgaven bleven in 1987 beperkt tot onderhoud, verbetering van de veiligheid, herwaardering van het patrimonium, infrastructuurwerken en rendementsverhoging.

Prestigeprojekten vindt men in deze lijst dan ook niet terug:

- * Hof ter Elst (muziekakademie): 29 miljoen frank
- * Onderhoud wegen: 13,8 miljoen frank
- * Onderhoud patrimonium: 4,8 miljoen frank
- * Aankoop Berkenhof: 3,6 miljoen frank
- * Kapitaaltransakties: 13,2 miljoen frank.

Samengevat mogen wij stellen dat zelfs zonder rekening te houden met de éénmalige meerinkomst, de uitslag van deze rekening op het einde van de legislatuur nog een batig saldo, volledig konform de planning, vertoont zodat ook na de verkiezingen niet onmiddellijk een belastingaanpassing (lees: belastingverhoging) te verwachten is.

EDEGEMSE KONCERTEN

Reserveer nu reeds de datum **22 oktober** voor het enig mooie meisjeskoor «Concinite» - St. Antoniuskerk om 20.15 uur.

MILIEUVRIENDELIJKE VERBRANDINGSOVEN

Onvermijdelijk gaat het verbranden van onze afvalberg gepaard met rookuitstotingen. Vanuit de bezorgdheid voor ons leefmilieu worden deze rookpluimen permanent gecontroleerd op hun onschuld.

In onze afval zitten immers stoffen die door de rookuitstoting in de omgeving in kleine deeltjes kunnen neerwarrelen en onze bodem en gewassen kunnen vervuilen. Het merendeel van deze stoffen is niet schadelijk. Belangrijk is echter de opvolging van de uitstoot zware metalen: lood en cadmium.

Zoals reeds eerder is vastgesteld bevat onze bodem, zoals overal trouwens in de omgeving van een agglomeratie, een beperkte hoeveelheid schadelijke stoffen. Deze vervuiling is het gevolg van jarenlange industriële activiteit in de Schelde- en Rupelbekkens. De bodem zuiveren gaat niet, want deze deeltjes die reeds tientallen jaren vermengd zijn met de bodem zijn niet verwijderbaar. Wel kunnen we de aanrijking van de bodem tegengaan. Daarom snuffelpalen.

Onze metingen aan de Doornstraat gaven luchtpeilingen voor cadmium beneden de detectiegraad. Dus geen aanrijking. Ook de rookgassen van de I.H.K.-oven worden nagekeken.

	Gemeten mg/Nm ³		Max. hoeveelh. mg/Nm ³ volgens Duitse norm
	1987	1988	
Lood	0,85	0,34	5
Cadmium	0,025	0,022	0,2

Onze metingen liggen dus 10 maal ONDER de strenge Duitse norm. Hierdoor lopen de planten en gewassen geen gevaar voor besmetting door deze metalen. Tevens wordt de bodem niet aangerijkt.

Maar wij allemaal kunnen helpen deze vervuiling tegen te gaan: door onze afvalberg te verkleinen.

Hoe?

De helft van onze afval is organisch; deze kan gekomposteerd worden.

Heeft u reeds een **kompostvat**?

Een derde van onze afval is recycleerbaar, kan terug via de kringloop bruikbaar gemaakt worden, daarom **selectieve afvalophaling**.

Zeer belangrijk hierin is ons **pilotproject: klein chemisch afval**.

Vele van deze chemische stoffen bevatten zware metalen of geven deze vrij bij verbranding waardoor ze, ongewild, bij u terug komen.

Helpt u mee aan de samenwerking bestuur-bevolking? Het leefmilieu.

U zelf, uw kinderen, kleinkinderen hebben er baat bij!

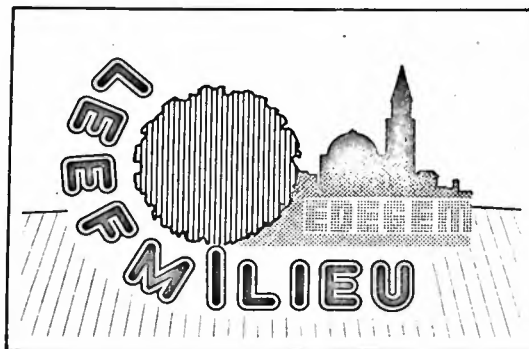

GEVAARLIJK HUISHOUDELIJK AFVAL

Tijdens de grote vakantie liep de inzameling van gevaarlijk, chemisch huishoudelijk afval gewoon door. Reeds tijdens, deze misschien zonnige, dagen denken wij reeds aan de grote schoonmaak in het najaar! Ook dan zal weer een hoop vervallen en resten chemische produkten uit de hoek komen. Gooi deze niet argeloos in de vuilzak maar breng ze naar de inzamelpunten:

3 september: Philips de Monteplein - Molenveld/Elsdonk

1 oktober: **LET OP! NIEUW: KERKPLEIN** naast de papiercontainer (vroeger Fort 5 - Vestinglaan) - Elsdonk/Kollege.

Nieuw zijn ook de strooibriefjes die enkele dagen vooraf bus aan bus verspreid worden ter herinnering aan de inzameling in die bepaalde wijk. Mogen wij bij deze extra inspanning van het bestuur ook rekenen op een extra inspanning van de bevolking?

**WISSELBEKER LEEFMILIEU
1988**

ZONNEBLOEMAKTIE

Deze beker werd dit jaar toegekend aan de school O.-L.-V.-van-Lourdes - Prins Boudewijnlaan - die in het verzamelen van kroonkurken «de kroon spande».

Samen met een afvaardiging leerlingen van de andere scholen die aan de aktie deelnamen werden de winnende kinderen ontvangen door het Kollege van Burgemeester en Schepenen.

Kandidaat zonnebloemkinderen 1988 mogen niet vergeten hun afleveringsstrook met vermelding van de langste gekweekte zonnebloem af te geven tijdens de jaarmarktfeesten op 3 en 4 september op het sekretariaat in de oude pastorie of eventueel af te geven op of terug te zenden in een gefrankeerde omslag naar volgend adres:

Gemeentebestuur - Dienst Leefmilieu
Kontichstraat 19
2520 Edegem.

Wij rekenen op veel prachtige en lange zonnebloemen!



**ONTWIKKELINGS-
SAMENWERKING 1988**

RWANDESE OASE

Jaarmarktfeesten op zaterdag 3 en zondag 4 september 1988

Voor de 7de achtereenvolgende keer een Rwandese Oase te Edegem.

- Elke bezoeker die een volledig menu bestelt krijgt een **magiekaart**. Staat hierop het cijfer 7, dan ontvangt hij of zij een **PAN-A-GEMBE** gratis (pannekoek met specialiteit). Zoals elk jaar exotische keuken met Afrikaanse specialiteiten en exotische cocktails.
- Ook aan de kinderen werd gedacht. Zij kunnen een kansje wagen op ons «ballen- en viskraam», waar mooie prijzen te verdienen zijn.
- Dus naar de jaarmarkt kom je toch, ben je hongerig, wil je je geluk beproeven, zegt een 7 je iets ... kom dan eens langs, wij houden een plaatsje vrij en... voor de prijs hoef je het zeker niet te laten ...

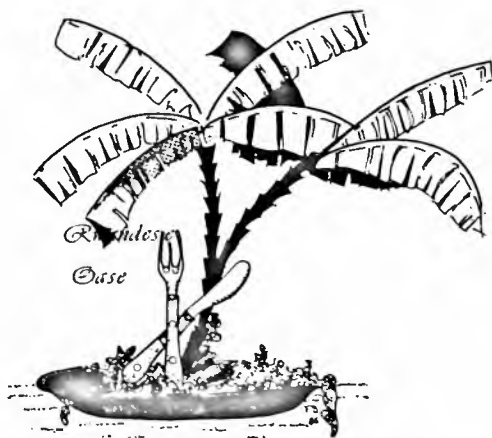

TOT DAN!

ELSDONKFEESTEN

Vrijdag 16 september 1988

20 uur: KAARTAVOND in de fortfeesthal

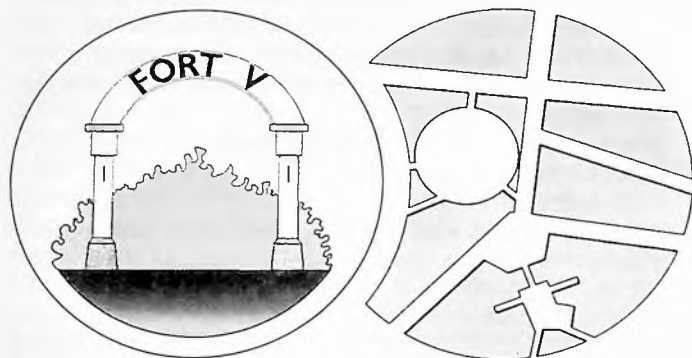

Zaterdag 17 september 1988

14.30 uur: ELSDONKSTOET
vertrek aan de ingang Fort 5 - Vestinglaan
aankomst in de fortfeesthal met aansluitend individuele VOORSTELLING VAN ALLE KINDEREN en de prijsuitreiking
20.00 uur: VOLKSBAL in de fortfeesthal
inkom gratis

Zaterdag 17 en zondag 18 september 1988

RONDRITTEN PAARD EN KAR: zaterdag 14 - 17 uur, zondag 14 - 17.30 uur, vertrek aan het Karrenmuseum - 20 fr./rit

SPRINGKASTEEL: zaterdag vanaf 14 uur, zondag vanaf 11 uur, op het betonplein aan de fortfeesthal - 20 fr./beurt

BALLONWEDSTRIJD: zaterdag vanaf 15 uur, zondag vanaf 11 uur, op het betonplein aan de fortfeesthal - 20 fr./ballon

WANDELZOEKTOCHT MET VOLKSSPELEN: zaterdag van 15 tot 18, zondag van 11 tot 17 uur, vertrek op het betonplein - 20 fr. deelname

PANNEKOEKENVERKOOP: zaterdag vanaf 15 uur, zondag vanaf 11 uur, op het betonplein aan de fortfeesthal

Zondag 18 september 1988

9.30 uur: EUCHARISTIEVIERING in de kerk H. Familie m.m.v. het Elzentakje
11.00 uur: BARBECUE op het betonplein aan de fortfeesthal
11.00 uur: FRÜHSCHOPPEN in de fortfeesthal - inkom gratis
13.00 uur: PONYRITTEN voor kinderen
vertrek aan het Karrenmuseum (tot 18.00 uur) 20 fr./rit
14.00 uur: DEMONSTRATIE HONDENSCHOOL 'Sloeber' uit Kontich
op het krachtbalveld op Fort 5
19.00 uur: VRIJ PODIUM in de fortfeesthal
inkom: 50 fr.

**TENTOONSTELLINGS-
KALENDER**



PIERRE HENDRIX
retrospektieve
10 september tot 2 oktober 1988

ARMAND LOVENIERS
beeldhouwwerk
8 tot 30 oktober 1988

BART LAERENBERGH
grafiek
5 tot 27 november 1988

WIM VAN ROMPUY
naïeve schilderkunst
3 tot 18 december 1988

*

Huis Hellemans is gratis toegankelijk op zaterdag en zondag van 10 tot 12.30 uur en van 14 tot 18 uur, op woensdag van 14 tot 17 uur en op vrijdag van 14 tot 16 uur.



EDEGEM

INLICHTINGSBLAD UITGEGEVEN DOOR HET GEMEENTEBESTUUR
 (Verschijnt 10 x per jaar) nr. 118 september 1988
 Verantwoordelijke uitgever: Jan van den Kerkhof, Burgemeester

ONTVANGSTEN TEN GEMEENTEHUIZE

Tijdens de voorbije vakantiemaanden werd onze gemeente door verscheidene groepen uit binnen- en buitenland bezocht. Van deze groepen werden onder meer door het Kollege van Burgemeester en Schepenen en de Gemeenteraad ten gemeentehuize ontvangen:

- Turnkring Olympia n.a.v. zijn 25-jarig bestaan.
- De afgevaardigden van de Belgische Wielrijdersbond en van de inrichtende vereniging EBC Molenvrienden, samen met de laureaten van de wielervedstrijd «Junior van het Jaar».
- Een drietal buitenlandse groepen die deelnamen aan de 25ste Volkskunst Europeade te Antwerpen.
- Een afvaardiging van de Scouts of America uit Rockwall (Texas) die in ons land verbleven voor de Jambory te Oud-Heverlee n.a.v. het 75-jarig bestaan van de scoutsbeweging.
- De deelnemers aan het 13de Internationaal Volksdansfestival te Edegem.

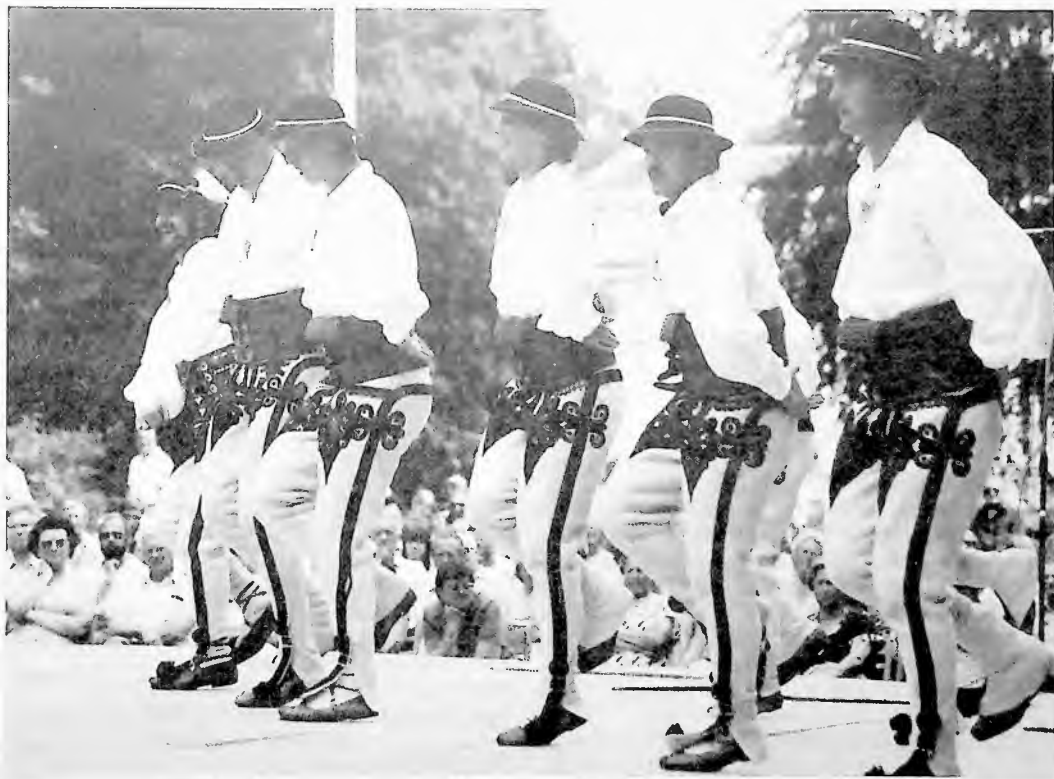

NATUURCENTRUM FORT 5

Onbekend is onbemind... en toch, we zijn blij U vanuit ons bestuur het natuurcentrum Fort 5 voor te stellen, waarvan Edegem enkele jaren geleden in het rekreatiedomein Fort 5 de uitbouw startte.

DOEL

Het doel van het natuurcentrum is kinderen en volwassenen met de levende natuur in contact te brengen. Door de eigen waarneming en beleving te aktiveren proberen we het contact tussen mens en natuur te stimuleren.

LEERWANDELPAD

Het leerwandelpad van het fort leidt ons door verschillende biotoopjes: een aantal hooilandjes met elk een eigen plantenwereld. In de lente wordt het ene stuk gedomineerd door margrietten, het andere kent dan een overvloed aan boterbloem, grasklokje, paardebloem, weegbree enz. en in de nazomer is het dan weer de periode van de wilde peen, bereklauw, rode klaver en rolklaver plekjes.

De bosstukjes bieden een variatie in ouderdom en samenstelling. Een tweetal plaatsen, waar vroeger golfplatenhangars met assen grondbedekking stonden, kregen de kans op een natuurlijke manier tot bos te groeien. De ene plek is al een volwaardig berkenpioniersbos; de andere plek waar het startschot later klonk, is bezaaid met opschietende berkjes in een tapijt van verschillende soorten mossen en korstmossen.

De ruigtekruiden krijgen op Fort 5 ook voldoende aandacht. Verder leidt het wandelpad nog langs de vestinggracht, een prachtig waterbiotoop met langs de oever gele plomb. Als attractie in het zomerhalfsjaar kunnen we hier de balts, nestbouw en jongenverzorging van een aantal koppels futen observeren.

Een deel van de andere bospartijen is aangeplant met overwegend eiken; de struiklaag van meidoorn, vlier e.a. zochten zelf hun favoriete plekjes.

NATUURWANDELINGEN

Alle Edegemse scholen en ook heel wat scholen buiten de gemeente wandelen geregeld onder begeleiding van een edukatieve medewerker van het natuurcentrum in Fort 5. Naar gelang seizoen en belangstelling komen er verschillende natuurtema's op zo'n tocht aan bod.

Bij een aantal tema's zijn er extra attracties zoals bij het herfsttema paddestoelen waar een bezoek aan de paddestoelenkwekerij van Fort 5 een plezierige en leerrijke ervaring is.

Andere attracties worden verder vermeld bij leskisten.

BIOKLAS EN VELDLABO VOOR KINDEREN

Het veldlabo voor kinderen wordt uitgebouwd. Individueel of in groep kunnen kinderen aan natuuronderzoek doen. Dingen bekijken, proefjes doen, kweken, lezen, opzoeken behoren tot de vele mogelijkheden.

Vele en vooral de lagere scholen kunnen niet altijd dure materialen voor het biologie-onderwijs aanschaffen. Hierin voorziet de bioklas; o.a. mikroskopen, vergrootglazen, binoculaires, labomateriaal helpen de kinderen mee de natuurwereld te exploreren.

Nestkasten en voedertafels timmeren, diertjes uit het water scheppen, hoogte van bomen meten, en voor vele andere doe-aktiviteiten is het nodige materiaal te vinden in verschillende leskisten. Hiermee kan een hele klas aan de slag om aan natuuronderzoek te doen of om vogels te helpen aan een woning of een eethuis.

Valt een wandeling letterlijk in het water dan staan dia's en natuurmateriaal klaar om de teleurstelling op te vangen.

DOKUMENTATIE- EN INFORMATIECENTRUM

Het dokumentatie- en informatiecentrum wil graag schoolteams of individuele leerkrachten helpen bij het ontwikkelen van het natuur- en milieuonderwijs. Ook andere volwassenen en vooral kinderen zijn welkom met hun natuurprobleempjes.

Naast de bioklas in Fort 5 is een lokaal ingericht als dokumentatie- en informatiecentrum. Hier kan dan ook iedereen terecht binnen de kantooruren (zie verder).

De natuur- en natuur-doen-boeken van het centrum kunnen door leerkrachten en kinderen gebruikt worden.

Dokumentatie over natuur- en milieuverenigingen in België en Nederland samen met de tijdschriften van een aantal verenigingen liggen klaar ter inzage. Verder wordt stilaan een diateek opgebouwd.



Adres Natuurcentrum Fort 5:

Gemeentebestuur Edegem

Natuurcentrum Fort 5 - Edukatieve dienst

Fort V-straat - 2520 Edegem

Telefoon: 449.36.08

Openingsuren: voormiddag van 9.00 tot 12.00 uur
namiddag van 14.00 tot 17.00 uur

Niet op zaterdag of zondag.

WEKELIJKSE RUSTDAG IN AMBACHTEN EN NERINGEN (WET VAN 22.6.1960)

De wekelijkse rustdag houdt in dat gedurende een ononderbroken tijdsspanne van 24 uur de rechtstreekse verkoop aan de verbruiker en de dienstverlening, die contact met het cliënteel vereisen, verboden is, evenals trouwens de leveringen aan huis. De sluitingsperiode begint te 5 uur 's morgens of te 13 uur en eindigt de volgende dag op hetzelfde uur.

Deze reglementering is op volgende handelszaken en ambachten van toepassing: slagers en vleesbereiders, kleinhandelaars in algemene voeding, vis, wild en gevogelte, zuivelprodukten, handelaars in schoenen en schoenmakers, bloemisten, kleinhandelaars in textielwaren, haarkappers, juweliërs, uurwerkmakers, goud- en zilvermeden, mecaniciens, constructeurs en kleinhandelaars in rijwielen, motorrijwielen en moto's, meubelhandelaars, meesterbehangers, stoffeerders, decorateurs en ensembliers, drogisterijen, kleinhandelaars in ijzerwaren, meester-kleermakers en kleermakers voor heren, banketbakkers, kleinhandelaars voor distributie van vloeibare brandstoffen voor motorvoertuigen.

Iedere handelaar of ambachtsman kiest zijn rustdag. Zo hij nalaat deze keuze te maken valt zijn rustdag op zondag. Degenen die een andere dag dan de zondag kiezen moeten hiervan aangifte doen bij het gemeentebestuur (politiesekretariaat). Elke wijziging dient eveneens aangegeven.

In toepassing van het K.B. van 11.8.1960, tot uitvoering van de Wet van 22.6.1960, kan het Kollege van Burgemeester en Schepenen afwijking verlenen op de bepalingen en besluiten tot invoering van een wekelijkse rustdag, inzonderheid «in bijzondere en voorbijgaande omstandigheden of ter gelegenheid van jaarbeurzen en jaarmarkten». Elke aanvraag tot afwijking moet per aangetekend schrijven aan het Kollege van Burgemeester en Schepenen gericht worden en moet uitgaan van één of meer handelaars en ambachtsslieden, die in hun naam handelen, of van een vereniging van handelaars of ambachtsslieden. Het Kollege beoordeelt vrij de noodzakelijkheid van de te verlenen afwijkingen, doch rekening houdend met de economische omstandigheden en het algemeen nut.

Zo werd door het Kollege afwijking toegestaan voor 15 rustdagen in 1988 waarvan de nog komende in volgende weken gesitueerd zijn:

30 oktober-5 november, 6-12 november, 4-10 december, 18-24 december en 25-31 december.

REGIE DER POSTERIJEN

De Regie der Posterijen verzocht ons onderstaande tips te willen publiceren:

- Een inlichting kost niets!
Raadpleeg uw postontvanger of de commerciële dienst bij de Gewestelijke Directie van Posterijen, 03/234.06.10 toestel 130-131-132.
- E.M.S. (Express Mail Service), maatwerk in postzendingen!
- Een geboorte, een huwelijk, een verloving,...
Postogram: goedkoop en besteld op een door U gekozen dag (uitgezonderd zon- en feestdagen).
- De supersnelle manier voor verzending van documenten: **Bureaufax**!
- **Taxipost**! Een snelle huis-aan-huis afhaal- en bezorgservice voor spoedeisende zendingen.

MINISTERIE VAN BINNENLANDSE ZAKEN EN OPENBAAR AMBT

Vernieuwing van de identiteitskaarten Bericht aan de bevolking nr. 3/88

Bij toepassing van het koninklijk besluit van 29 juli 1985 betreffende de identiteitskaarten (*Belgisch Staatsblad* van 7 september 1985) en van de omzendbrief van 15 oktober 1986 (*Belgisch Staatsblad* van 30 oktober 1986) wordt ter kennis van de bevolking gebracht dat, op 15 augustus 1988, de Belgische burgers geboren tussen 1 september 1938 en 31 augustus 1976, houder moeten zijn van een identiteitskaart nieuw model. De personen die deze kaart nog niet hebben ontvangen, worden verzocht zich onverwijld bij het gemeentebestuur van hun hoofdverblijfplaats te melden.

Dit bericht is evenwel niet van toepassing op de Belgische onderdanen die niet zijn ingeschreven in de bevolkingsregisters van een Belgische gemeente, omwille van hun lang verblijf in het buitenland, noch op de personen vermeld onder de nrs. 234 en 235 van de evengenoemde omzendbrief van 15 oktober 1986.

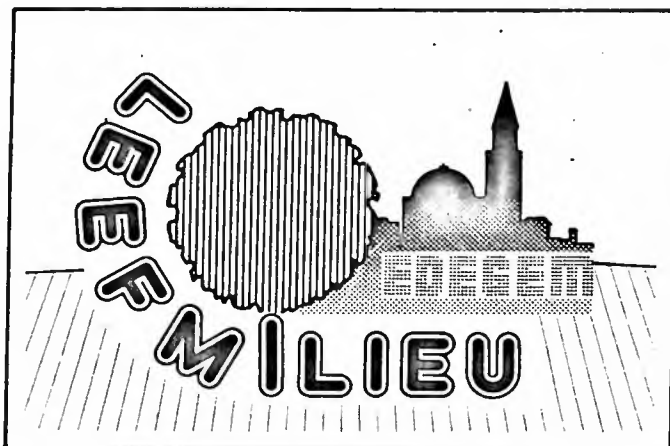

WIE IS HET ZONNEBLOEMKIND?

Of je zonnebloem nu groot of klein was, je bent samen met je ouders, broers, zussen enz. welkom op **donderdag 29 september te 19.00 uur** in het Gemeentehuis (Administratief Centrum), 1ste verdieping, Kontichstraat 19 te Edegem, op de **prijsuitreiking** voor de **winnaars van de zonnebloemactie 1988**.

De laureaten worden persoonlijk op de hoogte gebracht; **alle deelnemers** zijn echter die avond **welkom**. Wie is er immers niet nieuwsgierig om te weten wie het zonnebloemkind zal zijn? Trouwens als je behoort tot de eerste 100 die hun afleveringsstrook bezorgden kan je meteen je deelnemersprijs meenemen!

Je ouders mogen natuurlijk meekomen, zij kunnen die avond te 20.00 uur een info-avond over de VAM-kompostvaten bijwonen.

VAM-INFO-AVOND

29 september te 20 uur in het Gemeentehuis (Administratief Centrum), 1ste verdieping, Kontichstraat 19 te Edegem.

VAM-VAT INFO-AVOND

In het voorjaar van 1987, het Jaar van het Leefmilieu, startte op initiatief van het Gemeentebestuur van Edegem een actie om de bewoners aan te zetten tot het **privaat komposteren** met een VAM-kompostvat.

Het bleef duidelijk niet bij een éénmalig initiatief, de VAM-vaten kenden van in het begin succes en kennen dat nog steeds.

Ondertussen werden reeds meer dan 230 vaten aan de man (vrouw) gebracht, d.w.z. **om de twee dagen start een Edegems gezin met zelf komposteren met een VAM-vat**.

Ook U overweegt misschien de aankoop van een VAM-kompostvat, maar U heeft nog wat vragen daarrond of U bent in het bezit van zulk een vat en in de praktijk duiken er concrete vragen op, daarom organiseert het gemeentebestuur een tweede **INFO-AVOND** waar U met al deze vragen terecht kan.

Na een korte inleiding, met beeldmateriaal, van de afgevaardigde van de VAM, waarbij U meer inzicht zal krijgen in wat komposteren en kompost is, wordt ruimschoots tijd en aandacht besteed aan uw vragen.

Op deze avond is **IEDEREEN** welkom.

INZAMELING GEVAARLIJK HUISHOUDELIJK AFVAL

1 oktober: LET OP – NIEUW!

KERKPLEIN naast de papiercontainer
(vroeger Fort 5 – Vestinglaan)

5 november: PARKING ROMEINSE PUT

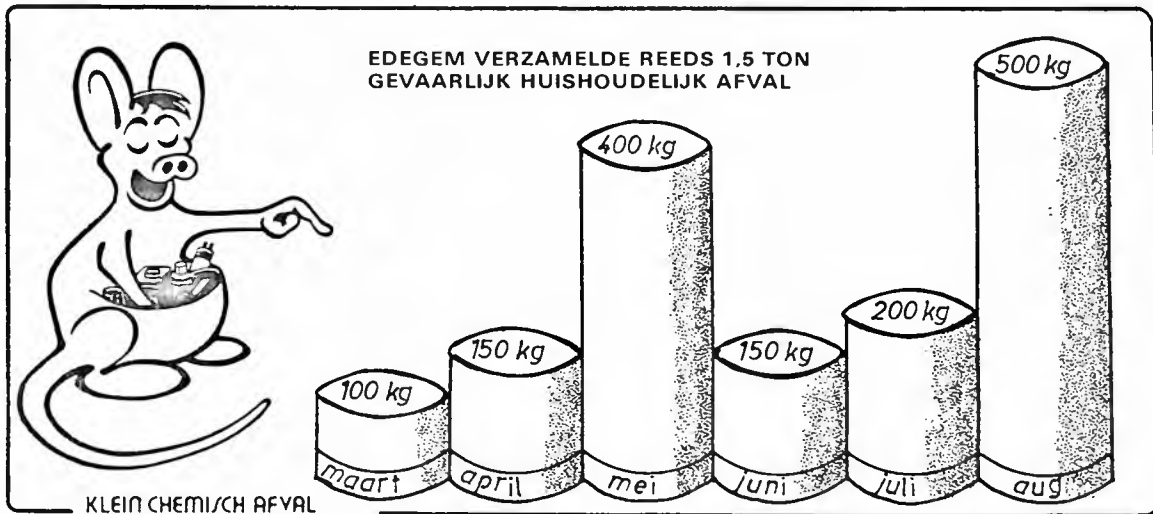

**KLEIN CHEMI/CH AFVAL
HOORT NIET THUIS IN HET MILIEU**

29 SEPTEMBER LEEFMILIEU-AVOND

19 uur: prijsuitreiking
zonnebloemactie

20 uur: **VAM-info-avond**



TENTOONSTELLINGS- KALENDER



PIERRE HENDRIX

Retrospektieve

10 september tot 2 oktober 1988

ARMAND LOVENIERS

beeldhouwwerk

8 tot 30 oktober 1988

BART LAERENBERGH

grafiek

5 tot 27 november 1988

WIM VAN ROMPUY

naïeve schilderkunst

3 tot 18 december 1988

Huis Hellemans is gratis toegankelijk op zaterdag en zondag van 10 tot 12.30 uur en van 14 tot 18 uur, op woensdag van 14 tot 17 uur en op vrijdag van 14 tot 16 uur.



**ZATERDAGAVONDKONCERT
- 22 OKTOBER 1988 - 20.15 UUR
ST.-ANTONIUSKERK EDEGEM**

Optreden van het meisjeskoor «CONCINITE»

Kaarten vooraf te verkrijgen op het gemeentesekretariaat,
Administratief Gebouw, Kontichstraat 19.

HUWELIJKSJUBILEA

De Burgemeester en Schepenen bezochten onderstaande jubilarissen, feliciteerden hen namens Zijne Majesteit de Koning en het Gemeentebestuur en overhandigden hen een gemeentelijk geschenk :

DIAMANTEN JUBILEUM

Huwelijk

– Van Put August-Van Put Maria
Kontichstraat 49

8.8.1928

GOUDEN JUBILEA

– Rom Jan-Siebens Louisa
Hazeschransstraat 37

11.6.1938

– Van den Broeck Franciscus-Vercammen Joanna
Mechelsesteenweg 384

9.7.1938

– Van Opstal Jozef-Hermans Mathildis
Hagedoorlei 2

12.7.1938

– Van Ham Clement-Van Looy Anna
Onafhankelijkheidsstraat 136

30.7.1938

– Claphouwers Antoon-Aerts Emma
Hovestraat 25

2.8.1938

– Van Ourti Herman-Maes Marie José
Hovestraat 89

6.8.1938

– Guillon Charles-Lecoque Maria
Den Eeckhofstraat 7/14

6.8.1938

– De Laet Corneel-Mees Maria
Ter Voortlaan 40

6.8.1938

– Peetermans Henricus-De Groof Martha
Kerkplein 14/4

10.8.1938

– Van der Aa Eduard-Van Puyenbroeck Elsa
Drie Eikenstraat 366

12.8.1938

– Rombouts Alfons-Claus Ursula
Pastoor Moonslaan 21

13.8.1938

– Rymen Sylvain-Stasse Adriana
Florent Geversstraat 13

13.8.1938

Familieleden van toekomstige jubilarissen worden verzocht het gemeentebestuur, dienst sekretariaat, ongeveer een maand vóór de viering in te lichten.

Alle paren die volgens onze informatie in aanmerking komen voor een jubileumviering worden door onze diensten aangeschreven. Deze paren kunnen dan hun wens tot viering door het gemeentebestuur kenbaar maken.

GEMEENTELIJKE SPORTHAL «DEN WILLECOM»

TENNISINITIATIE

Er wordt opnieuw een reeks van 10 initiatielessen voor tennis in de sporthal ingericht.

De lessen zullen plaatshebben op volgende dagen en uren:

- beginners A: dinsdag van 8.45 tot 9.45 uur
- gevorderden: dinsdag van 9.45 tot 10.45 uur
- beginners B: maandag van 14.00 tot 15.00 uur
- jeugd (maximum 1 reeks gevolgd): dinsdag van 16.30 tot 17.30 uur.

De maandagen zijn: 26 september

3 - 10 - 17 - 24 oktober

7 - 14 - 21 en 28 november + 5 december.

De dinsdagen zijn: 13 en 20 september

4 - 11 - 18 en 25 oktober

8 - 15 - 22 en 29 november.

De deelnemingsprijs bedraagt 1.400 fr. per deelnemer, verzekering inbegrepen. Er worden maximum 6 deelnemers per reeks toegelaten, behalve voor de jeugdinitiatie (maximum 12 deelnemers).

Wie wil meedoen dient zich zo snel mogelijk in te schrijven in de sporthal — tel.: 457.46.62.

DANKWOORD AAN DE HEER J. BILLION

Op 1 oktober 1988 zal de heer J. Billion, directeur van de sporthal «Den Willecom» vanaf het eerste uur, met pensioen gaan.

Hierbij spreken wij dan ook onze dank uit voor de voortdurende inspanning die hij ten dienste van het sportieve Edegem bracht.

De heer Billion zal vervangen worden door een jonge, nieuwe kracht, de heer B. Van Heddegem.

VERBETER JE EIGEN HAARD DAT IS GOUD WAARD

**WORD EIGENAAR van uw woning!
SPAAR de stijgende huuruitgaven!
LEEN aan voordeligste voorwaarden!**

- 100% mogelijk aan vaste rentevoet vanaf 6,75 % met goedkoopste verzekeringsvorm
- optimaal fiscaal voordeel (de kapitaalaf trek kan 100 % bedragen)
- 1/2 notarishonorarium - voor leenakte
- geen wederbeleggingskosten
- extra intrestvermindering voor gezinnen vanaf 2 kinderen en gehandicapten
- gunstvoorwaarden voor jong gehuwden (leeftijd «30 jaar»)

Bouwen, kopen of verbeteren van eerste woning met sociale lening nu ook voor niet cliënten ASLK bij de erkende kredietverenootschap

**N.V. 'Eigen Heerd - Onze Haard'
Nerviërsstraat 28 - 2018 Antwerpen - tel. 239.09.20**

De gemeente EDEGEM is daar aandeelhouder om U te helpen.



GEMEENTELIJKE OPENBARE BIBLIOTEEK/DISKOTEEK



GESLOTEN VAN 17.10.1988 TOT EN
MET DE EERSTE HELFT VAN 1989



VANAF 3.11.1988
KONTICHSTRAAT 46
(ACHTER BELASTINGEN)

MET 160.000 ONTLENINGEN
30.000 BOEKEN
3.700 LEDEN

HADDEN WE IN HET HUIDIG GEBOUW AF TE REKENEN MET VERKEERSOPSTOPPINGEN EN FILES. HET WAS KIEZEN TUSSEN BARSTEN OF VERBOUWEN. WEGENS HET GROOT SUKSES VAN DE BIBLIOTEEK (U BENT TOCH OOK LID!) KOOS HET GEMEENTEBESTUUR VOOR DE LAATSTE OPLOSSING. OMDAT DE VERBOUWING ERG INGRIJPEND IS VERHUIZEN WIJ VOOR EEN JAARTJE NAAR BERKENHOF. DAARNA ZIJN WE TERUG IN DE HOVESTRAAT MET O.A. EEN APARTE JEUGDAFDELING. EEN BETERE INTEGRATIE BIBLIOTEEK-DISKOTEEK, EEN LOKAAL VOOR VERTELUURTJES EN BIJEENKOMSTEN.

TIJDENS DE VERBOUWING: MET DEZELFDE BOEKEN, DEZELFDE MENSEN, DEZELFDE SERVICE. UW BIBLIOTEEK IN BERKENHOF, IN DE KONTICHSTRAAT 46 (ACHTER DE BELASTINGEN).

GEMEENTELIJKE OPENBARE BIBLIOTEEK/DISKOTEEK





EDEGEM

INLICHTINGSBLAD UITGEGEVEN DOOR HET GEMEENTEBESTUUR
 (Verschijnt 10 x per jaar) **nr. 119 oktober/november 1988**
 Verantwoordelijke uitgever: Jan van den Kerkhof, Burgemeester

GEMEENTERAAD

Tijdens de raadszitting van 8 september 1988 werden o.m. volgende beslissingen genomen:

- Bekrachtiging van de politieverordening op het verkeer in de Doornstraat uitgevaardigd door de Burgemeester op 30.6.1988.

«Deze politieverordening is het gevolg van de wegeniswerken in uitvoering aan brug B 51 op de Groeningelei te Kontich, in opdracht van het Ministerie van Openbare Werken, waardoor het doorgaand verkeer boven 3,5 ton van Kontich naar Aartselaar en omgekeerd omgeleid wordt via de Doornstraat, Drie Eikenstraat en Prins Boudewijnlaan voor de duur van de werken.

Inhoud van de verordening:

- onderverdeling van de Doornstraat in rijstroken vanaf de grens met de gemeente Kontich tot aan het kruispunt met de Drie Eikenstraat
- verbod om in bedoeld gedeelte van de Doornstraat met een grotere snelheid dan 60km/juur te rijden en met een gespan of voertuig met meer dan twee wielen links in te halen.»

- Bekrachtiging van het besluit dd. 22.8.1988 van het Kollege van Burgemeester en Schepenen, houdende aankoop van een tweedehandse camionette ten behoeve van de Dienst Gemeentewerken.

«Deze camionette werd aangekocht ter dringende vervanging van een oud voertuig dat niet meer herstelbaar bleek.

Type: VW Transporter, bouwjaar 1985.

Prijs: 281.250fr., BTW inbegrepen.»

- Voorstel tot naamgeving aan de nieuwe straten in de verkaveling Buizegem-Zuid III - principiëpsluit.

«De 3 straten in kwestie krijgen principieel volgende namen toegewezen:

- SCHEIBEK (sedert de 15de eeuw draagt de beek die aldaar de grens met Kontich vormt, de naam SCHEBEKE-SCHEIBEK)
- KRUISBEEMD (herinnert aan een kruis als grensmaal)
- JONKERSAARD (deze in 1725 voorkomende naam van perceel B 18 duidde waarschijnlijk op de toenmalige eigenaar van de Kleine Hoeve van Buizegem, baron F.L.J. van de Werve de Schilde, die zijn eigendom op kaart liet brengen).»

- Verzoek tot toetreding tot de interkommunale IGEAN.

«Ingevolge wettelijke bepalingen is elke gemeente verplicht te beschikken over een dienst V.G.V. (veiligheid, gezondheid en verfraaiing van de werkplaatsen). Daar de interkommunale IGEAN een gemeenschappelijke veiligheidsdienst heeft opgericht en de noodzaak tot aansluiting bij een dergelijke gemeenschappelijke dienst V.G.V. wel degelijk aanwezig is aangezien de alternatieven (eigen diensthoofd aanstellen, samen met enkele andere gemeenten een eigen interkommunale oprichten) op heel wat organisatorische, wettelijke en financiële bezwaren stuit, wordt besloten tot voormeld verzoek.

Aansluiten bij IGEAN kost 766.200fr., zijnde een eenmalige volstorting van 30% van het kapitaal.»

- Goedkeuring van de rekening 1987 van het O.C.M.W. alsmede van de rekening 1987 van het O.C.M.W.-ziekenhuis.

«Rekening O.C.M.W.:

GEWONE DIENST	Gedane inningen	209.463.352
	Gedane betalingen	<u>208.252.691</u>
	Werkelijk overschot	1.210.661

BUITENGEW.

DIENST	Gedane inningen	44.619.620
	Gedane betalingen	<u>33.414.765</u>
	Werkelijk overschot	11.204.855

DIENST VOOR

ORDE	Gedane inningen	466.418.201
	Gedane betalingen	<u>425.490.201</u>
	Werkelijk overschot	40.928.000

ALGEMEEN

TOTAAL	Ontvangsten	720.501.173
	Uitgaven	<u>667.157.657</u>
	ALGEMEEN OVERSCHOT	53.343.516

Rekening Ziekenhuis:

**DIENST V-VER-
PLEEGTEHUIS**

Gedane inningen	266.889.961
Gedane betalingen	<u>273.824.598</u>
Werkelijk tekort	6.934.637

**DIENST VOOR
ORDE**

Gedane inningen	64.022.371
-----------------	------------

Gedane betalingen	58.685.861
Werkelijk overschot	5.336.510
ALGEMEEN TEKORT	1.598.127*

- Goedkeuring van een reglement «Betoelaging ouderverenigingen lager onderwijs.»

Binnen de perken van de begroting zullen de activiteiten van de ouderverenigingen van de lagere scholen van Edegem betoelaagd worden.

Het schooljaar 1987-1988 geldt als referentiejaar voor de parameters.

50% van de toelage is gebaseerd op het aantal kinderen ingeschreven in het lager onderwijs van de betrokken school. De overige 50% staat in verhouding tot de activiteiten van de oudervereniging op voorwaarde dat minstens de helft van de leden van de oudervereniging hierop aanwezig is.»

- Wijziging van het huishoudelijk reglement van de Gemeentelijke Kinderopvangdienst Edegem.

«Deze wijziging geeft gevolg aan de richtlijnen van Kind en Gezin dd. 1.9.1987 alsmede aan de bepalingen van het Ministerieel Besluit dd. 23.12.1987, houdende vaststelling van de financiële bijdrage vanwege de ouders, als vergoeding voor de dagopvang.»

- Goedkeuring van het aangepaste bestek met voorwaarden, keuze van de gunningswijze, bepalen van de tussenkomst van de gemeente en heraanvragen van betoelaging vanwege de hogere overheid, inzake het uitvoeren van herstellingswerken aan het dak van de kerk H. Familie te Edegem.

«Raming : 1.352.314fr., BTW inbegrepen.

Aandeel gemeente : 564.413fr.

Gunningswijze : openbare aanbesteding.»

REGIE DER POSTERIJEN

De Regie der Posterijen verzocht ons onderstaande tips te willen publiceren :

- Filatelie, een venster op de wereld en met een abonnement zó gemakkelijk !
- Een brievenbus aan de rand van de openbare weg: een hulp voor uw postbode, maar ook een wettelijke verplichting !
- Goedkoop mailen ! Met de speciale voorkeurtarieven van de post natuurlijk !
Inlichtingen op uw postkantoor of bij de Gewestelijke Kommerciële dienst : tel. 234.06.10 - toestel 130, 131 of 132.
- Denk nu reeds aan de aankoop van postzegels voor de nieuwjaarsperiode.
- Een originele nieuwjaarswens : postogram !

NIEUWE (EUROPESE) IDENTITEITSKAARTEN

Sedert 1 december 1985 worden de identiteitskaarten van het oude model door identiteitskaarten van het nieuwe model vervangen. De procedure werd reeds meermaals in vorige inlichtingsbladen uiteengezet.

Het is noodzakelijk dat iedere burger de oproeping binnen de voorziene termijn beantwoordt.

Volgens het rondschrijven van 15 oktober 1986 (B.S. 30/10/86) is de gemeente verplicht het basisdocument (nodig voor de aanmaak van de nieuwe identiteitskaart) te annuleren indien betrokkene zich binnen de drie maanden na het verzenden van de oproeping niet heeft gemeld. Indien het basisdocument werd ondertekend en betrokkene drie maanden na het verzenden van de oorspronkelijke oproepingskaart zijn nieuwe identiteitskaart niet heeft afgehaald, moet deze door de gemeente geannuleerd en vernietigd worden. De betrokkene zal zich dan later uit eigen beweging bij de dienst Bevolking moeten melden teneinde een nieuwe identiteitskaart te kunnen krijgen (de procedure dient in zijn geheel hernomen te worden!).

* * *

MINISTERIE VAN BINNENLANDSE ZAKEN EN OPENBAAR AMBT

Vernieuwing van de identiteitskaarten Bericht aan de bevolking nr. 3/88

Bij toepassing van het koninklijk besluit van 29 juli 1985 betreffende de identiteitskaarten (*Belgisch Staatsblad* van 7 september 1985) en van de omzendbrief van 15 oktober 1986 (*Belgisch Staatsblad* van 30 oktober 1986) wordt ter kennis van de bevolking gebracht dat, op 15 augustus 1988, de Belgische burgers geboren tussen 1 september 1938 en 31 augustus 1976, houder moeten zijn van een identiteitskaart nieuw model. De personen die deze kaart nog niet hebben ontvangen, worden verzocht zich onverwijld bij het gemeentebestuur van hun hoofdverblijfplaats te melden.

Dit bericht is evenwel niet van toepassing op de Belgische onderdanen die niet zijn ingeschreven in de bevolkingsregisters van een Belgische gemeente, omwille van hun lang verblijf in het buitenland, noch op de personen vermeld onder de nrs. 234 en 235 van de evengenoemde omzendbrief van 15 oktober 1986.

**GEMEENTERAADS-
VERKIEZINGEN 1988 -
UITSLAG GEMEENTE
EDEGEM**

1. Zetelverdeling

	<u>1988</u>	<u>1982</u>
- AGALEV	3 zetels	3 zetels
- CVP	15 zetels	14 zetels
- PVV	3 zetels	3 zetels
- SP	3 zetels	3 zetels
- VU	2 zetels	4 zetels
- VLAAMS BLOK	1 zetel	0 zetels

2. Verkozenen

<u>LIJST</u>	<u>TITULARIS</u>
CVP	Aerts-Lietaer Luce Snyders Koen De Ridder Dirk Rumes Ronny Cauberghe René Pszenczko Jan In 't Ven Willy Caluwé Nicole Peeters Laurent Laforce-Janssens Frieda Van Herwegen Bert Bentein Annemie Leysen-Weymans Georgette Goossens-Luyckx Terry van den Kerkhof Jan
AGALEV	De Ryck Mattie Pillot Jan Van Put Brigitte
PVV	Bosmans Jos Van den Avont Robert Kerremans Jacques
SP	Stessens Karel Rooses Wim Van Gremmegen Maurice
VU	Goris Joost Dekeyser Renaat
VLAAMS BLOK	Beuten Agnes

De gemeenteraad is samengesteld uit 27 leden: 9 dames en 18 heren.

**VADERLANDSE PLECHTIG-
HEDEN TE EDEGEM**

Zaterdag 5 november te 20.00 uur

Op de terreinen van Fort 5 zijn in de oorlog 1914-1918 16 politieke gevangenen gefusilleerd.

Enkele namen van deze landgenoten zijn, uit eerbetoon, gegeven aan straten op Elsdonk, zoals bv. Pastoor Moons, Wattiez, Parant en andere.

In 1928 werd door de Bond van de Politieke Gevangenen - afdeling Antwerpen een monument opgericht op de plaats waar deze waardevolle landgenoten zijn doodgeschoten door de bezetter.

Sindsdien werd telkens in de maand november een herdenkingsplechtigheid ingericht, met een onderbreking tijdens de oorlog 1940-1944.

Daar vanaf 1971 de initiatiefnemers door overlijden of hoge ouderdom niet meer in staat waren de plechtigheid in te richten, nam het Kollege van Burgemeester en Schepenen van Edegem de verantwoordelijkheid voor de inrichting op zich. Vanaf dat jaar is de deelname van verenigingen en medeburgers in stijgende lijn toegenomen, zodat de plechtigheid nu erkend wordt als zijnde op de 8e plaats in de vaderlandse plechtigheden.

Ook dit jaar, op 5 november te 20.00 uur, heeft de plechtigheid plaats aan het monument op Fort 5 (te bereiken langs de hoofdingang Fort V-straat), in het bijzijn van leden van de Regering en Kamer en Senaat en van afgevaardigden van de heer Gouverneur, Leger en Rijkswacht.

Het Kollege van Burgemeester en Schepenen nodigt al onze medeburgers uit om deel te nemen aan deze indrukwekkende en zinvolle plechtigheid, die in het teken staat van de wereldvrede.

Vrijdag 11 november te 10.00 uur

HERDENKING VAN WAPENSTILSTAND:

Plechtige Eucharistieviering in de Basiliek O.-L.-V.-van-Lourdes, Hovestraat, gevolgd door een bloemenhulde aan het monument van de gesneuvelden op de begraafplaats en aan het monument in de Vrijwilligersstraat. Met medewerking van de Kon. Fanfare St.-Rosalia.

Zondag 20 november te 10.45 uur

TER GELEGENHEID VAN HET FEEST VAN DE DYNASTIE:

Te Deum en gebed voor de Koning in de Basiliek O.-L.-V.-van-Lourdes, na de Eucharistieviering van 10.00 uur.



INZAMELING GEVAARLIJK
HUISHOUEDELIJK AFVAL
OF
KLEIN CHEMISCH AFVAL
3 DECEMBER: GEMEENTEPLEIN
10 TOT 13 UUR

TWEEDE SUKSESVOLLE LEEFMILIEUAVOND

Deze leefmilieuavond kende een schitterende start met de **prijsuitreiking** voor de winnaars van de **zonnebloemaktie van 1988**.

Honderden kinderen hadden in het voorjaar zonnebloempitten gekregen bij hun inschrijving en begonnen moedig aan het opkweken van hun zonnebloem.

Niettegenstaande de rotzomer met veel regen en wind en weinig zon slaagden tientallen kinderen erin een zonnebloem te kweken die zelfs menige professionele kweker tot jaloezie kon aanzetten. Zij waren met recht en rede wat blij op deze avond aanwezig te kunnen zijn samen met hun ouders, broers, zussen maar ook met de vriendjes en vriendinnetjes die vorig jaar laureaat waren.

In hun inleiding dankten de burgemeester en de schepenen van leefmilieu de kinderen voor hun volgehouden inspanning en hun enthousiasme waarmee zij willen meewerken aan een beter en mooier leefmilieu in Edegem.

De winnaars kregen als prijs een bouw pakket van een vogel en een bosschakelspel.

Het **zonnebloemkind** van 1988 en nieuwe rekordhouder met een zonnebloem van 3m80, **Stefan Meulemans**, ontving daarbij nog een natuurencyclopedie en vrijkaarten van de ZOO van Antwerpen.

Na afloop gaf de winnaar toe zijn bloem gekweekt

te hebben in de tuin van de burens. Misschien een tip voor volgend jaar?

Wat die buur vast ook gebruikt is kompost.

Het tweede deel van de leefmilieuavond handelde over komposteren met het VAM-vat. Gezien het feit dat in Edegem reeds 250 VAM-vaten in gebruik zijn kwam een talrijk publiek opzetten voor deze **VAM-VAT info-avond**.

Het belang van het zelf komposteren en de bijdrage die men levert aan het milieu naast de voordelen die men zelf heeft door gebruik te kunnen maken van kompost, werden met voorbeelden uit de praktijk toegelicht.

De afgevaardigde van VAM, ir. Robinet, trachtte de aanwezigen met behulp van beeldmateriaal wegwijs te maken in de wereld van het komposteren en het VAM-vat. Daarbij benadrukte hij dat **Edegem** op het gebied van **kleinschalig komposteren** d.m.v. het **VAM-vat, toonaangevend is in Vlaanderen**.

Logisch als men weet dat om de twee dagen een Edegems gezin start met komposteren in een VAM-vat.

Kon U deze avond niet aanwezig zijn, heeft U nog vragen, wenst U een VAM-vat aan te schaffen, de gemeentelijke leefmilieudienst zal U graag helpen (tel. 457.78.40).



De «zonnebloemkinderen» van 1988 met links vooraan winnaar en rekordhouder Stefan Meulemans.

**ONTWIKKELINGS-
SAMENWERKING -
PROJEKT KIGEMBE**



De werkgroep voor Ontwikkelingssamenwerking is bijzonder verheugd U volgende resultaten bekend te kunnen maken:

A. JAARMARKTFEESTEN
van 3 en 4 september 1988

1. Rwandese Oase

Ons Rwandees restaurant leverde dit jaar een batig saldo op van 223.606.-Bfr. ten voordele van de projecten Kigembe.
Meer dan duizend bezoekers konsumerden bijna 900 vleesgerechten en zorgden hierdoor voor een omzetcijfer van 393.503.-Bfr.
Langs deze weg willen wij alle mensen danken die meewerkten om dit resultaat te bereiken.

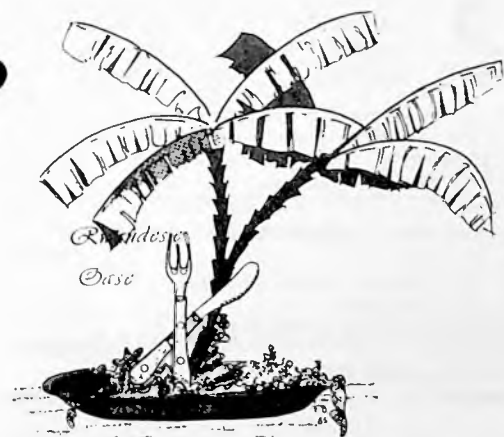

2. Tombolakraam

Het tombolakraam op de jaarmarkt bracht netto 14.750.-Bfr. in de geldlade voor de projecten. Wij danken hierbij heel speciaal de dames die gezorgd hebben voor de vele prijzen en inzet bij de organisatie en verkoop.

B. NAJAARSAKTIVITEITEN

Won Ton Ton actionparty

Op 10 november 1988 spetterend optreden van Won Ton Ton te Edegem!
Dit ganse muziekgebeuren van één van België's meest vooraanstaande popgroep, wordt op 10 november a.s. opgenomen door de B.R.T. en zal later op televisie uitgezonden worden. Dus ... allen daarheen!
Dit initiatief van de Gemeentelijke Jeugdraad Edegem, onder auspiciën van het Gemeentebestuur, is ten voordele van projekt Kigembe en opvangcentrum «Den Dries.»

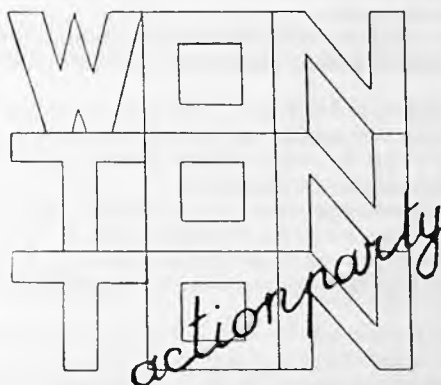

10 NOV. '88

- DEUREN:** 20.00 uur
- PROGRAMMA:**
- The Boy Wonders
 - **WON TON TON**
 - Party met DJ Rikke
- WAAR?** Hal Fort 5
R. v-d Weydenstraat
Edegem
- KAARTEN:**
- * 200 BF. ASLK
Gemeente Edegem
 - * 250 BF. Hal Fort 5



**GEMEENTELIJKE JEUGDRAAD
EDEGEM**

t.v.v.

**Opvangcentrum «Den Dries»
&
KIGEMBE**

ONTHAALMOEDERS GEVRAAGD



U houdt van kleine kinderen en vindt het boeiend ze te zien opgroeien, u zoekt een job waar u de deur niet voor uit moet, ... dan zal onthaalmoeder worden u zeker interesseren!

Als onthaalmoeder staat u in voor de opvoeding en verzorging van kindjes van buitenhuiswerkende ouders. U krijgt daarvoor een vergoeding vastgesteld door de Vlaamse Gemeenschap.

Een onthaalkindje kan een speelkameraadje zijn voor uw eigen kinderen. Of misschien is de opvang van een kindje voor u een zinvolle besteding van de tijd die u over hebt omdat uw eigen kinderen het huis uit zijn.

Van nul tot drie jaar kunnen de kindjes een hele dag komen, vanaf drie jaar enkel na de school.

De kinderopvangdienst begeleidt de onthaalmoeders en neemt de administratieve en financiële organisatie op zich. Wij zorgen ook voor het nodige materiaal zoals een bedje, een buggy, een kinderstoel, enz.

Heeft u interesse? Neem dan contact op met de Gemeentelijke Kinderopvangdienst:

Administratief Centrum (zij-ingang)

Kontichstraat 19

Tel. 457.78.40

BIBLIOTEEK - DISKOTEEK

Vanaf de opening van de Bibliotheek en Diskoteek in Berkenhof, Kontichstraat 46, wordt een eerste stap gezet tot integratie van de Diskoteek in een gehele dienstverlening «Bibliotheek-Diskoteek.»

De openingsuren van de Diskoteek worden geleidelijk uitgebreid en gelijkgeschakeld met deze van de Bibliotheek.

U vindt er vast uw keuze tussen 5.500 platen en 400 compact-discs.

Zo U reeds klant bent bij de Bibliotheek, kost een inschrijving bij de Diskoteek U slechts 50 fr. per jaar. Spotgoedkoop om van winteravonden vol heerlijke muziek te genieten!

De Bibliotheek in Berkenhof opent op donderdag 3 november en de Diskoteek op maandag 7 november 1988.

OPENINGSUREN BIBLIOTEEK



maandag	: 13.30 - 20.00 uur
dinsdag	: 13.30 - 17.00 uur
woensdag	: 13.30 - 20.00 uur
donderdag	: 13.30 - 20.00 uur
vrijdag	: 13.30 - 18.00 uur
zaterdag	: 9.30 - 12.30 uur

OPENINGSUREN DISKOTEEK



maandag	: 18.30 - 21.00 uur
dinsdag	: -----
woensdag	: 13.30 - 16.30 uur
donderdag	: 18.30 - 21.00 uur
vrijdag	: -----
zaterdag	: -----

HUWELIJKSJUBILEA

De Burgemeester en Schepenen bezochten onderstaande jubilarissen, feliciteerden hen namens Zijne Majesteit de Koning en het Gemeentebestuur en overhandigden hen een gemeentelijk geschenk:

DIAMANTEN JUBILEA

Huwelijk

- Smeets Maria Henricus-Janssens Adelaida
Buizegemlei 80 22.09.1928
- Van den Avont Pieter-Mariën Florentina
Garden Citylaan 59 26.09.1928

Gouden Jubilea

- Smets Petrus-Baeten Lucienne
Lentelei 40 5.09.1938
- Lamot Gustaaf-Van den Bergh Maria
Cronckenroystraat 23 20.09.1938
- Cappelaere Gilbert-Cornette Rachel
Kerkplein 14/1 27.09.1938

- Beernaert Marcellus-Koch Marie
St.-Goriksplein 7/5 1.10.1938
- De Clercq August-Van Hoof Joanna
Hazeschransstraat 20 12.10.1938
- David William-Verschooten Maria
Elsbos 39/2 29.10.1938
- Vreven Raymond-Melotte Maria
Rozenhof 33 29.10.1938

Familieleden van toekomstige jubilarissen worden verzocht het gemeentebestuur, dienst sekretariaat, ongeveer een maand vóór de viering in te lichten.

Alle paren die volgens onze informatie in aanmerking komen voor een jubileumviering worden door onze diensten aangeschreven. Deze paren kunnen dan hun wens tot viering door het gemeentebestuur kenbaar maken.

VERLOREN EN GEVONDEN VOORWERPEN

Volgende voorwerpen werden te Edegem gevonden:

- Blauw regenzeiltje met 2 witte strepen
- Kettinkje «Frauke» 050587
- Bruine wollen rok maat 40
- Blauwe damestrui
- Blauwe jas
- Uurwerk «Casio»
- Bril «Rodenstock»
- Jekker wit - geel - blauw
- Kinderarmband «Cindi» 090379
- Damesuurwerk «Barthley»

- Damesuurwerk «Ectron»
- Boormachine
- Geldbeugel met kleine geldsom
- Witte kindertrui
- Blauw etui met bril
- Paraplu in zakje (doorzichtig)
- Ring met uilmotief.

Voor meer inlichtingen betreffende deze gevonden voorwerpen, gelieve in contact te willen treden met de dienst «Verloren en gevonden voorwerpen», Politiekommissariaat, Kontichstraat 17, 2520 Edegem, telefoon: 457.78.50 - toestel 252.

GEMEENTELIJKE TUSSENKOMST AAN MINDER-VALIDEN IN DE ABONNEMENTSGELDEN BIJ AANSLUITING OP HET T.V.-DISTRIBUTIENET

Door de gemengde interkommunale voor televisiedistributie Interteve wordt aan minder-validen die vrijgesteld zijn van de radio- en televisietaks een vermindering van 50% toegekend op het normale abonnementsgeld bij aansluiting op het distributienet.

In zitting van 9.8.1979 heeft de Gemeenteraad besloten tevens een gemeentelijke tussenkomst uit te betalen, met ingang van 1.1.1979, aan voormelde minder-validen die vermeld staan op

de speciale verzamellijsten van Interteve.

Deze tussenkomst zal gelijk zijn aan het bedrag van max. 50% dat tot hertoe door voormelde minder-validen nog diende betaald te worden.

De aanvraag moet slechts eenmaal gebeuren. Rechthebbenden van vorige jaren zullen automatisch uitbetaald worden.

SOCIAAL-PEDAGOGISCHE TOELAGE AAN MOEDERS VAN MINDER-VALIDEN

Bij gemeenteraadsbesluit van 6 juni 1974 wordt aan de moeder of persoon die thuis de verzorging op zich neemt van een zwaar fysisch of mentaal gehandikt kind (minimum 66% invaliditeit), dat niet geplaatst is in een instelling, een jaarlijkse toelage toegekend van 6.000 fr. als tussenkomst in de bijzondere zorg die het kind vereist.

Als tussenkomst in de bijzondere zorgen, wordt eveneens aan de moeder (of de persoon die haar vervangt) een toelage van 1500 fr. per jaar verleend, voor het zwaar fysisch of mentaal gehandikt kind (minimum 66% invaliditeit) dat hetzij school bezoekt, hetzij geplaatst is in een instelling en dat minstens 50% van de verlofperiode in familieverband doorbrengt.

De toelage wordt globaal per jaar toegekend vanaf het ogenblik dat de verhoogde kinderbijslag wordt uitgekeerd en de uitbetaling wordt stopgezet op het einde van het kalenderjaar waarin het kind de leeftijd van 21 jaar bereikt. Om de toelage te kunnen genieten dient als bewijs het laatste strookje van de uitbetaling van de verhoogde kinderbijslag voorgelegd, dat gevoegd wordt bij het aanvraagformulier en voor advies overhandigd aan de maatschappelijke assistente. De aanvragen voor het verkrijgen van de sociaal-pedagogische toelage moeten uiterlijk 31.12.1988 ingediend worden bij het Kollege van Burgemeester en Schepenen.

Gelieve onderstaande strook te gebruiken teneinde een aanvraagformulier te krijgen.

SOCIAAL-PEDAGOGISCHE TOELAGE AAN MOEDERS VAN MINDER-VALIDEN

NAAM, voornaam

Adres

verlangt een aanvraagformulier te verkrijgen in verband met de sociaal-pedagogische toelage voor minder-validen.

Handtekening

NIEUW - HET EUROPEES RIJBEWIJS

Met ingang van 1 januari 1989 zal alleen nog het Europees rijbewijs mogen afgegeven worden. Zij die thans houder zijn van een rijbewijs van het nationaal model zullen het kunnen omwisselen tegen een rijbewijs naar Europees model met behoud van de verworven rechten. Deze omwisseling blijft evenwel fakultatief; de huidige rijbewijzen zullen mogen behouden worden zonder beperking in tijd.

De rijbewijskategorie -A- zal worden onderverdeeld in drie sub-kategorieën, nl.

- kat. A1: bromfietsen
- kat. A2: motorfietsen uitgerust met motor met cilinderinhoud van ten hoogste 400 cm³
- kat. A3: motorfietsen uitgerust met een motor met een cilinderinhoud van meer dan 400 cm³.

De rijbewijskategorie -F- (voertuigen van de categorie A of B, op bijzondere wijze aangepast aan de invaliditeit van de bestuurders) verdwijnt.

Voortaan zal op de rijbewijzen, afgegeven aan de bestuurders die alleen een voertuig kunnen besturen dat op bijzondere wijze aangepast is of mits beperkende voorwaarden, de voorwaarden worden vermeld waaronder de bestuurders mogen sturen.

Bromfietsen klasse B

Voortaan zal voor het besturen van deze bromfietsen een rijbewijs nodig zijn, dat verkregen wordt na het slagen voor een theoretisch en een praktisch examen. Er dient opgemerkt dat de rijbewijzen die in de toekomst voor de categorieën B, C en D worden uitgereikt, niet geldig zullen zijn voor het besturen van motorfietsen, tenzij men met een dergelijk voertuig een praktisch examen heeft afgelegd. Alle rijbewijzen zullen evenwel geldig zijn voor het besturen van bromfietsen.

Heeft U vragen met betrekking tot het Europees rijbewijs?

Onze dienst «rijbewijzen» staat te uwer beschikking alle werkdagen tussen 8 en 16 uur, telefoon 457.78.50 toestel 251.

MILITIE

Dienstplichtingen januari is een belangrijke maand voor U!

In de loop van de maand december 1988 zal de politie aan alle dienstplichtigen van de lichte 1990 - dit zijn de jongens geboren in 1971 of vroeger - een Model 10 (uittreksel uit de dienstplichtwetgeving) tegen ondertekening van het ontvangstbewijs overhandigen.

Na 1 januari en uiterlijk 31 januari 1989 moeten al de dienstplichtigen die het wensen, hun aanvragen om uitstel, vrijlating op morele grond of vrijstelling op lichamelijke grond indienen bij het gemeentebestuur van hun militiewoonplaats; deze staat vermeld op het Model 10.

Let op: Aanvragen ingediend na 31 januari 1989, de zogenaamde laattijdige aanvragen, kunnen mogelijk niet-ontvankelijk verklaard worden.

Personen die een aanvraag om uitstel op grond van studies wensen te doen, moeten zich niet persoonlijk aanbieden op het gemeentehuis doch kunnen deze aanvraag schriftelijk, per aangetekende brief, richten aan het Gemeentebestuur - Dienst MILITIE, Konlichstraat 19, 2520 Edegem. Zij kunnen hiervoor gebruik maken van de stencil die bij het Model 10 is gevoegd.

Vergeet echter niet het vereiste studiegetuigschrift, door de onderwijsinstelling ten vroegste afgegeven op 15 december 1988, hierbij te voegen.

Alle andere aanvragen dienen door de dienstplichtige persoonlijk te gebeuren op het Administratief Centrum - Dienst MILITIE - waar men tevens terecht kan voor alle verdere nuttige inlichtingen.

BELANGRIJK BERICHT

Op dinsdag 15 november 1988 zullen de gemeentediensten gesloten zijn (Feest van de Dynastie).



Het Komitee Edegemse Concerten nodigt U van harte uit op haar

ZATERDAGAVONDKONCERT VAN 26 NOVEMBER 1988 MET

ELIANE RODRIGUES

piano

laureate Koningin Elisabethwedstrijd

om 20.15 uur in de St.-Antoniuskerk Edegem.

Dit concert wordt vast een heel mooie afsluiter van het werkjaar 1988!

Kaarten vooraf te verkrijgen op het Gemeentesekretariaat, Kontichstraat 19 te Edegem:
200 fr. - 150 fr. voor - 16 jarigen en + 3 Pas.



**GUN KUNST EEN KANS
KOM NAAR HUIS HELLEMANS**

TENTOONSTELLINGSKALENDER

BART LAERENBERG

grafiek

5 tot 27 november 1988

WIM VAN ROMPUY

naïeve schilderkunst

3 tot 20 december 1988

**Een bezoek loont
echt de moeite**

Huis Hellemans is gratis toegankelijk op zaterdag en zondag van 10 tot 12.30 u. en van 14 tot 18u.,
op woensdag van 14 tot 17 u. en op vrijdag van 14 tot 16 u.

KOOPDAG GEVONDEN FIETSEN

(gevonden tussen 1 jan. en 31 dec. 1987)

De op onderstaande lijst vermelde gevonden fietsen voldoen aan de wettelijke voorschriften om door de gemeente verkocht te worden, in de staat waarin zij zich bevinden.

Op **zaterdag 26 november 1988, van 9 tot 12 uur**, zullen deze fietsen te bezichtigen zijn in **hal 40** van het **Fort 5** - ingang Jacob de Roorestraat 4 (Akkordeonvereniging).

Iedere fiets zal voorzien zijn van een grote label waarop een nummer is aangebracht.

De aanwezige vertegenwoordiger van ons bestuur zal U, indien U interesse heeft, een omslag bezorgen, waarin een formulier steekt.

Op dit formulier vult U in:

- a) het nummer van de door U gekozen fiets;
- b) de prijs die U biedt voor deze fiets volgens uw waardebeoordeling;
- c) uw naam, adres en nummer van uw identiteitskaart.

Nadat U het formulier erin gestoken heeft, sluit U de omslag en geeft U deze af aan de ambtenaar.

In volgende zitting van het Kollege van Burgemeester en Schepenen worden de biedingen geopend en de fietsen toegewezen aan de hoogste bieder. U wordt dan verwittigd en van de datum van ophalen en betalen in kennis gesteld.

Welkom op de koopdag.

Te koop aangeboden gevonden fietsen:

Beschrijving:

FIETS, blauw van kleur
merk: -

DAMESFIETS, bruin van kleur
merk: -

DAMESFIETS, groen van kleur
merk: Vliegend Hert

HERENFIETS, grijs van kleur
merk: Lamère

HERENFIETS, groen van kleur
merk: Louis Callaert

HERENFIETS, groen van kleur
merk: Voorden

HERENFIETS, rood van kleur
merk: -

HERENFIETS, zwart van kleur
merk: -

DAMESFIETS, blauw van kleur
merk: Bermuda

HERENFIETS, blauw van kleur
merk: De Zwaluw

HERENFIETS, blauw van kleur
merk: Libertas

KINDERFIETS, blauw van kleur
merk: Hellemans

DAMESFIETS, blauw van kleur
merk: -

HERENFIETS, metaalblauw van kleur
merk: Classic

HERENFIETS, groen van kleur
merk: Triumph

HERENFIETS, groen van kleur
merk: Forever

KINDERFIETS, blauw van kleur
merk: -

DAMESFIETS, zilver van kleur
merk: San Giorgio

DAMESFIETS, zwart van kleur
merk: Forever

HERENFIETS, groen van kleur
merk: Triumph, type Bermuda

HERENFIETS, zilver van kleur
merk: Girardingo

DAMESFIETS, zwart/zilver van kleur
merk: Hellemans

DAMESFIETS, groen van kleur
merk: Ralley

HERENFIETS, donkergroen van kleur
merk: Cyrus

DAMESFIETS, purper-grijs van kleur
merk: Hellemans

HERENFIETS, groen-zilver van kleur
merk: Mountain

DAMESFIETS, donkerblauw van kleur
merk: Gazelle

DAMESFIETS, groen van kleur
merk: Triumph-Bermuda

FIETS, groen van kleur
merk: -

HERENFIETS, zwart van kleur
merk: -

HERENFIETS, groen van kleur
merk: Rutge

DAMESFIETS, zilvergrijs van kleur
merk: -

DAMESFIETS, zilvergrijs van kleur
merk: -

HERENFIETS, groen van kleur
merk: Union

DAMESFIETS, grijs van kleur
merk: Alpina

HERENFIETS, zwart van kleur
merk: Balmoral

DAMESFIETS, groen van kleur
merk: -

HERENFIETS, lichtgroen van kleur
merk: Gitane

HERENFIETS, goud van kleur
merk: -

DAMESFIETS, blauw van kleur
merk: -

DAMESFIETS, blauw van kleur
merk: -

HERENFIETS, zwart van kleur
merk: Whodares Wings

HERENFIETS, rood van kleur
merk: Superio

KINDERFIETS, wit van kleur
merk: De Commer

HERENFIETS, donkergroen van kleur
merk: Lamère

DAMESFIETS, zwart van kleur
merk: Mercurius

DAMESFIETS, grijs-metaal van kleur
merk: Kyrnast

HERENFIETS, rood van kleur
merk: De Landtsheer

DAMESFIETS, zwart van kleur
merk: Olympo

DAMESFIETS, grijs van kleur
merk: -

HERENFIETS, rood-grijs van kleur
merk: Ideal

HERENFIETS, zwart-blauw van kleur
merk: Norta

DAMESFIETS, donkergroen van kleur
merk: Bermuda

DAMESFIETS, groen van kleur
merk: -

WETBOEK VAN DE BELGISCHE NATIONALITEIT

Bericht voor de jongeren aan wie op 1 JANUARI 1985 de Belgische nationaliteit van rechtswege werd toegekend bij toepassing van de artikelen 8 tot 10 en 29 van het Wetboek van de Belgische nationaliteit.

De aandacht van de genoemde jongeren wordt erop gevestigd dat zij ingevolge die toekenning, in principe, niet hun oorspronkelijke nationaliteit hebben verloren en dat zij - indien zij dat wensen - **vanaf de leeftijd van 18 JAAR van de Belgische nationaliteit afstand kunnen doen** zoals bepaald bij artikel 22§1 - 2° van het Wetboek van de Belgische nationaliteit:

«De staat van Belg verliest ... hij die de leeftijd van achttien jaar heeft bereikt en verklaart afstand te doen van de Belgische nationaliteit; de daartoe strekkende verklaring kan alleen worden afgelegd wanneer de belanghebbende bewijst dat hij een vreemde nationaliteit bezit of die als gevolg van zijn verklaring verkrijgt of herkrijgt.»

Deze afstandsverklaring wordt afgelegd **ten overstaan van de ambtenaar van de burgerlijke stand van de verblijfplaats** van de belanghebbende.

Wat betreft de koninklijke machtiging, vereist voor de dienstplichtigen (artikel 22§2), worden de jongeren erop gewezen dat hun militaire verplichtingen in beginsel een aanvang nemen op 1 januari van het jaar waarin zij de leeftijd van 19 jaar bereiken en dat zij derhalve vóór die datum zonder deze koninklijke machtiging afstand kunnen doen van de Belgische nationaliteit.

Voor alle verdere inlichtingen kan U terecht op de dienst Burgerlijke Stand
Administratief Centrum - gelijkvloers
Kontichstraat 19 - Edegem. Tel.: 457.78.40.



GEMEENTELIJKE OPENBARE BIBLIOTEEK/DISKOTEEK



GESLOTEN VAN 17.10.1988 TOT EN
MET DE EERSTE HELFT VAN 1989



VANAF 3.11.1988
KONTICHSTRAAT 46
(ACHTER BELASTINGEN)

MET 160.000 ONTLENINGEN
30.000 BOEKEN
3.700 LEDEN

HADDEN WE IN HET HUIDIG GEBOUW AF TE REKENEN MET VERKEERSOPSTOPPINGEN EN FILES. HET WAS KIEZEN TUSSEN BARSTEN OF VERBOUWEN. WEGENS HET GROOT SUKSES VAN DE BIBLIOTEEK (U BENT TOCH OOK LID!) KOOS HET GEMEENTEBESTUUR VOOR DE LAATSTE OPLOSSING. OMDAT DE VERBOUWING ERG INGRIJPEND IS VERHUIZEN WIJ VOOR EEN JAARTJE NAAR BERKENHOF. DAARNA ZIJN WE TERUG IN DE HOVESTRAAT MET O.A. EEN APARTE JEUGDAFDELING, EEN BETERE INTEGRATIE BIBLIOTEEK-DISKOTEEK, EEN LOKAAL VOOR VERTELUURTJES EN BIJEENKOMSTEN.

TIJDENS DE VERBOUWING: MET DEZELFDE BOEKEN, DEZELFDE MENSEN, DEZELFDE SERVICE, UW BIBLIOTEEK IN BERKENHOF, IN DE KONTICHSTRAAT 46 (ACHTER DE BELASTINGEN).

GEMEENTELIJKE OPENBARE BIBLIOTEEK/DISKOTEEK





EDEGEM

INFORMATIEBLAD UITGEGEVEN DOOR HET GEMEENTEBESTUUR
 Verantwoordelijke uitgever: Luce Aerts-Lietaer, Burgemeester
 nr. 123 juni 1989

INHULDIGING BURGEMEESTER

Met deze wil ik graag allen danken die mijn officiële inhuldiging op 20 mei hebben gemaakt tot een onvergetelijk feest voor velen.

Mijn eerste dank gaat naar de organisatoren die tijd nog moeite hebben gespaard om het gehele feest te laten lukken.

Dank ook aan alle aanwezigen zowel in de kerk als op de academische zitting en het avondfeest.

Het was een feest voor allen die er bij wilden zijn. Een ontmoeting van de ganse gemeente in een ongedwongen sfeer.

Dank ook aan de velen die mij hebben verwend met bloemen, planten, geschenken, attentievolle wenskaarten en zo meer.

Zoveel liefs kan ik enkel beantwoorden met de belofte dat ik, ook in de toekomst, mij wil en zal inzetten voor ons Edegem waar het goed is om wonen.

Ik wil eindigen met een boodschap en een tip om gelukkig te leven, die stonden afgedrukt op één van de vele wenskaarten die ik mocht ontvangen:

*niet wat je hebt
 maar wat je bent
 niet wat je weet
 maar wat je kent
 niet wat je eist
 wat je wil geven
 dat is LEVEN.*

Laat ons allen samen in die geest leven. Het is het proberen waard. Leve Edegem en zijn inwoners!

*Uw Burgemeester,
 Luce Aerts-Lietaer.*

ONTWIKKELINGSSAMENWERKING EDEGEM

In dit nummer vindt U meer informatie over onze lopende ontwikkelingsprojecten in de Derde Wereld en meer bepaald over het project:

KONDA REDDY INDIA

- * Naast project Kigembe/Rwanda, nu ook Konda Reddy/India.
- * Daar het bedrag van onze opbrengsten het ritme van de door Kigembe beschreven projecten overtreft, hebben wij ruimte over om te besteden aan andere dringende behoeften elders in de Derde Wereld.

De uitgebreidere voorstelling van dit Indisch project vindt U op blz.7.

BORG B51 GROENINGEN-LEI WORDT AFGEBOKEN

De brug B51 Groeningenlei over de E19 te Kontich zal vervangen worden. Deze werken zullen het verkeer op Edegems grondgebied beïnvloeden.
 Lees meer hierover op blz.8.

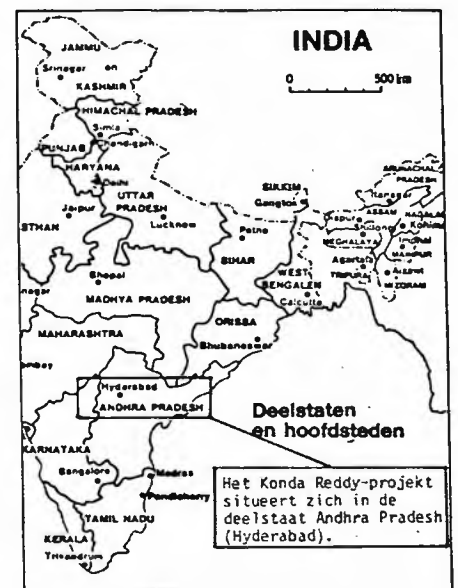

INHOUD

Inhuldiging Burgemeester	1
Het gebeurde in de gemeenteraad	2-3-4
Skating	4
O.C.M.W.-nieuws	5
Zorg voor het leefmilieu	6
Nieuw ontwikkelingsproject	7
Onze politie deelt mee	8
Belangrijke mededelingen	9
Gemeentelijk onderwijs	10-11
Gemeentelijke vakantie-initiatieven	12

HET GEBEURDE IN DE GEMEENTERAAD

**ONTSLAG GEMEENTE-
RAADSLID JAN
VAN DEN KERKHOF**



Na meer dan 24 jaar lid te zijn geweest van de gemeenteraad, waarvan 20 jaar als burgemeester, zette Jan van den Kerkhof op 25.5.1989 een punt achter zijn politieke loopbaan.

Velen zullen zich de schitterende viering van vorig jaar herinneren, tijdens welke Jan van den Kerkhof uitvoerig werd gehuldigd voor zijn jarenlange inzet voor de Edegemse gemeenschap.

Nogmaals van harte bedankt!

Als raadslid wordt Jan van den Kerkhof opgevolgd door Alfons Rosiers, die tijdens de gemeenteraadszitting van 25.5.1989 de eed aflegde.



**HET EDEGEMS MODEL INZAKE
INSPRAAK EN INFORMATIE**

De voorbije jaren werd er reeds veel gedebatteerd over de problematiek van informatie, openbaarheid van bestuur en inspraak van de burger. Dit is een belangrijk onderwerp. Het gaat immers over de wijze waarop op gemeentelijk vlak beslissingen tot stand komen en welke rol de burger hierbij kan spelen.

Ook in onze gemeente gaan wij dit debat niet uit de weg. Tussen de verschillende politieke fracties had hierover binnen de raadscommissie voor inspraak- en informatiebeleid een gesprek plaats. Verslag werd uitgebracht in de gemeenteraad. De raadscommissie stemde in met de nota van het schepenkollege «Het Edegems model». Hierin wordt beschrijving gegeven van de bestaande mogelijkheden op vlak van inspraak en informatie en werden ook enkele nieuwe aksenten gelegd.

Het schema hierbij afgedrukt geeft een overzicht van de wijze waarop de burger in onze gemeente bij de besluitvorming wordt betrokken.

Om de 6 jaar kiezen de inwoners een gemeenteraad. Deze stelt op zijn beurt het schepenkollege aan. Als inwoner krijgt U op verschillende wijzen informatie doorgespeeld en tevens kan U op diverse momenten uw stem laten meeklinken.

Zo bestaan er bij ons het gemeentelijk informatieblad, de driejaarlijkse info-

gids, de specifieke brochures en worden er geregeld informatievergaderingen over diverse onderwerpen georganiseerd. Geïnteresseerde burgers kunnen zich abonneren op de agenda van de gemeenteraad en krijgen dan informatie over de gemeenteraadszittingen thuis gestuurd.

De betrokkenheid bij het beleid gebeurt rechtstreeks of onrechtstreeks. Vele Edegemnaars zijn actief in een vereniging. Deze verenigingen zijn meestal aangesloten bij één van de adviesraden (jeugdraad, gezinsraad, bejaardenraad, sportraad of kulturele raad). Deze raden kunnen over de meest diverse onderwerpen adviezen geven aan het gemeentebestuur.

Daarnaast bestaan er de werkgroepen en komitees. Het gaat hier om werk- en actiegroepen opgericht rond een specifiek onderwerp (milieu, ontwikkelingsamenwerking en middenstand). Geïnteresseerde burgers werken ook hier een stukje mee aan het beleid.

Tijdens de inspraakvergaderingen die per wijk en/of voor specifieke onderwerpen worden gehouden, kan U rechtstreeks het bestuur ondervragen of uw mening kenbaar maken. Nog dit jaar zullen zulke vergaderingen in de diverse wijken worden belegd.

Ten slotte zal ook meer aandacht uitgaan naar het onthaal van nieuwe inwoners door de organisatie van specifieke info-avonden.

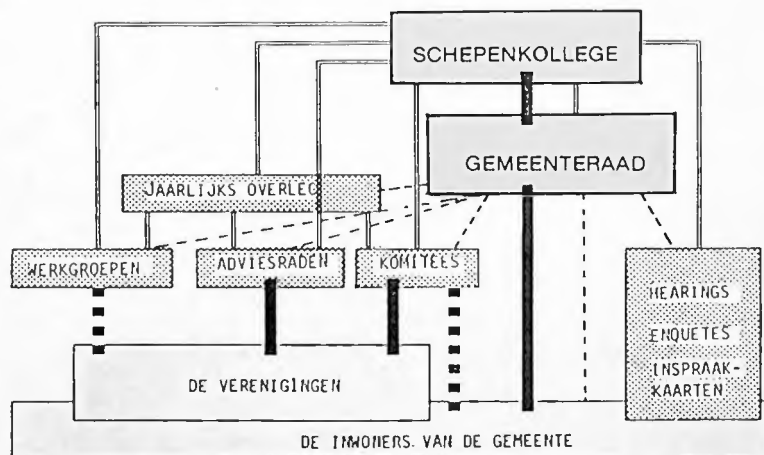

- : mandatering
- ■ ■ ■ ■ : gedeeltelijke mandatering
- ==== : wederzijdse dialoog en informatie
- - - - - : wederzijdse informatie

B.P.A. TER ELST

Tijdens de gemeenteraad van 13 april werd het ontwerp van 4de herziening van het B.P.A. Ter Elst principieel goedgekeurd. Hierbij geven wij enige toelichting bij dit plan.

Het B.P.A. Ter Elst (zie plan) bestrijkt het gebied omrand door de Kontichstraat, Strijdersstraat (N), de Drie Eikenstraat (W), de Prins Boudewijnlaan (Z) en de grens met Kontich (O).

Dit plan dateert uit de 50-er jaren en werd de laatste maal herzien in 1973. Het kwam tot stand in een periode van economische expansie waarbij in onze gemeente voorrang werd gegeven aan de woonfunctie. Vandaar dat ook nog in 1973 de gemeenteraad unaniem instemde met een verdere uitbreiding van de woonzone.

In begin van de 80-er jaren werd een vierde herziening van het B.P.A. aangevraagd. Aanvankelijk was het slechts de bedoeling om het B.P.A. op zeer beperkte wijze te herzien. Onder invloed van de gewijzigde ideeën op het vlak van de ruimtelijke ordening en het leefmilieu werd geopteerd voor een meer verregaande wijziging.

Zo besliste het schepenkollege op 10.6.1985 om bij de herziening van het plan de bebouwing zoveel mogelijk te beperken en waar mogelijk de open ruimten te bewaren.

Hieronder volgen de belangrijkste wijzigingen van het plan :

- In het centrum wordt de parkzone (12.400 m²) definitief beschermd door hiervan een zone van openbaar nut te maken i.p.v. de huidige zone voor bebouwing.
- De geplande woonzone ten noorden (121.000 m²) wordt geschrapt en vervangen door een groenzone. Op deze wijze wordt op Edegems grondgebied de vallei van de Edegemse beek gevrijwaard.
- Het landbouwgebied ten oosten (104.520 m²) wordt omgezet in een groenbeschermde park-bufferzone.

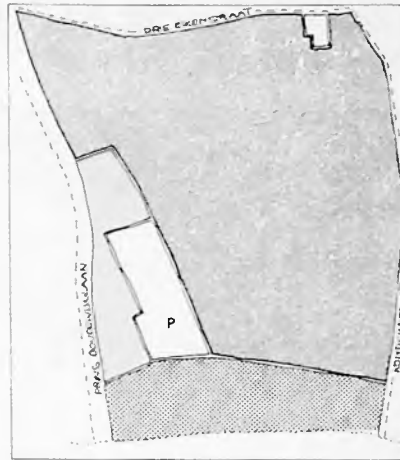

BPA 'TERELST' 3^e HERZIENING

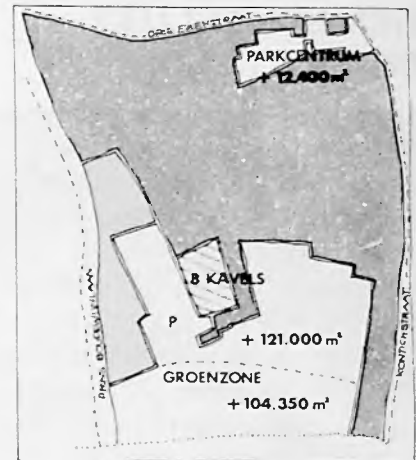

ONTWERP BPA 'TERELST' 4^e HERZIENING

■ bebouwd □ groenwinst

Ten slotte is er de discussie over de weide (16.000 m²) langs de Boerenlegerstraat nabij het Arendsnest.

In het bestaande plan, dat dateert van 1973, is dit gebied een woonzone. De bedoeling van het gemeentebestuur om ook deze zone definitief om te vormen tot groenzone werd doorkruist door een verkavelingsaanvraag van de eigenaar. Deze verkavelingsaanvraag die rechtsgeldig werd ingediend, betrof 16 woningen. De verkaveling werd evenwel door het schepenkollege geweigerd nadat de gemeenteraad het wegtracé had afgekeurd. Hierop heeft de verkavelaar geantwoord door een rechtsgeding tegen de gemeente in te spannen :

- bij de Raad van State werd de vernietiging van de gemeenteraadsbeslissing geëist
- bij de Rechtbank van Eerste Aanleg werd een schade-eis van 42.500.000 fr. ingediend en in bijkomende orde een eis tot planschade.

Ten gevolge daarvan werd dit deel van het plan nogmaals grondig onderzocht. Hierbij stelden zich twee grote problemen: hoe sterk is de tesis van de verkavelaar en wat zijn de alternatieven?

Na een grondig debat in de gemeenteraad meenden de meeste raadsleden dat het wenselijk was om een kompromis aan te gaan met de verkavelaar. Op deze wijze kon men immers vermijden dat de gemeente zou veroordeeld worden tot zware schadevergoeding. Zo werd beslist om de betrokken zone om te vormen tot woonpark, met maximum 8 woningen. Het huidige tracé van de Boerenlegerstraat wordt evenwel niet veranderd en (voor alle duidelijkheid) het Arendsnest zelf blijft een beschermde zone. Bijkomende stedenbouwkundige voorschriften zullen uitgewerkt worden m.b.t. de beplanting van de tuinen. De verkavelaar moet wel afstand doen van zijn gedingen tegen de gemeente en welkdanige schade-eis dan ook.

WAT IS EEN B.P.A. ?

Het bijzonder plan van aanleg, of afgekort B.P.A., geeft een gedetailleerde bestemming van de verschillende gebiedsdelen aangegeven door het gewestplan, met aanduiding van het tracé van het voorziene verkeerswegennet en met bijvoeging van de stedenbouwkundige voorschriften betreffende de plaatsing, de grootte, de welstand van de gebouwen en de aanleg van de plaats.

**GEMEENTELIJKE
BIBLIOTEEK**

Aandacht voor minder-validen
De grote werken in het bibliotheekgebouw (Hovestraat) zijn nog volop aan de gang. In het kader hiervan stemde de gemeenteraad in met het voorstel van het schepencollege om de toegang tot dit gebouw aan te passen voor minder-validen, dit ondermeer door de plaatsing van automatische schuifdeuren. De kostprijs van de bijkomende werken wordt geraamd op zo'n 490.000 fr.

Jeugdafdeling

Eveneens stemde de gemeenteraad in met de aankoop van het nodige meubilair voor de inrichting van de jeugdafdeling. Deze wordt voorzien op de 1ste verdieping van het vernieuwde gebouw. De kostprijs van deze inrichting wordt geraamd op 700.000 fr., waarvan 60% gesubsidieerd.

Nieuwe beheersvorm

Tot voor kort werd onze bibliotheek beheerd door een raad van bestuur die uitsluitend bestond uit gemeenteraadsleden. Daarnaast was er een vaste commissie van advies met vertegenwoordigers van de diverse adviesraden. Teneinde de betrokkenheid van de vertegenwoordigers van de gebruikers te verbeteren en deze daadwerkelijk bij het beheer te betrekken, werd beslist om de beide structuren te verenigen tot één raad van bestuur. In dit verband bracht de kulturele raad een gunstig advies uit, waarbij de evolutie van advies naar participatierecht werd toegejuicht.

**TOELAGE VOOR HUWELIJKS-
EN AMBTSJUBILEA**

Sedert jaren geeft onze gemeente een toelage ter gelegenheid van huwelijks- en ambtsjubilea. Het was sedert 1977 geleden dat de bedragen nog werden aangepast. Vanaf 1 januari 1989 worden volgende bedragen weerhouden :

Aantal jaar	Huwelijk	Priesterambt en gelijkgestelden
25 jaar	—	2.500
50 jaar	5.000	5.000
60 jaar	6.000	6.000
65 jaar	6.500	6.500

HERAANLEG TUIN MUZIEKAKADEMIE

De gemeenteraad stemde in met de plannen voor de heraanleg van de tuin van de muziekkademie. Bij de aanleg van het Park Centrum een drietal jaar geleden, werd deze tuin bewust uit het ontwerp genomen. Dit gebeurde omdat de werken voor de verbouwing van het Hof Ter Elst nog moesten aanvangen. Nu dit gebouw gerestaureerd is en reeds als nieuwe academie in gebruik genomen, komt de tuin aan de beurt. Het ontwerp gaat uit van volgende overwegingen : de tuin moet aansluiten bij het nieuwe wandelgebied van het park en moet een aantrekkelijke ontmoetingsruimte worden, bruikbaar voor openluchtvoeringen. Daarvoor vertrekt het ontwerp in feite van de amfitheater-idee zonder hier evenwel strikt aan te houden. De uitgaven voor de heraanleg worden geraamd op 2.200.000 fr.

**VISWEDSTRIJDEN
ROMEINSE PUT**

Op volgende data worden door het advieskomitee gemeentelijke viswaters Edegem **vrijdagavondwedstrijden** ingericht op het gemeentelijk viswater Romeinse put :

7 juli - 14 juli - 21 juli - 28 juli -
4 augustus - 11 augustus -
18 augustus.

Inschrijvingen in het Chalet 't Loze Vissertje tot 18.00 uur.

Volgende wedstrijden werden ook nog gepland :

- **Kinderwedstrijd** op zaterdag 26 augustus 1989;
- **Forelwedstrijd** op zaterdag 22 oktober 1989.

**SKATING
IN EDEGEM**

U hebt ze ongetwijfeld ook al bezig gezien, al die jongeren die plezier maken met hun skateboard.

Hun aanwezigheid zorgt soms ook voor problemen : lawaaihinder, veiligheid en zo meer.

Daarom besliste het gemeentebestuur om de loods 44 op Fort 5 tijdens de zomervakantie in te richten als skatterrein.

Je krijgt toegang tot dit terrein als je in het bezit bent van een "skatevergunning". Deze is vanaf 26 juni verkrijgbaar op het gemeentehuis, kost 50 fr. en bevat een ongevallenverzekering.

Voor meer informatie kan je terecht op het gemeentesekretariaat, tel. 457.78.40.

O.C.M.W.-NIEUWS

In ons vorig informatieblad deelden wij U de nieuwe samenstelling mee van onze raad voor maatschappelijk welzijn.

Wij stellen de nieuwe verkozenen even aan U voor:

1. Van den Steen Roger, voorzitter
2. De Maeyer Laurens
3. Dombrecht Robertus
4. Faes Christine
5. Godon Paul
6. Lauwers Luc
7. Lenaerts Jan
8. Platteau Willy
9. Trienpont Liliane
10. Vandecandelaere Brigitte
11. Van Esser Maria
12. Verschraegen Paul, sekretaris O.C.M.W.



(Foto: Ferre Godon)

Inmiddels werd tijdens de installatievergadering van de O.C.M.W.-raad op 3.4.1989 de heer **Roger Van den Steen**, die reeds 18 jaar raadslid is bij het O.C.M.W., verkozen tot voorzitter.

Wat doet nu eigenlijk een O.C.M.W.-voorzitter?

De wet bepaalt dat de voorzitter van de raad voor maatschappelijk welzijn:

- de activiteiten van het centrum leidt
- zorgt voor het voorafgaand onderzoek van de zaken die aan de raad en aan de bijzondere komitees worden voorgelegd
- de vergaderingen bijeenroept en de dagorde daarvan vaststelt
- belast is met de uitvoering van de beslissingen van de raad en van de bijzondere komitees (de in de bijzondere komitees genomen beslissingen worden ter kennis van de raad gebracht)
- het O.C.M.W. vertegenwoordigt in de gerechtelijke en buitengerechtelijke handelingen
- alle stukken uitgaande van het O.C.M.W. samen met de sekretaris ondertekent
- in dringende gevallen, en binnen de perken bepaald door het huishoudelijk reglement van de raad, zelf tot hulpverlening kan beslissen (zijn beslissing moet dan wel in de eerstvolgende vergadering van de raad ter bekrachtiging worden voorgelegd).

De heer Van den Steen is te bereiken na telefonische afspraak op het nummer 457.17.10 - toestel 301.

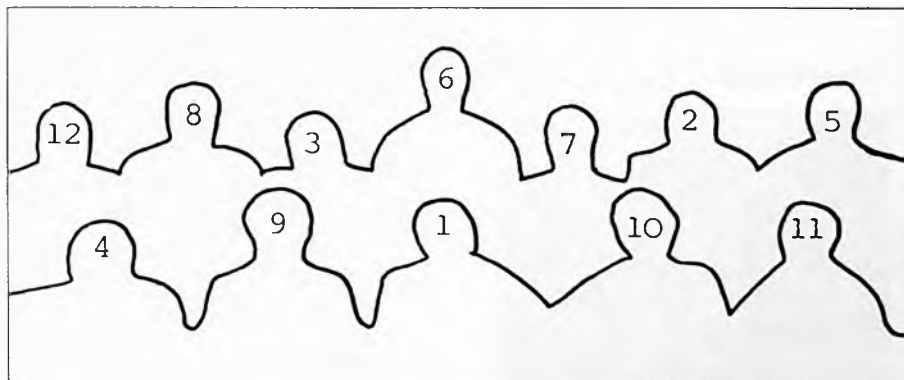

HUWELIJKSJUBILEA

De burgemeester en schepenen bezochten onderstaande jubilarissen, feliciteerden hen namens Zijne Majesteit de Koning en het gemeentebestuur en overhandigden hen een gemeentelijk geschenk:

	Huwelijk
BRILJANTEN JUBILEUM	
- Claus Rénatus-Gilbart Honorée Parklaan 141	22.5.1924
GOUDEN JUBILEA	
- de Metz Benjamin-Verhiest Leonia Jan de Bodtlaan 27	25.3.1939
- Peeters Augustijn-Peeters Maria Onafhankelijkheidsstraat 24	14.4.1939
- Desaert George-De Rockere Mary Boniverlei 154/4	29.4.1939
- Naeyaert Geraart-Liebaert Martha Acht Eeuwenlaan 28/4	9.5.1939



«ZOMER»-LAWAAI - LET OP!

- * Tijdens zon- en feestdagen is het grasmaaien met machines aangedreven door een (lawaaierige) motor verboden. Ook het gebruik van andere machines met snerpemde of gierende geluiden (cirkelzagen, boor- en slijpmachines) is dan eveneens niet toegestaan.
- * Als je in de tuin van muziek wil genieten moet de geluidsterkte beperkt worden zodoende dat deze de bureu niet stoort.

WIE IS EERSTE WINNAAR VAN DE ZELFKLEVERAKTIE

«Goede gronden voor
propere honden»

?

EDEGEMNAREN HOUDEN VAN DIEREN
EEN HOND IS EEN TROUWE VRIEND EN
SPEELKAMERAAD
ER KOMEN STEEDS MEER KLACHTEN OVER
VERVUILING DOOR HONDEN
IN HEEL EDEGEM LIGT ER HONDEPOEP OP
DE STOEP, IN HET GROEN, OP DE
SPEELPLEINEN...

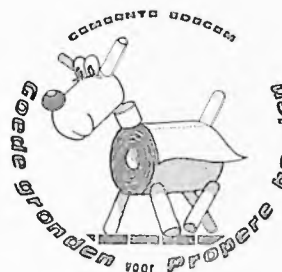

**DAAROM DE AKTIE:
GOEDE GRONDEN VOOR PROPERE HONDEN**

Herken jij jezelf op deze foto?



Zo ja, neem dan contact op met de gemeentelijke groen- en milieudienst, tel. 457.78.40 - toestel 254. Er wacht je een leuke verrassing!

Heb je nog geen sticker?

Haal er dan vlug een tijdens de kantooruren bij de receptie in het administratief centrum, Kontichstraat 19 en kleef hem op een goed zichtbare en herkenbare plaats. Zo heb je de beste kans om de volgende winnaar te zijn.

LEEFMILIEU-AVOND - 28 JUNI 1989



19 uur: UITREIKING VAN VERSCHILLENDE PRIJZEN:

- * leefmilieuwedstrijd handelsbeurs
- * wisselbeker leefmilieu voor de winnende school voor de inzameling van kroonkurken
- * winnaars voor de beste naam voor het hondje, symbool van de aktie «Goede gronden voor propere honden».

20 uur: VAM-VAT INFO-AVOND

(voor alle geïnteresseerden)
Geeft een oplossing aan uw konkrete vragen over komposter en het gebruik van uw VAM-vat.

Tevens krijgt U een beter inzicht van wat komposter en kompost zijn.

WAAR? Gemeentehuis-administratief centrum, 1ste verdieping, Kontichstraat 19 te Edegem.

Iedereen is welkom!

Bijna 300 Edegemse gezinnen zijn de gelukkige bezitters van een VAM-kompostvat.

WIE HET 300STE VAM-VAT BESTELT, KRIJGT DIT GRATIS!

Bestel vandaag nog uw kompostvat.

Info? tel. 457.78.40 - toestel 254.

ONTWIKKELINGSSAMENWERKING EDEGEM

**WAAROM HET ONTWIKKELINGSPROJEKT
KONDA REDDY/INDIA ?**



**1. NAAST KIGEMBE/RWANDA,
NU OOK KONDA REDDY/INDIA**

- Edegem blijft Kigembe/Rwanda ten volle steunen.
- Daar het bedrag van onze opbrengsten het ritme van de door Kigembe beschreven projecten overtreft, hebben wij ruimte over om te besteden aan andere dringende behoeften in de Derde Wereld.

2. WAAROM INDIA ?

- India is één van de armste landen ter wereld:
 - * een immens kontinent (opp.: 3,3 miljoen km²) met ± 800 miljoen inwoners
 - * snel stijgend bevolkingsaantal (42% van de bevolking is jonger dan 15 jaar)
 - * ongeveer 70% van de bevolking is analfabeet.
- India: enorme tegenstellingen: enerzijds een belangrijke industriestaat, anderzijds mensonterende armoede.
- India is een democratische republiek met een politiek stabiel regime. Probleem blijft de verdeling van de rijkdom en macht. De overheid wil werk maken van de ontwikkeling van de bevolking. Verschillende regeringen werkten ontwikkelingsprogramma's ten gunste van de kastelozen uit. Bij grondwet werd alle mogelijke diskriminatie op basis van het behoren tot een bepaalde kaste verboden. In de praktijk werkt deze hulp niet zo goed. Daarvoor zijn de armen te onmondig en de onderlinge verwevenheden tussen een kleine elite machthebbers te groot. De kastelozen of paria's worden nog steeds beschouwd als uitschot van de maatschappij en leven als uitgestotenen in de krottenwijken.
- Kontakt en controle mogelijkheden bestaan via het NCOS en AWARE zelf.

3. WAT IS AWARE ?

- AWARE staat voor «Aktie voor het welzijn en de bewustwording op het platteland».
- Het is een niet-goevernemente organisatie van meer dan 1 miljoen kastelozen die zich gegroepeerd hebben om voor de rechten van de allerarmsten op te komen. De beste manier om in India daadwerkelijk ontwikkelingswerk te doen is samenwerken met AWARE (rekening houdend met wat zij reeds gerealiseerd hebben).

- AWARE houdt vooral drie doelen voor ogen, namelijk bewustmaken, organiseren en ontwikkelen van de mensen.
- In elk dorp worden dorpsraden opgericht m.b.v. AWARE. In deze distriktsraden worden ontwikkelingsplannen en vormingskursussen democratisch uitgewerkt.

4. PROJEKTEN

A. GEÏNTEGREERD ONTWIKKELINGSPROGRAMMA VOOR DE KONDA REDDY TRIBALEN

De Konda Reddy tribalen leven aan de oevers en in het achterland van de Godavari-rivier. Ze zijn zo goed als volledig van de buitenwereld afgesneden. De gezondheidstoestand van de groep is alarmerend en hun aantal neemt dan ook drastisch af. Als hier niet vlug verandering in komt, zijn deze tribalen binnen enkele jaren uitgestorven (momenteel schat men hun aantal nog op 80.000). Zes jaar geleden kwam de groep Konda Reddy in kontakt met enkele jonge AWARE-medewerkers. Jarenlange isolatie maakte hen wantrouwig t.o.v. buitenstaanders, want in de weinige kontakten die er geweest waren, werden zij meestal het slachtoffer van uitbuiting en bedrog. Ons Konda Reddy-project wil een integrale ontwikkeling van deze groep mogelijk maken.

Overzicht van de begroting van het eerste werkjaar: vormings- en bewustmakingsprogramma, programma voor de voorziening in basisbehoeften, economische activiteiten e.d. 13.449.720 Bfr.

B. BEVRIJDING VAN DE SLAVEN-ARBEID

«Bonded Labour» betekent gebonden arbeid of lijfeigenschap. Het ontstaat uit een vorm van leensysteem dat zeer vlug tot lijfeigenschap leidt. Het is een rechtstreeks gevolg van de grote armoede waarin vele kastelozen leven. Het verplicht hun soms om voor levensnoodzakelijke uitgaven een klein bedrag te lenen. Het enige wat zij als onderpand kunnen geven is hun persoon en hun arbeid. De schuld wordt ook vaak overgedragen van vader op zoon. «Bonded Labour» werd in 1976 bij wet verboden. In de praktijk blijft het echter voortbestaan.

AWARE richt ook hier dorpsraden op zodat alle bonded labourers op solidaire steun van de groep kunnen rekenen. De dorpsraad trekt dan b.v. in groep naar de landheer en eist dat de persoon in kwestie wordt vrijgelaten.

Overzicht van de jaarlijkse begroting: rehabilitatieprogramma en startfondsen 13.748.400 Bfr.

C. INKOMENSVERWERVENDE AKTIVITEITEN VOOR VROUWEN

De situatie van de vrouw is zoals in alle ontwikkelingslanden allesbehalve rooskleurig. Het krijgen van een dochter biedt weinig perspectief als een potentiële broodwinner. Het zijn vooral zonen waarin geïnvesteerd wordt. Slechts 24% van de vrouwen kan lezen en schrijven. AWARE wil een einde maken aan de onderdrukking van de vrouwen. Vrouwen worden door de vrouwenorganisaties uit hun eigen midden geselecteerd en krijgen op het vormingscentrum van AWARE een bewuste vorming.

Overzicht van de begroting voor het eerste werkjaar: vormings- en opleidingsprogramma's 12.444.012 Bfr.

5. WENST U MET ONZE MEDEWERKING EEN INFORMATIE-AVOND OVER HET PROJEKT IN TE RICHTEN VOOR UW VERENIGING ?

Telefoneer dan even naar Marianne Belton op het nummer 457.78.40.



ONZE POLITIE DEELT MEE

TIPS VOOR VAKANTIEGANGERS



De verlofperiode komt eraan. Vakantiegangers doen er goed aan enkele tips op te volgen met betrekking tot de beveiliging van hun woonst. Hierna enkele algemene raadgevingen van de politie aan inwoners die hun huis verlaten, met bijzondere aandacht voor de puntjes 9 en 10. Politie Edegem houdt toezicht op de vakantiewoningen: tijdens uw afwezigheid houden de patrouilleagenten de verlaten woningen extra in het oog. U kunt uw vertrek aangeven op het politiekommissariaat, bij de wacht, waar uw afwezigheidsperiode genoteerd wordt en waar tegelijkertijd uw vakantieadres kan achtergelaten worden. Indien U de sleutel van

uw huis aan familieleden of vrienden toevertrouwt, kan dit eveneens gemeld worden, zodat de politie er rekening mee kan houden tijdens uw afwezigheid.

De gelegenheid maakt de dief. Neem uw voorzorgen!

1. Ramen vlakbij platte daken zijn bijzonder kwetsbaar. Zorg ervoor dat er een veiligheidsslot op komt.
2. Laat geen toilet- of badkamer-raampje open staan als U weggaat.
3. Laat geen vliegenramen in uw vensters zitten als U weggaat.
4. Sluit al uw vensters af en doe alle buitendeuren op slot. Denk eraan dat de achterkant van uw woning even kwetsbaar is als de voorkant.
5. Gaat U een avondje uit, laat dan een licht branden in een kamer (niet in de hall) en doe de gordijnen dicht. Automatische lichtschaakelklokjes zijn daarvoor erg praktisch.
6. Laat nooit een raam, zelfs geen paar centimeter, open staan opdat de poes in en uit zou kunnen sluipen.
7. Houd het tuinschuurtje op slot. Bepaald tuingerief daarin zou een dief goed van pas kunnen komen.

8. Laat geen sleutels aan de binnenkant van uw buitendeuren in het slot steken.

9. Gaat U met vakantie, vraag dan uw buurman om een oogje in het zeil te houden. Vraag hem om de brievenbus te ledigen of andere dingen weg te nemen die uw afwezigheid kunnen verraden.

10. Boodschappen die op de stoep achtergelaten zijn en post of kranten die uit de brievenbus steken, zeggen de dief dat de kust voor hem veilig is. Laat niet merken dat U er niet bent.

11. Briefjes op de voordeur vertellen iedereen dat uw huis verlaten is.

12. Leg nooit uw deursleutel onder de mat of achter een bloempot. Hang hem nooit aan een touwtje in de brievenbus.

13. Gesloten gordijnen en neergelaten rolluiken overdag trekken de dief aan. Net als volslagen duistere huizen 's avonds.

14. Laat nooit een ladder rondslingeren, die hoort veilig in garage of schuurtje.

15. Is er niemand thuis, dan is een openstaande garagedeur een uitnodiging voor de dief.

BRUG B51 GROENINGENLEI



De brug B51 Groeningenlei - over de E19 te Kontich - zal vervangen worden wegens instortingsgevaar.

De werkzaamheden zijn reeds gestart (plaatsen van de pijlers, noodbrug voor het aanbrengen van de kabels,...). De E19 werd daartoe enkele minuten afgesloten.

Op zaterdag 24 en zondag 25 juni wordt bedoelde brug afgebroken (in stukken geknipt!). Bijgevolg zal de Groeningenlei onderbroken zijn voor alle verkeer van

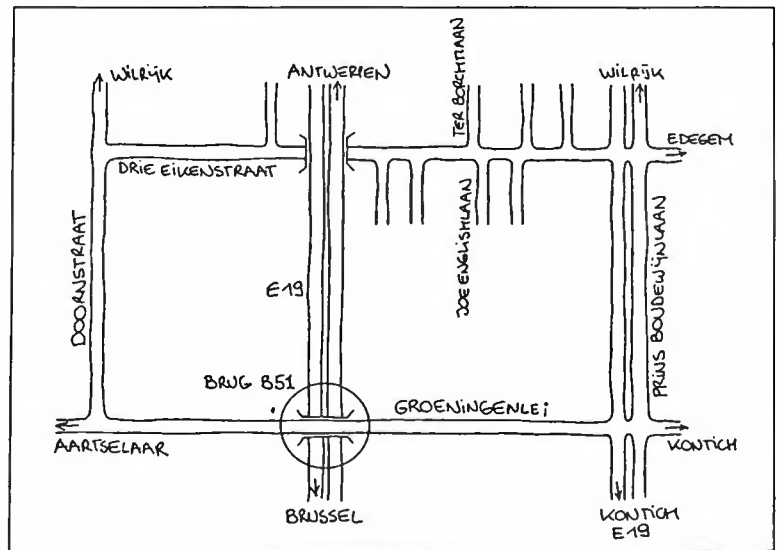

24 juni tot medio november, datum van indiensttreding van de nieuwe brug.

Het verkeer zal omgeleid worden via de Doornstraat, Drie Eikenstraat en Prins Boudewijnlaan.

Om het verkeer vlot te laten verlopen, zullen er ter hoogte van het kruispunt Drie Eikenstraat/Joe Englishlaan/Ter Borchtlaan tijdelijke driekleurige verkeerslichten worden opgesteld.

BEKENDMAKING DOOR HET KADASTER

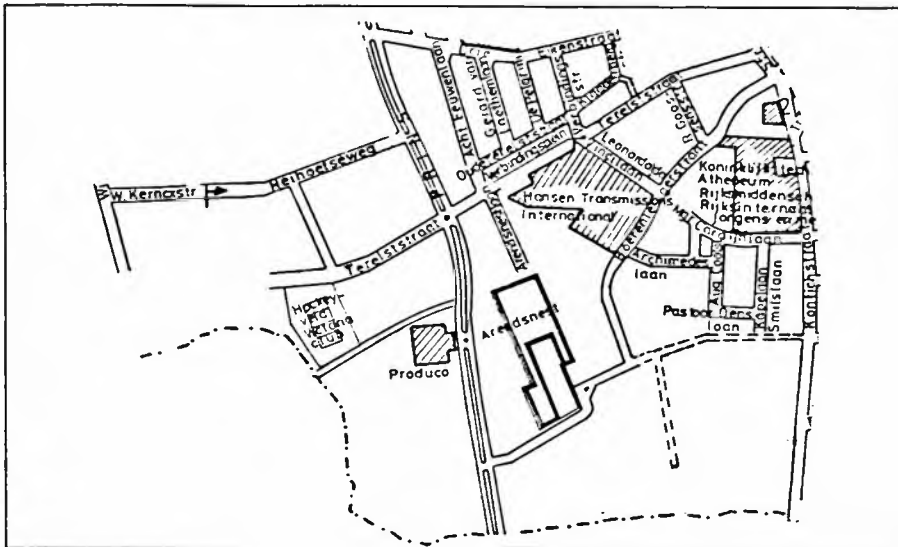

De inwoners van Edegem wonende tussen volgende straten :

1. autosnelweg, Willem Kerricxstraat, Heihoefseweg, Prins Boudewijnlaan en de grens met Kontich
2. Prins Boudewijnlaan, Drie Eikenstraat, Kontichstraat en de grens met Kontich

worden ervan op de hoogte gebracht dat landmeters van de Grote Opmetingen van het Kadaster in de loop van 1989 opmetingen zullen verrichten voor het opmaken van een hermeten kadastraal plan. Dit heeft absoluut niets te maken met een herziening van het kadastraal inkomen. De eigendommen zullen moeten betreden worden en de Directie voor Grote Opmetingen van het Kadaster hoopt dat dit in de beste verstandhouding kan gebeuren.

**BEROEP
BEROEPSWIJZIGING**

Naar aanleiding van de Verkiezing voor het Europees Parlement op 18 juni ll., werd opnieuw vastgesteld dat verscheidene inwoners nalaten hun beroep(swijziging) door te geven.

Ondanks het feit dat het beroep niet meer vermeld wordt op de nieuwe identiteitskaarten van het Europese type, is elke burger verplicht zijn/haar beroep(swijziging) door te geven aan de Dienst Bevolking (persoonlijk of schriftelijk). Dit is niet alleen noodzakelijk voor het opmaken van diverse akten of van de kiezerslijsten, maar ook en vooral voor het afgeven van uittreksels uit de bevolkingsregisters, zoals bewijzen van woonst of nationaliteit, samenstelling van het gezin (b.v. voor kinderbijslag of ziekenfonds), enz...

SENIORENFEEST 1989

Het Gemeentelijk Seniorenfeest heeft dit jaar plaats op **dinsdag 26 september**. Hou deze datum vrij! Meer informatie in verband met het showprogramma, de gratis busdienst, de kaartverkoop... kan U lezen in onze volgende editie.

GEMEENTEDIENSTEN

★ Op dinsdag 11 juli (Feest van de Vlaamse Gemeenschap), op vrijdag 21 juli (Nationale Feestdag) en op dinsdag 15 augustus 1989 (O.-L.-V.-Hemelvaart) zullen alle gemeentediensten voor het publiek gesloten zijn.

★ De gebruikelijke dienstwaarneming op zaterdag wordt onderbroken in de vakantie maanden juli en augustus.

**ZAALWACHTERS
GEVRAAGD**

Er worden zaalwachters gezocht voor de gemeentelijke sporthal, belast met licht onderhoud en toezicht tijdens de weekends van half augustus tot eind juni, volgens beurtrol. Kandidaten worden verzocht zich aan te melden bij de Gemeentelijke Sporthal Den Willecom, Terelststraat 2, Edegem, tel. 457.46.62.

**VERNIEUWING
IDENTITEITSKAARTEN**

Bij toepassing van het Koninklijk Besluit van 29 juli 1985 betreffende de identiteitskaarten en van de Omzendbrief van 15 oktober 1986 wordt ter kennis van de bevolking gebracht dat op **15 maart 1989 de Belgische burgers geboren tussen 1 februari 1931 en 28 februari 1977 houder moeten zijn van een identiteitskaart nieuw model**. De personen die deze kaart nog niet in hun bezit hebben, worden verzocht zich onverwijld bij het gemeentebestuur van hun hoofdverblijfplaats te melden (Dienst Bevolking).



**GEMEENTELIJKE OPENBARE
DISKOTEEK**

Jaarlijkse vakantiesluiting van 16 juli tot 15 augustus.

GEMEENTELIJK ONDERWIJS

TAALKURSUSSEN 1989-1990

Het 17de jaar «Taalkursussen» vangt aan op maandag 11 september 1989 in de lokalen aan de Romeinse Put.

het 2de jaar, 10 leerlingen vanaf het 3de jaar.

talen door middel van onderstaande inschrijvingsstrook.

INSCHRIJVINGEN:
Mogelijkheid tot inschrijven en be-

Adres: gemeentesekretariaat, Kon-
tichstraat 19, 2e verdieping.

De kursussen lopen over 4 jaar. Het inschrijvingsgeld bedraagt 2.000 fr., verzekering inbegrepen, voor een reeks van 25 lessen van elk 2 uur, met een minimum aantal inschrijvingen van 15 leerlingen per reeks voor het 1ste jaar, 12 leerlingen voor

語学講座
エーデゲム市では、次の様な語学講座を開きます。
オランダ語・仏語・独語・英語・スペイン語・日本語 各4年間の講座です。
*受講料 各コース 2.000 fr
*週2時間 25週
*場所: Romeinseput 2, 2520 Edegem
詳しくは、テオ・シュカメルhout (Dhr. Theo Schammelhout) まで。
Tel. 457-7840 内線 214

Maandag	Engels	19.00-21.00 uur	4de jaar	M. Van der Sande
	Spaans	19.00-21.00 uur	2de jaar	Mw. Van Mol
	Nederlands voor anders-taligen	19.00-21.00 uur	1ste jaar	M. Pensaert
Dinsdag	Engels	09.00-11.00 uur	1ste jaar	Mw. Versluys
	Engels	14.00-16.00 uur	2de jaar	Mw. Versluys
	Duits	14.00-16.00 uur	3de jaar	M. Pensaert
	Spaans	19.00-21.00 uur	4de jaar	M. Pensaert
		19.00-21.00 uur	1ste jaar	M. Sanspeur
Woensdag	Engels	19.00-21.00 uur	3de jaar	M. Van der Sande
		19.00-21.00 uur	1ste jaar	M. Verbruggen
Donderdag	Spaans	09.00-11.00 uur	3de jaar	M. Sanspeur
		09.30-11.30 uur	4de jaar	Mw. Deckers
	Frans	19.00-21.00 uur	1ste jaar	Mw. De Clerck
		19.00-21.00 uur	2de jaar	M. Verbruggen
Vrijdag	Spaans	19.00-21.00 uur	3de jaar	M. Sanspeur
	Frans	19.00-21.00 uur	2de jaar	Mw. De Clerck
	Japans	19.30-21.30 uur	2de jaar	M. Nagels

SPRACHKURSANGEBOT
In der Gemeinde Edegem können Sie Niederländisch (als Fremdsprache), Französisch, Deutsch, English, Spanish und Japanisch lernen.
Jeder Kurs dauert vier Jahre. Für eine Reihe von 25 Stunden (120 Minuten je Stunde) zahlen Sie eine Einschreibgebühr von 2.000 fr. pro Jahr.
Die Sprachkurse finden in Romeinse Put 2, Edegem, statt.
Herr Theo Schammelhout, Sekretariat, Telefon 457.78.40, Apparat 214, gibt Ihnen, wenn Sie wollen, Auskunft.

CURSOS DE LENGUAS
La municipalidad de Edegem organiza cursos de cuatro años de neerlandés, francés, alemán, inglés, español y japonés.
Matricula: 2.000 fr. al año para una serie de 25 lecciones de 2 horas cada una, que se dan en el Romeinse Put 2, Edegem.
Más informaciones en el Señor Theo Schammelhout, Secretaría, tel. 457.78.40, aparato 214.

COURS DE LANGUES
La commune d'Edegem organise des cours de langues néerlandaise, française, allemande, anglaise, espagnole et japonaise. Un cycle complet comporte quatre années.
Le montant de l'inscription s'élève à 2.000 fr. par an pour une série de 25 leçons d'une durée de deux heures chacune.
Les cours se donnent à Edegem-Buizegem, Romeinse Put 2.
Pour des plus amples renseignements, s'adresser à M. Theo Schammelhout, Secrétariat, tél. 457.78.40 poste 214.

LANGUAGE COURSES
The municipality of Edegem organises four-year courses of Dutch, French, German, English, Spanish and Japanese language.
The registration-fee amounts to 2.000 fr. per year for a series of 25 two hours'lessons. These take place at Romeinse Put 2, Edegem.
More information at the town clerk's office, Mr. Theo Schammelhout, tel. 457.78.40, ext. 214.

INSCHRIJVINGSSTROOK VOOR DE TAALKURSUSSEN 1989-1990

Familienaam:
Voornaam:
Geb.plaats:
Geb.datum:
Echtgenote van:

HIER NIET SCHRIJVEN

Adres: nr.
Gemeente: Beroep:
Gevolgde cursus:
Wenst te volgen: Frans - Engels - Spaans - Nederlands - Duits - Japans*
leerjaar: dag: uur:

Handtekening:

* Keuzetaal onderlijnen a.u.b.

GEMEENTELIJK ONDERWIJS

GEMENGDE LAGERE SCHOOL ANDREAS VESALIUS

Kontichstraat 21, Edegem

Aangesloten bij het projekt Vernieuwd Lager Onderwijs. Een open, kindvriendelijke, eigentijdse en actieve school.

* Aksent op brede vorming en leren studeren.

Aandacht en respekt voor kinderen met verschillende be-
geefdheden.

● **Leerplan van het vrij katholiek onderwijs.**

- We streven een hoog leerpeil na. Eisen naar de mogelijkheden van ieder kind.

- Ruime beschikking over didak-
tisch materieel en uitrusting.

* Huiswerk en les vanaf 3de
leerjaar.

Geleide avondstudie.

* Doorlopende evaluatie.

Tweemaal per jaar toets over heel
de leerstof.

Degelijke voorbereiding voor elke
vorm van secundair onderwijs.

* Kreativiteit en beweging krijgen
een belangrijke plaats:

- bijzondere leerkracht vrouwelij-
ke handwerken

- kreative vrijdagnamiddag

- lichamelijke opvoeding door ge-
specialiseerde leerkrachten.

* Pluralistische geest.

Kursus in de erkende godsdiensten
en zedenleer.

* Familiale sfeer:

- vlotte relatie leerkracht-leerling

- regels voor inwendige orde geba-
seerd op logische gronden

- elk kind wordt in zijn eigenheid
aanvaard.

* In de opvoeding staan zelfstan-
digheid, sociale vaardigheid en
breeddenkendheid vooraan.

* Ouderparticipatie via actieve
oudervereniging en kontaktmom-
enten.

* Schoolbus.

* Voor- en nabewaking.

* Mogelijkheid tot overblijven 's
middags.

* Franse les voor de derde graad
buiten het gewone rooster.

* Gemeentelijke logopediste.

* Taakklas en inhaallessen.

* Lesuren:

Dagelijks van 8.30 tot 11.40 uur en
van 13.30 tot 16.15 uur.

Vrijdagnamiddag tot 15.25 uur.

Studie tot 1 uur na de namiddag-
lessen.

Franse les van 11.45 tot 12.15 uur.

* Inschrijven kan bij schoolhoofd
Jan Coninx, bij wie ook alle ver-
dere inlichtingen verkrijgbaar
zijn.

Het schoolhoofd is te bereiken:

- op afspraak op het telefoon-
nummer 457.56.76 of

- op werkdagen van 3 tot en met
14 juli en van 16 tot en met 31 au-
gustus, telkens van 10 tot 12, van
13.30 tot 17 en van 18.30 tot
21 uur, in de school.

MUZIEKAKADEMIE EDEGEM - BIJAFDELING ANTWERPEN-WILRIJK



Hof Ter Elst, Terelststraat 69, Edegem

Disciplines:

★ Notenleer, gespreid over 5 schooljaren, voor
jongens en meisjes vanaf 8 jaar.

★ Apart onderricht voor volwassenen.

★ Instrumenten: piano, dwarsfluit, viool, klari-
net, trompet, bazuin, saxofoon, gitaar,
akkordeon.

Verlofregeling:

Dezelfde als in het lager en middelbaar
onderwijs.

Inschrijvingen:

Op het sekretariaat van de muziekakademie:
vrijdag 1, maandag 4 en dinsdag 5 september
1989, telkens van 17.00 tot 20.30 uur.

Inlichtingen:

★ Tijdens de inschrijvingsdagen op bovenver-
melde uren - tel. 457.46.93.

★ Tijdens de kantooruren - tel. 457.78.40.

★ Na 5 september vanaf 17.30 uur op de
muziekakademie - tel. 457.46.93.

Direkteur:

Dhr. Herman Verschraegen.

GEMEENTELIJKE VAKANTIE-INITIATIEVEN



**EDEGEMSE SPEEL-
WEKEN IN DE
GROTE VAKANTIE**

Op 3 verschillende plaatsen in onze gemeente kunnen kinderen die in de lagere school zitten hun hartje ophalen telkens van 9 tot 12 en van 13.30 tot 16 uur.

Per dag betaalt ieder kind 30 fr. Voor het derde en volgende kind(eren) uit hetzelfde gezin draagt de prijs 20 fr./dag.

Een hele week lang...samen spelen met zand, klei, karton, water...samen dansen en zingen...tochten maken en nog veel meer.

Waar en wanneer?

★ **FORTESIN**
op Fort 5 (glacis)
van 3 tot 7 juli

★ **RAVOTJEROT**
op Sterrenhof (Kontichstraat 92)
van 31 juli tot 4 augustus

★ **HIPPERDEPIP**
op Romeinse Put (Buizegem)
van 21 tot 25 augustus.

Inlichtingen:

kunnen ingewonnen worden bij Theo Schammelhout, administratief centrum, Kontichstraat 19, Edegem - tel. 457.78.40 toestel 214.

GEMEENTELIJKE VAKANTIESPEELKLUB

De zomervakantie is voor buitenhuiswerkende ouders vaak een moeilijke periode. Een goede kinderopvang vinden is dan hun grootste zorg. Dit bleek eens te meer uit de reacties op de behoeftepeiling die in een vorig nummer van het gemeentelijk informatieblad is verschenen. De gemeentelijke kinderopvangdienst voelde deze behoefte reeds langer aan en zocht naar een oplossing. Vandaar dat het gemeentebestuur van Edegem dit jaar start met de vakantiespeelclub.

De kinderen zijn in de vakantiespeelclub ontspannend en creatief bezig in kleine groepen. Zij worden begeleid door deskundige monitoren en monitrices.

De vakantiespeelclub staat open voor kinderen van 3 tot 12 jaar. Zij is bedoeld voor kinderen van buitenhuiswerkende ouders die niet meer bij een onthaalmoe-der worden opgevangen en ook voor kinderen van het gemeentepersoneel.

De kinderen kunnen 's morgens gebracht worden tussen 7.30 en 9.00 uur en 's avonds afgehaald tussen 16.00 en 17.30 uur. Zij brengen een lunchpakket mee. Om 16.00 uur is er drank voorzien. De activiteiten worden steeds ingericht voor een volledige dag.

Het gemeentebestuur sloot een ongevallenverzekering af voor de kinderen en de monitoren/monitrices.

De kleuters worden opgevangen in het oud cultureel centrum, Drie Eikenstraat 16. Vanaf het eerste leerjaar worden de kinderen verwacht in de Gemeenteschool Andreas Vesalius, Kontichstraat 21.

Een dagticket kost 200 fr. per kind voor inwoners van Edegem en 250 fr. per kind voor kinderen van buiten de gemeente. Het aantal inschrijvingen per dag is beperkt. Dagtickets zijn te koop vanaf 5 juni.

Alle verdere informatie is te verkrijgen bij de gemeentelijke sociale dienst, Kontichstraat 19, Edegem, tel. 457.78.40.

**SPORT EN SPEL
IN EN ROND**

«DEN WILLECOM»

Tijdens de grote zomervakantie 1989, van woensdag 16.8 tot en met vrijdag 18.8 en van maandag 21.8 tot en met vrijdag 25.8, worden opnieuw twee weken sport en spel voor leerlingen van het lager onderwijs georganiseerd in en rond de sporthal «Den Willecom».

Tijdens deze sportdagen worden dagelijks van 10 tot 12 en van 14 tot 16 uur verschillende sporten, spelen en sportspelen beoefend. De kinderen blijven dus niet 's middags in de sporthal eten. De begeleiding van de kinderen gebeurt door professionele sportmonitoren.

De deelnemingsprijs voor deze activiteiten bedraagt 150 fr. per kind voor de eerste week en 250 fr. voor de tweede week. De betaling dient wel in haar geheel

**WILT U ONTHAAL-
MOEDER WORDEN?**

- ★ thuis zinvol bezig zijn met kleine kinderen
- ★ daarvoor een vergoeding ontvangen
- ★ verzekering en ondersteuning vanuit de kinderopvangdienst

Treedt dan in contact met de gemeentelijke kinderopvangdienst, Kontichstraat 19 - tel. 457.78.40.

vooraf, dus niet dag per dag, te gebeuren.

Er kunnen maximum 120 kinderen per week deelnemen.

Inschrijven kan vanaf nu reeds in de gemeentelijke sporthal «Den Willecom», Terelststraat 2, Edegem, tel. 457.46.62. De uiterste datum van inschrijving is 30.6.1989. Latere inschrijvingen zijn slechts mogelijk indien er nog plaatsen vrij zijn. We merken op dat de sporthal zal gesloten zijn tussen 1.7 en 16.8.1989.

Wilt U meer weten? Telefoon dan even naar de sporthal, wij informeren U graag.



EDEGEM

INFORMATIEBLAD UITGEGEVEN DOOR HET GEMEENTEBESTUUR
 Verantwoordelijke uitgever: Luce Aerts-Lietaer, Burgemeester
 nr. 124 augustus 1989

INHOUD

Het gebeurde in de gemeenteraad	2-3
● Woonerf Rozenhof	3
Wijk Klein Molenveld	3
Zorg voor het leefmilieu	4-5
Dag van de middenstandsklant	5
De gemeentelijke kinderopvangdienst aan het woord	6
Ontwikkelings-samenwerking	7
Programma jaarmarktfeesten	8-9
O.C.M.W.-nieuws	9
● Onze politie deelt mee	10-11
Belangrijke mededelingen	11
Gemeentelijk onderwijs	12-13
Gemeentelijk seniorenfeest	13
Sport	14
Kulturele activiteiten	15
Programma Elsdonkfeesten	16

GEMEENTEDIENSTEN

Op maandag 4 september 1989 zullen alle gemeentediensten voor het publiek gesloten zijn (jaarmarktfeesten).

EDEGEM FEEST

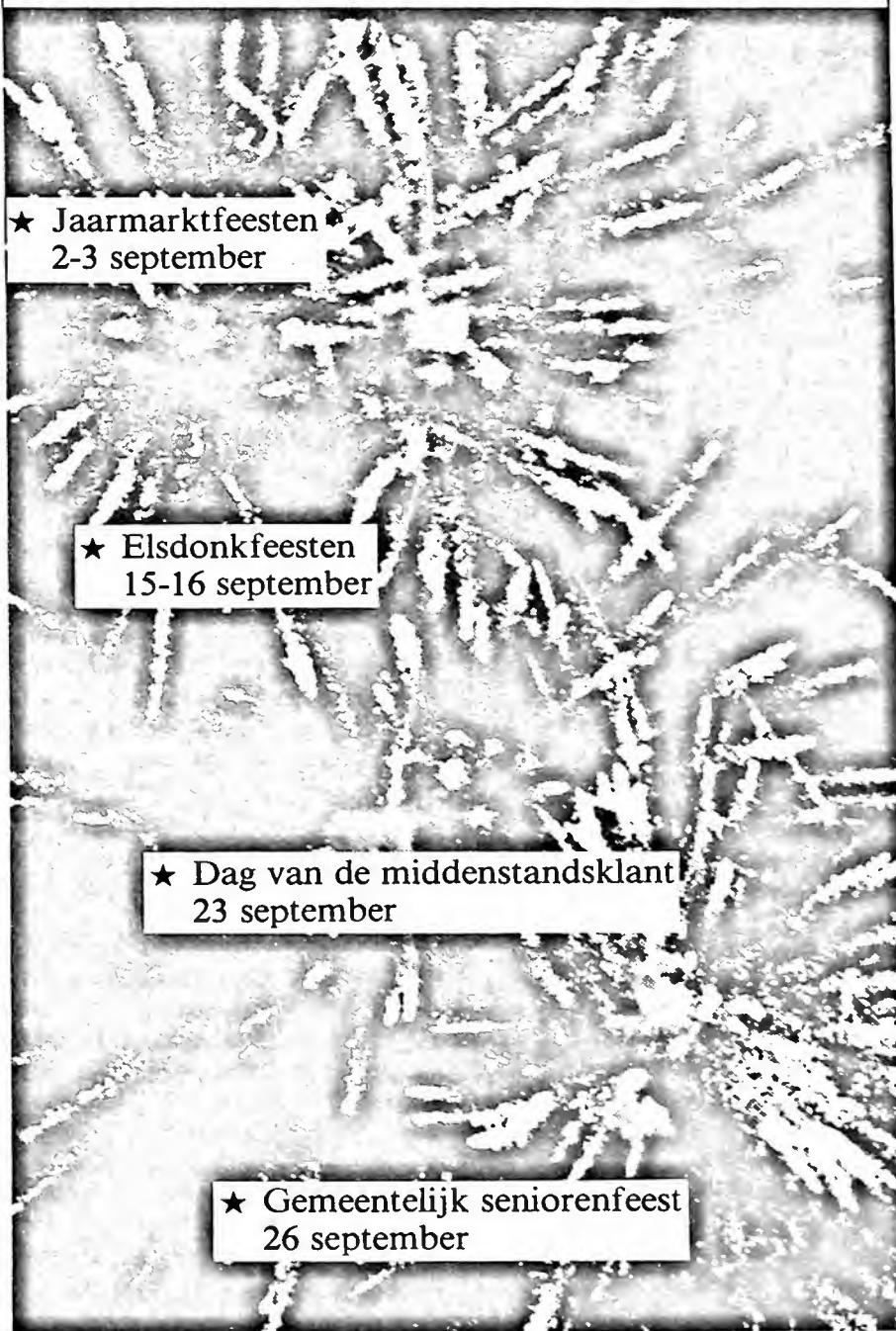

★ Jaarmarktfeesten
2-3 september

★ Elsdonkfeesten
15-16 september

★ Dag van de middenstandsklant
23 september

★ Gemeentelijk seniorenfeest
26 september

HET GEBEURDE IN DE GEMEENTERAAD

OPVOLGING IN DE GEMEENTERAAD

* In ons vorig informatieblad deelden wij U het ontslag op eigen verzoek mee van gemeenteraadslid Jan van den Kerkhof.

Aan de heer van den Kerkhof werd inmiddels door de Koning de titel van erburgemeester van de gemeente Edegem verleend. Daarenboven werd door de gemeenteraad de titel van er-schepen toegekend aan mevrouw Chris Steenhoudt-Bosteels en de heer Jan Bonjean voor hun bewezen diensten aan de gemeente.

Van harte proficiat!

* Nadat hij ruim 18 jaar deel uitmaakte van de gemeenteraad, nam ook de heer Renaat Dekeyser op 22 juni ll. afscheid van de actieve politiek. De heer Dekeyser werd in 1965 lid van de raad van het O.C.M.W. Bij de verkiezingen van oktober 1970 werd hij verkozen tot gemeenteraadslid en sinds 7 januari 1971 had hij onafgebroken zitting in de raad.

Wij danken hem voor al deze jaren onverdroten inzet voor de Edegemse gemeenschap.



In zelfde zitting legde zijn opvolger Dirk Vergauwen de eed af.



GEMEENTEREKENING 1988: DE FINANCIËN BLIJVEN GEZOND!

Tijdens de gemeenteraadszitting van 22 juni ll. werd de gemeenterekening 1988 goedgekeurd.

Deze rekening werd afgesloten met een boni in de gewone dienst van 93 miljoen frank, resultaten van vorige dienstjaren inbegrepen. Indien wij de ontvangsten en uitgaven onderzoeken die alleen betrekking hebben op het dienstjaar 1988 blijkt er een boni van 32 miljoen.

Het batig saldo is vooral ontstaan door besparingen op de voorziene uitgaven. Anderzijds werd een bedrag van ongeveer 42 miljoen overgedragen naar de reservefondsen. Deze reserven dienen om beter met eigen middelen investeringen te kunnen financieren en dit in het kader van de financiële planning.

Wanneer wij de resultaten van de rekening 1988 vergelijken met deze van 1987 valt op dat de ontvangsten daalden met 27,5 miljoen (6%) terwijl de globale uitgaven slechts stegen met 5 miljoen (1%). De vermindering van de ontvang-

sten is hoofdzakelijk te wijten aan het laatijdig storten door de nationale overheid van ons aandeel in de personenbelasting (10,7 miljoen) en de onroerende voorheffing (13,7 miljoen) alsook aan het wegvallen van de dotatie uit het bijzonder fonds (11 miljoen). Anderzijds stegen onze ontvangsten uit dividenden en de goede belegging van onze gelden met 8 miljoen.

De meeruitgaven van 5 miljoen zijn het resultaat van meerdere factoren. Zo stegen de personeelskosten met 8,5 miljoen, waardoor zij 51% bedragen van de totale uitgaven. De werkingskosten (13%) vermeerderden met 2,8 miljoen terwijl de overdrachten (17%) daalden met 3,3 miljoen en de interestlasten (19%) eveneens daalden met 3,3 miljoen.

Wat de structuur van de uitgaven betreft is het opvallend dat nationaal gezien 30% van de uitgaven worden besteed aan het afbetalen van schuldenlast terwijl dit in Edegem slechts 19% bedraagt. De buitengewone dienst sluit met een boni van 3,3 miljoen frank.

WAT IS GEWONE EN BUITENGEWONE DIENST?

- ★ De gewone dienst bevat ontvangsten en uitgaven die verband houden met het dagelijks beheer van de gemeente, zo bv. verwarming en verlichting van de gemeentebouwen, verzekering van het wagenpark, wedden voor het personeel...
- ★ De buitengewone dienst heeft voornamelijk betrekking op de investeringen (aankoop van gronden, uitbreiding van gebouwen, wegen-rioleringswerken...).

In 1988 werden voor 68,2 miljoen nieuwe investeringen uitgevoerd, waarvan 27,7 miljoen werd gefinancierd met eigen middelen en 40,5 miljoen met leningen.

Als uitschieters in deze investeringen kunnen we vermelden:

- aanleg Terelststraat: 21,8 miljoen
- verbouwen bibliotheek: 11 miljoen.

Niettegenstaande onze voortdurende inspanningen op het vlak van service en investeringen, slagen we er toch in **de belastingdruk zeer laag** te houden. Sedert 1978 - dus al meer dan 10 jaar - zijn onze aanslagvoeten ongewijzigd gebleven. Met onze opcentiemen op de onroerende voorheffing - 881 - staan wij op de 20ste plaats van de 589 gemeenten. D.w.z. dat 98 op 100 inwoners in België meer belastingen betalen dan de Edegemnaars. Alles laat voorzien dat wij de volgende jaren de 6% personenbelasting kunnen blijven handhaven niettegenstaande de te verwachten ongunstige weerslag van de fiskale hervorming op de gemeentelijke belastingontvangsten.

**NIEUW MATERIEEL
VOOR DE BRANDWEER**

De gemeenteraad keurde het aankoopprogramma voor brandweermaterieel voor de periode 1990-1995 goed. Dit programma bevat een lijst van benodigde materialen met vermelding van hun prioriteit. Als gewestelijk Z-centrum heeft de brandweer Edegem, die naast de gemeente Edegem ook de gemeenten Boechout, Hove, Lint en Kontich bedient, recht op een staatstoelage van 75% op de aankoopssom van dit materieel.

**REINIGEN EN
ONDERZOEK VAN
RIOLERINGEN**

Regelmatig worden door onze diensten de straatrioleringen nagekeken met het oog op onderhoudsbeurten, verbeteringswerken of ter gelegenheid van geplande wegeniswerken of verkeersingrepen. Aan de hand van dit nazicht wordt bepaald voor welke specifieke sectoren een diepgaand onderzoek nodig blijkt. Dit jaar zijn onder meer de sektor Kerkplein naar Mariënlaan en de sektor Klein Molenveld, nl. Noulaertsplein, Graaf de Granvellelaan en Graaf de Fienneslaan, aan een camera-onderzoek toe. Een speciaal ontworpen videocamera «kruipt»

op rupsbanden door de rioolbuizen en maakt opnamen van mogelijke gebreken en problemen. De opnamen worden op videoband vastgelegd.

Om de camera doorgang te verlenen dienen op sommige plaatsen de rioolbuizen eerst gereinigd te worden. De kostprijs voor het reinigen en onderzoek van bedoelde rioleringen wordt geraamd op 640.000 fr.

**AANKOOP VAN
KLAPSTOELEN**

De houten klapstoelen waarover het gemeentebestuur beschikt worden zeer intensief gebruikt, niet alleen voor de feestelijkheden ingericht door de gemeente maar tevens voor de activiteiten van het dynamisch verenigingsleven. Heel wat van deze stoelen zijn dan ook aan vervanging toe.

Zo besliste de raad de door een verhuuringsfirma geboden gelegenheid te baat te nemen om een 500-tal gechromeerde stoelen, die licht hanteerbaar, gemakkelijk stapelbaar en nog in zeer goede staat zijn, aan te kopen tegen de geraamde totale prijs van 226.000 fr.



**ROZENHOF
WOONERF**

Na verscheidene klachten van de bewoners van het Rozenhof over het «vild» parkeren in hun straat, zodat de vrije doorgang, voornamelijk dan voor hulpdiensten, niet gevrijwaard blijft, stelde het gemeentebestuur voor een woonerf in te richten. Daarbij werd aan de bewoners ruime inspraakmogelijkheid geboden.

In het woonerf mag er slechts binnen de aangeduide vakken gepar-

keerd worden, zodat aan het probleem van kriskras parkeren wordt verholpen.

Het voordeel is ook dat alle weggebruikers gelijke kansen krijgen. De auto wordt toegelaten, maar moet voorrang geven aan de voetgangers. De snelheid van 20 km/u mag niet overschreden worden.

Aan het begin en het einde wordt een verkeersdrempel aangelegd, zoals de wet het voorschrijft.

De gemeenteraad heeft dan ook in zitting van 22 juni 1989 zijn goedkeuring gehecht aan het politiereglement op het verkeer, de plannen en de raming t.b.v. 100.000 fr. in verband met de inrichting van een woonerf in deze straat.

**WIJK
KLEIN MOLENVELD**

De wijk Klein Molenveld ondervindt reeds geruime tijd hinder van het verkeer dat de wijk doorkruist om de verkeerslichten op het kruispunt Drie Eikenstraat/Prins Boudevijnlaan te ontwijken. De snelheid, voornamelijk van het sluipverkeer, ligt vrij hoog.

Daarbij komt nog dat het wegdek van het Noulaertsplein en dat van de Graaf de Granvellelaan aan vernieuwing toe zijn. Er werden plannen uitgewerkt om het Noulaertsplein en de Graaf de Granvellelaan opnieuw in te richten, waarin mogelijke oplossingen voor de problemen werden verwerkt. In de straten die niet voor een heraanleg in aanmerking komen, werden snelheidsremmers gepland.

Er werden reeds meerdere hoorzittingen gehouden in de wijk en onlangs werd de inspraakronde beëindigd met een enquête. De resultaten van deze enquête zullen bepalend zijn voor de stappen die verder zullen ondernomen worden.

Indien de bewoners ermee instemmen, kan het Noulaertsplein als woonerf ingericht worden. Deze inrichtingsvorm schept gelijke kansen voor alle weggebruikers, zowel voetgangers, fietsers als auto's.

In het voorontwerp werd er ruimschoots rekening gehouden met de parkeergelegenheid in de nabijheid van de handelszaken.



Wie is de volgende winnaar van de zelfkleveractie «Goede gronden voor propere honden»?

Herken jij jezelf op deze foto?



(foto: De Roeck Marc)

Zo ja, neem dan contact op met de gemeentelijke groen- en milieudienst, tel. 457.78.40 - toestel 254. Er wacht je een leuke verrassing!

Heb je nog geen sticker?

Haal er dan vlug een tijdens de kantooruren bij de receptie in het administratief centrum, Kontichstraat 19, en kleef hem op een goed zichtbare en herkenbare plaats. Zo heb je de beste kans om, na Ine Steenbergen van de Lentlei, de volgende winnaar te zijn.



LEEFMILIEU-AVOND EEN GRANDIOOS SUKSES

Op 28 juni hadden tijdens de jaarlijkse leefmilieu-avond de prijsuitreikingen plaats van de diverse wedstrijden in het kader van leefmilieu, alsook de VAM-vat-avond. Met een prachtige prijzentafel werd deze avond een echte happening voor een 100-tal kinderen en hun ouders.

KROONKURKEN IN DE LIFT

Het O.-L.-V.-van-Lourdeskollege van de Prins Boudewijnlaan slaagde er wederom in de «WISSELBEKER LEEFMILIEU» te veroveren. De leerlingen van deze school verzamelden 1077 kg kroonkurken. Alle leerlingen van de drie best geklasseerde scholen ontvingen een button. De gouden buttons waren voor de winnaars. Vervolgens ontving het O.-L.-V.-van-Lourdeskollege - afdeling Patronaatstraat zilver en brons was voor het O.-L.-V.-van-Lourdeskollege - afdeling Drie Eikenstraat.



MILIEUWEDSTRIJD

«WELKE KANGOEROES ZIJN DANGEROES»?

Een honderdtal kinderen hebben tijdens de handelsbeurs van Edegem aan deze vragenwedstrijd deelgenomen. 17 slimmerds slaagden erin de 24 vragen met betrekking tot leefmilieu juist te beantwoorden. De schiftingsvraag, het gewicht van een grote zak kroonkurken (39,750 kg), kwam eraan te pas om uiteindelijk de winnaar te bepalen. De schatting van **Kevin Absillis**, (38,765 kg) was de beste. Als winnaar kreeg hij een exclusieve schaatsplank.

Winnaars leefmilieuwedstrijd «Welke kangoeroes zijn dangerous»?

Kevin Absillis, Jimmy Debruyn, Tim Absillis, Bert De Schepper, Yon Caeyers, Wendy Absillis, Malu Caeyers, Els Matthys, Jan en An Der Kinderen, Edwin De Cleyn, Wim Weymans, Sonja Dillen, Danielle en Joëlle Verheye, An en Gert Weymans.

MIJN NAAM IS...PAMPERTJE!

In de loop van vorig schooljaar werd tijdens de milieules aan de kinderen gevraagd een naam te zoeken voor het hondje dat symbool staat voor de actie «Goede gronden voor propere honden». Uit de enkele honderden inzendingen kwamen volgende laureaten: Johan De Roek (Klientje), Jan Der Kinderen (Klieni), Edwin De Cleyn (Cleanie), Hans Staessens (Stopper) en ten slotte werd tot winnaar uitgeroepen: **Karen Pilate** (Sorbrechtshofstraat) met de bekroonde naam : «PAMPERTJE».



INZAMELING KLEIN CHEMISCH AFVAL

Zaterdag
2 september

10u00 tot 12u00:

UITZONDERLIJK:
NAAST DE BASILIEK
(hoek Hovestraat-Lourdes-
laan - dus niet op het ge-
meenteplein)

12u30 tot 14u30:
Philips de Monteplein

Zaterdag
7 oktober

(laatste inzameling 1989)

10u00 tot 12u00:
Joe Englishlaan

12u30 tot 14u30:
St.-Gorikspein

LET OP!

Vanaf 18 augustus staat de
tuinafvalcontainer Romeinse
Put naast de papiercon-
tainer Romeinse Put.



- ★ Op zaterdag 23 september wordt in heel Vlaanderen de «Dag van de Middenstandsklant» georganiseerd.
- ★ Onder impuls van de Gemeentelijke Werkgroep Middenstand doet ook Edegem mee !
- ★ Begin september start voor de kinderen een grote kleurwedstrijd met mooie prijzen !
- ★ Vanaf 15 september loopt de grote stickerwedstrijd «Suske en Wiske» en kan U deelnemen aan de nationale tombola.
- ★ Op 23 september vergasten de deelnemende middenstanders U op een bijzondere attentie. Meer informatie bij uw vertrouwde middenstand !

DOE OOK MEE

*Middenstanders die
nog wensen mee te
werken aan deze
dag kunnen hier-
voor in contact
treden met de heer
Theo Schammelhout
- tel. 457.78.40 - 214.*



DE GEMEENTELIJKE KINDEROPVANGDIENST AAN HET WOORD



KOM-IN: KINDEREN EN ONTHAALMOEDERS INSTUIF



Doel van het Kom-In-project:

Enkele maanden geleden stelden wij U in ons gemeentelijk informatieblad het Kom-In-project voor. Zoals U zich zult herinneren was dit een nieuw vormingsproject voor de onthaalmoeders van de Gemeentelijke Kinderopvangdienst van Edegem. Onthaalmoeders ontmoeten er elkaar overdag, samen met de kinderen die zij opvangen. Zij leren elkaar kennen, praten over hun werk en nemen deel aan het vormingsgedeelte.

Hoe we tot nu toe gewerkt hebben:

Tijdens zes bijeenkomsten kwamen het voorbije werkseizoen twee onderwerpen aan bod: «Grappige snacks maken» en «Het emotioneel aspekt in de relatie met het opvangkindje». De hapjes werden met veel creativiteit gemaakt en door de kinderen met veel smaak opgesmuld. Het tweede onderwerp was eerder een praattema. Aan de hand van een tekst wisselden onthaalmoeders hun ervaringen uit over de manier waarop ze gevoelsmatig betrokken zijn bij de opvangkindjes.



Bijna alle onthaalmoeders probeerden deze nieuwe vormingsformule uit. Wie nog niet aanwezig kon zijn nodigen we dringend uit om in het najaar te komen kennismaken met het Kom-In-project.

Hoe we verder zullen werken:

Op een evaluatie-avond met ouders en onthaalmoeders werd er entoesiast voor gekozen om dit vormingsinitiatief volgend werkjaar verder te zetten. Als sterkste punt van het Kom-In-project werd het contact tussen de onthaalmoeders genoemd. Enkele praktische problemen kunnen gemakkelijk opgelost worden. Vorming overdag is niet voor alle onthaalmoeders de ideale formule. Sommige onthaalmoeders vragen zich tijdens de vormingsmomenten bezorgd af of alles in orde is met hun onthaalkindjes. Vooral baby's die in de voormiddag een slaapje in hun eigen bed nodig hebben beginnen tegen de middag aan te zeuren. Daarom zal in het volgend werkjaar het Kom-In-project gekombineerd worden met vormingsavonden over hetzelfde onderwerp. Op deze avonden zullen ook de ouders uitgenodigd worden. Veel onderwerpen zullen ook hen interesseren. Het belooft een boeiend najaar te worden.

Wij willen graag iedereen bedanken die ons geholpen heeft om de lokalen voor de Kom-In in orde te brengen en vooral de mensen die ons gratis speelgoed ter beschikking stelden.

Voor alle verdere inlichtingen: Gemeentelijke Kinderopvangdienst, Kontichstraat 19, Edegem.

WILT U ONTHAALMOEDER WORDEN?

- ★ thuis zinvol bezig zijn met kleine kinderen
- ★ daarvoor een vergoeding ontvangen
- ★ verzekering en ondersteuning vanuit de kinderopvangdienst

Treedt dan in contact met de gemeentelijke kinderopvangdienst, Kontichstraat 19 tel. 457.78.40.

JAARMARKTFEESTEN 1989

Zaterdag 2 en zondag 3 september

- ★ SKATE-MEETING: demonstratie skate-board, georganiseerd door Jeugdhuis Limerick, zaterdag in de Doelveldstraat en zondag op de parking JAWA, van 9 tot 18 uur.
- ★ BRADERIJ in het centrum van de gemeente, met medewerking van de Vereniging van Edegemse Zelfstandigen en verscheidene Edegemse verenigingen, zaterdag van 9 tot 22 uur en zondag van 10 tot 22 uur.
- ★ OPENDEURDAGEN met gelegenheid tot schieten met luchtpistolen en karabijnen, ingericht door de Karabijn- en Pistoolschutters Edegem v.z.w., in hun lokalen in de Kontichstraat 29, zaterdag van 10 tot 17 uur en zondag van 10 tot 16 uur.
- ★ OPENDEURDAGEN HEEMMUSEUM, georganiseerd door de Kring voor Heemkunde, in «De Pastorie», Strijdersstraat 18, van 10 tot 18 uur.
- ★ BOEKENBEURS, HOBBY- EN HANDWERKTENTOONSTELLING EN TOERISTISCHE INFO- STAND, georganiseerd door het Davidsfonds, KAV Centrum, KWB Centrum en Vakantieoogens, in zaal 't Centrum in de Strijdersstraat, van 10 tot 18 uur.
- ★ POPPENTENTOONSTELLING, georganiseerd door mevrouw Van Camp, in Huis Hellemans in de Strijdersstraat 14, van 10 tot 20 uur.
- ★ OPENDEURDAGEN GEWESTELIJKE BRANDWEER EDEGEM met tentoonstelling materiaal, doorlopende demonstraties, informatie en kinderspelen, in de Zomerlei van 10 tot 19 uur.
- ★ VOGELTENTOONSTELLING met diareeks en verscheidene attracties, ingericht door de Vogelkundige Kring St.-Franciscus Edegem, in de turnzaal van de Gemeentelijke Lagere School Andreas Vesalius in de Kontichstraat 21, zaterdag van 10 tot 20 uur en zondag van 10 tot 19 uur.
- ★ SPRINGKASTEEL EN VOLKSSPELEN aan de St.-Antoniuskerk, ingericht door Chiro CHE Edegem, van 10 tot 21 uur.

- ★ OPENLUCHTTERRAS MET OPTREDENS, ingericht door het Varken van St.-Antonius, in de Boerenlegerstraat 6, van 10 tot 22 uur.
- ★ TRAPPISTENTERRAS MET MUZIEKOPTREDENS, georganiseerd door Jeugdhuis Kruispunt, in de Strijdersstraat 41, van 10 tot 22 uur.

Zaterdag 2 september

- ★ EUCHARISTIEVIERING aan de kapel «Troost in Nood» in de Kontichstraat, om 8 uur.
- ★ GROTE DIERENPRIJSKAMP aan de dreef Hof ter Linden en in de tuin van de oude muziekakademie aan de Drie Eikenstraat, van 9 tot 13 uur.
- ★ VISWEDSTRIJD SCHAAL J. VAN DEN KERKHOF, ingericht door Hengelmaatschappij Om ter Grootst, op het Arendsnest in de Boerenlegerstraat, van 13 tot 18 uur - inschrijvingen tot 13 uur.
- ★ MUZIKALE RONDGANG DOOR DE ROSALIAKAPELLE in de braderijstraten van 10 tot 13 uur.
- ★ JEUGDLOOP (-12 jaar), 1.500 m, om 14.30 uur en ZESDE JAARMARKTJOGGING, 4,5 - 9 - 13,5 - 18 km, om 15 uur, beide ingericht door ABES met start aan het oud gemeentehuis - einde 17 uur.
- ★ MUZIKALE OPTREDENS VAN MUZIEK- KAPEL «HARMONIEMUSIK SCHRUNS» door de braderijstraten tussen 14.30 en 17.30 uur.
- ★ KERMISSCHIETING OP STAANDE WIP in de hovingen Hof ter Linden in de Drie Eikenstraat, ingericht door de Kon.Handbooggilde St.-Sebastiaan, van 15 tot 19 uur.
- ★ POPPENTEATER PANENKA speelt «Brood en Spelen» voor alle kinderen van 3 tot 10 jaar, in de ref- ter van de Gemeentelijke Lagere School Andreas Vesalius in de Kontichstraat 21, om 15 uur.
- ★ OPTREDENS DOOR DRUMBAND ST.-KATA- RINA EN P.BENOIT door de braderijstraten tussen 15.30 en 17.30 uur.
- ★ OPSTIJGING VAN EEN WARME LUCHTBAL- LON op de weide aan de dreef Hof ter Linden om 18 uur - voorbereidende werkzaamheden vanaf 17 uur.

JAARMARKTFEESTEN 1989

Zondag 3 september

- ★ ROMMELMARKT in de Doelveldstraat, Vrijwilligersstraat, Trooststraat en rond het gemeenteplein, met deelname van verscheidene Edegemse verenigingen, van 8 tot 13 uur.
- ★ EUCHARISTIEVIERING in de Basiliek in de Hovestraat met muzikale begeleiding van de Akkordeonvereniging De Nachtegaal, om 11.30 uur.
- ★ 17DE TOERISTISCHE WANDELZOEKTOCHT «Te voet door Edegem», ingericht door ERT De Minirijders, van 13 tot 18 uur - inschrijvingen in café De Hertog in de Hovestraat 22 tussen 13 en 14.30 uur.
- ★ HELIKOPTERDOOP, ingericht door B.G.J.G. Edegem, op de weide aan de dreef Hof ter Linden, van 13 tot 20.30 uur.
- ★ OPTREDEN VAN WALT DISNEY- EN CLOWNS-GROEP, door de braderijstraten, tussen 13 en 18 uur.
- ★ JONGLEERNUMMER door PAUL KENENS, op het podium aan het oud gemeentehuis, om 14.15 uur.
- ★ VUURSPUWNUMMER door PAUL KENENS, op het podium aan het oud gemeentehuis, om 14.45 uur.
- ★ KONCERT van het Edegems Harmonieorkest, in de tuin van de oude pastorie, van 15 tot 16 uur.
- ★ WIELERWEDSTRIJD ingericht door EBC Molenvrienden, met start en aankomst in de Drie Eikenstraat aan café 't Saske, van 15 tot 17 uur.
- ★ STRAATANIMATIE door PAUL KENENS, in de Hovestraat, om 15.30 uur.
- ★ JONGLEERNUMMER door PAUL KENENS, op het podium aan het oud gemeentehuis, om 16.30 uur.
- ★ VUURSPUWNUMMER door PAUL KENENS, op het podium aan het oud gemeentehuis, om 17.15 uur.
- ★ VUURWERK aan het Meihof in de Hovestraat, om 21.30 uur.

Maandag 4 september

- ★ VOETBALWEDSTRIJD «Wisselbeker L. Tindemans» tussen gemeentepersoneel en Edegemse middenstand en «Wisselbeker T. Goossens-Luyckx» tussen ouders jeugd BES en trainers BES, in het gemeentelijk sportstadion Vic Coveliers in de Jan Verbertlei, van 18.30 tot 20 uur.
- ★ GROTE BARBECUE op het terras van het gemeentelijk sportstadion Vic Coveliers in de Jan Verbertlei, ingericht door KVV Belgica Edegem Sport, van 18.30 tot 24 uur.
- ★ KERMISSCHIETING OP 1 WIP in zaal Volkslust in de Strijdersstraat, ingericht door de Liggende Wipmaatschappij Pleintjeskwartier, om 19.30 uur.

Dinsdag 5 september

- ★ WEKELIJKSE MARKT in de Trooststraat, van 8 tot 13 uur.
- ★ KERMISTAPTOE door de Kon.Fanfare St.-Rosalia in de braderijstraten, van 19 tot 21.

O.C.M.W.-NIEUWS

WERK ZOEKEN, WERK VINDEN

Is een reeks van 10 bijeenkomsten voor mannen en vrouwen die willen:

- nagaan welk werk ze kunnen en graag willen doen
- leren hoe openstaande betrekkingen op te sporen
- leren hoe je advertenties moet lezen en begrijpen
- een aangepaste sollicitatiebrief leren schrijven
- een goed sollicitatiegesprek inoefenen.

Deze reeks is een initiatief van de O.C.M.W.'s van Edegem, Lint en Kontich, in samenwerking met de v.z.w. OMSCHAKELLEN.

De bijeenkomsten vinden plaats in de voormiddag 2 maal per week en beginnen op 18 september.

Plaats: O.C.M.W. Kontich, Antwerpsesteenweg 62.

Prijs: 500 fr.

Uiterste inschrijvingsdatum: 8 september.

Indien U wenst kan U vooraf persoonlijk kennismaken met het initiatief en de lesgeefster, op vrijdag 8 september van 9 tot 12 uur in de lokalen van het O.C.M.W. Kontich, Antwerpsesteenweg 62, waar tevens een infobeurs over andere geplande cursussen plaatsheeft.

Voor folder, informatie en inschrijving kunt U in contact treden met: O.C.M.W. Edegem, Terlindenlaan 1, tel. 457.17.10 - toestel 306.

ONZE POLITIE DEELT MEE



Het Belgisch Instituut voor de Verkeersveiligheid lanceert momenteel een campagne tegen het hardrijden. Een folder uitgegeven door dit instituut bevat heel wat opmerkelijke gegevens, onder meer over de lange stopafstand bij hoge snelheden. In ons gemeentelijk informatieblad nemen wij, gespreid over deze en volgende editie, een gedeelte van de tekst van bedoelde folder over.

HARDRIJDERS VERNIELEN MEER DAN HUN EIGEN LEVEN

Elk jaar verongelukken er bijna 2.000 mensen op de Belgische wegen. Zo'n 17.000 anderen worden zwaar gewond. Duizenden hiervan blijven voor de rest van hun leven gehandikapt.

In de helft van de dodelijke ongevallen is er sprake van overdreven of niet aangepaste snelheid. Dit gaat vaak gepaard met «verlies van controle over het stuur» of «slippen».

We noemen die hardrijders vandaag de dag «zware voeten» (ze duwen te hard op het gaspedaal). Denk nu niet dat we het alleen over snelheidsmaniakken hebben. We hebben immers **allemaal** wel eens een zware voet.

Zware voeten (zij, wij, jullie) veroorzaken zware ongevallen. Vaak rijden ze zichzelf te pletter. Maar ze doden of verminken ook anderen. Een medepassagier. Een tegenligger. Een fietser. Een overstekende voetganger.

Zware voeten, zware gevolgen. Ondraaglijk zwaar.

WAAROM RIJDEN WE TE SNEL?

«Ik heb geen tijd te verliezen».

In een klein land als het onze is dat een overtrokken argument. Sneller dan toegelaten garandeert immers maar een beperkte tijdswinst.

Oordeel zelf:

Brussel-Antwerpen (autosnelweggedeelte: 45 km) met een snelheid van 120 km/u: 22 minuten en 30 seconden.

Brussel-Antwerpen met een snelheid van 140 km/u: 19 minuten en 17 seconden.

Tijdswinst: 3 povere minuutjes en 13 seconden, als het ten minste niet te druk is op de autosnelweg.

Ook in de stad zullen enkele plaatsen winst je vaak nauwelijks vooruit helpen.

«In mijn auto voel ik me ook aan hoge snelheid veilig».

In de meeste nieuwe auto's voel je je echt wel comfortabel, ook aan hoge snelheid. Weinig windgeruis, een stille motor, een geweldige wegligging. Je krijgt een vals gevoel van veiligheid.

De realiteit is dat snelheid een rechtstreekse invloed heeft op de rijtaak. Hoe hoger de snelheid, hoe moeilijker. Gevolg: zowel het risico op een incident als de kans dat zo'n incident uitloopt op een accident stijgt. Bovendien: hoe sneller er gereden wordt, hoe groter de schade voor mens en voertuig. De wetten van de fysika zijn onverbiddeijk.

«Moderne wagens hebben goede remmen».

Remmen van moderne (vracht)auto's kunnen tegen een stootje. En met ABS houd je steeds keurig rechte baan.

Maar de stopafstand blijft, zelfs met ABS, verbazend lang.

STOPAFSTAND = AFGELEGDE WEG TIJDENS REAKTIETIJD + REMWEG

Vereenvoudigd kan je de stopafstand op nat wegdek gemakkelijk zelf berekenen: deel je rijnsnelheid door 10 en vermenigvuldig dit getal met zichzelf.

voorbeelden:

$$60 \text{ km/u, } 6 \times 6 = 36 \text{ m}$$

$$80 \text{ km/u, } 8 \times 8 = 64 \text{ m}$$

$$120 \text{ km/u, } 12 \times 12 = 144 \text{ m}$$

$$140 \text{ km/u, } 14 \times 14 = 196 \text{ m}$$

$$\left(\frac{\text{Snelheid in km/u}}{10} \right)^2$$

Andere gegevens zijn nog meer onthutsend: in normale omstandigheden (droog wegdek) heeft een bestuurder die met een snelheid van 80 km/u rijdt 54 m nodig om tot stilstand te komen. De stopafstand van een 100-rijder is 26 m langer en op het ogenblik dat die 100-rijder de tot stilstand gekomen 80-rijder voorbijrijdt, wijst zijn snelheidsmeter nog 65 km/u aan!

Andere argumenten die aangewend worden om te hard rijden goed te praten:

«Er zijn veel gevaarlijker overtredingen dan overdreven snelheid».

Zijn voorligger heel kort naderen, slalommen op autosnelweg, anderen de weg afsnijden, oranje of rode lichten negeren, het zijn allemaal ernstige vergrijpen. We stellen echter vast dat precies die overtredingen vaak gemaakt worden door hardrijders!



Hardrijders zitten elkaar op de hielen.

«Hard is gewoon leuk».

Sommige bestuurders zeggen het niet luid, maar ze vinden hard rijden gewoon prettig. Je mag autorijden best plezierig vinden, daar niet van. Maar wanneer je snel rijdt om plezier te maken ben je een gevaar voor jezelf en de anderen.

**VERKEERSDRUKTE
ROND DE SCHOLEN**

Het lijkt ons aangewezen naar aanleiding van het begin van het nieuwe schooljaar nogmaals uw bijzondere aandacht te vragen voor druk autoverkeer rond de scholen, voornamelijk veroorzaakt door ouders.

Wij begrijpen dat U graag uw kinderen veilig begeleidt naar de school; het vormt trouwens een deel van de opvoeding en van het vertrouwd maken met het verkeer. Doe dit evenwel op een verstandige manier.

Begeleid uw kind te voet of per fiets, beperk zo mogelijk het gebruik van de wagen en indien het niet anders kan, vermijd dan alleszins het dubbel parkeren of stilstaan. Het is niet alleen een overtreding maar het vormt ook een danige hinder voor de andere weggebruikers en het maakt de verkeerssituatie extra onveilig. Het kan heus geen kwaad enkele stappen te voet te doen na uw voertuig reglementair geparkeerd te hebben. Vertrek dan ook tijdig en beperk uw snelheid zeker in de omgeving van de school.

Van onze kant proberen we te zorgen voor een veilige oversteek op de gevaarlijkste punten.

Wij durven te rekenen op een vlotte medewerking van uwenwege.

IDENTITEITSKAARTEN

**WAT DOEN BIJ
VERLIES,
BESCHADIGING
OF DIEFSTAL ?**

- U doet zo snel mogelijk aangifte bij de dichtstbijzijnde politie- of rijkswachtoverheid.
- Daar ontvangt U een «attest van verklaring van verlies of

vernietiging van een identiteitskaart» waarop U best een recente pasfoto laat aanbrengen. Dit attest geldt als identiteitskaart in België, doch is slechts beperkt geldig.

- Steeds geldt : indien U de verloren of gestolen identiteitskaart terugvindt of -krijgt, onmiddellijk de politie en/of de dienst bevolking van uw woonplaats verwittigen. Indien U reeds een nieuwe identiteitskaart heeft, moet U de oude terugbezorgen bij de dienst bevolking.
- Indien U een identiteitskaart van het oude model bezat, moet U zelf op de dienst bevolking van uw woonplaats, tegen inlevering van het attest en een recente pasfoto, een nieuwe identiteitskaart van het oude model aanvragen.
- Indien U reeds een identiteitskaart van het Europese model bezat, wordt 15 dagen na aangifte van verlies, diefstal of beschadiging, door de dienst bevolking een nieuwe identiteitskaart aangevraagd, waarbij de vorige geannuleerd wordt. Dit is een onherroepelijke procedure waarbij de vorige identiteitskaart ongeldig wordt. Enige tijd later ontvangt U een oproepingskaart om een nieuw basisdokument te komen ondertekenen en een nieuwe pasfoto binnen te brengen bij de dienst bevolking van uw woonplaats.

Opmerking: het attest van verlies, afgegeven door de politie of rijkswacht, wordt in de meeste landen niet aanvaard als identiteitsdokument. In het geval dat U naar het buitenland moet, kan U eventueel bij het provinciebestuur een voorlopige identiteitskaart aanvragen (enkel dienstig voor die bepaalde reis en daarna terug binnen te brengen) of een reispas aanvragen bij het gemeentebestuur.

DE PASFOTO

Alle inwoners worden op hun beurt opgeroepen voor de vernieuwing van de identiteitskaart.

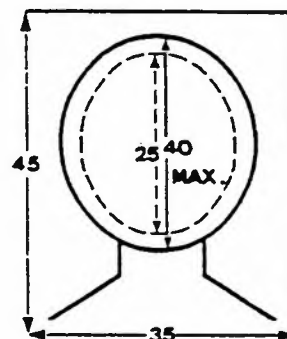

Hiervoor dient U, naast de oude identiteitskaart en het trouwboekje, een recente pasfoto mee te brengen. Om onnodig over en weer geloop te vermijden, geven wij onderstaand de **normen waaraan deze pasfoto volgens de onderrichtingen moet voldoen** :

- ze moet recent en gelijkend zijn, in vooraanzicht genomen en zonder hoofddekseel
- beide ogen moeten zichtbaar zijn (dus geen donkere bril, behalve voor visueel gehandicapten die een doktersbewijs kunnen voorleggen)
- kleur of zwart/wit speelt geen rol, maar de achtergrond moet wit en effen zijn
- ze moet proper zijn, dus geen sporen van klemmen, stempels, enz.
- afmetingen zonder witte randen : 35 x 45 mm
- het hoofd moet volledig en midden op de foto voorkomen (hoogte tussen 25 en 40 mm, gemeten van onderaan de kin tot bovenaan het haar).

Foto's die niet aan deze normen voldoen, kunnen niet aanvaard worden, omdat ze omwille van het gebruikte procédé een slecht resultaat geven op de afgewerkte identiteitskaart.

**GEMEENTELIJKE GEMENGDE LAGERE SCHOOL
ANDREAS VESALIUS**

Kontichstraat 21, Edegem

**Aangesloten bij het projekt
Vernieuwd Lager Onderwijs.
Een open, kindvriendelijke,
eigentijdse en actieve school.**



* Aksent op brede vorming en leren studeren.

Aandacht en respekt voor kinderen met verschillende begaafdheden.

Leerplan van het vrij katholiek onderwijs.

- We streven een hoog leerpeil na.

Eisen naar de mogelijkheden van ieder kind.

- Ruime beschikking over didactisch materieel en uitrusting.

* Huiswerk en les vanaf 3de leerjaar.

Geleide avondstudie.

* Doorlopende evaluatie.

Tweemaal per jaar toets over heel de leerstof.

Degelijke voorbereiding voor elke vorm van secundair onderwijs.

* Kreativiteit en beweging krijgen een belangrijke plaats:

- bijzondere leerkracht vrouwelijke handwerken

- creatieve vrijdagnamiddag

- lichamelijke opvoeding door gespecialiseerde leerkrachten.

* Pluralistische geest.

Kursus in de erkende godsdiensten en zedenleer.

* Familiale sfeer:

- vlotte relatie leerkracht-leerling

- regels voor inwendige orde gebaseerd op logische gronden

- elk kind wordt in zijn eigenheid aanvaard.

* In de opvoeding staan zelfstandigheid, sociale vaardigheid en breddenkendheid vooraan.

* Ouderparticipatie via actieve oudervereniging en contactmomenten.

* Schoolbus.

* Voor- en nabewaking.

* Mogelijkheid tot overblijven 's middags.

* Franse les voor de derde graad buiten het gewone rooster.

* Gemeentelijke logopediste.

* Taakklas en inhaallessen.

* Lesuren:

Dagelijks van 8.30 tot 11.40 uur en van 13.30 tot 16.15 uur.

Vrijdagnamiddag tot 15.25 uur. Studie tot 1 uur na de namiddaglessen.

Franse les van 11.45 tot 12.15 uur.

* Inschrijven kan bij schoolhoofd Jan Coninx, bij wie ook alle verdere inlichtingen verkrijgbaar zijn.

Het schoolhoofd is te bereiken:

- op afspraak op het telefoonnummer 457.56.76 of
- op werkdagen tot en met 31 augustus, telkens van 10 tot 12, van 13.30 tot 17 en van 18.30 tot 21 uur, in de school.

EDEGEMS TAALATELIER



In ons vorig informatieblad deelden wij U de lessenrooster en de inschrijvingsmodaliteiten mee van de taalkursussen 1989-1990.

Inmiddels werd ons taalpraktikum of taallabo omgedoopt tot «Edegems Taalatelier».

Nieuw is ook dat vanaf dit schooljaar er een 5de konversatiejaar Engels en Spaans wordt ingericht. De lessen vinden plaats als volgt:

- Engels: maandag en dinsdag van 9 tot 11 uur

- Spaans: dinsdag van 19 tot 21 uur.

Het inschrijvingsgeld daarvoor bedraagt 1.000 fr. voor 10 lessen van 2 uur.

Aanvang: 2 oktober 1989.

Meer informatie in verband met het Edegems Taalatelier kan U verkrijgen bij de heer Theo Schammelhout, gemeentesekretariaat, Kontichstraat 19, 2e verdieping, tel. 457.78.40 - 214.

**GEMEENTELIJKE MUZIEKAKADEMIE EDEGEM
BIJAFDELING ANTWERPEN-WILRIJK**



Hof Ter Elst, Terelststraat 69, Edegem

Disciplines:

- ★ Notenleer, gespreid over 5 schooljaren, voor jongens en meisjes vanaf 8 jaar.
- ★ Apart onderricht voor volwassenen.
- ★ Instrumenten: piano, dwarsfluit, viool, klarinet, trompet, bazuin, saxofoon, gitaar, akkordeon.

Verlofregeling:

Dezelfde als in het lager en middelbaar onderwijs.

Inschrijvingen:

Op het sekretariaat van de muziekkademie: vrijdag 1, maandag 4 en dinsdag 5 september 1989, telkens van 17.00 tot 20.30 uur.

Inlichtingen:

- ★ Tijdens de inschrijvingsdagen op bovenvermelde uren - tel. 457.46.93.
- ★ Tijdens de kantooruren - tel. 457.78.40.
- ★ Na 5 september vanaf 17.30 uur op de muziekkademie - tel. 457.46.93.

Direkteur:

Dhr. Herman Verschraegen.

GEMEENTELIJK SENIORENFEEST 1989

Het gemeentelijk seniorenfeest heeft dit jaar plaats op *dinsdag 26 september* in de gemeentelijke sporthal den Willecom in de Terelststraat. Aanvang: 14.30 uur - deuren open om 14.00 uur.

Het showgedeelte wordt verzorgd door *zanger*

Paul Severs

vergezeld van *komisch goochelaar Sarkos*,
orgelist Freddy Thollebeek
en een *gogo-girl*.

Zoals de vorige maal zijn er koffiekoeken, gebak, koffie en thee voor iedereen. De inkomkaarten kosten 20 fr. en zijn verkrijgbaar bij de plaatselijke bonden van gepensioneerden en bij uw gemeentebestuur (administratief gebouw - receptie). Mogen wij zeer in het bijzonder vragen dat alle geïnteresseerden slechts één inkomkaart kopen. De bedoeling van de kaartverkoop is namelijk op de eerste plaats te kunnen ramen hoeveel koffiekoeken, gebak, koffie en thee moeten besteld worden, zodat er geen onnodige overschot blijft.

Alle aanwezigen kunnen deelnemen aan een gratis tombola; de bonnetjes hiertoe worden aan de ingang van de zaal bedeed.

Ook zal wederom een speciale busdienst worden ingelegd waarvan de vertrektijden hierna volgen.

Aan al onze senioren alvast een aangename feestnamiddag.

UURREGELING GRATIS BUSDIENST

Bus 1

- | | | |
|---------|-----------|---|
| 1e rit: | 13.30 uur | Kerkplein |
| | 13.35 uur | Philips de Monteplein
(Val. Le Delierstraat) |
| | 13.40 uur | Molenveldlaan (Schrans) |
| | 13.45 uur | Drie Eikenstraat
(Rijksbasisschool) |

2e rit: vertrek te 14.00 uur aan het Kerkplein volgens bovenstaand schema

Bus 2

- | | | |
|---------|-----------|---|
| 1e rit: | 13.30 uur | St.-Goriksplein |
| | 13.35 uur | Hovestraat (Basiliek) |
| | 13.40 uur | Hoek M.van Coxiestraat-G.de
Cremerstraat |
| | 13.45 uur | Immaculata (parking rustoord) |

2e rit: vertrek te 14.00 uur aan het St.-Goriksplein volgens bovenstaand schema na het feest (omstreeks 18.00 uur) terugrit naar huis

S P O R T

**TENNISINITIATIE IN
«DEN WILLECOM»**

Beginners A - voor volwassenen die nog geen cursus gevolgd hebben:

- dinsdag van 8u45 tot 9u45.

Beginners B - voor volwassenen die de cursus beginners A gevolgd hebben:

- maandag van 14u45 tot 15u45

- dinsdag van 9u45 tot 10u45.

Gevorderden - voor volwassenen die de cursus beginners B gevolgd hebben:

- maandag van 13u45 tot 14u45

- dinsdag van 10u45 tot 11u45.

Jeugd A - voor jongens en meisjes tussen 8 en 12 jaar die nog geen cursus gevolgd hebben:

- dinsdag van 16u30 tot 17u30.

Jeugd B - voor jongens en meisjes tussen 8 en 12 jaar die reeds één cursus gevolgd hebben: dinsdag van 16u30 tot 17u30.

Jeugd C - voor jongens en meisjes tussen 9 en 12 jaar die reeds 2 of meerdere cursussen gevolgd hebben:

- maandag van 16u30 tot 17u30.

Wanneer:

Maandag	
september	18 - 25
oktober	2 - 9 - 16 - 23
november	6 - 13 - 20 - 27
Dinsdag	
september	12 - 19
oktober	3 - 10 - 17 - 24
november	7 - 14 - 21 - 28
Volwassenentornooi	maandag 4 december.

Deelnemingsprijs: 1.500 fr. per reeks, verzekering inbegrepen - 150 fr. voor het tornooi.

Meebrengen: tennisraket en proper sportschoeisel.

Inschrijvingen en betalingen: vanaf 16 augustus in gemeentelijke sporthal «den Willecom», Terelststraat 2 te Edegem. Telefoon: 457.46.62.

VISWEDSTRIJDEN

Op het Gemeentelijk Viswater Romeinse Put worden door het Advieskomitee Gemeentelijke Viswaters Edegem volgende wedstrijden georganiseerd:

KINDERWEDSTRIJD - zaterdag 26 augustus inlichtingen bij dhr. Leo Everaert - tel. 457.72.34 of 458.07 77

FORELWEDSTRIJD - zondag 22 oktober reglement op aanvraag verkrijgbaar bij het gemeentebestuur.

**REKREATIESPORTVERENIGING
50-PLUSSERS EDEGEM**

Gezien het blijvende sukses, werd besloten ook dit jaar een nieuwe reeks rekreatiesportactiviteiten voor 50-plussers te organiseren.

Bent U 50 jaar of ouder, dan bent U hartelijk welkom om telkens om de 14 dagen op zondagnamiddag een of andere sporttak te beoefenen. Op zondag 10 september a.s. wordt gestart met petanque in Fort 5. Verder zijn in het programma opgenomen: wandelen, zoekrally, volleybal en netbal, turncircuit en badminton, yoga, rythmische gymnastiek, lenigheidsoefeningen en tafeltennis, volksdans, trimwandeling en volksspelen.

Voor inschrijvingen en alle verdere inlichtingen kunt U zich wenden tot: dhr. A.De Roeck, Administratief Centrum, Kontichstraat 19, Edegem - tel. 457.78.40.

**DOE MEE AAN DEZE SPORT+AKTIE,
ZO BLIJFT U JONG EN FIT!**

ANTWERPEN BEWEEGT OLYMPISCH



Wie wil deelnemen aan de actie «Olympisch Minimum» kan dit nog. Deelnemerskaarten zijn verkrijgbaar in de sporthal den Willecom, Terelststraat 2, Edegem, tel. 457.46.62. De ingevulde kaarten dienen ten laatste op 15 oktober 1989 ingeleverd te zijn in de sporthal.

De data van de proefafnamen zijn:

- 6, 13, 20 en 27 september, van 20 tot 21 uur krachtbal, krachtbalterrein Romeinse Put

- 12 en 19 september, van 19.45 tot 21.15 uur buikspieroefeningen en touwspringen, turnzaal Jong Edegem, Fort 5

- 30 september wandelen, georganiseerd door De Wandelbaar en De Zonnestappers, in en rond Edegem - start tussen 8 en 15 uur in de sporthal den Willecom.

KULTURELE AKTIVITEITEN



*zoveel poppen
als er mensen zijn*

Ter gelegenheid van de jaarmarktfeesten wordt in het Gemeentelijk Kunstcentrum Huis Hellemans een

POPPENTENTOONSTELLING

georganiseerd, waarin de geschiedenis, de materialen en de vervaardiging van de pop worden voorgesteld. Deze tentoonstelling is gratis voor het publiek toegankelijk op:

- zaterdag 2 en zondag 3 september van 10 tot 20 uur
- zaterdag 9 en zondag 10 oktober van 10 tot 18 uur.

Een bezoek loont echt de moeite!



GUN KUNST EEN KANS.
KOM NAAR HUIS HELLEMANS

Acht Hongaarse grafici brengen ons uit Boedapest, van 16 september tot 1 oktober, een

TENTOONSTELLING

HONGAARSE GRAFIEK

- van Badacsonyi Sándor - Decsi Llona
- Fuhász Sándor - Kéri Imre - Olexa Fözsef
- Patò Károly - Somoggi Gyözö - Tassy Béla.

Huis Hellemans is gratis toegankelijk op zaterdag en zondag van 10 tot 12.30 uur en van 14 tot 18 uur, op woensdag van 14 tot 17 uur en op vrijdag van 14 tot 16 uur.



23 september om 20.15 uur in de St.-Antoniuskerk

**ZATERDAGAVONDKONCERT MET HET
KONINKLIJK MANNENKOOR EUPEN**

Inkom: 200 fr.

- 150 fr. voor +3 pas en -16-jarigen
- 10% vermindering voor de «Vrienden van de Edegemse Concerten».

Kaarten vooraf te reserveren op het Administratief Centrum, Kontichstraat 19 te Edegem - 457.78.40.

PROGRAMMA ELSDONKFEESTEN 1989

Vrijdag 15 september

20.00 uur: KAARTAVOND - inzet 50 fr.
- inschrijving vanaf 19 uur

Zaterdag 16 september

14.00 uur: vertrek BLOEMENSTOET aan de
ingang van Fort 5 - Vestinglaan,
m.m.v. de kinderen van Elsdonk en
verscheidene verenigingen

20.00 uur: VOLKSBAL - gratis inkom

Zondag 17 september

9.30 uur: EUCHARISTIEVIERING in de
kerk H.Familie

11.00 uur: FRÜHSCHOPPEN m.m.v. Rosa-
liakapelle, gepensioneerden Els-
donk en Nelly D'Hondt - gratis
inkom

11.01 uur: BARBECUE

14.00 uur: JEUGD T.D. - inkom 25 fr.

14.00 uur: SCHMINKEN voor kinderen

15.00 uur: DEMONSTRATIE HONDEN-
SCHOOL SLOEBER op het
krachtbalveld Fort 5

20.00 uur: TIROLERAVOND met optredens
van «Ortlahner Schuplattler»,
«Soepprijs», «Gepensioneerden
Elsdonk» en «Nelly D'Hondt» -
inkom 50 fr.



**Zaterdag tussen 14 en 18 uur
zondag tussen 11 en 18 uur**

- ★ PONYRITTEN - 20 fr.
- ★ SPRINGKASTEEL - 20 fr.
- ★ RONDRITTEN PAARD EN KAR - 20 fr.
- ★ BUSKESGOOIEN - 20 fr.
- ★ KARIKATUURWERPEN - 20 fr.
- ★ PANNEKOEKENSLAG
- ★ TENTOONSTELLING
ALPINEMATERIAAL
- ★ BROODJES - VLAAIEN - VERSNAPE-
RINGEN - DRANK
- ★ NEVENAKTIVITEITEN VAN FORT-
VERENIGINGEN

De activiteiten hebben plaats in en rond de
feesthal Fort 5, tenzij anders vermeld.



Een beeld van de Elsdonkfeesten 1988.



EDEGEM

INFORMATIEBLAD UITGEGEVEN DOOR HET GEMEENTEBESTUUR
 Verantwoordelijke uitgever: Luce Aerts-Lietaer, Burgemeester
 nr. 125 oktober 1989

INHOUD

Zorg voor het leefmilieu	2
Ontwikkelingssamenwerking	3
Tentoonstellingen Huis Hellemans	4
Gemachtigde opzichters	4
O.C.M.W.-nieuws	5
Huwelijksjubilea	5
Aandacht: Fort 5	6-7
Onze politie deelt mee	8
Dagen van bezinning	9
Sociaal-pedagogische toelage	9
Belangrijke mededelingen	10-11
Jeugdfuif	12
Gemeentelijke openbare biblioteek en diskoteek	12
Verkoop gevonden fietsen	12

GEMEENTEDIENSTEN

Op woensdag 1 en donderdag 2 november (Allerheiligen en Allerzielen), op zaterdag 11 november (Wapenstilstand) en op woensdag 15 november (Feest van de Dynastie) zullen alle gemeentediensten voor het publiek gesloten zijn.

GEMEENTELIJKE OPENBARE BIBLIOTEEK EN DISKOTEEK

Heropening in de Hovestraat 55: maandag 23 oktober.
 Gesloten wegens verhuis: van 9 t.e.m. 21 oktober.

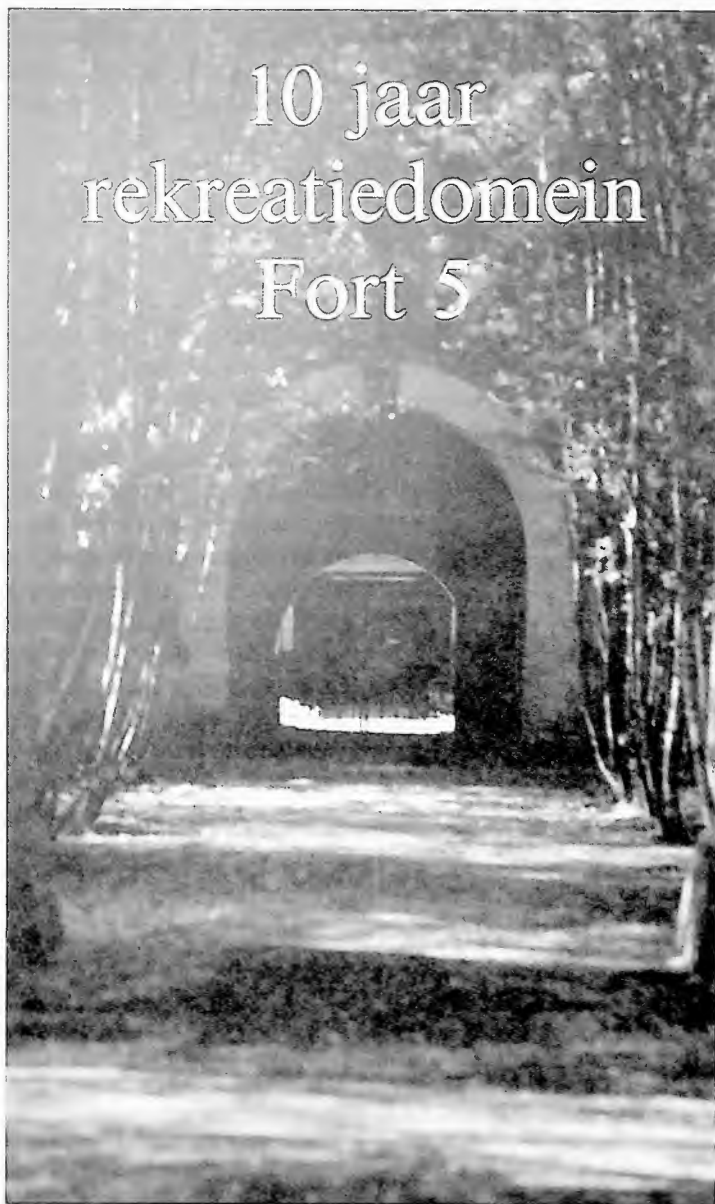



Wie is de volgende winnaar van de zelfkleveraktie «Goede gronden voor propere honden»?

Herken jij jezelf op deze foto?



Zo ja, neem dan contact op met de gemeentelijke groen- en milieudienst, tel. 457.78.40 - toestel 254. Er wacht je een leuke verrassing!

Heb je nog geen sticker?

Haal er dan vlug een tijdens de kantooruren bij de receptie in het administratief centrum, Kontichstraat 19, en kleef hem op een goed zichtbare en herkenbare plaats. Zo heb je de beste kans om, na Ine Steenberghe van de Lentlei en Frank Deneckere van de Kontichstraat, de volgende winnaar te zijn.



KLEIN CHEMISCH AFVAL

Resultaat maart tot september:

4.143 kg.

Fase 2
AKTIE «GOEDE GRONDEN VOOR PROPERE HONDEN»

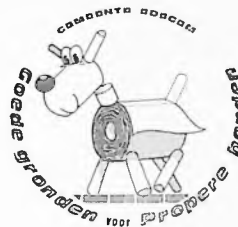

Mijn naam is «PAMPERTJE». Die naam werd mij bedacht door de Edegemse kinderen. Ik sta symbool voor de milieuvriendelijke Edegemse hond, die elke Edegemnaar als gezelschap of als vriend wil terugvinden. Ik doe een oproep aan al mijn honden-lotgenoten, met de vraag aan te sluiten bij onze schare van milieuvriendelijke honden. Edegem is onze honden genegen. Daarom willen wij onze mensenvrienden ook terwille zijn: dus geen vuile smeur of troep meer op de stoep, in het groen, op de speelpleinen...

Wij vragen ook dat de mensen ons willen helpen. Het gemeentebestuur heeft reeds ja gezegd. Het is bereid, in die zin, samen met U, een inspanning te leveren voor het milieu. En onze baasjes? Willen die ook meedoen? Zij hebben per slot van rekening in de hele inspanning het laatste woord. Daarom zal het schepenkollege tesamen met de werkgroep leefmilieu, in dit najaar, per wijk, de hondenliefhebbers en -bezitters eens uitnodigen om samen van gedachten te wisselen. Een unieke kans. Doe mee! Onze mensen, ons milieu en niet in het minst onze honden kunnen er wel bij varen.

Bijna 300 Edegemse gezinnen zijn de gelukkige bezitters van een VAM-kompostvat.

WIE HET 300STE VAM-VAT BESTELT, KRIJGT DIT GRATIS!

Bestel vandaag nog uw kompostvat.
Info? tel. 457.78.40 - toestel 254.



indiŝche chaya
jaarmarktfeesten sept 88

meer dan **1 000 000 BF** voor
onze projekten

Dank zij de inzet van een 50-tal vrijwilligers en een 1000-tal «Indische Chaya»-bezoekers, mochten wij een bruto omzet van meer dan 400.000 BF tellen. Tesamen met ons traditioneel tombolakraam komt dit neer op een saldo van 275.000 BF. Met de Belgische co-financiering wordt dit 1.000.000 BF.

GEZOCHT:



stappers voor de **KONDA-REDDY**
sponsortocht! 5 km of 10 km



Wandel mee met ons door het mooie Edegem.

Voor jong en oud, groot en klein, een ontspannen namiddag.

En het wordt wandelen naar de Konda Reddy, want onderweg ontraadselt U splendorwijs de boodschap van deze tocht.

Aan de finish: nog een grote happening.

Zondag 12 november - inkom Fort 5 - 14 uur.

Verdere informatie en deelnemingsformulieren:

gemeentehuis Edegem, tel. 457.78.40, M.Bellon of bij de deelnemende verenigingen.



J E U G D B A L L E T V A N
V L A A N D E R E N T E E D E G E M

ten voordele van onze ontwikkelingsprojekten.

Voor de eerste en enige keer te EDEGEM!!

Een unieke kans om deze internationaal gekende groep aan het werk te zien.

Sporthal «Den Willecom» Edegem. Zaterdag 25 november te 20 uur.

Inkom 300 BF.



**GUN KUNST EEN KANS
KOM NAAR HUIS HELLEMANS**

TENTOONSTELLINGEN

4 tot 26 november

**3 generaties Deprins
«Op zoek naar het licht»**

2 tot 31 december

«Eerste internationale tentoonstelling over katten»

Huis Hellemans is gratis toegankelijk op zaterdag en zondag van 10 tot 12.30 uur en van 14 tot 18 uur, op woensdag van 14 tot 17 uur en op vrijdag van 14 tot 16 uur.

HEB JE ZIN OM G. O. TE WORDEN?

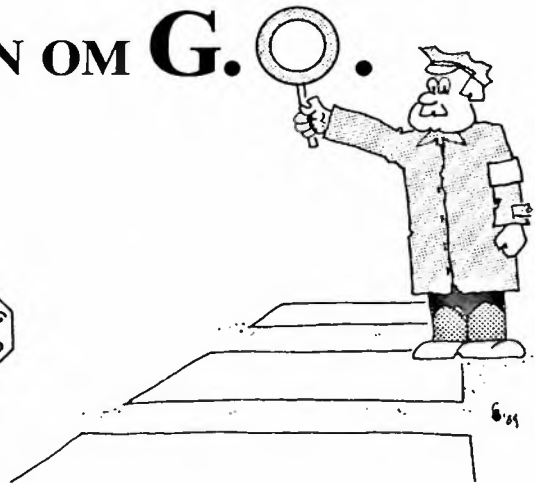

Ben je bekommerd om de veiligheid van onze schoolkinderen? Heb je zin om een handje toe te steken, zodat zij veilig de schoolpoort bereiken en veilig weer naar huis gaan?

Dat kan door mee te werken aan een initiatief van het gemeentebestuur in nauwe samenwerking met alle Edegemse scholen:

**DE GEMACHTIGDE
OPZICHTERS (G.O.'S).**

Wat houdt dit juist in?

Gedurende een half uurtje 's morgens, 's middags of bij het einde van de schooltijd, help je de kinderen de rijbaan over te steken ter hoogte van een oversteekplaats.

Natuurlijk krijg je daarvoor een geschikte opleiding door onze politie en word je door onze burgemeester gemachtigd deze taak uit te voeren.

Je krijgt de nodige attributen, nl. een verkeersbordje (C3) en een kenteken (armband).

Er wordt een verzekering afgesloten en, misschien belangrijk, je krijgt hiervoor een vergoeding (werklozen kunnen vrijstelling van stempelcontrole krijgen, de R.V.A. laat echter niet toe dat zij een bijverdienste hebben).

Ben je een thuiswerkende vrouw of man, grootvader of grootmoe-

der, gepensioneerd,... kortom kan je je vrijmaken en vooral heb je zin om mee te werken aan een goed en edel doel, dan zouden wij graag beroep op je doen.

Neem contact op met de directie van één van onze Edegemse scholen of met de gemeentelijke verkeersdienst, Kontichstraat 17, tel. 457.78.40 - toestel 266 (Nicole Van Gijssel). Daar kan je terecht voor inschrijving of nadere inlichtingen.

O.C.M.W.-NIEUWS

**12 TOT 18 NOVEMBER
WEEK VAN DE DERDE LEEFTIJD
IN IMMACULATA**

In het kader van de «Week van de Derde Leef-tijd» informeert het O.C.M.W.-Edegem U over de dienstverlening die zij aan-biedt ten behoeve van gepensioneerden.

★ **Dienst gezins- en bejaardenhulp**
Gezins- en bejaardenhelpsters kunnen één of meerdere malen per week tijdelijke hulp bieden bij gezinnen, bejaarden en personen die ingevolge ziekte, handicap of ouderdomsver-schijnselen tijdelijk hulp in het huishouden nodig hebben.

★ **Dienst warme maaltijden aan huis**
De inwoners van Edegem die niet in staat zijn zelf hun maal-tijden te bereiden, kunnen een warme maaltijd bekomen, die aan huis wordt afgeleverd.

★ **Dienst schoonmaak aan huis**
Naast de gezins- en bejaardenhelpsters zijn bij het O.C.M.W. schoonmaaksters in dienst om bij bejaarden of gezinnen schoonmaakhulp te verlenen in gevallen waar de betrokkenen door omstandigheden de schoonmaak zelf niet aankunnen of tijdelijk hulp nodig hebben.

★ **Algemeen maatschappelijk werk**
Deze dienst biedt begeleiding bij: het zich in regel stellen met de sociale wetgeving, het verkrij-gen van voorschotten op pensioen indien de behandeling van het dossier een langer dan voorziene periode in beslag neemt, het waarborgen van een bestaansminimum, levens- en ge-zinsmoeilijkheden, aanvragen sociale voorzieningen (sociaal telefoontarief, vrijstelling kijk- en luistergeld, parkeerkaart voor minder-validen, telefoon-alarmstelsysteem voor hulpbe-hoevenden, vermindering op het openbaar vervoer...).

★ **Het rust- en verzorgingstehuis Immaculata**
Het rust- en verzorgingstehuis Immaculata, gelegen Oude-Godstraat 110 te Edegem, biedt huisvestingsmogelijkheid aan 132 semi-valide en verzorgingsbehoevende bejaarden.

★ **V-dienst**
Immaculata beschikt over een V-dienst (60 bedden - zieken-huisdienst), waar mensen die tijdelijk hulp behoeven (bv. na een operatie) enkele weken kunnen verblijven.

Voor verdere informatie: tel. 457.17.10.

AKTIE «HUIZEN MET OPEN ARMEN»

Alle sympatisanten van rusthuizen worden uitgenodigd deel te nemen aan de actie «Huizen met open armen».

Het rust- en verzorgingstehuis Immaculata - O.C.M.W. Ede-gem - doet ook mee.

De aktiegroep wil met de rusthuizen van de provincie Ant-werpen (ca. 200) de integratie van rusthuizen in de samenleving bevorderen.

Onder het motto «een pracht van een nacht» wordt de aktie feestelijk afgerond met een groots bal voor alle sympatisan-ten van alle rusthuizen: 17 november 1989 - Alpheusdal - Ber-chem (inkom 100 fr.).

Wil U er meer over weten? Tel. 457.17.10.
Meer informatie vindt U ook in uw dagblad.

HUWELIJKSJUBILEA



De burgemeester en schepenen be-zochten onderstaande jubilarissen, feliciteerden hen namens Zijne Ma-jesteit de Koning en het gemeente-bestuur en overhandigden hen een gemeentelijk geschenk:

BRILJANTEN JUBILEA	Huwelijk
* Claus Renatus-Gilbart Honorée Parklaan 141	22.5.1924
* Doms Carolus-Van Bael Maria Onafhankelijkheidsstraat 87	18.10.1924
DIAMANTEN JUBILEUM	
* Keppens Isidorus-Boons Ida Oude-Godstraat 140/25	27.8.1929
GOUDEN JUBILEA	
* de Metz Benjamin-Verhiest Leonia Jan de Bodtlaan 27	25.3.1939
* Peeters Augustijn-Peeters Maria Onafhankelijkheidsstraat 24	14.4.1939
* Desaert George-De Rockere Mary Boniverlei 154/4	29.4.1939
* Naeyaert Geraart-Liebaert Martha Acht Eeuwenlaan 28/4	9.5.1939
* Correwyn Jan-Heynen Rosalia Prins Boudewijnlaan 235	10.6.1939
* Janssens Carolus-Brosens Josephina Biezenwei 1/5	23.7.1938
* Detremmerie Juul-Dillen Maria Doornstraat 97	28.6.1939
* Hooyberghs Frans-Lemmens Augusta Paulus Pletinckxstraat 24	8.7.1939
* Van den Driessche Joannes-Doms Maria Herfstlei 8	8.7.1939
* Goossens Josephus-Van Baelen Maria Parklaan 79	5.8.1939
* Mignon Raphaël-Sieben Margareta Cronckenroystraat 33	5.8.1939
* Vercammen Carolus-Leermakers Stephania Pastoor Moonslaan 7	12.8.1939
* Van der Smissen Leon-Caers Maria Oude-Godstraat 218	12.8.1939
* Buyl Robert-Van den Veyver Emilia August Coolslaan 9/14	26.8.1939
* Van der Auvera Raymond-Bancaert Marie-Louise Elsbos 30/2	26.8.1939
* De Moor Victor-Seminck Hermina Leo Baekelandstraat 40.	4.10.1939

AANDACHT: FORT 5

**10 jaar rekreatiedomein Fort 5
OPENDEURDAGEN
21-22 OKTOBER**

Een blik achter de coulissen van de **fortverenigingen**:

Bijengilde St.-Ambrosius, Krachtbal Edegem, Trammuseum, Karrenmuseum, 85e Elsdonk Scouts, VKSJ Molenveld, Plusj, Openbare Bibliotheek Elsdonk, Elsdonk Oud Scouts, Jeugdhuis Limerick, Vissersklub Om ter Grootst, LRV De Strijders, Korfbal Voorwaarts, Turnkring Jong Edegem, ERT De Minirijders, ATB Natuurvrienden, 't Klavertopje, Blauwvoetgemeenschap, Akkordeonvereniging De Nachtegaal, Politieportkring Edegem, VVKB Die Schaere, KSA Parsival, Minibasket Jong Edegem, VVKS 47e Koningin Fabiola en Jean Wildiers scouts-groep.

Een wandelzoektocht door het fort en de lokalen maakt het iedereen mogelijk om met de verenigingen nader kennis te maken.

Voorstelling van de **gloednieuwe infobrochure Fort 5**.

Zaterdag (vanaf 14 uur) en zondag (vanaf 10 uur) doorlopend de meest **gevarieerde activiteiten, demonstraties en uiteraard, versnaperingen** in alle lokalen.

Glaasje op, laat je rijden, van gemeenteplein naar Fort 5 en terug, met een authentieke, **gerestaureerde autobus** uit het trammuseum. Op 21 en 22 oktober, vertrek telkens elk half uur, vanaf 13 uur, op het gemeenteplein. 20 fr. per persoon; gratis voor kinderen onder de 12 jaar indien begeleid door een ouder.



**EEN VLEUGJE
GESCHIEDENIS**

Oppericht in 1860, behoorde Fort 5 tot de «Versterkte Stelling Antwerpen», zoals ze ontworpen en uitgevoerd werd door Brialmont. Aan de basis van deze Brialmontvesting lag een volledige omwenteling in de verdedigingsstrategie. Voortaan zou men bij gewapend konflikt de troepenmacht in één bastion concentreren, in plaats van zich uit te putten in een, vrijwel kansloze, grensverdediging. Strategisch gezien was Antwerpen daarvoor uitermate geschikt, en het feit dat hiermee aardig wat privébelangen werden doorkruist, werd door de militaire plannenmakers nonchalant als onbelangrijk afgedaan.

Ten onrechte, want wellicht daarom heeft de fortengordel nog tientallen jaren na de afwerking ervan, aardig wat stof doen opwaaien. De herrie daarrond kwam eigenlijk pas tot rust in het begin van deze eeuw, op het moment dat de dreiging die toch van deze forten uitging, grotendeels werd weggenomen bij de bouw van weer een nieuwe, grotere, fortelinie. Zowel de polemieken die het plan Brialmont voorafgingen, als de «naweeën» ervan, het ontstaan van de Meetingpartij, de hetze tegen de krijgsmacht, als de bouwwerken zelf (4 miljoen m³ grondwerken en 1 miljoen m³ bak-

steenwerk, in soms erbarmelijke omstandigheden), vormen even zoveel boeiende geschiedenissen, te lang om er hier dieper op in te gaan.

Een tikkeltje chauvinisme is ons allicht gegund wanneer we stellen dat de laatste vijftien jaar in de geschiedenis van het fort zeer belangrijk waren. In 1977 kon, na enkele jaren van hardnekkig onderhandelen, Fort 5 eindelijk door de gemeente aangekocht worden. Daarmee kwam Edegem in het bezit van zo'n 35 ha kwasi ongestoord natuurgebied, bovendien rijk aan bouwkundig en vestingbouwkundig waardevolle elementen.

Na de nodige infrastructuur- en beveiligingswerken werd in 1979 het domein officieel voor het publiek opengesteld. Daarna werden in hoog tempo investeringen gedaan die erop gericht waren het fort in al z'n facetten optimaal aan te wenden: sportinfrastructuur, lokaalakkommodatie voor een 25-tal verenigingen, wandelwegen, aanplantingen en natuuredukatieve voorzieningen.

Nu, tien jaar later, is Fort 5 uitgegroeid tot een (soms wat te) bruisend centrum van activiteit, waarbij de voornaamste, al zo dikwijls geformuleerde functie nooit vergeten mag worden: het behoud van een groene long aan de rand van de grootstad.

FORT 5: AANDACHT

ER GEBEUREN RARE DINGEN OP FORT 5!

Soms zie je...een hele bende naar de vijver trekken, ieder gewapend met schepnet en emmer, ieder op vangst naar klein watergrut.

Tientallen bosfiguurtjes op knieën speurneuzend naar kleine kriebelbeestjes, pissebedden, oorwormen, slakken, duizendpoten enz.

Kleine troepjes geschaard rond een boom, na even goochelen met een groene driehoek vertellen ze je nauwkeurig hoe hoog deze boom in de lucht reikt. Soms hoor je...een ijselijke gil omdat een onooglijk spinnetje terug loert door de 8x vergrotende loepjes.

Geluiden uit de dieren slaapkamer. Kleuters en anderen gaan namelijk dolgraag op visite, even al die winterslaapkopjes van muggen, vliegen, vlinders, slakken met de zaklamp bestuderen. Getimmer, gezaag, geschuur, geroep, geluiden die in de winter uit de bioklas klinken, hier zijn timmerleerjongens en -meisjes aan de slag om nestkasten en voedertafels voor de vogels te monteren.

LEERWANDELEN

Edegem startte in 1984 met de uitbouw van een natuurcentrum in het recreatiedomein Fort 5.

Alle Edegemse scholen en ook heel wat scholen van buiten de gemeente wandelen geregeld onder begeleiding van

een edukatieve medewerker van het natuurcentrum Fort 5. Naar gelang seizoen en belangstelling komen er verschillende natuurtema's op zo'n tocht aan bod.

Maar ook andere groepen kunnen mits aanvraag een geleid kijkje komen nemen.

Via het leerwandelpad van het fort



worden verschillende biotoopjes bezocht, o.a. een aantal hooilandjes elk bevolkt met een eigen plantenwereld, de vele bospartijen een variatie in ouderdom en samenstelling biedend.

Ook de ruigtekruiden, denk maar aan netels en bramen, krijgen voldoende aandacht en verder leidt het wandelpad nog langs de vestinggracht, een prachtige waterbiotoop met gele plomp en futen.

BIOKLAS

Individueel of in groep kunnen kinderen hier binnenduiken en aan natuuronderzoek doen. Dingen bekijken, proefjes uitvoeren, natuurspelen uit-

proberen, lezen en opzoeken behoren tot de vele mogelijkheden.

Bij de bioklas hoort het documentatie- en informatiecentrum dat graag schoolteams of individuele leerkrachten wil helpen bij het ontwikkelen van het natuur- en milieu-onderwijs.

Ook andere volwassenen en vooral kinderen zijn welkom met hun natuurprobleempjes.

Openingsuren: voormiddag van 9.00 tot 12.30 uur

namiddag van 14.00 tot 17.00 uur.

Edukatieve medewerkers: Monique

Isaïe - Albert Beyloos.

Tel. 449.36.08.

EEN NIEUWE KUNSTENAARSLOODS

In het recreatiedomein Fort 5 werd ten behoeve van de plastische kunstenaars (schilders, steenkappers, boetseerders, houtbewerkers, kunstsmeden en -laserers, litografen, textielbewerkers e.a.) een nieuwe kunstenaarsruimte ingericht.

Deze ruimte kreeg onderdak in loods nummer 40, gelegen aan de Jacob de Roorestraat.

Het lokaal is ingedeeld in kleinere ruimten die door de kunstenaars zelf kunnen ingericht worden als atelier.

Kunstenaars die voor dit nieuw initiatief belangstelling hebben kunnen in contact treden met de heer M. Vanlaere - gemeentesekretariaat - tel. 457.78.40.

FORTTEATER

Het Gemeentelijk Fortteater, gelegen in het parkdomein Fort 5 aan de Rogier van der Weydenstraat, is uitgegroeid tot een gezellige ruimte voor toeschouwers en optredende groepen.

Het podium is voorzien van een gepaste uitrusting en verlichting en de zaal van heuse teaterzetels, die de bezoekers optimale zitgelegenheid verschaffen. De cafetaria is een prettig lokaal voor ontmoetingen na de vertoningen.

Inlichtingen over huur en mogelijkheden zijn te verkrijgen bij Kristel Kussé, gemeentesekretariaat, tel. 457.78.40.

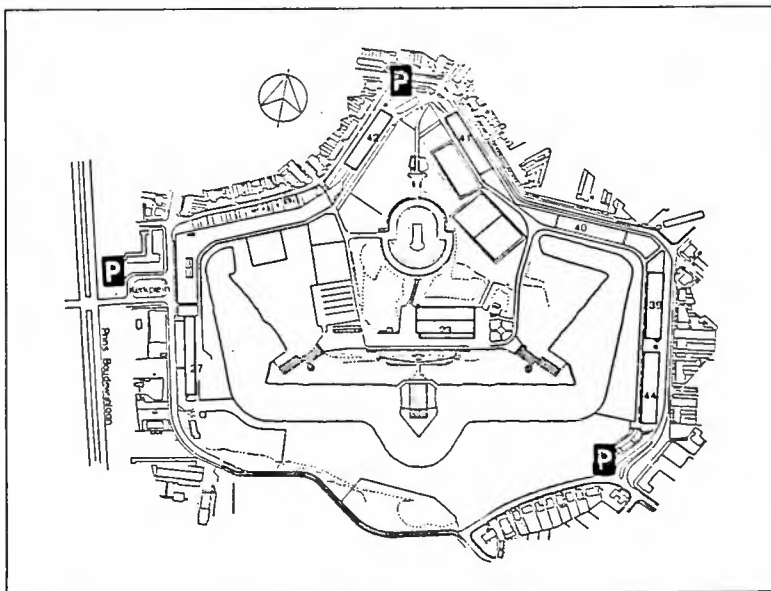

ONZE POLITIE DEELT MEE



In het vorig nummer van ons informatieblad werd U in het artikel «HARDRIJDERS VERNIELEN MEER DAN HUN EIGEN LEVEN» gewezen op de risico's verbonden aan het rijden met een «zwarte voet». Bij verhoging van de snelheid neemt ook de stopafstand toe, wat vaak zeer fatale gevolgen heeft.

In dit tweede deel willen wij U graag enkele nuttige tips geven om uw veiligheid en deze van de andere weggebruikers te verhogen.

SNELHEIDSBEHEERSING ZORGT VOOR MINDER ONGEVALLEN

Een waarheid als een koe, die steeds opnieuw wordt bevestigd door de statistieken.

We herinneren aan de in België van kracht zijnde snelheidslimieten.

	Voertuigen van 7,5 ton en minder	vrachtwagens van meer dan 7,5 ton	autobussen/ autocars
Autosnelwegen en wegen met 4 rijstroken	120 km/u	90 km/u	90 km/u
Gewone wegen	90 km/u	60 km/u	75 km/u
Bebouwde kom	60 km/u	60 km/u	60 km/u

Door deze limieten na te leven:

- verspil je minder brandstof en spaar je bijgevolg het milieu
- loop je niet langer het risico op hoge boetes en een rijverbod.

In sommige omstandigheden liggen deze maxima (veel) te hoog.

In straten en op wegen met veel fietsers en voetgangers
Een drukke winkelstraat, een weg waaraan een school gelegen is, een woonstraat met spelende kinderen... Wie daar met een snelheid van 60 km/u rijdt, is vaak levensgevaarlijk.



Eénrichtingsstraat - geen manoeuvreerruimte. Tegen 50 blijft remmen mogelijk, zelfs als een kind plots oversteekt. Tegen 60-70 misschien niet meer!

Bij druk verkeer

Wanneer het druk is onderweg, doe je er goed aan om je gewoon met de verkeersstroom te laten meedrijven. Ook al rij je dan 10 of 20 km/u trager dan de wettelijk toegelaten maximumsnelheid. Inhalen bij druk verkeer bezorgt je nauwelijks tijdwinst maar wel veel risico's.

Als het regent

Bij regenweer vergroot het ongevalsrisiko met de helft. Automobilisten houden er onvoldoende rekening mee dat hun remweg langer wordt (soms met 50%) en dat de zichtbaarheid afneemt. Bij regen, zeker bij hevige regen, heb je er alle belang bij om vaart te minderen (verlaag je snelheid met minstens 20%).



In de mist

Het is onwaarschijnlijk hoe sommige automobilisten zelfs in dichte mist blijven doorrazen. Terwijl een verantwoorde reactie zou zijn: snelheid geleidelijk minderen (een bruske remstoot kan achterliggers verrassen), extra veel afstand houden met voorliggers en niet inhalen. Nog dit: op autosnelweg is de kans op kettingbotsingen bijzonder groot wanneer het mistig is.

Bij kans op ijzel

Wanneer de temperatuur rond het vriespunt schommelt (luister in de winter naar het weerbericht als je nog de baan op moet) en er is neerslag, kunnen er zich ijzelplekken vormen.

's Nachts

De helft van de zware ongevallen gebeuren 's nachts. Het is verleidelijk om dan op een «lege baan» met de zware voet te rijden. Terwijl we toch veel slechter zien, zeker op onverlichte wegen. Ook hebben we het 's nachts moeilijker om afstanden en snelheden van tegenliggers in te schatten. Aan hoge snelheid kan een plots opduikend obstakel of een onverwachte bocht fataal zijn.

In de bocht

Bijna alle moderne auto's beschikken over een voortreffelijke wegligging. Sommige bestuurders durven wel eens overmoedig worden. Zeker op onbekend terrein komen ze dan gemakkelijk voor onaangename verrassingen te staan. Vooral wanneer je met vijf in de auto zit of de koffer zwaar geladen is, ga je veel vlugger aan het slippen. Vertraag steeds voor een bocht en geef in de bocht zelf terug lichtjes gas bij. Zoniet moet je remmen. En dan kunnen we alleen maar hopen dat je het er heelhuids vanaf brengt.

DAGEN VAN BEZINNING : VERZOENING - VREDE - HERDENKING

4 november - 20.00 uur

HULDE AAN DE GEFUSILLEERDEN VAN DE OORLOG 1914-1918 OP HET FORT 5.

«Er zijn van die bevoorrechte plaatsen waar uit stenen monumenten a.h.w. een stein klinkt die het diepste en het schoonste in de mens weet te beroeren: de stem van de doden, de stein van het leven, de kreet om vrede, de kreet om liefde: om een HART in een harde wereld. Monumenten en foto's roepen herinneringen op, soms van een lang verleden. En vanavond, op deze kille herfstavond, hebben wij allemaal de gezellige warmte en geborgenheid van de huiskamer, de T.V. en de vrienden achtergelaten om hier even te vertoeven bij onze doden. ...

Oorlog, wonden, pijn en offer zijn voorafgegaan aan het wonder van de nieuwe hoop, aan verrijzen, aan VREDE.

*Dit samenzijn hier spreekt van wonden...maar ook van het wonder dat mensen blijven geloven, blijven hopen, blijven bouwen aan het wonder van de VREDE! ...»
(uit het gebed voor de vrede uitgesproken door Z.E.H. Pastoor Deken K. Heuten tijdens de plechtigheid van vorig jaar).*

Bijeenkomst voor de optocht op het Kerkplein om 19.30 uur.

Met medewerking van de Kon. Fanfare St.-Rosalia. Het Kollege van Burgemeester en Schepenen nodigt al onze medeburgers uit om deel te nemen aan deze plechtigheid, die in het teken staat van de wereldvrede.

11 november - 10.00 uur

HERDENKING VAN DE WAPENSTILSTAND

Plechtige Eucharistieviering in de Basiliek O.-L.-V.-van-Lourdes, Hovestraat, gevolgd door: bloemenhulde aan het monument der gesneuvelden op de begraafplaats en aan het monument in de Vrijwilligersstraat met medewerking van de Kon. Fanfare St.-Rosalia.

19 november - 10.45 uur

ter gelegenheid van het FEEST VAN DE DYNASTIE

Te-Deum en gebed voor de Koning in de Basiliek O.-L.-V.-van-Lourdes (na de Eucharistieviering van 10 uur).

SOCIAAL-PEDAGOGISCHE TOELAGE AAN MOEDERS VAN MINDER-VALIDEN

Bij gemeenteraadsbesluit van 6 juni 1974 wordt aan de moeder of persoon die thuis de verzorging op zich neemt van een zwaar fysisch of mentaal gehandikt kind (minimum 66% invaliditeit), dat niet geplaatst is in een instelling, een jaarlijkse toelage toegekend van 6.000 fr. als tussenkomst in de bijzondere zorg die het kind vereist.

Als tussenkomst in de bijzondere zorgen, wordt eveneens aan de moeder (of persoon die haar vervangt) een toelage van 1.500 fr. per jaar verleend, voor het zwaar fysisch of mentaal gehandikt kind (minimum 66% invaliditeit) dat hetzij school bezoekt, hetzij geplaatst is in een instelling en dat minstens 50% van de verlofperiode in familieverband doorbrengt.

De toelage wordt globaal per jaar toegekend vanaf het ogenblik dat de verhoogde kinderbijslag wordt uitgekeerd en de uitbetaling wordt stopgezet op het einde van het kalenderjaar waarin het kind de leeftijd van 21 jaar bereikt.

Om de toelage te kunnen genieten, dient als bewijs het laatste strookje van de uitbetaling van de verhoogde kinderbijslag voorgelegd, dat gevoegd wordt bij het aanvraagformulier en voor advies overhandigd aan de maatschappelijke assistente. De aanvragen voor het verkrijgen van de sociaal-pedagogische toelage moeten uiterlijk 15/11/89 ingediend worden bij het Kollege van Burgemeester en Schepenen. Gelieve onderstaande strook te gebruiken teneinde een aanvraagformulier te krijgen.

SOCIAAL-PEDAGOGISCHE TOELAGE AAN MOEDERS VAN MINDER-VALIDEN

Naam, voornaam

Adres

verlangt een aanvraagformulier te verkrijgen in verband met de sociaal-pedagogische toelage voor minder-validen.

Handtekening,

Gemeentelijke Sociale Dienst, Administratief Gebouw
Kontichstraat 19, 2520 Edegem.

**SPORT EN SPEL
IN HET HERFSTVERLOF**

Tijdens het herfstverlof 1989, van maandag 30 oktober tot en met vrijdag 3 november, met uitzondering van 1 november, worden opnieuw sport en spel voor leerlingen van het lager onderwijs georganiseerd in en rond de sporthal «Den Willecom».

NIEUW is de mogelijkheid om sport en spel te combineren met INITIATIE COMPUTER (Basic) voor 8/12-jarigen.

Sport en spel

Tijdens deze sportdagen worden dagelijks van 10 tot 12 en van 14 tot 16 uur verschillende sporten, spelen en sportspelen beoefend. De kinderen blijven dus niet 's middags in de sporthal eten.

De begeleiding van de kinderen gebeurt door professionele sportmonitoren.

De deelnemingsprijs voor deze activiteit bedraagt 200 fr. per kind voor de week. De betaling dient wel in zijn geheel vooraf, dus niet dag per dag, te gebeuren. Enkel indien het kamp niet volzet is, kan de eerste dag van de week de betaling ter plaatse gebeuren.

Sport en spel & computerinitiatie

Nieuw is de combinatie van sport en spel met initiatie in computergebruik. Aan de hand van eenvoudige instructies leren kinderen van 8 tot en met 12 jaar zelf een klein programma opbouwen.

Deze kinderen zijn dagelijks (behalve op 1 november) aanwezig van 9 tot 12 en van 14 tot 17 uur.

48 kinderen kunnen deelnemen.

Er wordt 1 uur computer in de voormiddag en 1 uur computer in de namiddag gegeven. Per twee kinderen wordt een volledige computeruitrusting voorzien door Students Technology International.

De prijs voor deze sport en spel- & computercombinatie bedraagt 2.200 fr. voor de week en is vooraf te betalen.

Vooraf inschrijven

Kan zowel voor sport en spel als voor de computercombinatie in de gemeentelijke sporthal «Den Willecom», Terelststraat 2, 2520 Edegem, tel. 457.46.62.

VISWEDSTRIJD

Op het gemeentelijk viswater Romeinse Put wordt door het advieskomitee gemeentelijke viswaters Edegem volgende viswedstrijd georganiseerd:

FORELWEDSTRIJD
zondag 22 oktober om 10 uur.

Het reglement is op eenvoudige aanvraag verkrijgbaar bij het gemeentebestuur (tel. 457.78.40).



**LEREN LEZEN EN
SCHRIJVEN KAN**



- * je komt 1 keer per week
- * het duurt 2 1/2 uur
- * je leert anders dan op school
- * het is gratis

 **2.300.300**

lezen en schrijven
Van Vaerenberghstraat 29
2600 Berchem

WIL U ONTHAALMOEDER WORDEN ?

- ★ thuis zinvol bezig zijn met kleine kinderen
- ★ daarvoor een vergoeding ontvangen
- ★ verzekering en ondersteuning vanuit de kinderopvangdienst

Treed dan in contact met de gemeentelijke kinderopvangdienst, Kontichstraat 19, tel. 457.78.40.

**POLITIEONDERZOEK BIJ
INSCHRIJVING EN VERHUIZING
BINNEN DE GEMEENTE**

Ingevolge de onderrichtingen van het Ministerie van Binnenlandse Zaken doet de gemeentelijke politie reeds geruime tijd een onderzoek naar de effectieve bewoning van een huis of appartement bij aankomst van nieuwe inwoners uit een andere gemeente. Toch stellen onze politiediensten nog steeds veel fictieve inschrijvingen vast op Edegemse adressen. Om dit te vermijden en vooral om onze inwoners beter tegen misbruiken te beschermen, zal er vanaf **1 januari 1990** ook een **politieonderzoek** gebeuren bij verhuizingen binnen de gemeente.

Bij de aangifte van de adresverandering (die binnen de acht dagen moet gebeuren), zullen de identiteitskaarten niet meer onmiddellijk gewijzigd worden, maar slechts na een positief politieonderzoek. We raden de inwoners die binnen Edegem willen verhuizen dan ook aan tijdig de dienst bevolking hiervan in kennis te stellen (persoonlijk, telefonisch of schriftelijk). De Edegemse politie zal daarna zo spoedig mogelijk een onderzoek instellen en U een uitnodiging bezorgen, waarmee U zich binnen de 15 dagen tot de dienst bevolking kunt wenden. Op dat moment dient U de identiteitskaarten van alle gezinsleden voor aanpassing voor te leggen.

DIENSTPLICHT

In de loop van de maanden november-december 1989 zullen alle mannelijke Belgen geboren in 1973 van de politie een kennisgeving van inschrijving in de werfreserve van hun leeftijdslighting ontvangen (model 6). De leeftijdslighting is de lighting genoemd naar het jaar waarin zij 19 jaar worden, hier dus de lighting 1992. Dit dokument is enkel een kennisgeving.

Zij die wensen verder te studeren, kunnen vanaf de maand januari van het jaar waarin zij 18 jaar worden - in dit geval dus januari 1991 - een uitstel vragen op grond van studies, zodat zij één lichtingsjaar opschuiven - dus naar de lighting 1993.

De aanvraag om uitstel moet elk jaar tussen 2 en 31 januari op de militiedienst van het gemeentebestuur ingediend worden om telkens 1 jaar uitstel te verkrijgen.

Voor verdere inlichtingen kan U steeds terecht bij de heer F. Van Tichelen, militiedienst, administratief gebouw, Kontichstraat 19, Edegem, tel. 457.78.40 - toestel 234.

**VERNIEUWING
IDENTITEITSKAARTEN**

Er wordt ter kennis van de bevolking gebracht dat op 15 juni 1989 de Belgische burgers geboren tussen 1 maart 1927 en 1 juni 1977 houder moeten zijn van een identiteitskaart van het nieuw model. De personen die deze kaart nog niet hebben ontvangen, worden verzocht zich onverwijld bij het gemeentebestuur van hun hoofdverblijfplaats te melden.

**AFSTAND VAN DE
BELGISCHE NATIONALITEIT**

Bericht voor de jongeren aan wie op 1 januari 1985 de Belgische nationaliteit van rechtswege werd toegekend bij toepassing van de artikelen 8 tot 10 en 29 van het Wetboek van de Belgische nationaliteit.

De aandacht van bedoelde jongeren wordt erop gevestigd dat zij ingevolge die toekenning, in principe, niet hun oorspronkelijke nationaliteit hebben verloren en dat zij, indien zij dat wensen, vanaf de leeftijd van 18 jaar van de Belgische nationaliteit afstand kunnen doen.

Deze afstandsverklaring wordt afgelegd ten overstaan van de ambtenaar van de burgerlijke stand van de verblijfplaats van de belanghebbende.

Wat betreft de koninklijke machtiging, vereist voor de dienstplichtigen, worden de jongeren erop gewezen dat hun militaire verplichtingen in beginsel een aanvang nemen op 1 januari van het jaar waarin zij de leeftijd van 19 jaar bereiken en dat zij derhalve vóór die datum zonder deze koninklijke machtiging afstand kunnen doen van de Belgische nationaliteit.

Voor alle verdere inlichtingen kan U terecht op de dienst burgerlijke stand, administratief gebouw, Kontichstraat 19, Edegem, tel. 457.78.40 - toestel 229.

PLUS-3-PAS

Iedere inwoner kan vanaf 55 jaar bij de dienst bevolking een Plus-3-Pas verkrijgen. Hiervoor dient U enkel naam, adres en geboortedatum van de betrokkene op te geven en een recente pasfoto mee te brengen.

De Plus-3-Pas is gratis en geeft recht op een reeks prijsverminderingen en voordelen bij verscheidene kulturele en sportieve activiteiten, in sommige teaterzalen, kulturele centra, musea, bibliotheken enz.



D'EFKES-AAN-ONS-MOEDER-VRAGEN-FUIF

met Radio Antigoon
in zaal Parsival, Fort 5
Jacob de Roorestraat 2, Edegem

VRIJDAG 10 NOVEMBER 1989 - 20 UUR

inkom: 50 fr.

opbrengst t.v.v.:

- * Grote Dries: opvangcentrum voor minder-validen
- * Konda Reddy: nieuw projekt van de werkgroep ontwikkelingssamenwerking

WELKOM!

JEUGDRAAD EDEGEM

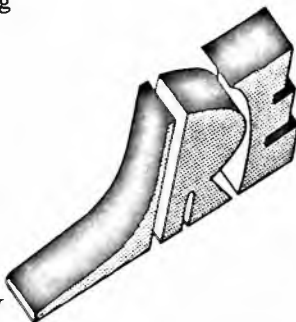

**GEMEENTELIJKE
OPENBARE
BIBLIOTEEK EN
DISKOTEEK**



Als U dit leest worden de bibliotheek en diskoteek volop verhuisd en hebben zij «Berkenhof» in de Konlichstraat reeds verlaten. In de nieuwe en fraaie interieurs in de Hovestraat, met o.a. een aparte jeugdafdeling voor de bibliotheek, is de heropening voorzien op maandag 23 oktober (om 13.30 uur voor de bibliotheek en om 18.30 uur voor de diskoteek).

**VERKOOP GEVONDEN
FIETSEN**

Het gemeentebestuur is in het bezit van 46 gevonden heren-, dames- en kinderfietsen en biedt deze, rekening houdende met de wettelijke voorschriften ter zake, te koop aan in de staat waarin ze zich bevinden.

Deze fietsen zijn te bezichtigen op zaterdag 21 oktober e.k., van 9 tot 12 uur, in hal 40 van Fort 5 (ingang Jacob de Roorestraat 4 - Akkordeonvereniging). Iedere fiets zal genummerd zijn.

U kan ter plaatse een schriftelijk bod doen op de fiets(en) die U wenst aan te kopen. Daartoe zullen formulieren te uwer beschikking liggen.

Het college van burgemeester en schepenen zal in zijn eerstvolgende zitting de biedingen openen en de toewijzing doen aan de hoogste bidders, die van de verdere modaliteiten op de hoogte zullen gebracht worden.



EDEGEM

INFORMATIEBLAD UITGEGEVEN DOOR HET GEMEENTEBESTUUR
 Verantwoordelijke uitgever: Luce Aerts-Lietaer, Burgemeester
 nr. 126 - december 1989

INHOUD

Het gebeurde in de gemeenteraad	2-3
Onze politie deelt mee	4
Huwelijksjubilea	5
Unicef-wenskaarten	5
Wat gedaan bij sneeuw en ijzel?	5
Leefmilieu	6-7
Vragenlijst inzameling K.C.A.	8
Belangrijke mededelingen	9-10
Sport en spel in het krokusverlof	11
Gemeentelijke administratieve diensten	11
Kulturele activiteiten	12

SLUITINGSDAGEN GEMEENTEDIENSTEN

Alle gemeentediens- ten zullen gesloten zijn van zaterdag 23 tot en met dinsdag 26 december 1989 en van zaterdag 30 december 1989 tot en met maandag 1 januari 1990.

Op zaterdag 23 en zaterdag 30 december 1989 zal er dus geen dienstwaarneming zijn!

Op dinsdag 26 december 1989 zal er tussen 9 en 12 uur enkel een dienstwaarneming burgerlijke stand zijn voor aan- giften van geboorte of overlij- den.

HET GEMEENTEBESTUUR WENST U
 PRETTIGE EINDEJAARSFEESTEN!



kopie van
 Unicef-wenskaart

"Kerstboom"
 Niels Behrend
 Denemarken

HET GEBEURDE IN DE GEMEENTERAAD

**POLITIEREGLEMENTEN
OP HET VERKEER**

• **Kontichstraat**

Ter hoogte van Berkenhof, waar binnen afzienbare tijd de gemeentelijke technische dienst zijn intrek zal nemen, zal een oversteekplaats voor voetgangers worden aangelegd.

De bestaande regeling van beperkte parkeertijd langs de pare zijde komt te vervallen.

• **Onafhankelijkheidsstraat**

Voortaan zullen de weggebruikers het pleintje gelegen ter hoogte van de Vrijwilligersstraat steeds links moeten laten bij het in- en uitrijden van de Onafhankelijkheidsstraat, daar waar voordien de keuze vrij was.

• **Pitsemburglaan**

De gemeenteraad heeft een politiereglement op het verkeer in de Pitsemburglaan goedgekeurd. Deze laan is gelegen in de verkaveling Ter Linden III, langs de Terlindenlaan. Het reglement voorziet in de inrichting van een woonerf. Op deze wijze wordt de woonfunctie van deze verkaveling benadrukt en de verkeersfunctie beperkt tot de bereikbaarheid van de woningen. De voetgangers hebben er absolute voorrang op de voertuigen.

• **Romeinse Put**

In de Romeinse Put werden inmiddels drie verkeersdrempels aangelegd, met de bedoeling het verkeer af te remmen.

Deze maatregel werd getroffen omwille van het toegenomen verkeer, de aanwezigheid van een recreatiezone langs deze verblijf- en woonstraat en de inplanting van de nieuwe verkaveling Buizegem Zuid III.

Het politiereglement op het verkeer dat door de gemeenteraad werd goedgekeurd regelt de aanbrenging van de verkeersdrempels en de plaatsing van de noodzakelijke verkeersborden.

**UITBREIDING RADIO-
EN T.V.-DISTRIBUTIENET**

Destijds werden bij de aanleg van het distributienet in de gemeente sommige straten niet van de kabel voorzien. Het ging hier over een aantal straten buiten de bebouwde kom.

Omwille van het gestegen gebruik van de kabel distributie en de toename van het aanbod aan zenders, werd door de gemeenteraad goedkeuring gehecht aan de uitbreiding van het radio- en T.V.-distributienet in de Doornstraat, Wilrijkstraat en een gedeelte van de Drie Eikenstraat (deel gelegen tussen de E19 en de Doornstraat).

Gelet op de billijkheid en de gelijke behandeling van de inwoners worden de aanlegkosten ten laste van de gemeente genomen.

**MONUMENT
KONING ALBERT**



Het gemeentebestuur besloot om in de loop van de volgende maanden over te gaan tot herstelling en restauratie van verscheidene monumenten in deze gemeente.

Een eerste stap werd gezet met de restauratie van het monument van Koning Albert, gelegen aan de Lentlei.

Van dit monument, dat zo'n 60 jaar

oud is, werd de arduinen sokkel vernieuwd.

Het beeld zelf werd door de jaren heen bedekt onder een groene laag patina. Na grondige reiniging door de eigen diensten kreeg het zijn oorspronkelijke bronzen kleur terug. Het geheel van de werken kostte 42.000 fr.

KREDIET KANSARMEN

In het kader van haar strijd tegen de armoede stelt de Vlaamse Gemeenschap een bijzonder krediet ter beschikking van de gemeentebesturen. Dit krediet, dat voor onze gemeente 3,7 miljoen bedraagt, moet worden aangewend voor de ondersteuning van de zwakke bevolkingsgroepen.

In de gemeenteraad werd besloten om met deze middelen diverse initiatieven te financieren.

In het kader van een preventief beleid zal aandacht gaan naar de organisatie van taalkursussen en alfabetisatie. De taalkursussen zullen daarenboven in het bijzonder worden georganiseerd ten behoeve van de politieke vluchtelingen en migranten die in onze gemeente verblijven.

Anderzijds zal het bestuur een ruim sociaal onderzoek laten verrichten om een dieper inzicht te krijgen in de sociale behoeften van onze inwoners en een verbetering van het beleid. Hierbij zal ook bijzondere aandacht uitgaan naar de problematiek van de (langdurig) werklozen.

Aan het O.C.M.W. wordt de som van 725.000 fr. ter beschikking gesteld voor de bijzondere noden van de eigen inwoners en een betere opvang van de erkende politieke vluchtelingen en migranten.

Ten slotte zal een bijzonder fonds worden opgericht voor de sanering en verfraaiing van de woningen van minder-begoede burgers. Hierbij zullen in de eerste plaats de elementaire hygiënische behoeften het aandachtspunt vormen. Het fonds zal gemeenschappelijk beheerd worden door de leden van de gemeenteraad en het O.C.M.W. Een specifiek reglement zal later aan de gemeenteraad worden voorgelegd.

HERINRICHTING KRUISPUNT DE BURLETLAAN/VESTINGLAAN

Deze herinrichting heeft tot doel het kruispunt overzichtelijker en veiliger te maken, vooral voor de fietsers.

Het nodige groen zal zorgen voor een fraai uitzicht.

De wegbedekking van de rijbaan en het fietspad wordt uitgevoerd in rode klinkers, de oversteekplaats in zwart/wit klinkers.

De kosten worden geraamd op 1,5 miljoen.

Bij het Provinciebestuur zal een aanvraag ingediend worden om gebruik te mogen maken van de trekingsrechten uit het Investeringsfonds.

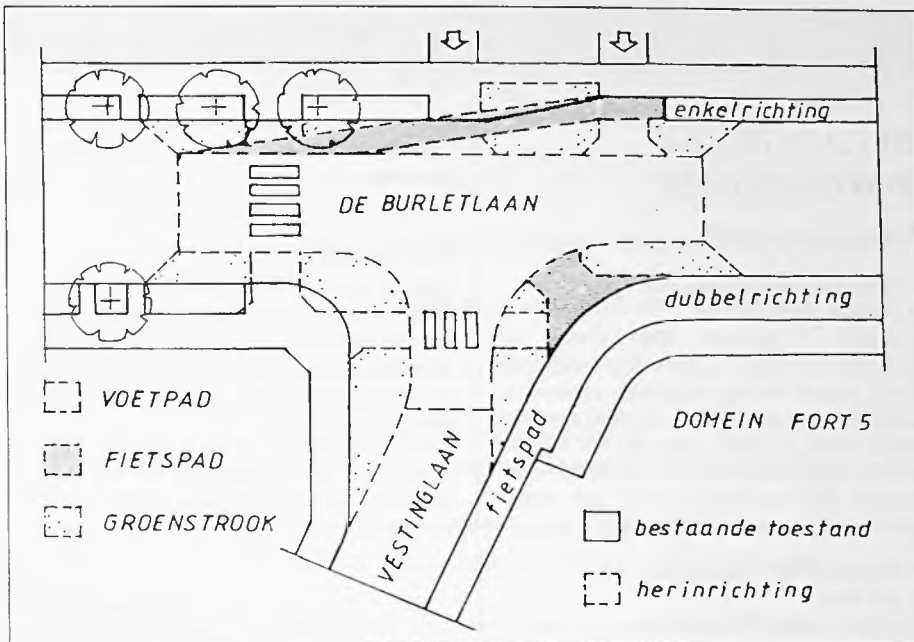

GEMEENTEGEBOUWEN EN -MATERIEEL

- De telefooninstallatie van het administratief centrum zal uitgebreid worden. De kosten worden geraamd op 100.000 fr.
- De gemeentelijke technische dienst verhuist binnenkort naar zijn nieuwe kantoorruimte. Het meubilair zal daarom aangevuld worden.
Kostprijs: ± 1 miljoen fr.
- Voor de gemeentelijke dalleerders werd een tweedehandse lichte vrachtwagen aangekocht.
Kostprijs: 380.000 fr.

REKENING 1988 O.C.M.W.

De rekening 1988 van het O.C.M.W. alsmede deze van het verpleegtehuis van dit centrum werden door de gemeenteraad goedgekeurd.

De gemeente stelde tijdens het dienstjaar 1988 om en bij de 42 miljoen frank werkingskosten ter beschikking van het O.C.M.W.

SUBSIDIES

De gemeenteraad stelde de gemeentelijke toelagen 1989 voor de sociale verenigingen en de liefdadigheidsinstellingen vast op respectievelijk 213.000 en 48.650 fr.

PARK CENTRUM

Park Centrum is een zeer gegeerde pleisterplaats en dit niet alleen voor de Edegemnaars. Daarom besloot de gemeenteraad tot verdere verfraaiing van dit stukje Edegem.

De bedoeling is in Park Centrum rechte parkbanken en zitkombinaties op basis van rechte en gebogen elementen, alle behorend tot een zelfde gamma, aan te brengen. De uitvoering is gepland in het voorjaar 1990.

Geraamde kostprijs: 900.000 fr.

DE NIEUWE KUNSTENAARSLOODS

Loods 40 van het rekreatiedomein Fort 5 werd ten behoeve van de beoefenaars van kunstambachten en beeldende kunstenaars uitgebouwd tot nieuwe kunstenaarsloods. De loods is ingedeeld in kleinere ruimten die door de kunstenaars zelf kunnen ingericht worden als atelier. Inmiddels zijn de werken voltooid en werd door de gemeenteraad een modelovereenkomst goedgekeurd voor de terbeschikkingstelling van de verscheidene ruimten. Kunstenaars die voor dit initiatief belangstelling hebben, kunnen een aanvraag doen op het gemeentesekretariaat (dhr. M.Vanlaere - tel. 457.78.40), waar ook de modelovereenkomst kan ingekeken worden en bijkomende inlichtingen verkregen.



ONZE POLITIE DEELT MEE

BELANGRIJKE WIJZIGINGEN

Veiligheidsgordels

• Wijziging met ingang van 1 januari 1990:

Uiterlijk 1 januari 1990 dienen de personenauto's en de auto's voor dubbel gebruik (break die bij momenten uitsluitend gebruikt wordt voor goederenvervoer) welke voor de eerste maal in het verkeer werden gebracht tussen 1 juli 1985 en 31 december 1986 voorzien te zijn van veiligheidsgordels voor elke zitplaats.

• Wijziging met ingang van 1 juli 1990:

Uiterlijk 1 juli 1990 dienen de personenauto's en de auto's voor dubbel gebruik welke voor de eerste maal in het verkeer werden gebracht tussen 1 januari 1984 en 30 juni 1985 voorzien te zijn van veiligheidsgordels voor elke zitplaats. Met elke zitplaats bedoelen we zowel de voorzetels als de achterbank.



• Wijziging met ingang vanaf 1 januari 1991:

Vanaf 1 januari 1991 wordt het dragen van de veiligheidsgordel verplicht voor alle bestuurders en passagiers van auto's op elke plaats die ermee uitgerust is. Ook in minibussen en lichte vrachtwagens welke met veiligheidsgordels zijn uitgerust, wordt de gordeldracht verplicht.

Van het verbod om kinderen van minder dan 12 jaar plaats te laten nemen vooraan in de auto mag vanaf 1 januari 1991 worden afgeweken, indien:

- er achteraan geen zitplaatsen beschikbaar zijn
- de zitplaatsen achteraan ingenomen zijn door andere kinderen van minder dan 12 jaar

- zij worden vervoerd in een kinderzitje, goedgekeurd om vooraan geplaatst te worden.

De banden

Vanaf 1 januari 1990 moet de tekening van de hoofdgroeven van de lucht- en cushionbanden meer dan 1,6 mm diep zijn, behalve voor bromfietsen waarvoor de tekening van de hoofdgroeven ten minste 1 mm diep moet zijn.

Met hoofdgroeven bedoelt men de brede groeven op de middenstrook van het loopvlak die ongeveer 3/4 van de breedte van dit vlak omvat.

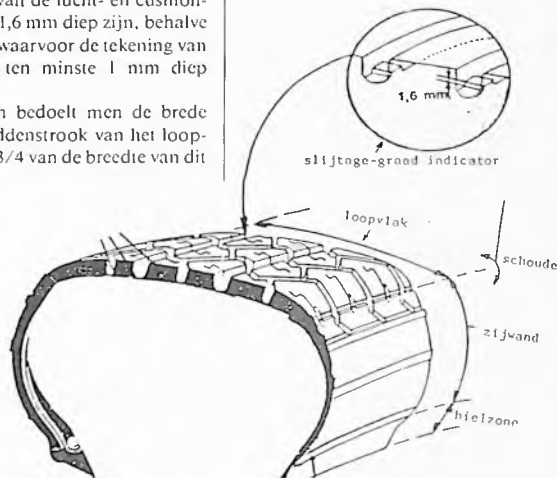

Vornoemde verplichting geldt niet voor voertuigen voor traag vervoer. Het linnen van de band mag ten slotte op geen enkele plaats zichtbaar zijn.

ECHTE CHAUFFEURS RIJDEN ALKOHOLVRIJ

Uitgaan, dansen, dat kan een mens goed doen. Maar je moet ook terug naar huis...

Dronken rijden?

Vraag aan om het even wie: iedereen zal je zeggen dat er narigheid kan van komen. Veel hangt natuurlijk af van het aantal glazen.

Maar kom, 't is zaterdag, we zijn weg!

In gans het land slaan motoren aan. De blikken van de chauffeurs zijn monter en klaar.

Of je 't nu, uitgaan, stapje in de wereld, fuif, receptie, kermis, bal van de burge-meester, banket of eindejaarsfeesten (en deze zijn weer in het verschieft!) noemt, één ding staat vast: alcohol zal er zijn!

Sommigen zullen maar een beetje drinken, of helemaal niets (vooral de dames).

De anderen - «zij die kunnen drinken» - laten zich met plezier bijschenken en worden «plezant» (sommigen ten minste...).

En dan de terugweg. De montere blikken van daarstraks zoeken met moeite een weg door de duisternis. Maar de motoren beginnen toch te draaien.

Zelfs als hij «maar drie glazen gedronken heeft», schat de chauffeur de omgevings-elementen verder dan ze in werkelijkheid zijn. Hij bevindt zich in een bocht voor hij

het zich realiseert en zal hem gemakkelijker missen.

Na 4 glazen merkt hij verkeerslichten, stoplichten, richtingaanwijzers en reflectoren later op.

6-7 glazen: wat naast de weg gebeurt, interesseert de chauffeur niet echt meer (tunnel vision). En aangezien zijn reflexen langer op zich laten wachten, zal ook de remweg langer worden.

Na 8-9 glazen denkt hij dat hij zich alles kan veroorloven. Hij rijdt sneller en heeft de indruk dat hij zijn voertuig fantastisch in de hand heeft... Geen sprake meer van zelfkritiek. Zijn beoordelingsvermogen heeft opgehouden te bestaan.

De mazen van het repressieve net

worden heel wat strakker aangespannen dan enkele jaren geleden. Je wordt gekontrolleerd en de controle is positief. Je riskeert zware straffen:

- een boete van 6.000 tot 60.000 fr.
- een gevangenisstraf van 15 dagen tot 6 maanden
- een rijverbod.

Als je «per ongeluk» iemand gedood hebt, zal je verzekeraar de familie schadeloos stellen maar hij zal zich daarna misschien tegen jou keren.

Gans je leven afbetalen, het ongeval dat zich steeds weer voor je ogen afspeelt...de long-drink krijgt dan een wel heel bittere nasmaak!

HUWELIJKSJUBILEA



De burgemeester en schepenen bezochten onderstaande jubilarissen, feliciteerden hen namens Zijne Majesteit de Koning en het gemeentebestuur en overhandigden hen een gemeentelijk geschenk:

DIAMANTEN JUBILEA

Huwelijk

- * Buelens Josephus-Cools Julia Boniverlei 71 9.11.1929
- * Quackels Franciscus-Vandersmissen Jeannette Prins Boudewijnlaan 323/1 16.11.1929

GOUDEN JUBILEA

- * Laeveren Constantinus-Claes Blondina Buizegemlei 28 4.11.1939
- * Van Schil Victor-Van Deuren Maria Parklaan 153 4.11.1939

UNICEF-WENSKAARTEN



De tijd van de kerst- en nieuwjaarskaarten komt in het vooruitzicht.

U kunt evengoed een UNICEF-wenskaart naar familie, vrienden en kennissen sturen.

De UNICEF-wenskaarten zijn bekend geworden door de kwaliteit van de tekeningen en de gunstige prijzen. De tekeningen werden door diverse kunstenaars uit de ganse wereld gratis ter beschikking gesteld.

Met de opbrengst van de wenskaarten financiert UNICEF hulpprojecten voor miljoenen zieke, ondervoede en onwetende kinderen van overal.

Hebt U al aan de UNICEF-agenda gedacht, niet alleen als persoonlijk cadeau of relatiegeschenk, maar ook voor uw eigen werktafel?

Met UNICEF-wenskaarten en -agenda's koopt U een stukje geluk voor een kind.

Verkoop en inlichtingen op het gemeentesekretariaat, Kontichstraat 19, 2e verdieping, tel. 457.78.40.

WAT GEDAAN BIJ SNEEUW EN IJZEL?

- Steeds een breedte van 1 meter op het voetpad vrijmaken:
 - hetzij van ijzel: strooien van zand, as, zagemeel of zout
 - hetzij van sneeuw: verwijderen met borstel, schop...
- Sneeuwhopen leg je niet:
 - op het fietspad
 - in de goot of op straatkolken
 - aan de voet van een boom of op beplanting.
- Gebruik zo weinig mogelijk zout:
 - 10 à 20 gram volstaan voor 1 vierkante meter!

Voorzichtig met zout, als je van planten houdt!



WIL U ONTHAALMOEDER WORDEN?

- ★ thuis zinvol bezig zijn met kleine kinderen
- ★ daarvoor een vergoeding ontvangen
- ★ verzekering en ondersteuning vanuit de kinderopvangdienst

Treed dan in contact met de gemeentelijke kinderopvangdienst, Kontichstraat 19, tel. 457.78.40.

LEEFMILIEU



OPHALING KERSTBOMEN
DINSDAG 9 JANUARI 1990



Sinds 1983 staan in de gemeente een aantal glascontainers opgesteld. Via deze weg werd inmiddels bijna 1.000 ton glas ingezameld.

Om de dienstverlening aan de bevolking nog te verbeteren zal weldra een andere firma verantwoordelijk zijn voor de lediging

van de glascontainers. Daarom zullen begin januari de containers verwisseld worden. Mogelijk zal van deze gelegenheid gebruik gemaakt worden om bepaalde containers op een andere, beter bereikbare of meer rendabele plaats te zetten. Deze veranderingen zullen zowel ter plaatse als in de nieuwe milieugids vermeld worden. Niettegenstaande dit juist het moment van piekbelasting voor de glascontainers is, zal deze operatie, onder normale omstandigheden, onopgemerkt en vlot moeten verlopen. Omdat de containers voortaan

wekelijks zullen nagekeken en/of geledigd worden, hoopt het gemeentebestuur dat overvolle containers tot het verleden zullen behoren en zo de service op te drijven.

Inwoners van de gemeente kunnen ook beroep doen op de open glascontainer op het terrein van de I.H.K. aan de Doornstraat, om plat glas (ruiten of grote stukken die niet door de kleine openingen kunnen) in te deponeren. Dat kan alle werkdagen tussen 8 en 16 uur. U dient zich wel eerst aan te melden bij het bureau aan de ingang.

Putwater als drinkwater - een gezondheidsrisico

Sedert geruime tijd wordt de kwaliteit van het drinkwater afkomstig van partikuliere waterputten onderzocht. Uit deze analyse blijkt dat een groot gedeelte van deze putwa-

ters sterk verontreinigd is en dat de consumptie ervan een gezondheidsrisico inhoudt.

Bewoners van de gemeente die nog putwater gebruiken, kunnen de brochure «Putwater als drinkwater - een gezondheidsrisico», een uitgave van het Provincie-

bestuur en het Provinciaal Instituut voor Hygiëne, gratis verkrijgen bij het gemeentebestuur.

Indien uw woning niet kan aangesloten worden op het waterleidingnet kan U jaarlijks, gratis, een onderzoek van het putwater laten uitvoeren.



Wie is de volgende winnaar?

In het vorig gemeenteblad verscheen de foto van de 3de win-

naar van de zelfkleveractie «Goede gronden voor propere honden». Cindy Taeymans, R.v.d.Weydenstraat, was de gelukkige winnares en ontving een mooie prijs.

Heel wat van je vriendjes dragen nog zulk een zelfklever. Toch verminderde het aantal wat na de vakantie. Daarom staat er in dit blad geen foto van een volgende winnaar.

Binnen enkele dagen trekken we terug op fotojacht. Zorg dat je een sticker draagt (bv. op je boekentas). Zo kan jij ook nog een prachtige prijs in de wacht slepen.

De zelfklevers zijn verkrijgbaar op het Fort 5 (bioklas - parkwacht) of aan de receptie van het Administratief Centrum, Kontichstraat 19. Haast je, er zijn nog slechts een 200-tal zelfklevers ter beschikking!

LEEFMILIEU

KLEIN CHEMISCH AFVAL PERIODE MRT-DEC 88 / MRT-DEC 89

AANTAL KG

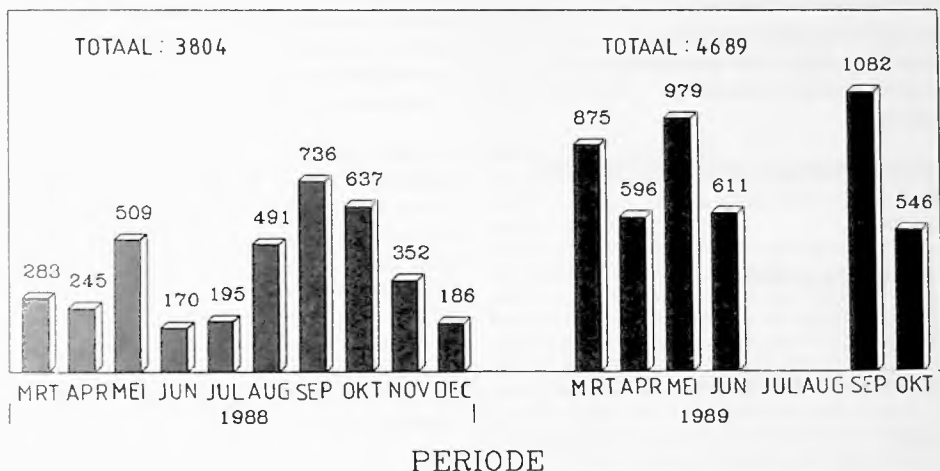

GEEN OPHALINGEN IN JUL,AUG,NOV,DEC 1989

INZAMELING KCA UW MENING?



Reeds 2 jaar wordt in de gemeente Edegem het Klein Chemisch Afval (KCA) selectief ingezameld.

In 1988 gebeurde dit maandelijks van maart tot december, de eerste zaterdag van de maand telkens op een verschillende plaats gedurende 3 uur.

In 1989 was dit tijdens de maanden maart, april, mei, juni, september en oktober, ook de eerste zaterdag maar telkens 2 x 2 uur op een verschillende plaats.

De inzameling van KCA kent een groeiend succes.

Het gemeentebestuur wenst nu deze dienstverlening aan

de bevolking te evalueren. Hiervoor wensen wij op uw medewerking een beroep te doen en verzoeken U vriendelijk de vragen op blz. 8 te beantwoorden en ons de ingevulde vragenlijst terug te bezorgen.

Gezien de hoge kostprijs (\pm 600.000 fr. per jaar) willen wij U toch wijzen op het belang van deze vragen en aandringen op een zo groot mogelijke respons.

Dank bij voorbaat voor uw bereidwillige medewerking!

INZAMELING KCA - UW MENING?

(Lees het artikel op ommezijde!)

1. Bent U op de hoogte van de inzameling van KCA in Edegem?

- JA
- NEEN

Zo ja, hoe kwam U dit te weten?

- Via het gemeenteblad
- de Praktische Milieugids
- een briefje in de brievenbus
- de infoborden van de gemeente
- buren, vrienden, kennissen
- andere

2. Bent U tevreden met deze dienstverlening?

- JA
- NEEN

3. Is de zaterdag geschikt?

- JA
- NEEN

4. Volstaat 2 uur inzameltijd op één plaats?

- JA
- NEEN

5. In 1989 had de inzameling om de 2 maanden in uw buurt plaats. Was dit voldoende?

- JA
- NEEN

6. Heeft U transportproblemen met het KCA?

- JA
- NEEN

7. Hoe vaak brengt U materiaal aan?

- Altijd
- Dikwijls
- Zelden
- Nooit

8. Weet U precies welke produkten in aanmerking komen voor de inzameling van KCA?

- JA
- NEEN

9. Heeft U belangstelling voor een speciale KCA-box waarin U de produkten veilig kan opbergen, die handzaam is en veilig voor kinderen? Raadpleeg uw milieugids 1990.

- JA
- NEEN

*Gelieve deze vragenlijst terug te bezorgen aan: Gemeentebestuur Edegem
Groen- en milieudienst - Kontichstraat 19 te 2520 Edegem.*

**POLITIEONDERZOEK
BIJ VERHUIZING
BINNEN DE GEMEENTE**

Ingevolge de onderrichtingen van het Ministerie van Binnenlandse Zaken doet de gemeentelijke politie reeds geruime tijd een onderzoek naar de effectieve bewoning van een huis of appartement bij aankomst van nieuwe inwoners uit een andere gemeente. Toch stellen onze politiediensten nog steeds veel fictieve inschrijvingen vast op Edegemse adressen. Om dit te vermijden en vooral om onze inwoners beter tegen misbruiken te beschermen, zal er vanaf **1 januari 1990** ook een **politieonderzoek** gebeuren bij verhuizingen binnen de gemeente.

Bij de aangifte van de adresverandering (die binnen de acht dagen moet gebeuren), zullen de identiteitskaarten niet meer onmiddellijk gewijzigd worden, maar slechts na een positief politieonderzoek. We raden de inwoners die binnen Edegem willen verhuizen dan ook aan tijdig de dienst bevolking hiervan in kennis te stellen (persoonlijk, telefonisch of schriftelijk). De Edegemse politie zal daarna zo spoedig mogelijk een onderzoek instellen en U een uitnodiging bezorgen, waarmee U zich binnen de 15 dagen tot de dienst bevolking kunt wenden. Op dat moment dient U de identiteitskaarten van alle gezinsleden voor aanpassing voor te leggen.

**VERNIEUWING
IDENTITEITSKAARTEN**

De Belgische burgers geboren tussen 1 mei 1922 en 1 november 1977 dienen sedert 15 oktober ll. houder te zijn van een identiteitskaart van het nieuw model.

Inwoners die deze kaart nog niet in hun bezit hebben worden verzocht zich onverwijld bij de dienst bevolking te melden.

PLUS-3-PAS

Iedere inwoner kan vanaf 55 jaar bij de dienst bevolking een Plus-3-Pas verkrijgen. Hiervoor dient U enkel naam, adres en geboortedatum van de betrokkene op te geven en een recente pasfoto mee te brengen.

De Plus-3-Pas is gratis en geeft recht op een reeks prijsverminderingen en voordelen bij verscheidene kulturele en sportieve activiteiten, in sommige teaterzalen, kulturele centra, musea, bibliotheken enz.

OPENBARE TELEFOONCELLEN



OPROEP HULPDIENSTEN

Het tijdig verwittigen van de hulpdiensten redt mensenlevens!

Voor het oproepen van de hulpdiensten 100 en 101 vanuit een openbare telefooncel moeten geen muntstukken of telekaart gebruikt worden.

GROENE NUMMERS

De dienst van de Groene Nummers (G.N.) is de commerciële benaming van de dienst die eveneens bekend is als «vrije oproep».

Het doel van de Groene Nummers is aan de bedrijven de mogelijkheid te bieden een betere service aan hun cliënteel te verlenen. De bedrijven die over een Groen Nummer beschikken, kunnen op hun kosten door hun cliënteel gratis of tegen het minimum tarief worden opgebeld.

Het Groen Nummer bestaat steeds uit zes cijfers (twee voor het kengetal, vier voor het abonneenummer) welke ook de zones van vertrek en aankomst zijn.

De klant die telefoneert naar een Groen Nummer met kengetal 11 belt gratis. Wanneer hij telefoneert naar een Groen Nummer met kengetal 15 wordt hem het zonaal tarief aangerekend.

Wat het gebruik van de Groene Nummers vanuit een openbare telefooncel betreft, geldt het volgende:

- Gebruikt U een telekaart, dan vermindert het tegoed van het aantal tarifeenheden niet, m.a.w. de oproep wordt niet getaxeerd.
- Belt U vanuit een cel met geldinworp dan dient U minimum 10 frank in de geldgleuf te steken; na afloop van het gesprek, bij inhaking van de hoorn, krijgt U uw geld terug.

**VERTROUWELIJKE GEGEVENS
BESTEMD VOOR MIJN
NABESTAANDEN**

Het komt vaak voor dat bij het overlijden van de levenspartner, de langstlevende echtgen(o)t(e) of de kinderen over geldelijke zaken in het ongewisse zijn gelaten. In onze tijd is zo iets bijna niet meer denkbaar en eigenlijk niet verantwoord. Iedere meerderjarige zou zijn persoonlijke zaken tijdig dienen te regelen, zodat de nabestaanden gespaard blijven van onnodige administratieve formaliteiten. Hoe men deze zaken moet regelen staat duidelijk in de brochure «Vertrouwelijke gegevens bestemd voor mijn nabestaanden», die nog steeds verkrijgbaar is op de dienst burgerlijke stand, Kontichstraat 19, Edegem, tegen de prijs van 35 fr./stuk.

GEEF OM HET LEVEN

Het transplanteren van organen en weefsels na overlijden kan andere mensen helpen. Dank zij nier-, hoornvlies-, huid-, hart- en levertransplantaties kunnen vele zieken geholpen worden met organen en weefsels van pas overleden personen, bv. verkeersslachtoffers. Omdat de wachttijd soms enorm lang was en het aantal kandidaten voor transplantatie van organen en weefsels steeds maar toenam, is in 1987 een nieuwe wetgeving uitgewerkt. Vroeger moest een kandidaat-donor, iemand die organen of weefsels ter beschikking wou stellen, vooraf uitdrukkelijk toestemming verlenen voor het wegnemen ervan na zijn of haar overlijden. Voortgaande op de wetenschap dat de meerderheid van de bevolking akkoord gaat met het wegnemen van organen en weefsels na overlijden, voorziet de nieuwe wet het omgekeerde principe.



Wat zegt de nieuwe wet ?

Organen en weefsels kunnen weggenomen worden bij iedere overleden persoon die in België woont. Een uitdrukkelijke toestemming is niet meer nodig, er is een vermoeden van solidariteit. Dit noemt men stilzwijgende toestemming. Dit betekent dat iedereen die zich niet vooraf verzet, bereid is organen af te staan na zijn of haar dood.

Wat voorziet de wet verder ?

- De organen en weefsels mogen enkel weggenomen worden nadat drie geneesheren het overlijden hebben bevestigd aan de hand van de strengste criteria die de medische wetenschap ter beschikking heeft. Deze geneesheren mogen niet tot de groep behoren die de ontvanger behandelt of die de wegneming en de transplantatie zal verrichten.
- De identiteit van de overledene en de ontvanger mogen niet meegedeeld worden.

- Het kopen en verkopen van organen of weefsels zijn verboden.
- De organen en weefsels die werden weggenomen zijn uitsluitend bestemd om te worden ingeplant bij andere personen.
- Iedereen kan bewust kiezen om organen of weefsels beschikbaar te stellen.
- Iedereen kan op elk moment verzet aantekenen, d.i. zich verzetten tegen het wegnemen van organen en weefsels. Ook een eigenhandig geschreven document is een bewijs van verzet.

Hoe kan je verzet aantekenen ?

Indien je jonger bent dan 18 jaar, kan je dit zelf of kunnen je ouders of samenwonende familieleden dit in jouw plaats. Indien je ouder bent dan 18 jaar, ben je zelf verantwoordelijk voor deze beslissing.

Als je verzet wil aantekenen, kan je dit op de dienst bevolking in het administratief centrum (voor de openingsuren, zie verder in dit informatieblad).

Het verzet wordt via het Rijksregister doorgegeven aan een centrale dienst van het departement van Volksgezondheid. De geneesheren die een transplantatie overwegen, moeten de centrale dienst altijd vooraf raadplegen. De gegevens zijn 24 uur op 24 uur beschikbaar voor de transplantatieteams.

Wat met de familie? Moet zij (nog) toestemming geven? Kan zij (nog) weigeren of verzet aantekenen? Als je verzet hebt aangetekend, mogen geen organen of weefsels weggenomen worden, zelfs niet als de familie na overlijden toestemming zou geven.

Als je geen verzet hebt aangetekend, kunnen de geneesheren, na het overlijden te hebben vastgesteld, organen en weefsels wegnemen. Maar verzet van familieleden van de eerste graad of van de samenwonende echtgeno(o)t(e) blijft altijd mogelijk (tenzij uitdrukkelijke toestemming - zie verder), maar het initiatief daartoe moet dan wel van de familie uitgaan.

Kan je een uitdrukkelijke toestemming geven ?

Om je solidariteit met de lijdende medemens op uitdrukkelijke wijze te uiten, kan je ook op de dienst bevolking terecht. De uitdrukkelijke toestemming wordt ook via het Rijksregister gegeven aan de centrale dienst van Volksgezondheid. In dit geval kunnen de familieleden zich niet meer verzetten en een eventuele wegname van organen of weefsels verhinderen waarmee de overledene had ingestemd.

Voor alle verdere inlichtingen, het aantekenen van verzet of het geven van een uitdrukkelijke toestemming, kan je steeds terecht op de dienst bevolking, tijdens de openingsuren die je verder in dit blad vindt (tel. 457.78.40).

**SPORT EN SPEL
IN HET KROKUSVERLOF**

Opnieuw worden in de gemeentelijke sporthal «Den Willecom», van 26 februari tot en met 2 maart 1990, sport en spel voor leerlingen van het lager onderwijs georganiseerd.

Tijdens deze sportdagen worden dagelijks van 10 tot 12 en van 14 tot 16 uur verschillende sporten, spelen en sportspelen beoefend. De kinderen blijven dus niet 's middags in de sporthal eten. De begeleiding van de kinderen gebeurt door professionele sportmonitoren.

De deelnemingsprijs voor deze activiteit bedraagt 250 fr. per kind voor de week, verzekering inbegrepen. De betaling dient wel in zijn geheel vooraf, dus niet dag per dag, te gebeuren. Enkel indien het kamp niet volzet is, kan de eerste dag van de week de betaling ter plaatse gebeuren.

VOORAF INSCHRIJVEN

kan vanaf 15 januari 1990 reeds in de gemeentelijke sporthal Den Willecom, Terelststraat 2, 2520 Edegem, tel. 457.46.62.

Wil U meer weten? Telefooneer dan even naar de sporthal, wij staan U graag te woord!



**OM IN TE SCHRIJVEN DEZE STROOK TERUG-
BEZORGEN IN DE SPORTHAL
(vóór 23 februari 1990)**

Naam + voornaam:

Adres:

..... te

Geboortedatum:/...../..... telefoon:.....
schrijft zich in voor sport en spel
tijdens het krokusverlof.

Datum:

Handtekening:

**GEMEENTELIJKE
ADMINISTRATIEVE DIENSTEN**



VESTIGINGSPLAATS

Wij stellen nog steeds herhaaldelijk vast dat inwoners tevergeefs de centrale administratie van de gemeente trachten te vinden op het oud gemeentehuis. Daarom herhalen we dat deze gevestigd is in het administratief gebouw, Kontichstraat 17-19.

TOEGANGSUREN

*** Bevolking - burgerlijke stand**

Alle werkdagen van 9 tot 12 uur en op woensdag tevens van 14 tot 16 uur.

Er is dienstwaarneming op dinsdagavond van 17 tot 20 uur en op zaterdagvoormiddag van 9 tot 12 uur (uitgezonderd tijdens de maanden juli en augustus).

Opmerking: dienstwaarneming geldt slechts voor beperkte dienstverleningen. Neem voor alle zekerheid eerst telefonisch contact voor een afspraak (tel. 457.78.40).

*** Sociale dienst**

Dinsdag van 9 tot 12 en van 17 tot 20 uur.

Donderdag van 14 tot 16 uur.

*** Sekretariaat**

Alle werkdagen van 9 tot 12 uur en woensdag tevens van 14 tot 16 uur.

Er is dienstwaarneming op zaterdag van 9 tot 12 uur (uitgezonderd tijdens de vakantiemaanden juli en augustus).

*** Technische dienst**

Alle dagen van 9 tot 12 uur en woensdag tevens van 14 tot 16 uur.

*** Gemeenteontvangerij en gemeentekas**

Alle werkdagen van 9 tot 12 uur en woensdag tevens van 14 tot 16 uur.

*** Politie**

- Politiewacht: Dag en nacht dienstverlening.

- Sekretariaat: Alle werkdagen van 8 tot 17 uur.

- Jeugd en gezin: Alle werkdagen van 8.30 tot 17 uur en na afspraak.

Kan U tijdens de genoemde uren niet langs komen, neem dan telefonisch contact voor een afspraak (457.78.40).



**GUN KUNST EEN KANS
KOM NAAR HUIS HELLEMANS**

TENTOONSTELLINGEN

"De kat in de kunst"

eerste internationale tentoonstelling

van 2 tot 31 december 1989

op 24 en 31 december 's middags gesloten

JOZEF SEYNAEVE

olieverfschilderijen

van 6 tot 28 januari 1990

LEON ENGELEN

olieverfschilderijen

van 3 tot 25 februari 1990

Een bezoek loont echt de moeite!

Huis Hellemans is gratis toegankelijk op zaterdag en zondag van 10 tot 12.30 uur en van 14 tot 18 uur, op woensdag van 14 tot 17 uur en op vrijdag van 14 tot 16 uur.



3de ZATERDAGAVONDKONCERT

van het Komitee Edegemse Concerten

TRIO AVENA

hobo - klarinet - fagot

speelt klassieke en neo-klassieke muziek

op zaterdag 16 december om 20.15 uur

in de Sint-Antoniuskerk te Edegem

prijzen: 200 fr.

150 fr. voor +3-pas, KJP en -16-jarigen

10% vermindering voor de «Vrienden van de Edegemse Concerten».

Genummerde kaarten vooraf te verkrijgen in het administratief centrum, Kontichstraat 19, Edegem (457.78.40).



EDEGEM

INFORMATIEBLAD UITGEGEVEN DOOR HET GEMEENTEBESTUUR

Verantwoordelijke uitgever: Luce Aerts-Lietaer, Burgemeester

nr. 127 - januari 1990

INHOUD

● Het gebeurde in de gemeenteraad	2-3-4
Verhuizing gemeentelijke technische dienst	4
O.C.M.W.-nieuws	4
Leefmilieu	5
Tennisinitiatie in de gemeentelijke sporthal	6
Belangrijke mededelingen	6
Onze politie deelt mee	7
● Onze brandweer geeft raad	7
Gemachtigde opzichters gezocht	7
Kulturele activiteiten	8

GEMEENTEDIENSTEN

Alle gemeentediensten zullen gesloten zijn op dinsdag 27 februari 1990 in de namiddag (karnaval).

Op deze dag zal er dus **GEEN DIENSTWAARNEMING** zijn op de dienst bevolking en sociale dienst!

Geachte medeburgers,

1989 ligt achter ons.

Het lijkt pas enkele maanden geleden dat wij met onze nieuwe beleidsploeg het bestuur van de gemeente overnamen van onze voorgangers.

Voor de nieuwelingen in het bestuur alsook voor degenen die met andere opdrachten belast werden, was het even wennen.

De overgang verliep echter vlot en inmiddels werd er een gans jaar hard gewerkt.

Bewijs daarvan zijn het groot aantal dossiers dat door gemeenteraad en schepenkollege werd behandeld en de menigvuldige contacten met onze bevolking.

Aan onze bevolking werd - buiten het kader van de gebruikelijke dienstverlening - bijzondere aandacht besteed.

Door de gemeenteraad werd ingestemd met de nota «Het Edegems model», waarin beschrijving wordt gegeven van de bestaande mogelijkheden op vlak van inspraak en informatie - openbaarheid van bestuur - en ter zake ook nieuwe aksenten worden gelegd.

Dit model werd intussen ook reeds in de praktijk toegepast. Zo werden ondermeer eind november-begin december vier algemene wijkvergaderingen ingericht, tijdens welke de talrijk opgekomen burgers geïnformeerd werden omtrent het in het voorbije jaar gevoerde beleid en de voor het komend jaar geplande initiatieven en zij tevens de kans kregen vragen, opmerkingen of verlangens te formuleren.

Kortom kunnen we de balans van 1989 voor onze gemeente positief noemen.

Leefden we het afgelopen jaar op gemeentelijk vlak onder een goed gesternte, dan moeten wij daarbij toch ook blij zijn met de gunstige evolutie die het wereldgebeuren kende, vooral inzake vrede en democratie.

Hopelijk zet deze trend zich in 1990 door.

Wij van onze kant zullen met dezelfde ijver blijven werken, om tot het welzijn van de ganse bevolking onze gemeente verder uit te bouwen tot een modelgemeente, waar het voor elkeen goed is om leven. De dialoog met de bevolking zullen wij daarbij niet uit de weg gaan.

Moge het nieuwe jaar U, en degenen die U dierbaar zijn, geluk en voorspoed brengen en in een goede gezondheid bewaren.

Als burgermoeder wil ik tot slot het belang benadrukken van goede intermenselijke relaties.

Laat ons trachten elke dag opnieuw voor mekaar begrip op te brengen. Een glimlach, een helpende hand kan wonderen doen.

Zo maken wij er een prima 1990 van!

Van harte,

*Uw burgemeester,
Luce Aerts-Lietaer*

HET GEBEURDE IN DE GEMEENTERAAD

**BEGROTING 1990:
KONTINUITEIT EN
VERNIEUWING**

De gemeentebegroting die aan de raad werd voorgelegd is naar goede Ede-gemse traditie sluitend en dit op vol-gende totalen:

	gewone dienst	buitengewone dienst
ontvangsten	531.195.816	118.414.886
uitgaven	530.234.844	118.365.000
saldo	+ 960.972	+ 49.886

De gewone dienst bevat de lopende ontvangsten en uitgaven terwijl de buitengewone dienst betrekking heeft op de investeringen.

In vergelijking met de begroting 1989 nemen de gewone uitgaven toe met 4,3%. De stijging bij de personeelsuitgaven wordt geraamd op 10,3%. Hierbij wordt rekening gehouden met enkele nieuwe aanwervingen voor de groendienst en de dienst gemeentewerken. De werkingskosten stijgen met slechts 1% en de schuldenlasten dalen zelfs met 1%. De overdrachten nemen daarentegen toe met 15%. Dit laatste is vooral te wijten aan een gevoelige toename van de gemeentelijke tussenkomst voor het O.C.M.W.



In de uitgaven «algemene administratie» wordt een specifiek krediet «werkingskosten informatiebeleid» ingeschreven. Dit is bestemd voor het verder zetten van de organisatie van de algemene wijkvergaderingen in 1990. Het krediet «eigen publikaties» wordt verhoogd tot 850.000 fr. Naast de uitgaven voor het gemeentelijk informatieblad zal dit jaar ook een nieuwe ge-

meentegids worden uitgegeven. Deze gids zal ruime basisinformatie bevatten omtrent de gemeentelijke diensten. De inspanningen m.b.t. de aankoop van audio-visueel materiaal worden eveneens verder gezet.

Inzake automatisatie wordt voorzien in de uitvoering van de tweede fase die betrekking heeft op de dienst bevolking.

Anderzijds worden eveneens nieuwe stappen overwogen voor de technische, sociale en groendienst alsmede voor de bibliotheek en diskoteek.

Nadat er in 1989 de liftinstallatie werd vernieuwd, wordt ook dit jaar een aanpassing van het administratief centrum ten behoeve van de minder-validen overwogen. Zo zal de toegang tot het gebouw worden aangepast o.m. door het voorzien van automatische deuren.

De goede werking van onze politie en brandweer wordt verder verzekerd. In de loop van dit jaar zal de technische dienst het politiegebouw verlaten om zich te vestigen in het Berkenhof. De nodige middelen worden voorzien voor de herinrichting van het politiegebouw. In de brandweerkazerne zullen de nodige werken worden uitgevoerd aan de uitrijpoorten en zal tevens een nieuw afzuigstelsel voor de uitlaatgassen worden geïnstalleerd.

De verbetering van de verkeersveiligheid staat ook dit jaar bovenaan de agenda. Het systeem van de gemachtigde opzichters en de inrichting van de verkeersklas op Fort 5, waarvoor reeds voorbereidingen zijn getroffen, zullen worden gerealiseerd.

Belangrijk is het krediet van 2 miljoen dat wordt uitgetrokken voor de uitvoering van een verkeersstudie over het gehele grondgebied van de gemeente. Het is de bedoeling om de diverse knelpunten in hun geheel te onderzoeken met het oog op het nemen van concrete maatregelen.

Nadat hierover vorig jaar de nodige inspraak werd georganiseerd, zal nu overgegaan worden tot het uitvoeren van de wegeniswerken Klein Molenveld (Noulaertsplein en omgeving). Tevens worden de nodige kredieten voorzien voor de aanpassing van de zone 30 op het Groot Molenveld en zullen er bijzondere inspanningen gebeuren voor de verkeersveiligheid in de omgeving van de scholen.

Nu de nodige konklusies werden getrokken uit de proefopstelling, zal het kruispunt Jachtlaan-Mariënlaan definitief worden ingericht.

De gemeenteschool kende dit schooljaar wederom een toename van het aantal leerlingen. De aan de gang zijnde verbouwingen zullen in de loop van de volgende maanden worden beëindigd zodat kan worden overgegaan tot de inrichting en ingebruikneming van de nieuwe lokalen.

Wat het cultuurbeleid betreft, wordt naast de toelage aan de v.z.w. Tentoonstellingshuis Hellemans wederom een krediet van 400.000 fr. bestemd voor de aankoop van kunstwerken. Hierbij zal dit jaar meer het aksent gelegd worden op beeldhouwwerk. Daarnaast wordt voorzien in een nieuw krediet «monumentenzorg» met als bedoeling de bestaande monumenten op te frissen.

Er wordt voorzien in een nieuwe beheersvorm voor het Fortteater en de uitbreiding van de cafetaria.

Nu de bibliotheek en diskoteek terug verhuisd zijn naar de Hovestraat, wordt voorzien in de inrichting van de vergaderzaal en een programma van begeleidende bibliotheekactiviteiten.

De groendienst zal dit jaar zijn intrek nemen in de nieuwe lokalen op fort 5. Daarom wordt voorzien in de nodige middelen voor de inrichting van deze lokalen.

Naast de grote zorg voor het onderhoud van onze bomen, pleinen en groenperken zal het Meihof een grondige beurt krijgen en wordt ook de inkom van het Hof Ter Linden vernieuwd.

Ook wordt gewerkt aan de verdere uitbouw van het natuurcentrum fort 5 dat heel wat sukses kent, vooral in onderwijsmiddens.

De rechtstreekse gemeentelijke toelage voor de ontwikkelingsprojecten Kigembe en Konda Reddy wordt verhoogd tot 500.000 fr. Daarenboven wordt de aanvullende toelage van 5%, die de gemeente geeft bovenop de opbrengst van allerlei financiële akties ontwikkeld door diverse organisaties, verhoogd tot 10%.

Ook het milieubeleid blijft een permanente zorg voor het gemeentebestuur. De akties inzake selectieve ophaling zullen worden uitgebreid. Hierbij zal bijzondere aandacht uitgaan naar de verfraaiing van de containerplaatsen en de inzameling van klein chemisch afval. Het probleem van de vervuiling door hondexcrement krijgt een bijzondere aandacht in de aktie «goede gronden voor propere honden».

Ten slotte handhaaft de gemeente haar krediet van 4,5 miljoen als eigen inbreng voor de geluidsberm E19. De realisatie hiervan ligt evenwel in handen van het Vlaamse Ministerie van Openbare Werken.

GEEN BELASTING- VERHOOGING IN EDEGEM

De gemeenteraad keurde tijdens de raad van 30 november jl. de belastingreglementen goed voor de periode 1990-1994.

De aanvullende belasting op de personenbelasting blijft behouden op 6% en de opcentiemen op de onroerende voorheffing blijven gehandhaafd op 881.

Indien er geen onverwachte zaken gebeuren, zullen deze tarieven voor de rest van de legislatuur gelden. Daarnaast werden ook de andere reglementen mits kleine korrekties bevestigd.

BEGROTING 1990 O.C.M.W.

De begroting 1990 van het O.C.M.W. werd door de gemeenteraad goedgekeurd.

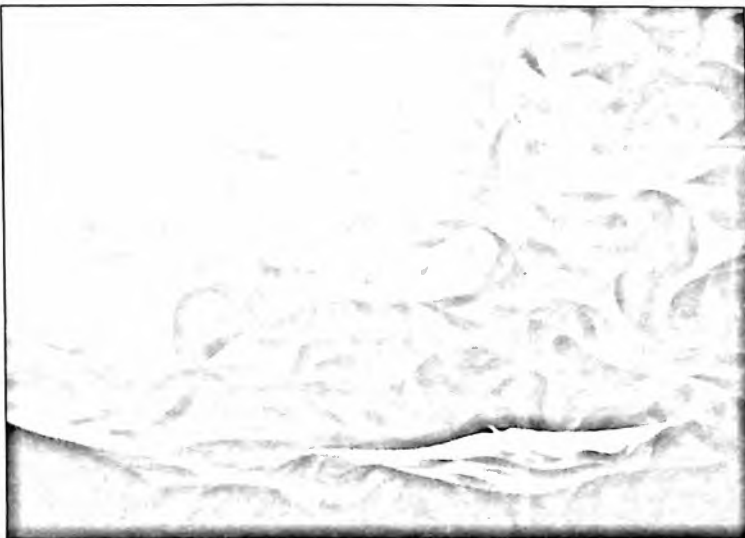

«opwekking» - Hugo De Prins

De totaalcijfers zijn:

* *Gewone dienst*
ontvangsten: 260.293.448 fr.
uitgaven: 260.293.448 fr.
saldo: 0 fr.

* *Buitengewone dienst*
ontvangsten: 8.784.331 fr.
uitgaven: 4.549.528 fr.
saldo: 4.234.803 fr.

* *Dienst voor orde:*
ontvangsten: 723.773.751 fr.
uitgaven: 699.300.000 fr.
saldo: 24.473.751 fr.

AANKOOP KUNSTWERKEN

Zopas exposeerden verscheidene Hongaarse kunstenaars in het kunstcentrum Huis Hellemans. In een periode waarin de relatie tussen Oost en West in volle beweging is, was het prettig om in Huis Hellemans deze internationale uitwisseling te kunnen meemaken. De gemeenteraad stemde in met de aankoop van het werk «Autumn Evening». Het is een pasteltekening van Budacsanyi Sandor uit Boedapest. Het werk werd gekocht tegen de prijs van 25.400 fr., BTW inclusief.

Tevens stemde de raad in met de aankoop van het werk «Opwekking» van Hugo De Prins. Deze Edegemse kunstenaar was de promotor van de succesrijke tentoonstelling «Drie generaties De Prins» die voor enkele maanden liep in Huis Hellemans. Reeds eerder schonk deze kunstenaar het drieluik «Apocalyps» aan de gemeente. Het werk «Opwekking» is een olieverschilderij dat werd aangekocht tegen de prijs van 85.000 fr., inclusief BTW.

WIJZIGING TOELAGE- REGLEMENT MUZIEK- MAATSCHAPPIJEN

Het toelagereglement aan de muziekmaatschappijen wordt aangevuld. Deze aanvulling is nodig om enkele anomalieën bij de toepassing van de subsidiesleutel weg te werken. De wijziging bestaat erin dat een maatschappij die inzake activiteiten niet 75% van het gemiddelde van het aantal activiteiten van alle maatschappijen samen bereikt, niet in aanmerking wordt genomen voor de berekening en de toekenning van het gedeelte van de vaste toelage dat betrekking heeft op de activiteiten.

**REGLEMENT OP-
HALING HUISVUIL**

De gemeenteraad stemde in met een wijziging van het politiereglement waardoor het gewone huisvuil en het groot huisvuil ten vroegste 24 uur vóór de ophaling op de openbare weg mogen geplaatst worden.

Indien het huisvuil vroeger wordt buitengezet kan de politie de verantwoordelijke aanmanen om het huisvuil te verwijderen.

Wanneer hieraan geen gevolg wordt gegeven, zullen de gemeentediensten instaan voor de verwijdering tegen een forfaitaire vergoeding van 2.500 fr. ten laste van de overtreder.

**GEMEENTELIJKE
GEBORTE- EN
ADOPTIEPREMIE**

De raad keurde de gemeentelijke geboorte- en adoptiepremie voor de periode 1.1.1990-31.12.1994 goed. In tegenstelling tot vorige jaren wordt de premie eenvormig gehouden ongeacht of de premie voor het eerste, tweede dan wel derde en volgend kind wordt aangevraagd. De premie bedraagt 2.000 fr. per geboorte of adoptie.

**AANKOOP EIGENDOM
TERELSTSTRAAT**

Het eigendom Terelststraat 73 wordt door de gemeente aangekocht voor openbaar nut. Het is de bedoeling deze gronden, palend aan de gemeentelijke muziekkademie, ter uitbreiding van de parkzone in het centrum van de gemeente aan te wenden. De kostprijs bedraagt 750.000 fr.

**AFSLUITEN TELLERS
GAS- EN ELEKTRICI-
TEITSVERBRUIK**

In de periode 1986-1989 werd telkens tussen de gemeente, het O.C.M.W. en de intercommunalen I.G.A.O. en I.V.E.K.A. een overeenkomst afgesloten teneinde in de mate van het moge-

lijke het sluiten van tellers voor huishoudelijk gas- en elektriciteitsverbruik wegens wanbetaling te voorkomen of te beperken. Door de gemeenteraad werd besloten deze overeenkomst onder dezelfde voorwaarden als voorheen te verlengen voor het werkingsjaar 1989-1990.

**ABONNEMENT
DAGORDEN
GEMEENTERAADS-
ZITTINGEN**

Via het abonnement op de dagorden van de gemeenteraadszittingen krijgen de geïnteresseerde burgers informatie omtrent de vergaderingen van de gemeenteraad en alle onderwerpen die binnen deze raad zullen besproken worden, thuis gestuurd.

Heeft ook U belangstelling voor de werking van de gemeenteraad, stort dan 150 fr. op rekening nr. 000-0009054-33 van het gemeentebestuur Edegem, onder vermelding «Abonnement Gemeenteraad».

**DE TECHNISCHE
DIENST VERHUIST**

Wij vestigen er uw aandacht op dat de gemeentelijke technische dienst begin maart 1990 van Kontichstraat 17 naar Kontichstraat 46 zal verhuizen (gebouw gelegen achter de Belastingen).

Tel. : 457.78.40.

Er wordt een vermoedelijke sluitingsperiode van een week overwogen.

Verdere informatie zal in het eerstvolgende nummer verschijnen.

O.C.M.W.-NIEUWS

**TIJD MAKEN VOOR
JEZELF - BIJEEN-
KOMST VOOR
VROUWEN**

Voor wie?

Wij richten ons tot alle vrouwen

- die eens iets anders willen dan de dagelijkse sleur
- die ontevreden zijn over zichzelf of hun omgeving
- die zich alleen voelen en een vriendin zoeken om over hun vrouwenleven te praten.

Wat?

10 bijeenkomsten.

De begeleiding geeft informatie over allerlei onderwerpen die vrouwen helpen in te zien waarom ze geworden zijn zoals ze zijn.

In groep voeren we gesprekken en geven mekaar praktische tips rond zorgen die we dagelijks ervaren omdat we (huis)vrouwen zijn.

De herkenning dat andere vrouwen hetzelfde ervaren en mekaar beluisteren helpt om VERANDERING te brengen.

Je kunt andere vrouwen ontdekken en jezelf weer waardevol ervaren.

Tijd maken voor jezelf is de eerste stap op weg naar groei.

Wanneer?

De lessen hebben plaats op 10 maandagnamiddagen vanaf 5 februari 1990 telkens van 13.30 tot 16.00 uur.

Waar?

In het gemeentelijk lokaal Romeinse Put 2 - Edegem.

Begeleiding?

Ria Van den Heuvel, vormingswerkster, en Rita Fillet, maatschappelijk werkster, zullen met een groep van 12 vrouwen op weg gaan. Vrouwen die iets willen leren voor zichzelf, die iets anders willen in hun leven, kunnen inlichtingen vragen of een folder bij:

O.C.M.W. Edegem

Terlindenlaan 1

tel. 457.17.10 - toestel 306.

Wat kost het?

De bijdrage bedraagt 60 of 100 fr. per bijeenkomst.



**WIE SLIM IS
SORTEERT**



**HERUITZENDING
TV-REEKS**

**TELKENS OP DINSDAG
TE 20.40 UUR OP TV2**

**16 JANUARI
WIE SLIM IS,
SORTEERT VUILNIS**

**30 JANUARI
WIE SLIM IS,
SORTEERT GLAS**

**13 FEBRUARI
WIE SLIM IS,
SORTEERT PAPIER**

**27 FEBRUARI
WIE SLIM IS,
SORTEERT METAAL**

**13 MAART
WIE SLIM IS,
SORTEERT PLASTIC**

**27 MAART
WIE SLIM IS,
SORTEERT KLEIN CHEMISCH
AFVAL**

**10 APRIL
WIE SLIM IS,
SORTEERT!**

**HET 300STE VAM-VAT
IS DE DEUR UIT!**

Of je't gelooft of niet,
de gelukkige winnaar woont in de Garden Citylaan.

TUINAFVALCONTAINERS

De gemeente Edegem is een groene gemeente!
Dat moet wel want elk weekend zitten de tuinafvalcontainers boorde-
vol, of beter gezegd was de container bijna niet meer te vinden tussen
het groenafval.

Om daaraan te verhelpen zullen voortaan steeds minimaal twee con-
tainers per weekend in de gemeente staan. Dit wil zeggen een verdub-
beling van de capaciteit, wat voor 1990 betekent in totaal 128 tuinaf-
valcontainers.

Let wel : het is ten strengste verboden ander dan tuinafval in deze con-
tainers te werpen. Het is ook verboden te storten naast de container
of op deze containerstandplaats tuinafval te deponeren op dagen dat
de container er niet staat.

De tuinafvalcontainers staan ter beschikking van de bevolking van
vrijdagmiddag tot maandagochtend op volgende data en plaatsen :

Drie Eikenstraat E19 Vrijwilligersstraat Romeinse Put	Ir.Haesaertslaan Donk
05/19.01	12/26.01
02/16.02	09/23.02
02/16.03	09/23/30.03
06/20.04	13/27.04
04/18.05	11/25.05
01/15.06	08/22/29.06
06/20.07	13/27.07
03/17.08	10/24/31.08
07/21.09	14/28.09
05/19.10	12/26.10
02/16.11	09/23/30.11
07/21.12	14/28.12

AFVALOLIE

Reeds geruime tijd wordt bij de ophaling van groot huisvuil afvalolie
meegenomen. Gezien de hoeveelheden die ingezameld worden in
Edegem is deze ophaalmetode zeer functioneel.

Toch wenst het gemeentebestuur hier een oproep te doen om :

- 1° Uitsluitend afgedraaide motorolie (auto, bromfiets, grasmachi-
ne) met de ophaling van groot huisvuil mee te geven.
- 2° Enkel alle andere oliën naar de inzameling van klein chemisch
afval te brengen (frituurolie, remolie, isolatieolie,...).
- 3° De vermelding **OLIE** op de recipiënten aan te brengen.
- 4° Nooit oplosmiddelen (zoals white spirit) bij de afvalolie te gieten.

**TENNISINITIATIE IN DE
GEMEENTELIJKE SPORTHAL**

Beginners A : voor volwassenen die nog geen cursus gevolgd hebben

- dinsdag van 8u45 tot 9u45

Beginners B : voor volwassenen die de cursus beginners A gevolgd hebben

- maandag van 14u30 tot 15u30

- dinsdag van 9u45 tot 10u45

Gevorderden : voor volwassenen die de cursus beginners B gevolgd hebben

- maandag van 13u30 tot 14u30

- dinsdag van 10u45 tot 11u45

Jeugd A : voor jongens en meisjes tussen 8 en 12 jaar die nog geen cursus gevolgd hebben

- dinsdag van 16u30 tot 17u30

Jeugd B : voor jongens en meisjes tussen 8 en 12 jaar die reeds één cursus gevolgd hebben

- dinsdag van 16u30 tot 17u30

Jeugd C : voor jongens en meisjes tussen 8 en 12 jaar die reeds 2 of meer cursussen gevolgd hebben

- maandag van 16u30 tot 17u30

WANNEER :

* *Maandag*

januari 15-22-29

februari 5-12-19

maart 5-12-19-26

* *Dinsdag*

januari 16-23-30

februari 6-13-20

maart 6-13-20-27

* *Volwassenentornooi*

maandag 2 april 1990

DEELNEMINGSPRIJS :

1.500 fr. per reeks, verzekering inbegrepen

150 fr. voor het tornooi

MEEBRENGEN :

tennisracket en proper sportschoeisel

INSCHRIJVINGEN EN BETALINGEN :

in de gemeentelijke sporthal «den Willecom», Terelststraat 2 te 2520 Edegem. Tel. : 457.46.62.

**POLITIEONDERZOEK BIJ VER-
HUIZING BINNEN DE GEMEENTE**

Om de fictieve inschrijvingen zoveel mogelijk te vermijden en vooral om onze inwoners beter tegen mogelijke misbruiken te beschermen, wordt er vanaf 1 januari 1990 ook een politieonderzoek uitgevoerd bij verhuizingen binnen de gemeente.

Gelieve daarmee rekening te houden en tijdig uw aangifte van adresverandering te doen.

MILITIE

Dienstplichtigen, januari is een belangrijke maand voor U!

In de loop van de maand december 1989 zal de politie aan alle dienstplichtigen van de lichte 1991 - dit zijn de jongens geboren in 1972 of vroeger - een Model 10 (uittrek uit de dienstplichtwetgeving) tegen ondertekening van het ontvangsbewijs overhandigen.

Nà 1 januari en uiterlijk 31 januari 1990 moeten al de dienstplichtigen die het wensen, hun aanvragen om uitstel, vrijlating op morele grond of vrijstelling op lichamelijke grond indienen bij het gemeentebestuur van hun militiewoonplaats; deze staat vermeld op het Model 10.

Let op! Aanvragen ingediend nà 31 januari 1990, de zogenaamde laattijdige aanvragen, kunnen mogelijk niet-ontvankelijk verklaard worden.

Personen die een aanvraag om **uitstel op grond van studies** wensen te doen, moeten zich niet persoonlijk op het gemeentehuis melden doch kunnen deze aanvraag schriftelijk, per aangetekende brief, richten aan het Gemeentebestuur Edegem, Dienst Militie, Kontichstraat 19 te 2520 Edegem. Zij kunnen hiervoor gebruik maken van het dokument dat bij het Model 10 is gevoegd.

Vergeet echter niet het vereiste **studiegetuigschrift**, door de onderwijsinrichting ten vroegste op 15 december 1989 afgegeven, daarbij te voegen.

Alle andere aanvragen dienen door de dienstplichtige persoonlijk te gebeuren op het administratief centrum, dienst militie, waar men tevens terecht kan voor verdere nuttige inlichtingen.

SOCIALE ZEKERHEIDSKAART

De werknemers in de bouw- en in de diamantsektor moeten nog steeds in het bezit zijn van een sociale zekerheidskaart.

Personen, werkzaam of werkloos in deze sectoren, die deze kaart nog niet of niet meer bezitten, dienen zich dringend aan te melden op onze dienst sociale zekerheid, waar alle verdere inlichtingen kunnen verkregen worden (tel. 457.78.40 - toestel 236).

ONZE POLITIE DEELT MEE



Met ingang van 1 februari 1990 zal het graveren van de fietsen gebeuren in het gemeentelijk magazijn, Zomerlei 37 (poort naast de brandweerkazerne).

Wenst U uw fiets te laten graveren, dan kan U zich daar aanmelden alle werkdagen tussen 9 en 11 uur 's voormiddags of tussen 14 en 16 uur 's namiddags. De magazijnier zal U met plezier verder helpen. Het is dus niet meer nodig vooraf te telefoneren om een afspraak te maken.

De nummering wordt door het gemeentelijk magazijn doorgegeven aan de politie, die ermee rekening kan houden bij fietscontroles.

ONZE BRANDWEER GEEFT RAAD

DE BRANDVERZEKERING



Zich verzekeren tegen brand is een behoefte die bij de bevolking zeker het diepst ingeworteld is. Volgens de statistieken van 1987 kreeg de brandweer 25.000 branden, meer dan 80.000 andere technische hulpverleningen en bijna 169.000 oproepen voor ziekenwagens te verwerken.

Alhoewel het afsluiten van een polis «brandverzekering» geen preventieve maatregel is, die een eventuele brand kan voorkomen, is het toch geruststellend te weten dat de materiële schade en de kommer ten gevolge van brand erdoor beperkt kunnen worden.

Door de brandverzekering worden gewoonlijk verzekerd:

1. het gebouw, hetzij het bezit door de eigenaar, hetzij de aansprakelijkheid door de huurder
2. de inboedel, kortom alles wat men bij een eventuele verhuis meeneemt
3. de aansprakelijkheid tegenover derden, voornamelijk de burens
4. de onbruikbaarheid van het gebouw en het daaruit voortvloeiend financieel verlies door niet-verhuring of niet-gebruik
5. het verhaal van de huurders indien de eigenaar aansprakelijk wordt gesteld
6. blussingskosten
7. kosten voor redding en behoud zoals dichtleggen van het dak, opslaan van meubelen,...

8. opruimings- en afbraakkosten, die bij bepaalde konstrukties wel eens hoog kunnen oplopen.

Deze korte en zeker niet volledige opsomming geeft U een idee van de belangrijkste zaken waarop U moet letten indien U een brandverzekering afsluit. Belangrijk is het te weten, voor welk bedrag U uw woning dient te verzekeren.

Voor wat de eigenaars betreft, zij doen er goed aan hun woning te verzekeren voor herbouw- en/of nieuwbouwwaarde. De huurders kunnen enkel aansprakelijk gesteld worden voor de werkelijke waarde van de woning op het ogenblik van de schade. Bij het bepalen van het te verzekeren kapitaal kan er rekening gehouden worden met eventuele sleet.

Voor de inboedel hebt U er alle belang bij deze tegen nieuwwaarde te verzekeren. Indien de sleet niet hoger ligt dan 30% zal er geen rekening mee gehouden worden. Met andere woorden, de huidige aankoopwaarde zal vergoed worden indien het verzekerde kapitaal voldoende is. Wij stellen, bij het opmaken van het brandverslag, spijtig genoeg vast dat er veel mensen nog steeds onderverzekerd zijn. U doet er goed aan om in overleg met uw verzekeringsmaatschappij uw polis gelijke tred te laten houden met de werkelijke staat van uw woning en inboedel. Wat U in de voorbije jaren met de meeste zorg hebt vergaard en opgebouwd, kan door brand in enkele uren vernield worden.

In een volgend gemeenteblad geven wij enkele tips om het risico op brand, bij U thuis te voorkomen.

G.O.'S GEZOCHT



Onze oproep in het vorige gemeenteblad, om deel te nemen aan het initiatief van de G.O.'s (GEMACHTIGDE OPZICHTERS), werd door vele bereidwilligen beantwoord.

Dit initiatief adert in het gemeentelijk verkeersbeleid rond de schoolomgevingen en dit in nauwe samenwerking met alle Edegemse scholen.

Om aan alle vragen van de schooldirecties te voldoen, zouden nog meer bereidwilligen hun kandidatuur moeten stellen.

Het college van burgemeester en schepenen heeft ondertussen besloten een vergoeding van 250 fr./uur uit te betalen aan alle rechthebbenden.

Kan je je vrijmaken en ben je bereid een half uurtje per dag ('s morgens, 's middags of 's avonds) de kindjes van en naar school te helpen, wend je dan tot volgende kontakadressen:

- de directie van de school in je omgeving of naar keuze
- de gemeentelijke verkeersdienst, Kontichstraat 17 (tel. 457.78.40 - toestel 266 - Nicole Van Gysel).

Daar kan je terecht voor inschrijving of nadere inlichtingen.

KULTURELE AKTIVITEITEN

TENTOONSTELLINGSKALENDER



**GUN KUNST EEN KANS
KOM NAAR HUIS HELLEMANS**

JEF SEYNAEVE

Kunstschilder
Restaurateur
van 6 tot 28 januari 1990

LEON ENGELEN

olieverfschilderijen
van 3 tot 25 februari 1990

Een bezoek loont echt de moeite!

Huis Hellemans is gratis toegankelijk op zaterdag en zondag van 10 tot 12.30 uur en van 14 tot 18 uur, op woensdag van 14 tot 17 uur en op vrijdag van 14 tot 16 uur.

GEZINSAPERITIEFKONCERTEN

Het Komitee Edegemse Concerten nodigt U uit op haar volgende activiteiten:

**zondag 28 januari
zondag 25 februari
zondag 25 maart**



telkens om 11 uur
in de St.-Antoniuskerk te Edegem.
Inkom: 75 fr. - gezinskaart 200 fr.
10% vermindering voor de «Vrienden van de Edegemse Concerten».
Kaarten vooraf verkrijgbaar op het Administratief Centrum, Kontichstraat 19 te Edegem.

Deze aperitiefconcerten hebben tot doel jonge, talentvolle kunstenaars een podium te verschaffen. Uw aanwezigheid is voor hen een aanmoediging.

De concerten verlopen in een aangename, familiale sfeer, voorzien van een vleugje humor.

Na het concert wordt U een aperitiefje aangeboden en krijgt U de gelegenheid tot een gezellig contact met de solisten.

WORDT U OOK VRIEND VAN DE EDEGEMSE KONCERTEN?

U kan lid worden van de «Vrienden van de Edegemse Concerten». Hiermee steunt U onze initiatieven en daarenboven geeft een lidkaart (250 fr.) recht op 10% vermindering voor het hele gezin op alle organisaties van de Edegemse Concerten in 1990.

Buiten de drie gezinsaperitiefconcerten worden nog drie zaterdagavondconcerten georganiseerd met gastoptredens waarvan de hoge kwaliteit verzekerd wordt!

Een lidkaart kan verkregen worden in het administratief gebouw, Kontichstraat 19 te Edegem, of tijdens de concerten aan de ingang van de kerk.

U kan ook storten op prk. 000-0009054-33 van het gemeentebestuur van Edegem met vermelding «Lidkaart Vrienden van de Edegemse Concerten». Uw lidkaart wordt dan automatisch opgestuurd en tevens krijgt U voor elk concert een persoonlijke uitnodiging.

Wij hopen samen met U vaak te mogen genieten van onze muzikale evenementen!



EDEGEM

INFORMATIEBLAD UITGEGEVEN DOOR HET GEMEENTEBESTUUR
 Verantwoordelijke uitgever: Luce Aerts-Lietaer, Burgemeester
 nr. 128 - februari/maart 1990

INHOUD

Opvolging in de gemeenteraad	2
De gemeentelijke kinderopvangdienst aan het woord	2
O.C.M.W.-nieuws	2
Aanwerving van personeel	3
Kulturele activiteiten	4
Zorg voor het leefmilieu	5
Onze politie deelt mee	6
Brandweer	7
Belangrijke mededelingen	7
Ontwikkelingssamenwerking	8

AKTIE ROEMENIE WERD MOOI SUKSES

Het rommelt in het oostblok. Sinds verschillende maanden zijn wij allen getuigen van de enorme veranderingen die zich afspelen in de oostbloklanden. Doch in de loop van de maand december ging alle aandacht vooral naar Roemenië waar de bevolking het regime van Ceausescu omverwierp. Vanuit heel de wereld kwam een hulpactie op gang om de getroffen bevolking te steunen. Op basis van humanitaire overwegingen besliste het kollege van burgemeester en schepenen om ook in Edegem een hulpactie te starten. De respons van de Edegemse bevolking was zeer groot. Wij konden onmiddellijk reke-

nen op een spontane steun van vele verenigingen en partikulieren. De resultaten liegen er niet om:

- * inzameling voedsel : 1,5 ton
- * inzameling kledij : 4,0 ton
- * inzameling geld : 425.000 fr.

De ingezamelde voeding en kledij werden afgeleverd aan het Rode Kruis dat instond voor het vervoer naar Roemenië. De geldmiddelen werden voor de helft gestort aan het Rode Kruis en voor de helft aan de organisatie «Artsen zonder grenzen».

Nogmaals dank aan alle medewerkers en voor alle giften!

GEMEENTEDIENSTEN

Alle gemeentediensten zullen gesloten zijn op vrijdag 13 april a.s in de namiddag (Goede Vrijdag).

Op zaterdag 14 april zal er op de diensten bevolking en sekretariaat geen dienstverzekering zijn!



OPVOLGING IN DE GEMEENTERAAD



In zitting van de gemeenteraad van 22.2.1990 werd kennis genomen van het ontslag op eigen verzoek van raadslid Karel Stessens.

De heer Stessens maakte van de gemeenteraad deel uit sedert 1.1.1983. Na de vernieuwing van de raad, werd hij in januari 1989 leider van zijn politieke fractie.

Wij danken hem voor de 7 jaar onverdroten inzet voor de Edegemse gemeenschap.

In zelfde zitting legde zijn opvolger Walter Van Neck de eed af.



DE GEMEENTELIJKE KINDEROPVANGDIENST AAN HET WOORD

KINDEROPVANG IN NOOD!

Door het Executieve Besluit van 19.7.1989 werden er nieuwe diensten voor opvanggezinnen erkend. Zij werden echter grotendeels gesubsidieerd door de besparingen die werden doorgevoerd bij de bestaande werkingen.

Ook de kinderopvangdienst in Edegem verliest een gedeelte van haar subsidies: o.a. een vermindering van een half-time wedde van een maatschappelijk assistente, minder administratievergoeding en er werd een maximum aantal subsidieerbare dagen bepaald. Het gemeentebestuur vult deze tekorten wel aan, doch alleen inwoners van Edegem kunnen zich nog laten inschrijven op de wachtlijst.

Momenteel is er nog steeds een tekort aan onthaalmoeders in Edegem en daarom willen wij onze oproep nogmaals herhalen:



WIL U ONTHAAL-MOEDER WORDEN?

- * thuis zinvol bezig zijn met kleine kinderen
- * daarvoor een vergoeding ontvangen
- * verzekering en ondersteuning vanuit de kinderopvangdienst

Treed dan in contact met de gemeentelijke kinderopvangdienst, Kontichstraat 19 - tel. 457.78.40.

O.C.M.W.-NIEUWS

Het Openbaar Centrum voor Maatschappelijk Welzijn Edegem beschikt over een juridische dienst, in samenwerking met de andere O.C.M.W.'s van het kanton Kontich.

★ U heeft problemen of vragen rond uw rechten en plichten als huurder of als verhuurder - U wenst meer te weten over de huurwetgeving...

★ Er wordt beslag gelegd op uw loon...

★ U heeft zonder nadenken een kontrakt getekend bij een huis-aan-huis verkoper en krijgt daar nu spijt van...

★ U heeft echtelijke moeilijkheden en wil informatie over verschillende mogelijke vormen van scheiding en

echtscheiding - U heeft vragen rond alimentatiegeld en/of indexering daarvan, rond bezoekrecht voor de kinderen...

★ U kreeg een brief van een advocaat, het gerecht, een deurwaarder en U begrijpt het niet helemaal...

★ U heeft juridische vragen over erfrecht, adoptie...

Met al deze vragen kan U elke woensdag terecht bij de juriste van het O.C.M.W. Zij is te bereiken op de sociale dienst, Terlindenlaan 1, Edegem.

U moet wel eerst een telefonische afspraak maken op het nummer 457.17.10 van het O.C.M.W. Zo hoeft U niet nodeloos op uw beurt te wachten.

HET GEMEENTEBESTUUR WERFT AAN



Voor een lesopdracht aan het Edegem's Taalatelier:

LEERKRACHT DUIJS

voor een jaarlijks opnieuw beginnende konversatiekursus

LEERKRACHT SPAANS

voor een jaarlijks opnieuw beginnende konversatiekursus

LEERKRACHT ITALIAANS

voor een taalkursus gespreid over 4 schooljaren

De kandidaten moeten:

- de Belgische nationaliteit hebben
- de Nederlandse taal perfekt beheersen
- een bewijs van goed zedelijk gedrag kunnen voorleggen
- houder zijn van een erkend diploma met aggregatie LSO of HSO.

Kandidaturen:

ETA, Romeinse Put 2 te Edegem - tel. 458.06.08.

Direkteur: L. Van der Sande, Pieter van den Bemdenlaan 17 te Edegem - tel. 440.37.27.

MEDEDELING

Tijdens het schooljaar '90:91 kan U bij het Edegem's Taalatelier terecht voor volgende taalkursussen:

1. Nederlands

Voor migranten en alle anderstalige belangstellenden.

Duur: 2 schooljaren van 25 lesweken (2 uur/week).

2. Vreemde talen

voor FRANS, ENGELS, DUIJS, SPAANS, ITALIAANS worden 2 soorten kursussen ingericht:

a) Programmakursus

Duur: 4 schooljaren van 25 lesweken (2 uur/week)

b) Konversatiekursus

Duur: 1 schooljaar van 20 lesweken (2 uur/week).

Meer inlichtingen:

ETA: zie boven. Direktie: zie boven.

Sekretariaat: Theo Schammelhout, Gemeentesekretariaat, Kontichstraat 19 te Edegem - tel. 457.78.40.

In het kader van de gesubsidieerde kontraktuelen (man of vrouw)

BOUWKUNDIGE

Voor naamste voorwaarden:

- houder zijn van een diploma A2 bouwkunde of gelijkwaardig daarmee
- gedurende minimum 6 maanden volledig uitkeringsgerechtigd werkloze zijn of geweest zijn gedurende het jaar voorafgaand aan de indiensttreding
- slagen voor een selectieproef.

Gewenst:

- beschikken over kennis of inzichten i.v.m. opmeten, ontwerpen, materialen, konstruktie, technische installaties (c.v. - elektriciteit...)
- zelfstandig kunnen werken.

Kandidaturen:

kandidaturen dienen schriftelijk, en vergezeld van een curriculum vitae, ingediend bij het kollege van burgemeester en schepenen van 2520 Edegem.

Bijkomende inlichtingen:

- sekretariaat (tel. 457.78.40 - toestel 211)
- technische dienst (tel. 457.78.50 - toestel 220).



2 POLITIEAGENTEN

(man of vrouw)

met wervingsreserve

Voor naamste voorwaarden:

Belg zijn, van onberispelijk gedrag, min. 18 en max. 35 jaar, in regel met militiewetgeving, diploma hoger secundair onderwijs, gestalte min. 1.68 m, rijbewijs B, lichamelijk geschikt, slagen voor aanwervingsproef: schriftelijk, mondeling, psychotechnisch, lichamelijk.

Vaste benoeming:

Na behalen van getuigschrift van het erkend opleidingscentrum voor politie van Antwerpen en stage in eigen korps.

Kandidaturen:

Aangetekend met afschrift diploma aan kollege van burgemeester en schepenen van 2520 Edegem, ten laatste op 16 maart 1990 op de post afgeven.

Bijkomende inlichtingen:

Sekretariaat (tel. 457.78.40 - toestel 211)

Politiekommissariaat (tel. 457.78.50 - toestel 251).

Op aanvraag worden de bijkomende inlichtingen per post aan de belangstellenden opgestuurd.





**GUN KUNST EEN KANS
KOM NAAR HUIS HELLEMANS**

TENTOONSTELLINGEN

HANNY BRANDT

beeldhouwster

RAFAEL GORSEN

kunstschilder
van 3 tot 25 maart

JOZEF VETS

schilderijen

ROGER PINTENS JR.

beeldhouwwerken
van 31 maart tot 22 april

DENYS DEBACKER

aquarellen
van 28 april tot 20 mei
Een bezoek loont echt de moeite!

Huis Hellemans is gratis toegankelijk op zaterdag en zondag van 10 tot 12.30 uur en van 14 tot 18 uur, op woensdag van 14 tot 17 uur en op vrijdag van 14 tot 16 uur.



GEZINSAPERITIEFKONCERT

zondag 25 maart

om 11 uur
in de St.-Antoniuskerk te Edegem

inkom: 75 fr. - gezinskaart 200 fr.
10% vermindering voor de
«Vrienden van de Edegemse Concerten»

kaarten vooraf verkrijgbaar op het administratief centrum,
Kontichstraat 19 te Edegem (457.78.40)

**OPTREDENS VAN JONGE, TALENTVOLLE KUNSTENAARS
EEN GEZELLIGE, FAMILIALE SFEER
EEN APERITIEFJE ACHTERAF**

Het Komitee Edegemse Concerten nodigt U van harte uit. Komt U ook eens?



INZAMELING KLEIN CHEMISCH AFVAL



ZATERDAG 3 MAART

10.00 tot 12.00 uur : Joe Englishlaan
12.30 tot 14.30 uur : Sint-Goriksplein

ZATERDAG 7 APRIL

10.00 tot 12.00 uur : Gemeenteplein
12.30 tot 14.30 uur : Philips de Monteplein

Langs deze weg wenst het gemeentebestuur alle inzenders van de enquête m.b.t. de inzameling van het KCA te danken voor hun bereidwillige medewerking.

PRAKTISCHE MILIEUGIDS 1986...

1987...

1988...

1990 EEN TOTAAL NIEUWE MILIEUWEGWIJZER

MILIEUKLAPPER

BOORDEVOL INFORMATIE OVER ALLES WAT U MOET WETEN OVER MILIEU:

- * praktische tips
- * alles over de Edegemse recyclageprojecten
- * actuele produkten in de kijker
- * nieuwe akties
- * achtergrondinformatie
- * ...

WELDRA IN UW BRIEVENBUS

ONZE POLITIE DEELT MEE



INSCHRIJVING VAN AANHANGWAGENS

★ Een recente nieuwe verkeersreglementering inzake de inschrijving van voertuigen welke in werking getreden is op 1.2.1990, bepaalt dat naar analogie met onze buurlanden, de aanhangwagens thans eveneens dienen ingeschreven te worden bij de Dienst van het Wegverkeer te Brussel en dat voor deze voertuigen eveneens een afzonderlijke nummerplaat en een afzonderlijk inschrijvingsbewijs worden afgeleverd. Deze reglementering is niet van toepassing op:

- de aanhangwagens waarvan de MTM (maximaal toegelaten massa) niet meer dan 500 kg bedraagt
- de landbouwaanhangwagens en de werfwagens
- enkele bijzondere gevallen.

Deze aanhangwagens moeten evenwel voorzien worden van een reproductie-nummerplaat van het trekkend voertuig.

★ De motorvoertuigen en de aanhangwagens worden slechts tot het verkeer op de openbare weg toegelaten, indien de bestuurder het desbetreffende inschrijvingsbewijs van het voertuig bij zich heeft.

★ De tijdelijke nummerplaat - de proefrittennummerplaat - de handelaarsnummerplaat

Dezelfde regeling geldt voor de aanhangwagens.

Bij de proefrittenplaat en de handelsplaat wordt thans een inschrijvingsbewijs afgegeven per soort voertuig.

Men onderscheidt 3 soorten voertuigen. De vermeldingen op deze inschrijvingsbewijzen zullen als volgt genoteerd staan: auto - moto - aanhangwagen.

De proefrittenplaat bestaande uit slechts cijfers mag niet meer gebruikt worden vanaf 1.1.1991.

De handelaarsplaat welke in het verkeer werd gebracht vóór de inwerking-treding van deze reglementering mag niet meer gebruikt worden vanaf 1.1.1991.

Het is verboden voertuigen die van een handelaarsplaat zijn voorzien uit te lenen of te verhuren, tenzij aan een klant die zijn voertuig in herstelling heeft gegeven, mits deze laatste het inschrijvingsbewijs bij zich heeft van de handelaarsnummerplaat, van zijn in herstelling zijnde voertuig, én het betalingsbewijs van de verkeersbelasting voor het in herstelling zijnde voertuig.

★ Werkwijze voor de aanhangwagens welke reeds in het verkeer zijn vóór 1.2.1990

Voor de aanhangwagens aan een periodieke schouwing onderworpen, en welke nog ter schouwing dienen aangeboden, wordt door de automobielspectie het formulier voor de inschrijving bij de Dienst van het Wegverkeer overhandigd.

Voor de andere aanhangwagens, met inbegrip van deze die aan de technische schouwing onderworpen zijn, moet de houder van de aanhangwagen, om het formulier voor de aanvraag om inschrijving te verkrijgen, deze volgens de hierna volgende kalender spontaan bij een erkende instelling voor automobielspectie voorrijden:

- uiterlijk op 28.2.1990 voor de voertuigen in gebruik genomen vanaf 1.1.1987
- uiterlijk op 30.4.1990 voor de voertuigen in gebruik genomen tussen 1.1.1984 en 31.12.1986
- uiterlijk op 30.6.1990 voor de voertuigen in gebruik genomen tussen 1.1.1978 en 31.12.1983
- uiterlijk op 31.8.1990 voor de voertuigen in gebruik genomen tussen 1.1.1970 en 31.12.1977
- uiterlijk op 31.10.1990 voor de voertuigen in gebruik genomen tussen 1.1.1960 en 31.12.1969
- uiterlijk op 31.12.1990 voor de voertuigen in gebruik genomen vóór 1.1.1960 en alle andere voertuigen waarvan de datum van ingebruikneming in nieuwe staat niet bekend is.

Het desbetreffende formulier moet bij de Dienst van het Wegverkeer worden ingediend binnen de 2 maanden na de datum van afgifte door de automobielspectie.

Vanaf 1.4.1991 is het verkeer op de openbare weg van niet ingeschreven aanhangwagens verboden.

★ Meer inlichtingen:

Dienst verkeerspolitie, tel. 457.78.50 - toestel 245, alle woensdagen van 9 tot 12 uur.

VEILIGHEIDSGORDELS

• *Wijziging met ingang van 1 januari 1990:*

Sedert 1 januari 1990 dienen de personenauto's en de auto's voor dubbel gebruik (break die bij momenten uitsluitend gebruikt wordt voor goederenvervoer) welke voor de eerste maal in het verkeer werden gebracht tussen 1 juli 1985 en 31 december 1986 voorzien te zijn van veiligheidsgordels voor elke zitplaats.

• *Wijziging met ingang van 1 juli 1990:*

Uiterlijk 1 juli 1990 dienen de personenauto's en de auto's voor dubbel gebruik welke voor de eerste maal in het verkeer werden gebracht tussen 1 januari 1984 en 30 juni 1985 voorzien te zijn van veiligheidsgordels voor elke zitplaats.

Met elke zitplaats bedoelen we zowel de voorzetels als de achterbank.



• *Wijziging met ingang vanaf 1 januari 1991:*

Vanaf 1 januari 1991 wordt het dragen van de veiligheidsgordel verplicht voor alle bestuurders en passagiers van auto's op elke plaats die ermee uitgerust is. Ook in minibussen en lichte vrachtwagens welke met veiligheidsgordels zijn uitgerust, wordt de gordel-dracht verplicht.

Van het verbod om kinderen van minder dan 12 jaar plaats te laten nemen vooraan in de auto mag vanaf 1 januari 1991 worden afgeweken, indien:

- er achteraan geen zitplaatsen beschikbaar zijn
- de zitplaatsen achteraan ingenomen zijn door andere kinderen van minder dan 12 jaar
- zij worden vervoerd in een kinderzitje, goedgekeurd om vooraan geplaatst te worden.

BRANDWEER



STORMSCHADE

Op donderdag 25 januari trok een zeer zware storm over ons land, waarbij aanzienlijke schade werd aangericht.

Ook Edegem ontsnapte niet aan het natuurgeweld.

Op een paar uur kwamen bij de brandweer ongeveer 250 oproepen binnen voor dringende hulpverlening. Naast het verwijderen van omgevallen bomen, losgerukte reclameborden en andere obstakels op de rijbaan, werden de meeste interventies verricht voor beschadigde daken. Aangezien in de meeste gevallen door de brandweer met hoogtewerkers moest worden opgetreden en schuifladders tijdens het stormweer levensgevaarlijk waren, was het materiaal en het aantal brandweertliden die ingezet konden worden beperkt op donderdag en donderdagnacht. De meest dringende zaken werden, in de mate van het mogelijke, eerst afgewerkt.

De brandweer heeft als opdracht alle hindernissen op de openbare weg te verwijderen, alsmede alle voorwerpen die gevaar kunnen opleveren voor de openbare weg. Daartoe behoren o.a. losgerukte kroonlijsten, vallende pannen, isolatieplaten aan blinde gevels enz.

Tijdens interventies komt de brandweer echter tot de vaststelling dat dringende oproepen gedaan worden om herstellingen uit te voeren die niet tot het domein van de brandweer behoren, maar wel van een aannemer. Pannen of zeilen op een dak leggen of bomen neerhalen in de achtertuin kan de brandweer bij 250 oproepen niet. Sommige mensen vragen aan de brandweer zeilen, verwachten dat wij pannen meebrengen of met mortel nokpannen terug op het dak metselen, hun omgewaaid boom in de tuin in kleine stukken zagen enz.

Veel mensen zijn van mening dat hun schadegeval voorrang verdient. Kortom van de brandweer wordt verwacht dat zij op dat ogenblik alle situaties aankan en oplost in korte tijdsspanne.

Voor alle duidelijkheid geven wij hier nogmaals een overzicht van de **verplichte opdrachten** die door de brandweer gratis uitgevoerd worden buiten de brandbestrijding:

- Zorgen aan een verstikte of drenkeling - aanvoer van zuurstof.
- Interventie bij ontploffingen.
- Redden van personen die in een lift zijn ingesloten.
- Redden van op het dak gevluchte personen (inzonderheid zwakzinnigen).
- Bevrijden van onder puin of afbraak bedolven personen.
- Bevrijding van onder een voertuig geklemde personen.
- Dringend vervoer van zieken of slachtoffers van een ongeval, die zich op de openbare weg of op een openbare plaats bevinden.
- Bevrijding van een geëlektrokuteerd persoon.
- Bevrijding van rioolwerker (verstikking).
- Ophalen van een persoon uit een put, kanaal, vijver enz.
- Verwijdering van belemmeringen op de weg met gevaar voor personen of goederen.
- Bevrijding van een persoon, met ledematen geklemd in een machine.
- Leegpompen van kelders ingevolge overstroming of breuk van de waterleiding onder de openbare weg.
- Interventie in een gebouw bij lekkage van schadelijke gassen.
- Interventie bij ontsnapping van stoom in een gebouw.
- Interventie bij een oververhitte verwarmingsketel.
- Luchtverversing in een gebouw waar rook, gas of koudmakend mengsel is binnengedrongen.
- Interventie bij een vliegtuig dat in moeilijkheden verkeert.
- Interventie bij overstroming of ramp.
- Neutraliseren van een laag koolwaterstofverbinding of zuur.
- Brandpreventie voor gebouwen die onder een bepaalde reglementering vallen.
- Opsporen van een radioactieve bron, die gevaar voor de bevolking kan opleveren.
- Uitroeien van wespennesten.

BELANGRIJKE MEDEDELINGEN

PENSIOENEN

Onlangs werd de wet waarbij mannelijke werknemers mits aanvraag vanaf 60 jaar een brugrustpensioen kunnen verkrijgen, verlengd tot 31 december 1990.

De berekeningswijze werd wel gewijzigd, maar voor sommigen kan het toch interessant zijn een aanvraag in te dienen.

Geïnteresseerden kunnen op de dienst bevolking terecht voor alle verdere inlichtingen en een eventuele aanvraag.

UITREIKING EUROPESE IDENTITEITSKAART AAN +75-JARIGEN

De procedure voor de uitreiking van de Europese identiteitskaarten, gestart op 1 december 1985, zal vóór 1 juli 1990 beëindigd zijn.

Op dit ogenblik worden de basisdocumenten opgesteld voor de inwoners die ouder zijn dan 75 jaar. Ieder basisdokument **MOET PERSOONLIJK DOOR ZIJN TITULARIS ONDERTEKEND WORDEN**, tenzij wettelijke vrijstelling.

Een speciale procedure werd voorzien voor minder-validen en inwoners die bedlegerig zijn.

De praktische moeilijkheden die zich kunnen voordoen, worden door de dienst bevolking geval per geval opgelost. Zodra een minder-valide of een bedlegerige inwoner het oproepingsbericht «vernieuwing van de identiteitskaarten» ontvangt, stelt hij/zij (eventueel via een gelastigde) zich in verbinding met de dienst bevolking en zorgt voor een recente pasfoto met lichte (lieftewitte) achtergrond. Een medisch attest, waaruit blijkt dat betrokkene zich niet persoonlijk kan aanmelden, is gewenst.

VERNIUWING IDENTITEITSKAARTEN

De Belgische burgers, geboren tussen 1 mei 1915 en 1 januari 1978, moeten sinds 15 oktober 1989 houder zijn van een identiteitskaart van het nieuw model. Personen die deze kaart nog niet in hun bezit hebben, worden verzocht zich onverwijld bij het gemeentebestuur van hun hoofdverblijfplaats aan te melden.

ONTWIKKELINGSSAMENWERKING EDEGEM

OPBRENGSTEN D.O.E.-AKTIES EDEGEM



- Handelsbeurs: 30.506 fr.
- Indische Chaya/tombolakraam: 236.006 fr.
- Sponsortocht: 136.353 fr.
- Balletoptreden: 43.099 fr.
- Stortingen van pers. en verenig.: 91.784 fr.
- Gemeentetoelage: 400.000 fr.



TOTAAL OP 31.1.1990: 930.000 fr.

De beste manier om in Indië aan ontwikkelingswerk te doen, is samenwerken met AWARE.

Wat is AWARE?

★ AWARE is een bewustzijnsorganisatie die reeds één miljoen kasteelozen groepeert en opkomt voor hun rechten.

Projecten:

★ DE KONDA REDDY TRIBALLEN (13.449.720 Bfr.)

De Konda Reddy tribalen leven aan de oevers en in het binnenland van de Godavari-rivier. De gezondheidstoestand van de groep is alarmerend en hun aantal neemt dan ook drastisch af.

★ BEVRIJDING VAN DE SLAVEN-ARBEID (13.748.400 Bfr.)

«Bonded Labour» betekent gebonden arbeid of lijfeigenschap. Het ontstaat uit een vorm van leensysteem dat zeer vlug tot lijfeigenschap leidt. Bonded Labour werd in 1976 bij wet verboden. In de praktijk blijft het echter voortbestaan. AWARE richt dorpsraden op zodat alle bonded labourers op solidaire steun van de groep kunnen rekenen.

★ INKOMENSVERWERVENDE AKTIVITEITEN VOOR VROUWEN (12.444.012 Bfr.)

De vrouwen zijn het slachtoffer van een dubbele diskriminatie: zowel binnen de maatschappij als binnen hun eigen gezin. Eeuwenoude tradities, bestaande cultuurpatronen, bepaalde wetgevingen houden deze onrechtvaardigheid in stand. AWARE wil een einde maken aan de onderdrukking van de vrouwen. Vrouwen krijgen op het vormingscentrum van AWARE een bewuste vorming.

INFORMATIE-AVOND VOOR UW VERENIGING?

Wij beschikken over de film «In de voetsporen van Gandhi», die onze Indische projecten voorstelt en toelicht.

op uw simpele aanvraag zullen wij graag deze film gratis komen tonen. Duur: 30 min. of 50 min.

Kontaktpersoon: Marianne Bellon - tel. 457.78.40.

Dank voor uw interesse!

Langs deze weg wensen wij iedereen te danken die op onbaatzuchtige wijze meehielp om dit resultaat te bereiken!

PROJEKT KIGEMBE/RWANDA



Rekening houdend met de noden van de gemeente Kigembe, werd een plan ontwikkeld (in 4 fasen) om aan de prioriteiten te werken, nl. uitvoeren van anti-erosiewerken, aanleggen van waterleidingen en bruggen, tewerkstelling van schrijnwerkers, bevordering en verbetering van de vis- en veeteelt, aanpassen en uitbreiden van het plaatselijk dispensarium enz. werden met Edegems geld in drie fasen gerealiseerd.

Momenteel zijn de uitvoeringswerken volop bezig betreffende de vierde fase: aanleg van waterleidingen in buurtgemeenten en verbeteren van de woongelegenheden. De besprekingen van twee deelprojecten van de vierde fase zijn momenteel aan de gang, vooraleer kontrakten kunnen afgesloten worden. Edegem engageerde zich voor de bouw van 4 kleine centra voor permanente vorming en voor de noodzakelijke herinrichting van de marktplaats.

PROJEKT KONDA REDDY/INDIE



Daar het bedrag van onze opbrengsten het ritme van de door Kigembe beschreven projecten overstijgt, hebben wij ruimte over om te besteden aan andere dringende behoeften elders in de Derde Wereld. Verwijzende naar het informatieblad van juni 1989 wensen wij een gedetailleerde voorstelling van ons nieuw project te vermelden:

Waarom Indië?

★ Indië is één van de armste landen ter wereld met een snel stijgend bevolkingsaantal.

★ Het is een immens kontinent (opp. 3,3 miljoen km²) met ±800 miljoen inwoners.

★ Ongeveer 70% van de bevolking is analfabeet.

★ Indië is een democratische republiek met een politiek stabiel regime. Probleem blijft de verdeling van rijkdom en macht. Bij grondwet werd het kastensysteem verboden, maar in de praktijk lukt dit niet zo goed. Daarvoor zijn de armen te onmondig en de onderlinge verwevenheden tussen een kleine elite machthebbers te groot.



EDEGEM

INFORMATIEBLAD UITGEGEVEN DOOR HET GEMEENTEBESTUUR
 Verantwoordelijke uitgever: Luce Aerts-Lietaer, Burgemeester, Crockenroystraat 24, 2520 Edegem
 nr. 129 - april 1990

INHOUD

● Het gebeurde in de gemeenteraad	2
Nieuws uit de info-hoek	3
De gemeentediensten	3
Nieuws van de technische dienst	3
Trekking Nationale Loterij - BARAKA	3
Huwelijksjubilea	4
Belangrijke mededelingen	4
Zorg voor het leefmilieu	5
● Vakantie-initiatieven	6
Tentoonstellingen Huis Hellemans	7
Aandacht Buizegem	8

MENEERKE VAN BUIZEGEM
 folkloristisch feest
 op 28-29 en 30 april
 aan de rekreatiezone Romeinse Put
 lees op blz. 8

SAMEN IN DE WEER VOOR VEILIG VERKEER

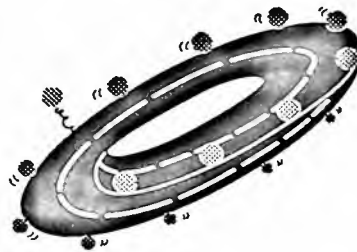

Wat loopt er verkeerd in ons verkeer?
 Hoe moet dat in de toekomst?
 Wat zijn uw ervaringen en suggesties?
 De gemeente pakt het aan. We gaan van start met de opmaak van het

gemeentelijk verkeersveiligheids- en verkeerscirculatieplan.

Wij willen weten wat U ervan denkt!
 Lees meer hierover in de extra katern die in dit informatieblad is opgenomen.
 En vergeet niet... stuur je inspraakkaart terug!

HET GEBEURDE IN DE GEMEENTERAAD

**POLITIEREGLEMENTEN
OP HET VERKEER**

Romeinse Put

De gemeenteraad hechtte goedkeuring aan een politiereglement waardoor het parkeren langs de onpare zijde verboden wordt in de Romeinse Put, ter hoogte van het appartementscomplex nrs. 91-93 en 95. Tevens wordt langs dezelfde zijde het parkeren verboden vanaf 10 meter van de toegang tot de gemeentelijke visvijver tot en met het kruispunt met Rotenaard.

Drie Eikenstraat

In het gedeelte van de Drie Eikenstraat gelegen tussen de Renaat de Rudderlaan en de Joe Englishlaan worden langs de pare zijde parkeervakken afgebakend door middel van witte markeringen. Op deze parkeervakken wordt de parkeertijd beperkt en moet de parkeerschijf gebruikt worden.

KREMATORIUM

De raad hechtte zijn goedkeuring aan de toetreding van de gemeente tot de C.V.«Intercommunale Vereniging voor Crematoriumbeheer in de provincie Antwerpen», J.Moretuslei 2 te Antwerpen-Wilrijk, en dit met ingang van 1 maart 1990.

Hiertoe dient de gemeente het maatschappelijk kapitaal van deze interkommunale te onderschrijven voor een bedrag van 2.800.000 fr.

Ingevolge deze toetreding zullen de nabestaanden van inwoners van Edegem van tariefkortingen genieten.

**VERBOUWING
GEMEENTESCHOOL**

Zoals U reeds heeft gemerkt, is de eerste fase van de verbouwing van de gemeenteschool beëindigd. Het gaat hierbij om een fraaie realisatie waardoor een nieuwe vleugel, met 4 klassen, 2 polyvalente ruimten, berging en het nodige sanitair, ten goede komt van de bloeiende gemeenteschool.

Inmiddels werd ook het plan van de tweede fase van de verbouwing afgewerkt. Het gaat hierbij niet om een uitbreiding van de school, maar wel om een vernieuwing van het oud gedeelte. Ofschoon nuttig, is dit dossier niet hoogdringend. Gelet op de grote kosten die worden geraamd op 22 miljoen frank, besloot de gemeenteraad om bij de hogere overheid een betoelaging aan te vragen.

**WETENSCHAPPELIJKE
VERKEERSSTUDIE**

De raad besloot een wetenschappelijke verkeersstudie te laten uitvoeren over gans het grondgebied van de gemeente. Voor deze studie wordt een plafondbedrag van 1.700.000 fr., BTW inbegrepen, voorzien.

De studie zal gepaard gaan met een inspraakprocedure. Hiervoor wenst het gemeentebestuur een gespecialiseerd bureel in te schakelen. Plafondbedrag voor deze inspraakbegeleiding: 300.000 fr.

Meer hierover vindt U in de speciale middenkatern van dit blad.

DIVERSE AANKOPEN

Trilplaat

Zowel voor de aanleg van voetpaden als het afrillen van grondbeddingen en kleine asfaltreparaties, is het gebruik van een zware trilplaat onontbeerlijk. De kostprijs wordt geraamd op 208.250 fr., BTW inbegrepen.

Twee vrachtwagens met kipbak

De dienst gemeentewerken beschikt voor het uitvoeren van zijn taken over o.a. nog 2 Bedford vrachtwagens van respectievelijk 16 en 20 jaar oud. Deze zijn dringend aan vervanging toe. Er wordt daarom voorzien in de aankoop van 2 nieuwe vrachtwagens met kipbak en dubbele kabine. Deze dubbele kabine biedt ruimte voor 5 personen. De kostprijs wordt geraamd op 3.808.000 fr., BTW inbegrepen.

COLUMBARIUM

Voor de uitbreiding van het columbarium op de gemeentelijke begraafplaats wordt voorzien in de aankoop van 36 urnhouders en 240 silexdalles. De kostprijs wordt geraamd op 296.348 fr.

**VERKOOP
GEMEENTEGROND**

Op vraag van de aanpalende eigenaars en op voorstel van het college van burgemeester en schepenen, keurde de gemeenteraad de verkoop goed van vier perceeltjes achtergrond in de Onafhankelijkheidsstraat, gelegen tussen het eigendom van de gegadigden en de gemeentelijke begraafplaats.

Deze verkoop gebeurt op basis van het schattingsverslag van de Ontvanger van de Registratie.

**ONDERHOUD VAN
VOET- EN FIETSPADEN**

In de loop van dit jaar zullen in verscheidene straten van de gemeente onderhouds- en herstellingswerken worden uitgevoerd aan de voet- en fietspaden. Hierbij zullen ten behoeve van de minder-validen speciale voorzieningen zoals trottoirbanden en betonstraatstenen aangebracht worden.

De werken worden geraamd op 2.878.200 fr., BTW inbegrepen.

**GEMEENTELIJKE
BEJAARDENRAAD**

Via statutenwijziging werd het bureau van de gemeentelijke bejaardenraad uitgebreid met 2 leden. Aangezien het bureau als opdracht heeft de vergaderingen van de bejaardenraad voor te bereiden en de genomen besluiten uit te voeren, wordt met deze uitbreiding een optimalisatie beoogd van de werking van deze gemeentelijke adviesraad.

**NIEUWS UIT DE
INFO-HOEK**

Een ander kleedje

In ons streven om U met ons gemeentelijk informatieblad een aantrekkelijk tijdschrift te kunnen presenteren, wordt momenteel gesleuteld aan de opmaak ervan.

Het resultaat van onze inspanningen kan U merken in het volgend nummer, dat in juni verschijnt.

Een nieuwe gemeentegids

In de loop van de maand juni zal U een nieuwe gemeentegids in de bus vinden, met daarin uitgebreide en actuele informatie over het reilen en zeilen in onze gemeente.

Deze gids komt tot stand op initiatief van het gemeentebestuur en met medewerking van tal van Edegemse handelaars en bedrijven die door middel van advertenties hun steentje bijdragen. De praktische uitvoering is in handen van de Uitgeverij Suurland's Vademecum. Met deze gids bieden wij U een handig naslagwerkje dat vast niet in uw boekenrek mag ontbreken.

Er wordt dus duchtig gewerkt in de info-hoek!

GEMEENTEDIENSTEN

Op zaterdag 2 juni (Pinksteren) zal er geen dienstverzekering zijn op de diensten bevolking en sekretariaat!

Op maandag 18 juni (juni-kermis) zullen alle gemeentediensten gesloten zijn.

NIEUWS VAN DE TECHNISCHE DIENST

WIJ VERHUIZEN

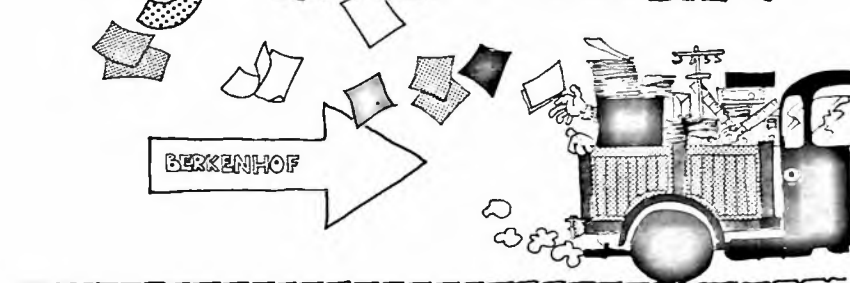

Door de toenemende ruimtebehoefte van onze verscheidene gemeentelijke diensten binnen de bestaande administratieve gebouwen in de Kontichstraat 17-19, werd enkele jaren terug besloten om de volledige technische dienst onder te brengen in de paviljoenen van het «Berkenhof», Kontichstraat 46.

Na aanpassing van de bestaande gebouwen aan de specifieke noden van de dienst ruimtelijke ordening - openbare werken en verkeer, zijn we nu zo ver dat de dienst kan verhuizen.

Omwille van praktische overwegingen werd besloten om de dienst tijdens de verhuis, van 30 april tot en met 4 mei, te

sluiten voor het publiek. Tijdens deze week kan U nog wel terecht voor de aankoop van grafkoncessies, na telefonische afspraak op het nummer 457.78.40.

Vanaf maandag 7 mei heropent de dienst zijn «vernieuwde deuren» voor het publiek, in de Kontichstraat 46. Alle dagen tussen 9.00 en 12.00 uur en woensdag tevens van 14.00 tot 16.00 uur. Het telefoonnummer blijft ongewijzigd: 457.78.40.

Wij verontschuldigen ons alvast voor elk ongemak, maar rekenen op uw begrip en heten U welkom in het «Berkenhof».



WOENSDAG 16 MEI

in de Gemeentelijke Sporthal
«Den Willecom»
Terelststraat 2 te Edegem

Met TV-opname door de BRT

TREKKING VAN DE NATIONALE LOTERIJ

Presentatie: Leen Beckers
Aanvang: 19 uur

BARAKA

Spelprogramma gepresenteerd
door Luc Appermont
met nationale en internationale
muzikale intermezzi

Aanvang: 20 uur

Kaarten tegen 100 fr. verkrijgbaar aan de receptie van het Administratief Gebouw, Kontichstraat 19, zolang de voorraad strekt.
Deuren open om 18.30 uur.

HET GEMEENTEBESTUUR WERFT AAN

TWEE GESCHOOLDE WERKLIEDEN-TUINIER

leeftijd 18-40 jaar
 diploma lagere secundaire technische school
 in de gevraagde specialiteit of 6 jaar vakpraktijk

**VIJF ARBEIDERS / ARBEIDSTERS
 HALFGESCHOOLDE KARLADER**

leeftijd 18-40 jaar
 diploma van lager onderwijs

Voor deze betrekkingen wordt tevens een wervingsreserve aangelegd, die zal gelden tot 31.12.1992.

Volledige voorwaarden en inlichtingen zijn verkrijgbaar op het gemeentesekretariaat, op werkdagen tussen 9 en 16 uur (tel. 457.78.40 - toestel 211).

De eigenhandig geschreven kandidaturen vergezeld van een afschrift van het vereiste diploma (of bewijs van vakpraktijk voor de betrekking van tuinier) dienen aangetekend gezonden naar het Kollege van Burgemeester en Schepenen van 2520 Edegem en op het postkantoor afgegeven ten laatste op:
 - 4.5.1990 voor de betrekking van karlader
 - 19.5.1990 voor de betrekking van tuinier.

HUWELIJKSJUBILEA



De burgemeester en schepenen bezochten onderstaande jubilarissen, feliciteerden hen namens Zijne Majesteit de Koning en het gemeentebestuur en overhandigden hen een gemeentelijk geschenk:

DIAMANTEN JUBILEUM	Huwelijk
* Truyens Josephus-Buyl Madeleine De Wieken 1/9	24.12.1929

GOUDEN JUBILEA	
* Vermeren Albert-Lauwers Anna Molenveldlaan 18	25.1.1940
* Vanhauwe Bernard-Diels Maria Oude-Godstraat 140/21	6.4.1940
* Corthout Alfons-Van Hout Maria Molenlei 49/8	27.4.1940

**BEROEP-
 BEROEPSWIJZIGING**

Ondanks het feit dat het beroep niet meer vermeld wordt op de nieuwe identiteitskaart van het Europese type, is elke burger verplicht zijn/haar beroep of beroepswijziging door te geven aan de dienst bevolking (persoonlijk of schriftelijk).

Dit is niet alleen noodzakelijk voor het opmaken van diverse akten of van de kiezerslijsten, maar ook en vooral voor het afgeven van uittreksels uit het bevolkings- of vreemdelingenregister, zoals bewijzen van woonst of nationaliteit, samenstelling van het gezin (bv. voor kinderbijslag of ziekenfonds), enz.

**VERNIEUWING
 IDENTITEITSKAARTEN**

De Belgische burgers geboren tussen 1 mei 1915 en 1 januari 1978 moeten sedert 15 januari 1990 houder zijn van een identiteitskaart van het nieuw model. Personen die deze kaart nog niet in hun bezit hebben, worden verzocht zich onverwijld bij het gemeentebestuur van hun hoofdverblijfplaats te melden.

PLUS-3-PAS

Iedere inwoner kan vanaf 55 jaar bij de dienst bevolking een Plus-3-Pas verkrijgen. Hiervoor dient U enkel naam, adres en geboortedatum van de betrokkene op te geven en een recente pasfoto mee te brengen. De Plus-3-Pas is gratis en geeft recht op een reeks prijsverminderingen en voordelen bij verscheidene kulturele en sportieve activiteiten, in sommige teaterzalen, kulturele centra, musea, bibliotheken enz.

Info Edegem

extra katern

gemeentelijk informatieblad April 1990.

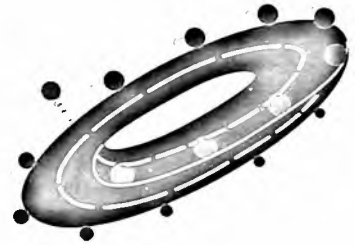

Samen in de weer voor veilig verkeer

Alle dagen gaan wij naar school en naar het werk. We doen boodschappen en we verplaatsen ons voor allerlei doeleinden. Al deze verplaatsingen en activiteiten vormen "het verkeer".

Kuieren langs de straat, een praatje maken of wat rusten op de markt ... stuk voor stuk activiteiten die evenzeer deel uitmaken van het verkeer als auto's, fietsen, openbaar vervoer of vrachtverkeer.

Kortom: het verkeer, dat zijn we zelf.

Toch verlopen onze verplaatsingen niet altijd even ongehinderd.

Het verkeer is immers een komplekse zaak.

Het gemeentebestuur en de bevolking van Edegem gaan daar samen iets aan doen.

Samen zijn we in de weer voor veilig verkeer.

Het verkeer en de leefbaarheid van onze gemeente gaan ons allen aan. Het gemeentebestuur heeft beslist om een verkeerscirculatie- en verkeersveiligheidsplan op te stellen voor heel de gemeente. Dit plan heeft tot doel de verkeersproblemen op te lossen en de verkeersonveiligheid terug te dringen. Verkeersproblemen zijn zeer kompleks. Een grondige en deskundige aanpak is noodzakelijk. Daarom werd de groep Planning, een samenwerkende vennootschap van stedenbouwkundigen, verkeersdeskundigen, architecten en ingenieurs uit Brugge/Brussel aangesteld om plannen op te stellen. Het onderzoek gaat van start. Er zal bijzondere aandacht uitgaan naar de verkeersdruk op het centrum, de afwikkeling van doorgaand (zwaar) verkeer, de voorzieningen voor voetgangers en fietsers, de verkeershinder in de woonstraten.

Naast het uitvoeren van verkeerstechnische onderzoekin-

gen (tellingen, metingen, ...) is het ook nodig om de ervaringen van bewoners en verkeersdeelnemers met problemen en knelpunten te kennen om verschillende oplossingsmogelijkheden te kunnen uitwerken.

Raadpleging en inspraak zijn van essentieel belang en daarom worden diverse inspraakmogelijkheden voorzien in het planproces.

De begeleiding hierbij zal verzorgd worden door CIBE, Centrum voor Informatie- en Inspraakbegeleiding, uit Antwerpen. CIBE zal ervoor zorgen dat de samenspraak tussen gemeenteraad, College van Burgemeester en Schepenen, ambtenaren, hogere overheden en de bevolking efficiënt en gekoördineerd verloopt.

De verkeersdienst en de architect van de gemeente worden actief bij de studie betrokken. Zij vervullen een belangrijke scharnierfunctie in de verzameling en uitwisseling van gegevens en ervaringen.

SAMEN IN DE WEER VOOR VEILIG VERKEER

HET GEMEENTEBESTUUR WIL ER WERK VAN MAKEN

Het gemeentebestuur wil :

- *het noodzakelijke verkeer in goede banen leiden om de verschillende bestemmingen vlot te kunnen bereiken;*
- *de negatieve gevolgen van het verkeer bestrijden : onveiligheid, verzadiging, milieuhinder, onleefbaarheid, verminderde mobiliteit van zwakke groepen;*
- *de integratie van de verschillende verkeersdeelnemers : voetgangers en fietsers, gemotoriseerd, openbaar en goederenvervoer.*

informatie en inspraak

Een essentieel deel van de verkeersstudie

Om tot ernstige beleidsbeslissingen te kunnen komen heeft het gemeentebestuur de stem, de ideeën en de meningen van iedereen nodig.

Een voortdurend overleg tussen deskundigen, gemeentebestuur en bevolking is aangewezen opdat iedereen op de hoogte zou zijn en om gedachten uit te wisselen.

Dit overleg vindt plaats in de **stuurgroep**.

De stuurgroep bestaat uit de leden van het schepencollege, kontaktpersonen van de adviesraden, kontaktpersonen van de werkgroepen en nutsmaatschappijen, de verkeerscel, de verkeersdeskundigen, de inspraakbegeleiders en vertegenwoordigers van hogere overheden.

Samen coördineren zij de verkeersstudie.

Naast deze vaste overlegvorm kunnen op belangrijke momenten in de studie initiatieven worden uitgewerkt die aan alle inwoners inspraak geven. U wordt hiervan tijdig op de hoogte gebracht via het gemeentelijk informatieblad, affiches, folders of dergelijke, ...



EEN VOORTDURENDE SAMENWERKING MET DE BEVOLKING

Bijna ieder van ons gaat dagelijks de straat op, te voet, per fiets, met de wagen of met het openbaar vervoer. We winkelen, werken, gaan naar school, naar de bibliotheek, ... Wij weten goed waar het verkeer vlot verloopt en waar het veilig is. Maar we weten ook welke plaatsen beter te mijden zijn, waar er verbeteringen moeten komen, ...

Het gemeentebestuur is ervan overtuigd dat een samenhangend verkeersbeleid slechts mogelijk wordt, wanneer ook de ervaring en de mening van de bewoners gekend zijn. Als verkeersdeelnemer en als bewoner beschikt u vanuit uw dagelijkse ervaring over belangrijke informatie.

Het gemeentebestuur wenst dat de bewoners meewerken aan de verkeersstudie en biedt daartoe een waaier van participatiemogelijkheden :

als bewoner

Lees het gemeentelijk informatieblad. Er zal regelmatig een bijdrage over de verkeersstudie verschijnen.

Neem deel aan inspraakvergaderingen of vul de inspraakkaart in, die u in dit nummer aantreft.

GRIJP DEZE KANS !

als werkgroep

Wanneer u samen met andere bewoners actief wil meewerken aan de verkeersstudie dan kan u een werkgroep oprichten.

- U zorgt dat u minstens met 12 mensen bent.
- U dient **voor 7 mei** een schriftelijk verzoek in bij het College van Burgemeester en Schepenen om als werkgroep erkend te worden
- U bezorgt een ledenlijst.
- U omschrijft het gebied waarrond u wil werken.
- De werkgroep heeft een vertegenwoordiger in de stuurgroep.
- Zij krijgt alle belangrijke documenten en verslagen ter beschikking.
- Haar ideeën, voorstellen en opmerkingen worden op de stuurgroepvergadering behandeld.
- Zij kan ook deelnemen aan de inspraakvergaderingen in de verschillende wijken

als school of oudercomité

In een aantal scholen wordt gestart met een werkgroep, die een analyse maakt van de verkeersproblemen. "Hoe veilig is het verkeer voor onze kinderen ?", is daarbij de belangrijkste vraag. Leerlingen en ouders van deze scholen krijgen een korte vragenlijst over het verkeer op de weg van huis naar school.

als vereniging of raad

De gemeentelijke adviesraden, als samenwerkingsverband tussen verenigingen, kunnen besprekingen organiseren over de verkeersstudie. Zij beschikken over alle informatie via hun contactpersoon in de stuurgroep.

- Zij zorgen zelf voor het bespreken van de verkeersproblematiek in hun raad.
- De raad krijgt alle belangrijke documentatie ter beschikking via haar contactpersoon.
- Ideeën, suggesties en opmerkingen worden in de stuurgroep behandeld
- Verenigingen kunnen deelnemen aan de inspraakvergaderingen in de wijken.
- Raden en wijkcomité' s kunnen een groepsenquête invullen.

SAMEN IN DE WEER VOOR VEILIG VERKEER

HET ONDERZOEK : STAP PER STAP

het verkeer ligt nooit stil

Dure oliepijzen en economische recessie lijken tot het verre verleden te behoren, als we kijken naar het steeds toenemende verkeerspark. De auto is er weer terug in al zijn glorie. Wij zijn allemaal graag vrij en mobiel maar ten koste van wat? Ingepakt in zijn autootje voelt de automobilist zich sterk tegenover de buitenwereld: tram, bus, auto en vrachtwagen. Zelfs fietsers en voetgangers ondervindt hij als een hinder in zijn bewegingsvrijheid. Soms lijkt het wel of de wet van de "jungle" meer dan ooit geldt: wie is de sterkste, de mooiste, de snelste? Deze eenzellige benadering van deelname aan het verkeer ligt heel vaak aan de basis van de chaos, de drukte, de onbeweeglijkheid, de onveiligheid van het verkeer en het vervoer.

Hierdoor kampen heel wat steden en gemeenten met problemen in verband met het verkeer, de indeling van de openbare ruimte voor het autoverkeer, fietsers en voetgangers. Ook Edegem draagt deze last. Het zijn vaak bewoners van wijken of bepaalde straten die vragen naar minder gevaarlijke kruispunten en sluiptwegen. Deze mensen nemen het immers niet langer dat zij zich moeten aanpassen aan de ruimte-opslok-

kende eisen van het gemotoriseerde verkeer (rijden, parkeren, signalisatie, ...).

Verkeersveiligheid en -leefbaarheid worden in Edegem dé aandachtspunten voor een modern verkeersbeleid dat rekening houdt met alle verkeersdeelnemers.

het verkeer doorlichten

Het gemeentebestuur wil een heldere kijk hebben op de verkeersproblemen.

De Groep Planning zal daartoe een grondige verkeersanalyse maken.

Hoe gebeurt dit?

De hoofdvraag is:

- hoe ziet het verkeerspatroon er in Edegem uit? m.a.w. welke routes worden er gevolgd, door wie, hoeveel verkeer stellen we vast?

De bijkomende vragen zijn:

- waar is het onveilig? m.a.w. waar en wanneer gebeuren er ongevallen? Waar voelt de verkeersdeelnemer zich bedreigd?



(BROM) FIETSERS

Je bent jong en je voelt je sterk. Maar als (brom-)fietsers kom je nauwelijks aan je trekken. In het verkeer 'trek' je toch aan het kortste eind, zeker bij een ongeval. Kunnen we de positie van de (brom-)fietsers in het verkeer niet verbeteren?



VRACHTWAGEN-CHAUFFEURS

King of the road. We lezen het op vele weggeuzen. Terecht. Vrachtwagens domineren het verkeer. De wet van de sterkste! Maar beperken zij niet onbewust de vrijheid en de veiligheid van andere weggebruikers?



- waar veroorzaakt het verkeer hinder ?
m.a.w. waar en wanneer zijn er files en opstoppingen ?
Waar is er stank – lawaai – en visuele hinder ?

De antwoorden worden gevonden aan de hand van metingen en tellingen. De resultaten worden in kaarten en statistieken weergegeven.

Ook de bewoners kunnen via de inspraakkaart knelpunten signaleren.

een visie ontwikkelen

In een volgende stap wil het gemeentebestuur samen met deskundigen en bewoners duidelijke doeleinden formuleren rond en voor het verkeer in Edegem.

De krachtlijnen zijn :

- een veelzijdige benadering van het verkeer : alle soorten verkeersdeelnemers worden er bij betrokken.
Het openbaar vervoer, voetgangers en fietsers worden als volwaardige verkeersdeelnemers beschouwd. Iedereen heeft recht op een stukje van de weg : een geïntegreerd verkeersbeleid is een noodzaak.

- een vlotte cirkulatie en een doeltreffend parkeerbeleid
- aandacht voor voetgangers - en fietsvoorzieningen

wensen konfronteren

De verzamelde gegevens, de gestelde doeleinden en mogelijkheden zullen leiden tot wensstructuren. Een wensstructuur geeft aan hoe de situatie er voor elke vervoerswijze wenselijker zou uitzien. De groep Planning werkt deze uit. Ze worden besproken in de stuurgroep en op inspraakvergaderingen. Wensstructuren kunnen met mekaar in konflikt zijn. Een bepaalde keuze dringt zich op. De gevolgen voor iedere verkeersdeelnemer zullen aan elkaar getoetst worden.

oplossingen uitwerken

Uiteindelijk zullen herinrichtingsvoorstellen op basis van de wensstructuren, met de stuurgroep en de bevolking uitgewerkt worden.

De stuurgroep bundelt alle resultaten en maakt ze — als advies — aan het gemeentebestuur over.



AUTOMOBILISTEN

De auto is onze afgod. In winkelstraten, school- en woonstraten, ... overal is de auto heel nadrukkelijk aanwezig. Eigenlijk verdringt hij meer en meer de mensen van de straat. De auto is niet langer onze vrijheid, maar wordt stil- aan een probleem. Staan we nu voor een keerpunt?



VOETGANGERS

Je wordt als voetganger geboren en je blijft het je hele leven lang. Je kan immers niet alles met een vervoermiddel bereiken. Als voetganger, en zeker als kind, ben je erg kwetsbaar in het verkeer. Trouwens, hoe sneller het autoverkeer, hoe kwetsbaarder de voetgangers zijn. Is het geen tijd om hier iets aan te doen?



SAMEN IN DE WEER VOOR VEILIG VERKEER

schematisch overzicht

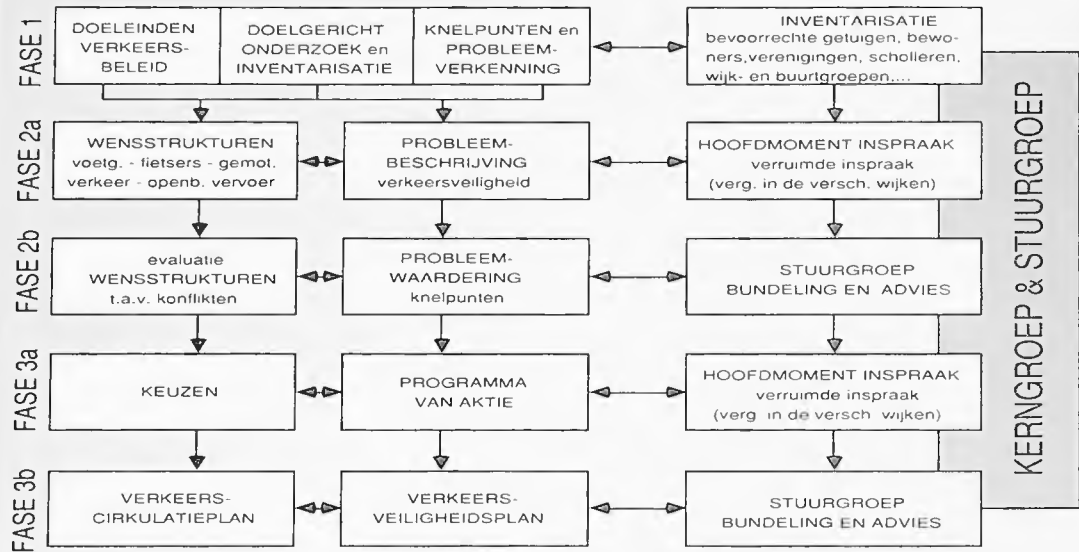

VERKEERSKUNDIG ONDERZOEK

PROJEKTKOMMUNIKATIE



60 PLUSSERS

In zo'n drukte van jewelste ben je als senior niet meer zo zeker van je stuk. Je durft je amper op straat begeven. Noch als voetganger, fietser, of als automobilist voel je je veilig. Kan het zo verder gaan dat onze gejaagdheid de senioren binnenhoudt?

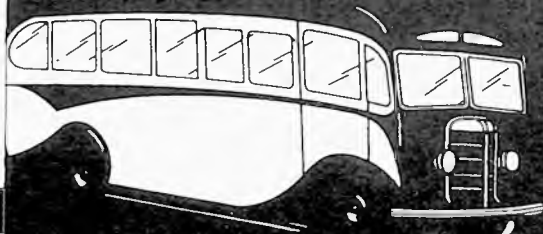

OPENBAAR VERVOER

De bussen zitten gekneld in de verkeersstroom. Dit geeft de indruk dat het niet vooruit gaat. Of het nu met de wagen veel sneller gaat, kunnen we niet precies zeggen maar wel betwijfelen. In ieder geval hoort de bus thuis in het centrum. Maar vinden we zoveel auto's niet ongehoord?

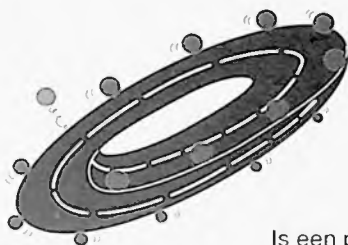

SAMEN IN DE WEER VOOR VEILIG VERKEER

Is een projekt van het Gemeentebestuur Edegem i.s.m. Groep Planning s.v., CIBE v.z.w. en de bevolking.

*Wat loopt er verkeerd in ons verkeer ?
Hoe moet dat in de toekomst ?
Wat zijn uw ervaringen en suggesties ?
Er is een gelegenheid om uw medewerking te verlenen aan het oplossen van de verkeersproblemen !
Werk mee aan het gemeentelijk verkeerscirculatie- en verkeersveiligheidsplan .
Wij willen weten wat u ervan denkt !*

Het verkeer en de leefbaarheid van onze gemeente gaan ons allen aan. Het gemeentebestuur heeft beslist om voor het ganse grondgebied een verkeerscirculatie- en verkeersveiligheidsplan te starten. De studie heeft tot doel de verkeersproblemen en de verkeersafwijking grondig aan te pakken.

Naast het stellen van verkeerstechnische vragen is het ook noodzakelijk te beschikken over de praktische kennis van problemen en knelpunten waarover de bewoners en verkeersdeelnemers beschikken om de verschillende problemen juist in te schatten.

Maak daarom gebruik van de inspraakkaart die hierbij gevoegd is. Stuur ze ingevuld terug naar het gemeentebestuur **voor 7 mei**.

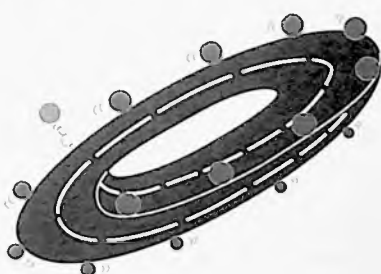

Gemeentelijk verkeerscirculatie- & verkeersveiligheidsplan Edegem

INSPRAAKKAART

port betaald door bestemming

Aan het Gemeentebestuur van Edegem
Kontichstraat 19

2520 EDEGEM

**SAMEN
IN DE WEER
VOOR VEILIG
VERKEER**

Hoe vult u de inspraakkaart in ?

Het verkeer is een zeer complexe zaak. De problemen kunnen we onder drie grote thema's ordenen : **verkeers- hinder**, **verkeersonveiligheid** en **gebrek aan comfort**. Over elk thema stellen wij u een vraag.

Duid telkens twee straten of plaatsen aan waar u ernstige problemen vaststelt. Bovendien kan u per vermelde probleemsituatie precies aanduiden voor welke verkeers- deelnemers deze problemen gelden. De problemen zijn inderdaad niet voor iedereen gelijk.



- voetgangers
- fietsers
- automobilisten
- parkeerders
- openbaarvervoer-gebruikers

Tevens vragen wij u of u in de periode van de laatste drie jaar op het grondgebied van Edegem betrokken bent geweest bij een ongeval met enkel stoffelijke schade. Via deze vraag bouwen wij een beeld op van de objectieve verkeersonveiligheid.

Wat verstaan we onder :

Verkeershinder

- te veel autoverkeer
- te veel vrachtverkeer
- geparkeerde voertuigen
- geparkeerde vrachtwagens
- files en opstoppingen
- geluidshinder veroorzaakt door het verkeer
- stankhinder veroorzaakt door het verkeer

Verkeersonveiligheid

- slechte wegsignalisatie
- onvoldoende of geen ruimte
- overdreven snelheid van het gemotoriseerd verkeer
- beperkte zichtbaarheid
- te korte groenfase aan verkeerslichten
- over te steken weg is te breed

Komfort voor de verkeersdeelnemer

- onvoldoende of geen verlichting
- te lange wachttijden aan oversteekplaatsen en kruispunten
- onvoldoende ruimte
- slechte bestrating

verkeershinder	
1	0 0 0 0 0
2	0 0 0 0 0
verkeersonveiligheid	
1	0 0 0 0 0
2	0 0 0 0 0
komfort voor de verkeersdeelnemer	
1	0 0 0 0 0
2	0 0 0 0 0
betrokkenheid bij een ongeval met enkel stoffelijke schade	
plaats :	0 0 0 0 0
.....	0 0 0 0 0

Dank u voor uw medewerking



INZAMELING KLEIN CHEMISCH AFVAL

5 mei: 10.00 - 12.00 uur : Joe Englishlaan
12.30 - 14.30 uur : St-Gorikspein

2 juni: 10.00 - 12.00 uur : Gemeenteplein
12.30 - 14.30 uur : Philips de Monteplein

NIEUW : KCA-BOX

De KCA-box of milieubox moet een plaatsje krijgen in elk gezin. Het is een veilig en handig opbergsysteem voor al uw Klein Chemisch Afval.

VEILIG:

- 'kindersloten' voorkomen dat peuters of kleuters de box kunnen openen
- een voor kinderen onaantrekkelijke kleur
- stevig en schokbestendig
- transport zonder risico's

HANDIG:

- U hebt permanent één inzamelpunt in huis
- op de inzameldag dient niet meer gezocht te worden naar KCA
- gemakkelijk transporteerbaar
- op de box staat een overzicht van produkten

VOORDELIG:

- tot 1 maart 1991 geeft het gemeentebestuur een éénmalige toelage per gezin van 280 fr. bij aankoop van een KCA-box



PRIJS KCA-BOX : 480 fr.

TOELAGE van de gemeente:

-60% : 280 fr.

U BETAALT SLECHTS: 200 fr.

mits voldaan wordt aan de voorwaarden gesteld in het «betoelagingsreglement GR. 22.2.90».

INFO : Milieuklapper '90 of tel. 457.78.40
Groen- en Milieudienst Edegem.

VAM-VAT ZOMERAKTIE '90

REEDS MEER DAN 300 EDEGEMSE GEZINNEN ZORGEN ERVOOR DAT JAARLIJKS HUN 120.000 KG ORGANISCH AFVAL (groente-, fruit- en tuinafval) IN EIGEN TUIN MILIEUVRIENDELIJK WORDT VERWERKT.

WAAR WACHT U OP OM DIT OOK TE DOEN :

Kostprijs VAM-kompostvat : 2.340 fr.

INFO : Groen- en milieudienst
tel. 457.78.40
of Milieuklapper '90

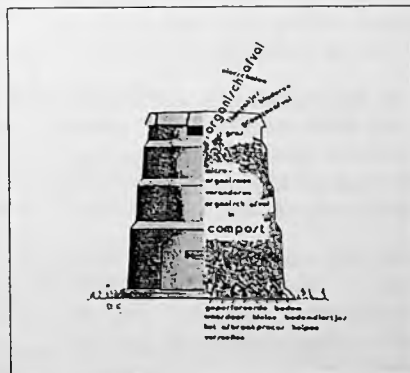

VAKANTIE-INITIATIEVEN

De zomervakantie is voor buitenhuiswerkende ouders vaak een moeilijke periode. Een goede kinderopvang vinden is dan hun grootste zorg. Ook voor thuisblijvende ouders blijkt het niet zo eenvoudig te zijn hun kinderen gedurende twee maanden bezig te houden en afwisseling in activiteiten te geven.

...«Ik verveel mij»... klinkt dan ook vaak uit menig kindermond. Naargelang de nood aan opvang, het budget en de gewenste periode kunnen de ouders een keuze maken uit een of meerdere van de volgende initiatieven.

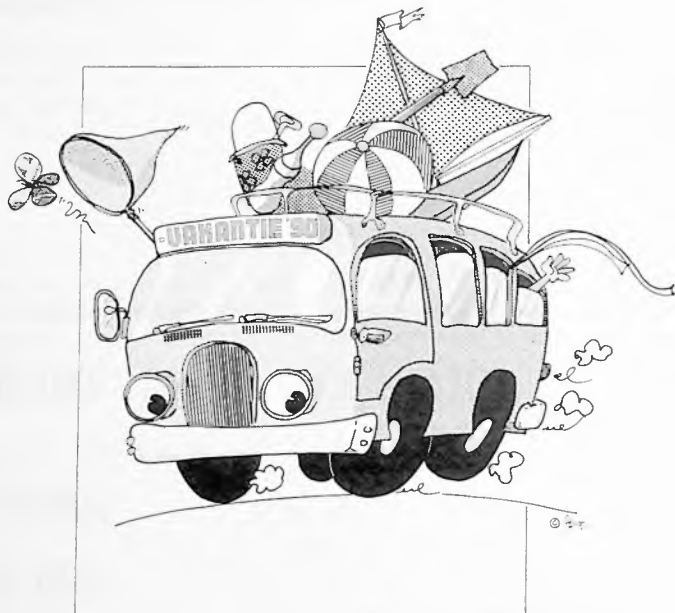

EDEGEMSE SPEELWEEKEN

Op 3 verschillende plaatsen in onze gemeente kunnen kinderen die in de lagere school zitten hun hartje ophalen, telkens van 9 tot 12 en van 13.30 tot 16 uur.

Per dag betaalt men per Edegems kind 50 fr. en 60 fr. voor kinderen buiten de gemeente. Voor het derde en volgende kind(eren) uit hetzelfde gezin bedraagt de prijs 25 fr./dag.

Een hele week lang...samen spelen met zand, klei, karton, water...samen dansen en zingen...tochten maken en nog veel meer.

Waar en wanneer ?

- ★ FORTESIN: op Fort 5 (glacis) van 9 tot 13 juli
- ★ RAVOTJEROT: op Sterrenhof (Kontichstraat 92) van 6 tot 10 augustus
- ★ HIPPERDEPIP: op Romeinse Put (Buizegem) van 27 tot 31 augustus

Inlichtingen kunnen ingewonnen worden bij de gemeentelijke sociale dienst, administratief centrum, Kontichstraat 19, Edegem - tel. 457.78.40.

GRABELPAS

Ook dit jaar wordt door de stad Antwerpen een grabbelpas uitgege-

ven. Deze pas is vanaf 15 juni verkrijgbaar op het gemeentesekretariaat van onze gemeente tegen de prijs van 250 fr. (normale aankoop prijs: 300 fr.).

Een «grabbelpas» is een pasje met een aantal bonnetjes waarmee je gratis (of spotgoedkoop) kan deelnemen aan allerlei gezellige activiteiten. Zo kan je bv. gaan zwemmen, naar een boeiende film of naar een knus jeugdatelier gaan, aan sport doen en nog veel meer.

De grabbelpas is evenwel alleen geldig tijdens de zomer-, herfst- en wintervakantie.

Alle activiteiten worden gepland op weekdays en nooit op zater-, zon- of feestdagen.

GEMEENTELIJKE VAKANTIESPEELCLUB

3 - 6 jaar

Vindt U uw kleuter nog iets te jong om samen met al die grotere kinderen naar het speelplein te gaan, dan biedt de Vakantiespeelclub de ideale opvang voor uw kind.

In kleine groepen krijgen de kinderen de nodige aandacht en begeleiding en zorgen deskundige monitoren en monitrices voor creatieve en ontspannende activiteiten.

De Vakantiespeelclub staat open voor kinderen van 3 tot 6 jaar en gaat door in de Gemeenteschool Andreas Vesalius, Kontichstraat 21. U kan er elke dag terecht met uitzondering van 11 juli, 23 juli en 15 augustus.

De kinderen kunnen 's morgens gebracht worden tussen 7.30 en 9.00 uur en 's avonds afgehaald tussen 16.00 en 17.30 uur. Een lunchpakket dient U zelf mee te geven. Om 16.00 uur is er drank voorzien.

De activiteiten worden steeds ingericht voor een volledige dag.

De kinderen en de monitoren zijn verzekerd via het gemeentebestuur.

Een dagticket kost 200 fr. voor kinderen van Edegem en 250 fr. voor kinderen van buiten de gemeente. Het aantal inschrijvingen per dag is beperkt. Dagtickets moeten op voorhand aangekocht worden op de gemeentelijke sociale dienst.

**VAKANTIE-
SPEELPLEINEN
HULGENRODE**

3 - 14 jaar

Tijdens de maanden juli en augustus worden er op het domein Hulgenrode te Wommelgem speelpleinen ingericht. Deze speelpleinen zijn bedoeld als vakantieopvang voor kinderen van 3 tot 14 jaar. De kinderen kunnen er spelen onder begeleiding van monitoren en monitrices.

De zomerspelen starten op maandag 2 juli en eindigen op vrijdag 24 augustus. Er is begeleiding van 8 tot 18 uur.

De kinderen kunnen door de ouders gebracht worden of op de bus stappen op het Gemeenteplein (Centrum) of op het Kerkplein (Elsdonk). De prijs bedraagt 100 fr. per kind, warme maaltijd, vieruurtje en busvervoer inbegrepen.

Voor de laatste week van augustus is er geen busvervoer en warme maaltijd voorzien. U zal dan zelf uw kind(eren) moeten brengen en halen en een lunchpakket meegeven.

De monitoren van de Vakantiespeel-

club verzorgen de voor- en naopvang in de Gemeenteschool Andreas Vesalius, tegen de prijs van 15 fr. per beurt. Er is begeleiding van 7.30 tot 17.30 uur. De tickets moeten op voorhand aangekocht worden op de sociale dienst.

RECREA MORTSEL

6 - 12 jaar

Recrea is een erkende jeugdorganisatie die op de speelpleinen van Mortsel sport- en speelweken organiseert voor kinderen van 6 tot 12 jaar.

De speelweken worden verzorgd door bekwame monitoren die een afwisselend programma bieden met ruimte voor groepsspelen, knutselen... en ook sportieve activiteiten. Elke week wordt er een reuzedag-uitstap georganiseerd met de autobus mits extra betaling.

De sportweken worden begeleid door regenten en licentiaten lichamelijke opvoeding. De kinderen doen aan zwemmen, baseball, hockey, turnen, trampoline-springen,

atletiek, voetbal, bosloop, ... Het is gewoon teveel om allemaal op te noemen.

De opvang loopt van 2 juli tot 31 augustus en dit vanaf 9 tot 17 uur. Het gemeentebestuur regelt busvervoer van en naar Mortsel. De bus vertrekt aan de Gemeenteschool en zet daar de kinderen ook terug af. De Vakantiespeelclub zorgt eveneens voor gratis voor- en naopvang van 7.30 tot 17.30 uur.

Voor de speelweken van 5 dagen draagt de deelnameprijs 1300 fr. en voor de weken van 4 dagen 1100 fr. Voor de sportweken betaal je voor 5 dagen 1500 fr. en voor 4 dagen 1300 fr. De prijs omvat een broodmaaltijd, een drink 's morgens en 's namiddags, een vieruurtje, de verzekering, alle spel-, sport- en knutselmateriaal.

Dit alles vindt plaats in de Basisschool Osylei, het Technisch Instituut en de Mini-sportthal.

De kinderen moeten vooraf ingeschreven worden op de gemeentelijke sociale dienst en telkens voor een volledige week.

Dagtickets voor de Vakantiespeelclub, de voor- en nabewaking, de Vakantiespeelpleinen Hulgenrode en weektickets voor de Sport- en speelweken Recrea zijn verkrijgbaar op de gemeentelijke sociale dienst, Kontichstraat 19, Edegem (tel. 457.78.40) VANAF 4 JUNI.

Zitdagen: dinsdag van 9 tot 12 uur en van 17 tot 20 uur, donderdag van 8.30 tot 9.30 uur en van 14 tot 16 uur en vrijdag van 8.30 tot 9.30 uur.



**Gun kunst een kans
Kom naar Huis Hellemans**

Een bezoek loont echt de moeite

TENTOONSTELLINGSKALENDER

DENYS DE BACKER

tekeningen - grafiek - aquarellen - olieverf — van 28 april tot 20 mei

TOPY TEN HOVE

gemengde technieken — van 26 mei tot 17 juni

EINDEJAARSSTUDENTEN

VAN HET HOGER KUNSTONDERWIJS

Sint-Maria Instituut te Antwerpen - grafiek — van 23 juni tot 1 juli

Huis Hellemans is gratis toegankelijk op zaterdag en zondag van 10 tot 12.30 uur en van 14 tot 18 uur, op woensdag van 14 tot 17 uur en op vrijdag van 14 tot 16 uur.

AANDACHT BUIZEGEM



*Meneerke van Buizegem, Sint-Goriksplein.
Beeldhouwer Cornelis.*

CHALET

'T LOZE VISSERTJE

Het Chalet 't Loze Vissertje, gelegen aan het gemeentelijk viswater Romeinse Put, heeft zijn deuren weer geopend sedert 31 maart jl.

Tot 22 oktober is het chalet elk weekend en op feestdagen toegankelijk voor het publiek. Tijdens de maanden juli en augustus kan men er alle dagen terecht.

VISWEDSTRIJDEN

Op zondag 10 juni organiseert het Advieskomitee Gemeentelijke Viswaters Edegem, van 8 tot 20 uur, een **MARATON-KARPERWEDSTRIJD** op het viswater Romeinse Put.

Inschrijven kan op zaterdag 9 juni in het chalet tot 22 uur en op de wedstrijddag zelf tot 7.30 uur. Het reglement is verkrijgbaar bij het gemeentebestuur.

**VRIJDAGAVONDWEDSTRIJDEN
OP VISWATER ROMEINSE PUT**

juni: 22 - 29 / juli: 6 - 13 - 20 - 27 / augustus: 3 - 17 - 24

INLICHTINGEN: Chalet 't Loze Vissertje, tel. 458.07.77

VOLGENDE WEDSTRIJDEN: zaterdag 11 augustus **KINDERWEDSTRIJD** en zaterdag 20 oktober **FORELWEDSTRIJD**

**FOLKLORISTISCH FEEST
«MENEERKE VAN BUIZEGEM»**

ZATERDAG 28 APRIL

14.30 uur: **POPPENKABARET**
«De kleine popikant» door Sjapoo Poppenspelcentrum
voor alle kinderen van 6 tot 14 jaar - inkom: 40 fr.

20.00 uur: **KAART- EN DARTSAVOND**
inleg kaarten: 50 fr. - deelname darts: 50 fr.
prijzen voor elke wedstrijd - voor de kaartwedstrijd wordt tevens een trofee «J.Hellemans» geschonken

ZONDAG 29 APRIL

14.00-15.00 uur: start **WANDELZOEKTOCHT** door Buizegem
aankomst tot 17.00 uur - prijsuitreiking om 18.00 uur
inschrijving: 20 fr. - mooie prijzen

MAANDAG 30 APRIL

19.30 uur: **STOET** naar Buizegem
vertrek aan de dreef Hof ter Linden
m.m.v. Kring voor Heemkunde, St-Sebastiaansgilde,
LRV De Strijders en bvba De Karos
MUZIKAAL OPTREDEN
door Akkordeonvereniging De Nachtegaal

20.00 uur: **WAGENSPEL** m.m.v. Toneelgroep Talkatief
VONNIS EN TERECHTSTELLING «Meneerke»
m.m.v. Kring voor Heemkunde en het Buizegemkoor

21.00 uur: **GEZELLIG SAMENZIJN** met barbecue en dansgelegenheid
inkom gratis

Een organisatie van het Komitee Meneerke van Buizegem onder auspiciën van het Gemeentebestuur van Edegem.
Plaats van het gebeuren: een verwarmde feesttent aan de recreatiezone Romeinse Put.

