

# ANAアジアユースジャパン2009 バドミントン選手権大会

**ANA**  
**アジアユース**  
**ジャパン**  
バドミントン選手権大会  
**2009**  
10 | 31 SAT → 11 | 3 TUE

**31日 土**  
1日 日  
2日 月  
3日 火

**千葉ポートアリーナ**  
〒290-0025 千葉県千葉市美浜区新堀1-10-1 TEL. 043-211-5005  
**男女シングルス&ダブルスU-15&U-17**

主催 千葉県バドミントン協会 ANA 協賛 千葉ポートアリーナ  
協賛 日本航空株式会社 協賛 日本郵船株式会社 協賛 日本郵船株式会社

## 成績報告書

平成21年11月9日

千葉県バドミントン協会

CHIBA, JAPAN

TABLE OF PARTICIPATED COUNTRIES AND REGIONS (Total)





NO.	Country or Region		Number of Competitors			BS	GS	BD	GD	Official	Guard	Total	
			Total	Male	Female								
1		Hong Kong	HKG	14	7	7	7	3	3	1	2	0	16
2		Korea	KOR	16	8	8	8	8	4	4	3	0	19
3		Thailand	THA	4	2	2	2	2	1	1	3	0	7
4		Chinese Taipei	TPE	7	7	0	7	0	3	0	2	0	9
5		Japan	JAP	142	68	74	39	41	26	27	59	35	236
Total				183	92	91	63	58	37	35	69	35	287

TABLE OF PARTICIPATED COUNTRIES AND REGIONS (U17)











NO.	Country or Region		Number of Competitors			BS	GS	BD	GD			Total
			Total	Male	Female							
1		Hong Kong	HKG	5	2	3	2	3	1	1		5
2		Korea	KOR	12	6	6	6	6	3	3		12
3		Thailand	THA	1	1	0	1	0	1	0		1
4		Chinese Taipei	TPE	3	3	0	3	0	1	0		3
5		Japan	JAP	72	35	37	21	24	13	12		72
Total				93	47	46	33	33	19	16		93

TABLE OF PARTICIPATED COUNTRIES AND REGIONS (U15)

NO.	Country or Region		Number of Competitors			BS	GS	BD	GD			Total
			Total	Male	Female							
1		Hong Kong	HKG	9	5	4	5	4	2	2		9
2		Korea	KOR	4	2	2	2	2	1	1		4
3		Thailand	THA	3	1	2	1	2	0	1		3
4		Chinese Taipei	TPE	4	4	0	4	0	2	0		4
5		Japan	JAP	70	33	37	18	17	13	15		70
Total				90	45	45	30	25	18	19		90

**Main Rounds**

**( 決勝トーナメント )**

U17BS

Rank	Seed	Name	Country	Opponent	Score
1	*seed 1	JUNG Suk Hoon ジュン スックフン (KOR)			
2		SASAKI Takashi 佐々木 崇 (JPN)		JUNG (21-6) (21-12)	1
3		PHETPRADAB Khosit フェトプラダブ コーシット (THA)			
4	Q2	KONDO Takumi 近藤 拓未 (JPN)		PHETPRADAB (26-24) (21-15)	2
5		PARK Dae Woong パク デウン (KOR)			
6		INOUE Takuto 井上 拓斗 (JPN)		INOUE (21-17) 27-25	3
7		HOTTA Shugo 堀田 周吾 (JPN)			
8		LI Kuei Yi リー クエイイー (TPE)		HOTTA (21-14) (24-22)	4
9	Q4	KOGA Akira 古賀 輝 (JPN)			
10		TONG Chi Long トン チーロン (HKG)		KOGA (21-9) (21-19)	5
11		LEE Hong Je イ ホンジェ (KOR)			
12	Q3	KANEKO Yuki 金子 祐樹 (JPN)		LEE (19-21) (22-20) (21-18)	6
13		JUN Bong Chan ジュン ボンチャン (KOR)			
14	Q1	SAKURAI Keisuke 櫻井 恵介 (JPN)		SAKURAI (22-20) (17-21) (21-14)	7
15		TSAI Jia You ツァイ ジアユー (TPE)			
16	*seed 2	TOYOSHIMA Daichi 豊島 大地 (JPN)		TOYOSHIMA (21-5) (21-12)	8
					9
					10
					11
					12
					13
					14
					15

U17GS

Rank	Seed	Code	Name	Country	Opponent	Score
1	*seed 1		KANG Ga Hee カン ガヒー	(KOR)		
2		WDN	WATANABE Akane 渡邊 あかね	(JPN)	KANG	W/O
3			HAYAKAWA Saori 早川 紗保里	(JPN)	KANG	(21-16) (21-14)
4		PFQ	FUKUNAGA Aya 福永 彩	(JPN)	HAYAKAWA	(21-15) (21-13)
5		Q2	MIKI Eriko 三木 江里子	(JPN)	KANG	(21-19) (16-21) (21-17)
6			CHANG Lap Yi チャン ラップイー	(HKG)	MIKI	(21-9) (21-14)
7			TAKASE Hideho 高瀬 秀穂	(JPN)	MIKI	(13-21) (21-16) (21-15)
8			YANG Soo Youn ヤン スーヨン	(KOR)	TAKASE	(21-17) (21-18)
9		Q3	SHINOYA Naru 篠谷 菜留	(JPN)	LEE	(21-19) (21-19)
10			LEE So Hee イ ソヒー	(KOR)	LEE	(21-14) (21-16)
11			KIMURA Momoka 木村 百花	(JPN)	LEE	(21-13) (21-13)
12		Q1	HAMASAKI Mai 濱崎 真衣	(JPN)	HAMASAKI	(15-21) (21-18) (21-13)
13			PARK So Young パク ソヨン	(KOR)	LEE	(21-17) (23-21)
14			YUEN Sin Ying イエン シンイン	(HKG)	PARK	(21-14) (22-20)
15		Q4	KIM Ji Won キム ジウオン	(KOR)	OKUHARA	(21-13) (21-7)
16	*seed 2		OKUHARA Nozomi 奥原 希望	(JPN)	OKUHARA	(21-15) (21-5)

U17BD

Rank	Seed	Player	Country	Score
1	*seed 1	JUNG Suk Hoon ジュン スックフン	(KOR)	
2		LEE Hong Je イ ホンジェ	(KOR)	1
3	Q2	KOMAI Saryu 駒井 砂竜	(JPN)	
4		RATSU Shota 羅津 勝太	(JPN)	2
5		SAKURAI Keisuke 櫻井 恵介	(JPN)	
6		SASAKI Takashi 佐々木 崇	(JPN)	2
7		TSAI Jia You ツァイ ジアユー	(TPE)	
8		XUE An Ting シュエ アンティン	(TPE)	2
9		TOYOSHIMA Daichi 豊島 大地	(JPN)	
10	Q1	KONDO Takumi 近藤 拓未	(JPN)	3
11		FUJINO Takuto 藤野 琢人	(JPN)	
12		MIYAJIMA Kotaro 宮嶋 航太郎	(JPN)	3
13	WDN	MIZUMA Yosuke 水間 陽介	(JPN)	
14		TAKADA Hikaru 高田 晃	(JPN)	4
15		TONG Chi Long トン チーロン	(HKG)	
16		CHOW King Chi チョウ キンチ	(HKG)	4
17		JUN Bong Chan ジュン ボンチャン	(KOR)	
18		PARK Dae Woong パク デウン	(KOR)	5
19	Q4	YAMASAKI Daishi 山崎 大嗣	(JPN)	
20		KAYO Masatoshi 加藤 雅俊	(JPN)	5
21		SAITO Taichi 斎藤 太一	(JPN)	
22		MATSUI Keiichiro 松居 圭一郎	(JPN)	6
23		PHETPRADAB Khosit フェトプラダブ コーシット	(THA)	
24		THAMMASIN Sitthikom タンマシン シットヒコム	(THA)	6
25		INOUE Takuto 井上 拓斗	(JPN)	
26		KANEKO Yuki 金子 祐樹	(JPN)	7
27	Q3	LEE Hyun Soo イ ヒュンス	(KOR)	
28		KIM Dong Tak キム ドンタック	(KOR)	7
29		MITSUKAWA Tsuyoshi 三津川 剛史	(JPN)	
30		KAWASAKI Shunsuke 河崎 駿輔	(JPN)	8
31		KOGA Akira 古賀 輝	(JPN)	
32	*seed 2	WATANABE Dai 渡部 大	(JPN)	8

Round	Match	Player 1	Player 2	Score
Q1	1	JUNG LEE (21-11)	LEE (21-13)	1-0
	2	SAKURAI SASAKI (21-16)	TSAI (21-17)	2-0
	3	TOYOSHIMA KONDO (21-8)	FUJINO (21-18)	3-0
	4	TONG CHOW W/O	MIZUMA	4-0
Q2	5	JUN PARK (21-12)	YAMASAKI (21-17)	5-0
	6	PHETPRADAB THAMMASIN (21-17)	SAITO (22-20)	6-0
	7	INOUE KANEKO (22-20)	LEE (21-16)	7-0
	8	KOGA WATANABE (21-15)	KAWASAKI (21-17)	8-0
Q3	9	JUNG LEE (21-10)	SAKURAI SASAKI (21-11)	9-0
	10	TOYOSHIMA KONDO (21-10)	PHETPRADAB THAMMASIN (21-13)	10-0
	11	PHETPRADAB THAMMASIN (21-19)	PHETPRADAB THAMMASIN (16-21)	11-0
Q4	12	TOYOSHIMA KONDO (21-10)	INOUE KANEKO (21-13)	12-0
	13	TOYOSHIMA KONDO (25-23)	PHETPRADAB THAMMASIN (12-21)	13-0
Final	14	TOYOSHIMA KONDO (21-17)	PHETPRADAB THAMMASIN (21-11)	14-0
Final	15	TOYOSHIMA KONDO (21-17)	PHETPRADAB THAMMASIN (21-19)	15-0

GBTU

U17GD

\*seed 1

1	KANG	Ga Hee
	カン	ガヒー
	LEE	So Hee
	イ	ソヒー
2	OTSUKA	Aoi
	大塚	葵
	FUJITA	Riko
	藤田	璃子
3	IIDAKA	Saaya
	飯高	沙彩
	MATANO	Megumi
	俣野	愛実
4	SHINOYA	Naru
	篠谷	菜留
	MIKI	Eriko
	三木	江里子
5	WAGATSUMA	Misaki
	我妻	美沙紀
	KOIKE	Sayo
	小池	紗葉
6	YAMAMOTO	Moe
	山本	萌
	OKADA	Saki
	岡田	紗季
7	SHIMADA	Kirara
	島田	きらら
	NAGAHARA	WAKANA
	永原	和可那
8	CHANG	Lap Yi
	チャン	ラップイー
	YUEN	Sin Ying
	イェン	シンイン
9	PARK	So Young
	パク	ソヨン
	KIM	Ji Won
	キム	ジウオン
10	HIGUCHI	Honami
	樋口	帆渚実
	MIYAHARA	Yui
	宮原	唯
11	OHIRA	Seika
	大平	聖花
	SEGAWA	Momoko
	瀬川	桃子
12	KIMURA	Momoka
	木村	百花
	TAKASE	Hideho
	高瀬	秀穂
13	YANG	Soo Youn
	ヤン	スーヨン
	KIM	Chan Mi
	キム	チャンミ
14	TORII	Ayano
	鳥居	彩乃
	OKUHARA	Nozomi
	奥原	希望
15	FUJIKAWA	Mizuki
	藤川	美寿季
	HAYASHI	Nozomi
	林	望美
16	HAYAKAWA	Saori
	早川	紗保里
	HARADA	Natsumi
	原田	なつみ

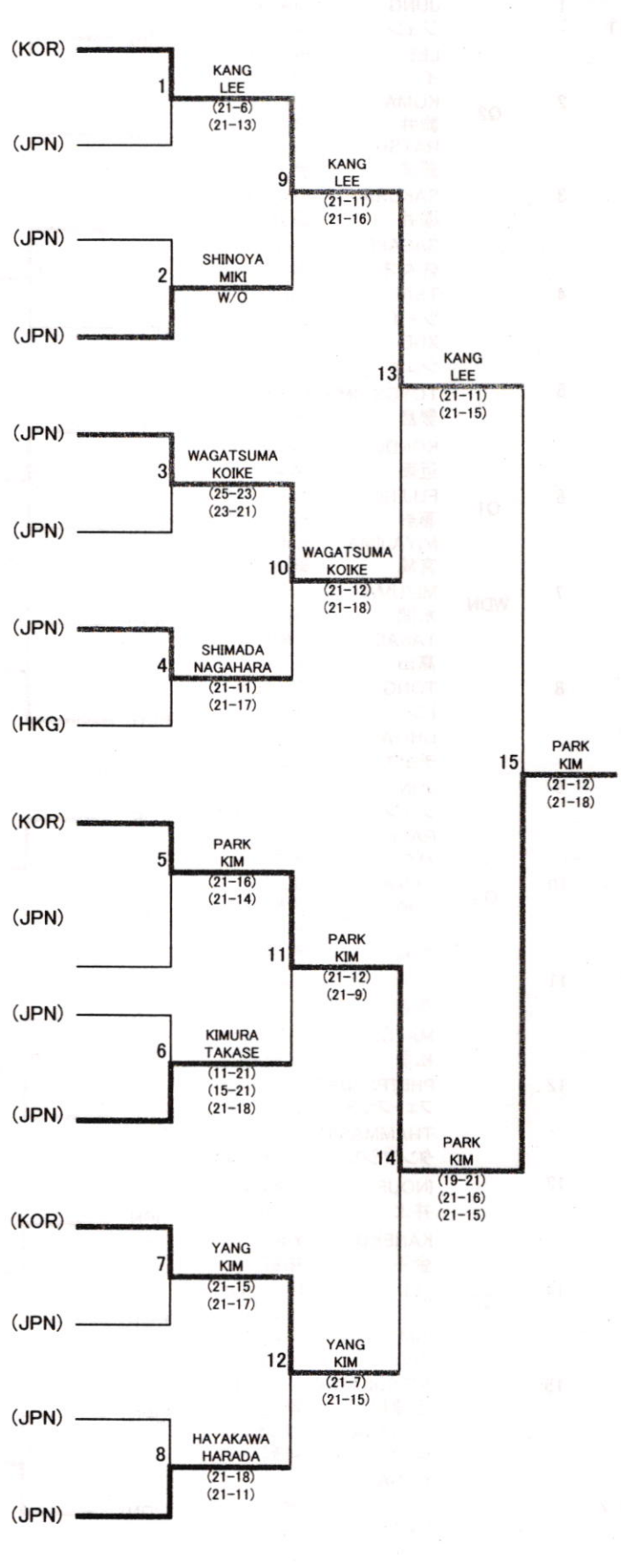

\*seed 2

U15BS

Rank	Seed	Name	Country	Opponent	Score
1	*seed 1	IGARASHI Yu (五十嵐 優)	(JPN)	IGARASHI (21-11)	(23-21)
2		LUO Kuan Siang (卢奥 クアンシヤン)	(TPE)	THAMMASIN (16-21)	(21-6) (21-5)
3		THAMMASIN Sitthikom (谭马辛 シットヒコム)	(THA)	THAMMASIN (21-9)	(21-19)
4	Q1	ONODERA Yusuke (小野寺 裕介)	(JPN)	THAMMASIN (21-8)	(21-5)
5		LEE Ting Fung (リー ティンフン)	(HKG)	NISHI (21-9)	(21-6)
6	Q2	NISHI Tomohiro (西 智寛)	(JPN)	PARK (18-21)	(21-17) (21-15)
7		MATSUMOTO Kohei (松本 康平)	(JPN)	PARK (21-13)	(21-16)
8		PARK Se Woong (박 세웅)	(KOR)	HOKI (21-9)	(21-18)
9		LEE Cheuk Yiu (リー チュックユウ)	(HKG)	YANG (21-11)	(21-14)
10		HOKI Takuro (保木 卓朗)	(JPN)	YANG (21-15)	(21-15)
11		YANG Yi Xiang (ヤン イーシヤン)	(TPE)	CHOI (26-28)	(21-19) (21-18)
12	Q3	TAMATE Katsuki (玉手 勝輝)	(JPN)	CHOI (21-7)	(21-11)
13		LEE Chak Wai (リー チャックワイ)	(HKG)	CHOI (21-6)	(21-11)
14		NAKAZATO Yuki (中里 裕貴)	(JPN)	CHOI (21-11)	
15	Q4	KOGA Minoru (古賀 穂)	(JPN)		
16	*seed 2	CHOI Sol Kyu (최 솔규)	(KOR)		



U15GS

Rank	Seed	Name	Country	Score
1	*seed 1	LEE イ Sun Min スンミン (KOR)		
2	Q1	HAMAKITA 濱北 Momo もも (JPN)		1 (21-14) (21-16)
3		MORI 森 Mizuho みず穂 (JPN)		9 (21-16) (21-15)
4		HOSHI 星 Chisato 千智 (JPN)		2 (21-15) (21-14)
5		OGAWA 小川 Yuka 由香 (JPN)		13 (19-21) (21-9) (21-15)
6	Q4	HONGCHOOKEAT ホングチューケアット Soikhaimuk ソイクハイムック (THA)		3 (21-16) (12-21) (11-21)
7		NAKAI 仲井 Yukino 由希乃 (JPN)		10 (21-18) (21-18)
8		HUANG ファン Wun Yan ウンヤン (HKG)		4 (21-11) (19-21) (21-14)
9		CHAE チェ Yoo Jung ユージュン (KOR)		5 (14-21) (21-18) (21-13)
10		ARAKI 荒木 Akane 茜羽 (JPN)		11 (22-20) (21-13)
11		CHIONG チョン Hoi Yan ホイヤン (HKG)		6 (21-12) (21-11)
12		OHORI 大堀 Aya 彩 (JPN)		14 (22-20) (21-16)
13		KHIAOROTPHAI クヒアオロトファイ Piyathida ピヤットヒダ (THA)		7 (21-12) (23-21)
14	Q2	NAGAHARA 永原 Wakana 和可那 (JPN)		12 (21-17) (21-19)
15	Q3	NAKAMURA 中村 Yuki 幸 (JPN)		8 (21-16) (21-13)
16	*seed 2	SAKURAMOTO 櫻本 Ayako 絢子 (JPN)		

U15BD

\*seed 1

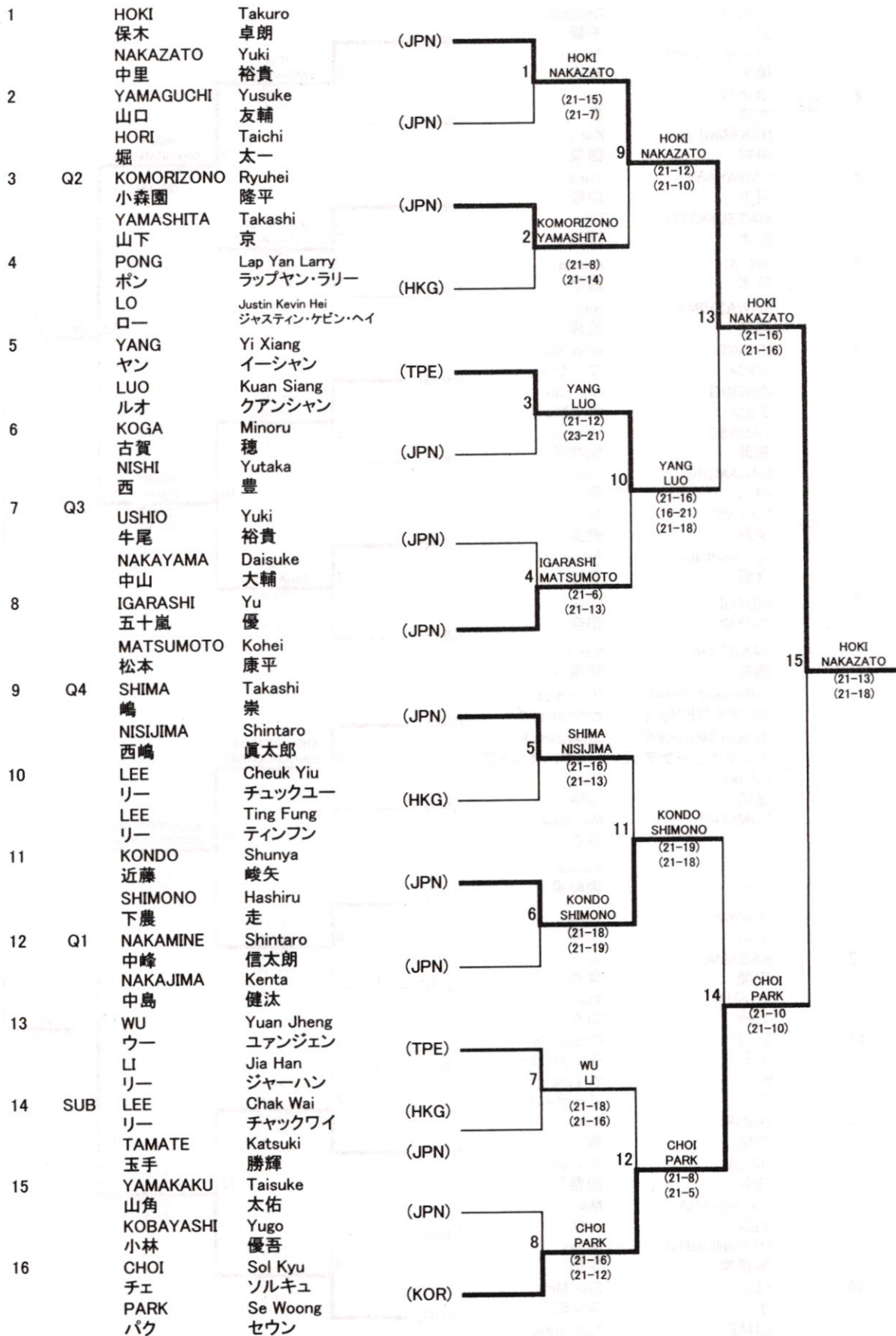

\*seed 2

U15GD

Rank	Seed	Name	Country	Score
1	*seed 1	HOSHI 星	(JPN)	(21-6)
2	Q2	SAKURAMOTO 櫻本	(JPN)	(21-6)
3		OHATA 大畑	(JPN)	(21-9)
4		NAKAMURA 中村	(JPN)	(21-12)
5		KAWAKAMI 河上	(JPN)	(17-21)
6		MATSUMOTO 松本	(JPN)	(21-12)
7		ARAKI 荒木	(JPN)	(21-14)
8		KAWASHIMA 川島	(JPN)	(21-12)
9		HUANG ファン	(HKG)	(21-10)
10		CHIONG チョン	(JPN)	(21-18)
11		TAKASE 高瀬	(JPN)	(21-17)
12	Q3	NAKANO 中野	(JPN)	(21-10)
13		HIGASHINO 東野	(JPN)	(21-10)
14		KIDOJI 木戸地	(JPN)	(21-9)
15		SAKATANI 酒谷	(JPN)	(18-21)
16		KHIAOROTPHAI クヒアオロトファイ	(THA)	(21-17)
17		HONGCHOOKEAT ホングチューケアット	(JPN)	(21-16)
18	Q4	OZAKI 尾崎	(JPN)	(21-17)
19		KUMEGAI 桑谷	(JPN)	(21-16)
20		SUGATA 菅田	(JPN)	(18-21)
21		OGAWA 小川	(JPN)	(21-13)
22	Q1	KASAMA 笠間	(JPN)	(21-6)
23		OTSUKI 大槻	(JPN)	(21-16)
24		CHU チュ	(HKG)	(21-19)
25		WU ウー	(HKG)	(21-13)
26		OHORI 大堀	(JPN)	(21-11)
27		NAKAI 中井	(JPN)	(21-13)
28		KASHIHARA 柏原	(JPN)	(21-6)
29		UTSUNOMIYA 宇都宮	(JPN)	(21-5)
30		LEE イ	(JPN)	(21-11)
31	*seed 2	CHAE チェ	(KOR)	(21-6)

# ***Qualifying Rounds***

**( 予 選 )**

Rank	Name	Country	Score
1	SAKURAI Keisuke 櫻井 恵介	(JPN)	(21-12) (21-17)
2	bye 1		
3	YAMASAKI Daishi 山崎 大嗣	(JPN)	(21-15) (21-17)
4	bye 9		
5	NISHIMOTO Kenta 西本 拳太	(JPN)	(21-18) (21-18)
6	bye 5		
7	TAKADA Hikaru 高田 晃	(JPN)	(21-15) (21-17)
8	TAKAGI Toshimitsu 高木 俊充	(JPN)	(21-15) (21-17)
9	CHOW King Chi チョウ キンチ	(HKG)	(21-7) (21-18)
10	bye 3		
11	KONDO Takumi 近藤 拓未	(JPN)	(16-21) (21-19) (21-18)
12	bye 11		
13	MATSUI Keiichiro 松居 圭一郎	(JPN)	(21-13) (21-11)
14	bye 7		
15	LEE Hyun Soo イ ヒュンス	(KOR)	(21-15) (20-22) (21-18)
16	MORIMOTO Daisuke 森元 大祐	(JPN)	(17-21) (21-15) (21-11)
17	WATANABE Dai 渡部 大	(JPN)	(21-19) (21-13)
18	MURAI RIKI 村井 里樹	(JPN)	(21-19) (21-13)
19	bye 8		
20	FUKUDA Takuro 福田 卓郎	(JPN)	(21-15) (21-15)
21	GOTO Keisuke 後藤 圭亮	(JPN)	(21-15) (21-15)
22	KANEKO Yuki 金子 祐樹	(JPN)	(21-15) (21-15)
23	bye 4		
24	XUE An Ting シュエ アンティン	(TPE)	(21-19) (21-13)
25	MURASE Yumenosuke 村瀬 夢之介	(JPN)	(21-14) (21-14)
26	KIM Dong Tak キム ドンタック	(KOR)	(21-15) (21-15)
27	bye 6		
28	MIZUMA Yosuke 水間 陽介	(JPN)	(21-15) (21-14)
29	bye 10		
30	HAYASHI Takehiro 林 昂宏	(JPN)	(21-17) (18-21) (21-13)
31	bye 2		
32	KOGA Akira 古賀 輝	(JPN)	(21-15) (21-14)

Rank	Code	Name	Country	Match	Score
1	TONG	Ming Wai	(HKG)	1	TONG
2		bye 1			NO MATCH
3	HAMASAKI	Mai	(JPN)	2	HAMASAKI
4		bye 9			NO MATCH
5	SHIMADA	Kirara	(JPN)	3	SHIMADA
6		bye 5			NO MATCH
7	WDN MATANO	Megumi	(JPN)	4	MURASE
8	MURASE	Mayu	(JPN)		W/O
9	KIM	Chan Mi	(KOR)	5	KIM
10		bye 3			NO MATCH
11	TORII	Ayano	(JPN)	6	TORII
12		bye 11			NO MATCH
13	MIKI	Eriko	(JPN)	7	MIKI
14		bye 7			NO MATCH
15	OKUBO	Atsumi	(JPN)	8	OKUBO
16	PTM FUKUNAGA	Aya	(JPN)		NO MATCH
17	TANIGUCHI	Shizuka	(JPN)	9	TANIGUCHI
18	MIYAZAKI	Ai	(JPN)		(21-14) (21-17)
19		bye 8			NO MATCH
20	HARADA	Natsumi	(JPN)	10	HARADA
21	YAMAMOTO	Rika	(JPN)	11	YAMAMOTO
22	HAMANO	Natsumi	(JPN)		(21-17) (21-19)
23		bye 4			NO MATCH
24	SHINOYA	Naru	(JPN)	12	SHINOYA
25	SUZUKI	Moe	(JPN)	13	SUZUKI
26	ABE	Mana	(JPN)		(21-16) (21-12)
27		bye 6			NO MATCH
28	KIM	Ji Won	(KOR)	14	KIM
29		bye 10			NO MATCH
30	HONDA	Erina	(JPN)	15	HONDA
31		bye 2			NO MATCH
32	WDN KOMIYAMA	Sayaka	(JPN)	16	
					W/O

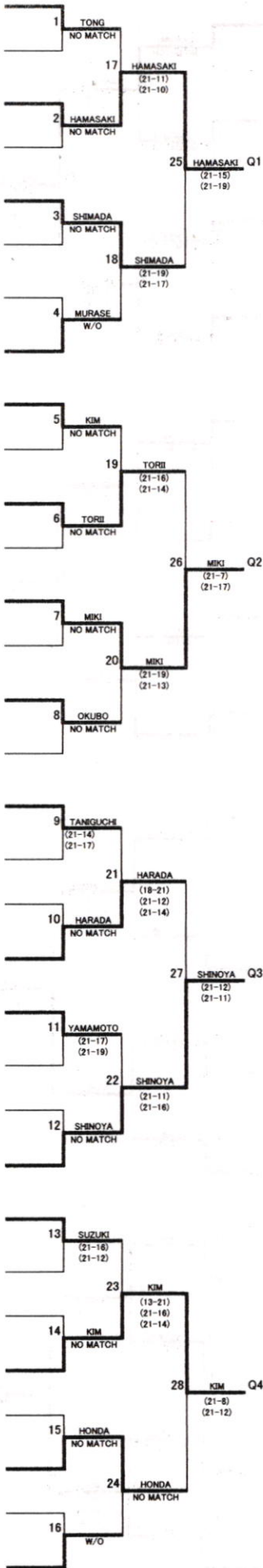

U17QBD(7)

1	FUJINO 藤野	Takuto 琢人	(JPN)	1	FUJINO MIYAJIMA Q1 NO MATCH
	MIYAJIMA 宮嶋	Kotaro 航太郎			
2		bye 1			

3	KOMAI 駒井	Saryu 砂竜	(JPN)	2	KOMAI RATSU Q2 (21-19) (21-19)
	RATSU 羅津	Shota 勝太			
4	MARUYAMA 丸山	Ryoichiro 諒一郎	(JPN)		

	MAKIBATAKE 牧島	Hideki 秀樹			
5	LEE イ	Hyun Soo ヒュンス	(KOR)	3	LEE KIM Q3 (21-19) (21-12)
	KIM キム	Dong Tak ドンタック			
6	GENNOZONO 現王園	Takuma 琢磨	(JPN)		

	OSHIMA 大島	Shogo 章悟			
7	YAMASAKI 山崎	Daishi 大嗣	(JPN)	4	KATO YAMASAKI Q4 (9-21) (21-14) (21-14)
	KATO 加藤	Masatoshi 雅俊			
8	NOMOTO 野元	Daiki 太貴	(JPN)		
	KUBOTA 窪田	Shuto 周斗			

Rank	Name	Country	Match/Status	Score
1	PONG ボン	(HKG)	1st Round	
2	bye 1			
3	SHIMONO 下農	(JPN)	2nd Round	(21-12) (21-13)
4	bye 9			
5	HARAGUCHI 原口	(JPN)	3rd Round	(22-20) (21-10)
6	bye 5			
7	ONODERA 小野寺	(JPN)	4th Round	(14-21) (21-9) (21-12)
8	bye 13			
9	WU ウー	(TPE)	5th Round	
10	bye 3			
11	NISHI 西	(JPN)	6th Round	(21-18) (17-21) (21-15)
12	bye 11			
13	NISHI 西	(JPN)	7th Round	(18-21) (21-7) (23-21)
14	bye 7			
15	KIMURA 木村	(JPN)	8th Round	(21-12) (20-22) (21-10)
16	bye 15			
17	WDN NISHIMURA 西村	(JPN)	9th Round	
18	KAMIMURA 上村	(JPN)	10th Round	
19	bye 8			
20	TAMATE 玉手	(JPN)	11th Round	(21-18) (21-18)
21	bye 12			
22	TSUNEYAMA 常山	(JPN)	12th Round	
23	bye 4			
24	WDN BABA 馬場	(JPN)	13th Round	
25	bye 14			
26	LO ロー	(HKG)	14th Round	
27	bye 6			
28	KONDO 近藤	(JPN)	15th Round	(21-11) (21-18)
29	bye 10			
30	MIZUGUCHI 水口	(JPN)	16th Round	(22-20) (21-13)
31	bye 2			
32	KOGA 古賀	(JPN)	17th Round	(21-13) (18-21) (21-8)

U15QBS(17)



U15QGS(13)

1	WU ウー	Yi Ting イーティン	(HKG)	1	WU NO MATCH	
2		bye 1				
3	HAMAKITA 濱北	Momo もも	(JPN)	2	HAMAKITA (22-20) (21-13)	9 HAMAKITA Q1 (21-11) (21-13)
4	NAGATA 永田	Rei 麗	(JPN)			
5	SUGATA 菅田	Ayuka 愛結果	(JPN)	3	SUGATA NO MATCH	
6		bye 3				
7	HIGASHINO 東野	Arisa 有紗	(JPN)	4	NAGAHARA (21-11) (21-9)	10 NAGAHARA Q2 (21-12) (21-15)
8	NAGAHARA 永原	Wakana 和可那	(JPN)			
9	NAKAMURA 中村	Yuki 幸	(JPN)	5	NAKAMURA (21-8) (21-11)	
10	KAI 甲斐	Himiko 妃美子	(JPN)			
11	KAWASHIMA 川島	Rira 里羅	(JPN)	6	KAWASHIMA (21-16) (21-16)	11 NAKAMURA Q3 (21-11) (21-11)
12	CHU チュ	Cheuk Yiu チュックユー	(HKG)			
13	TAKASE 高瀬	Hinako 妃奈子	(JPN)	7	TAKASE (21-10) (21-17)	
14	WATANABE 渡辺	Tomoka 友夏	(JPN)			
15		bye 2				
16	HONGCHOOKEAT ホングチューケアット	Soikhaimuk ソイクハイムック	(THA)	8	HONGCHOOKEAT NO MATCH	12 HONGCHOOKEAT Q4 (21-13) (21-9)

U15QBD(6)

(21)2D03IU

1	NAKAMINE 中峰 NAKAJIMA 中島	Shintaro 信太郎 Kenta 健汰	(JPN)	
2	bye 1		NAKAMINE NAKAJIMA NO MATCH	
3	SATO 佐藤 YAMAMOTO 山本	Kohei 康平 Koki 航輝	(JPN)	
4	KOMORIZONO 小森園 YAMASHITA 山下	Ryuhei 隆平 Takashi 京	(JPN)	
5	USHIO 牛尾 NAKAYAMA 中山	Yuki 祐貴 Daisuke 大輔	(JPN)	
6	WDN KAMIMURA 上村 YAMAZAKI 山崎	Satoshi 聡 Shinya 慎也	(JPN)	
7	bye 2			
8	SHIMA 嶋 NISHIJIMA 西嶋	Takashi 崇志 Shintaro 真太郎	(JPN)	

U15QGD(7)

1	KASAMA 笠間	Risa 里咲	(JPN)	
	OTSUKI 大槻	Yui 由衣		
2		bye 1		
3	OKEDA 桶田	Ayano 彩乃	(JPN)	
	TOYAMA 富山	Asako 朝子		
4	OHATA 大畑	Ai 愛	(JPN)	
	NAKAMURA 中村	Kana 伽菜		
5	NAKANO 中野	Ami 愛美	(JPN)	
	HIGASHINO 東野	Arisa 有紗		
6	KOBAYASHI 小林	Ayaka 礼佳	(JPN)	
	YAMADA 山田	Mami 真実		
7	OZAKI 尾崎	Saori 沙織	(JPN)	
	KUMEGAI 桑谷	Momoka 百香		
8	ISHIBASHI 石橋	Misako 美咲子	(JPN)	
	SATO 佐藤	Nozomi のぞみ		

**ANA ASIA YOUTH JAPAN 2009** 平成21年11月1日 千葉県千葉市

**Qualifying Rounds**

**( 予 選 )**

**ANA ASIA YOUTH JAPAN 2009** 平成21年11月2～3日 千葉県千葉市

**Main Rounds**

**( 決勝トーナメント )**