

建设工程规划许可批前公示

佛山市城市轨道交通三号线发展有限公司拟申请位于海三路和文华北路交界，“佛山市城市轨道交通三号线工程叠落站”项目核发《建设工程规划许可证》。我局依法将该项目的建设信息向社会进行批前公示并征求意见。

佛山市自然资源局

一、项目信息

项目名称：佛山市城市轨道交通三号线工程叠落站
建设单位（个人）名称：佛山市城市轨道交通三号线发展有限公司
使用功能：交通设施
建设位置：海三路和文华北路交界

建设规模：共1幢，地上0层，地下3层
总建筑面积：18252.6平方米

二、征询意见范围

“佛山市城市轨道交通三号线工程叠落站”项目用地周边土地使用权人及其他利害关系人。

三、公示地点

1. “佛山市城市轨道交通三号线工程叠落站”项目用地现场
2. 佛山市自然资源局南海分局网站
(网址: <http://www.nanhai.gov.cn/fsnhq/bmdh/scgl/dw/szrzyjhj/wsggy/>)

四、公示时间：2022年3月2日至2022年3月12日
(注：公示时间为10个自然日)

五、意见反馈或提出听证申请时限及途径

1、意见反馈时限为公示期间，即自公示之日起10个自然日，逾期反馈视为无意见。
2、利害关系人有异议的，可在公示期间内书面提出听证申请。
3、意见反馈或提出听证申请的途径：通过信件、电邮或直接送达等方式将书面意见反馈到佛山市自然资源局南海分局。

联系地址：佛山市南海区桂城街道南海大道北28号

联系电话：0757-86315217

邮政编码：528200

电子邮箱：ghj_j_sk@nanhai.gov.cn

注：（1）电邮必须标题注明是“佛山市城市轨道交通三号线工程叠落站建设工程规划许可批前公示反馈意见”或“佛山市城市轨道交通三号线工程叠落站建设工程规划许可听证会申请”；

（2）所有反馈意见及听证申请必须注明真实联系人姓名、联系电话、联系地址，如信息不准确或不完整，无法及时进一步核对有关情况的视为无效意见及无效听证申请。

注：该图仅为示意图，方案以最后审批为准。

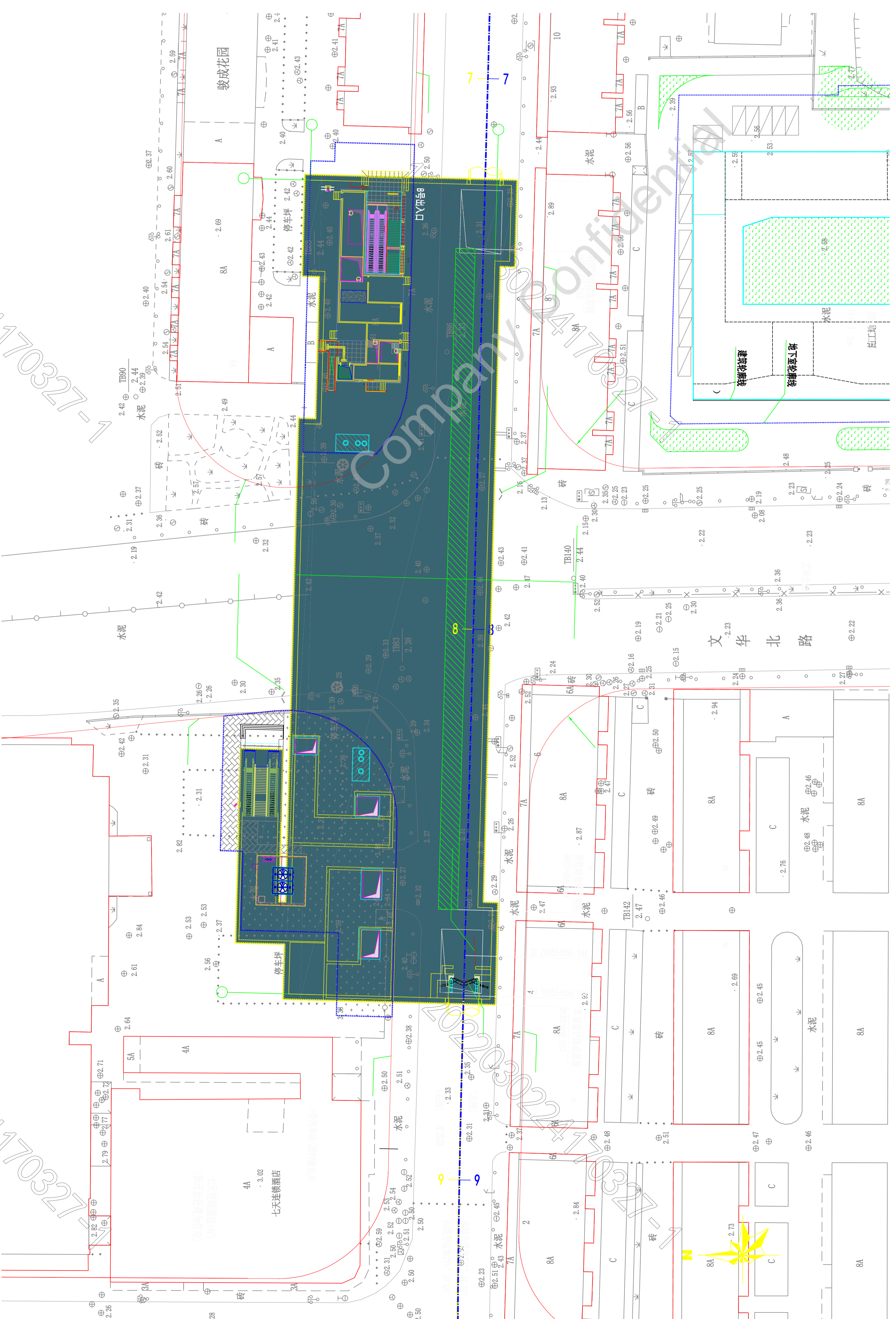

建设工程规划许可批前公示

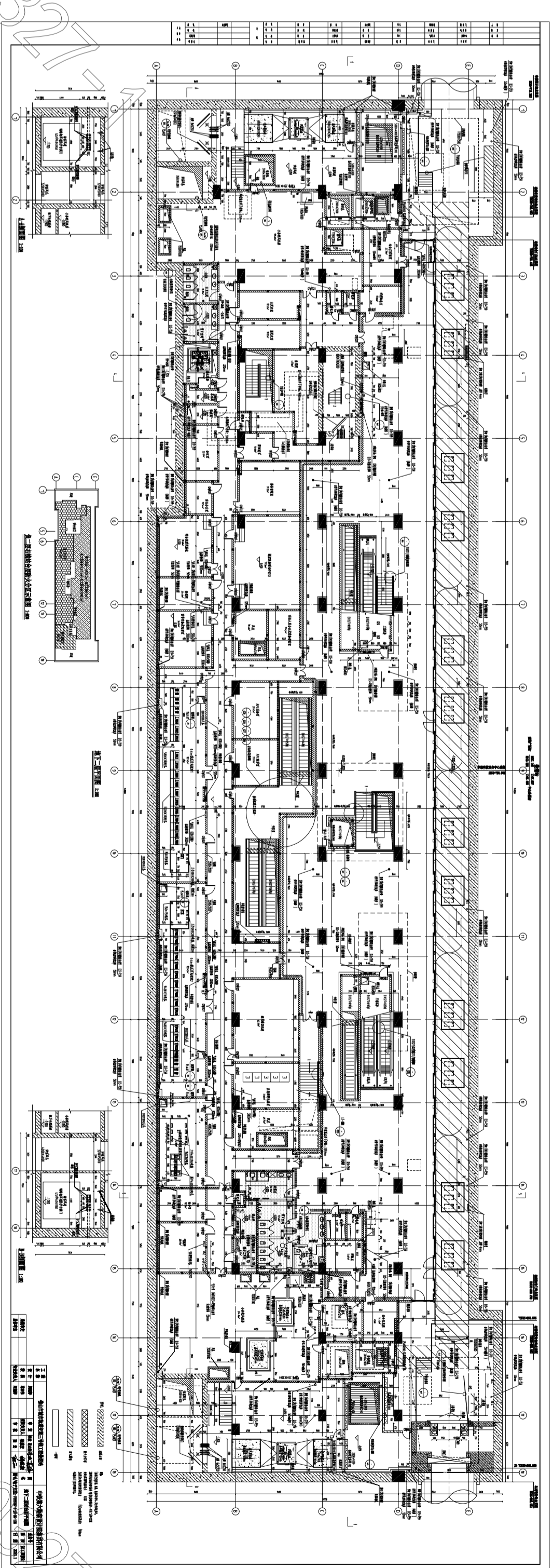
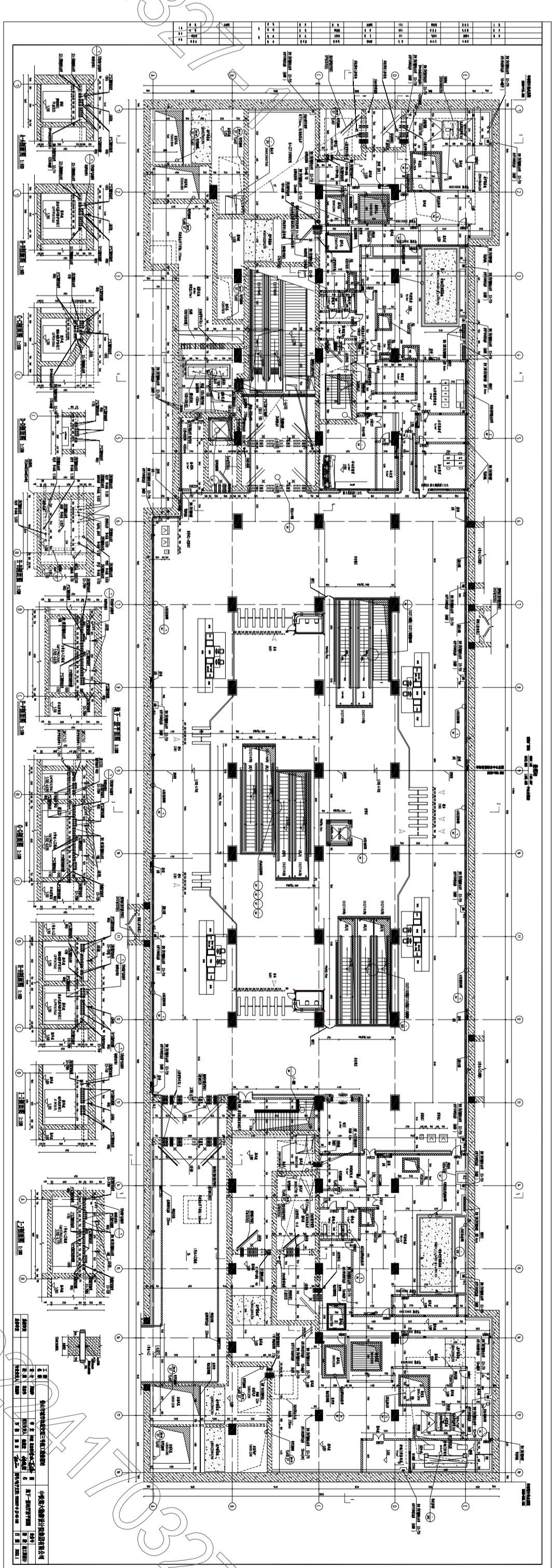
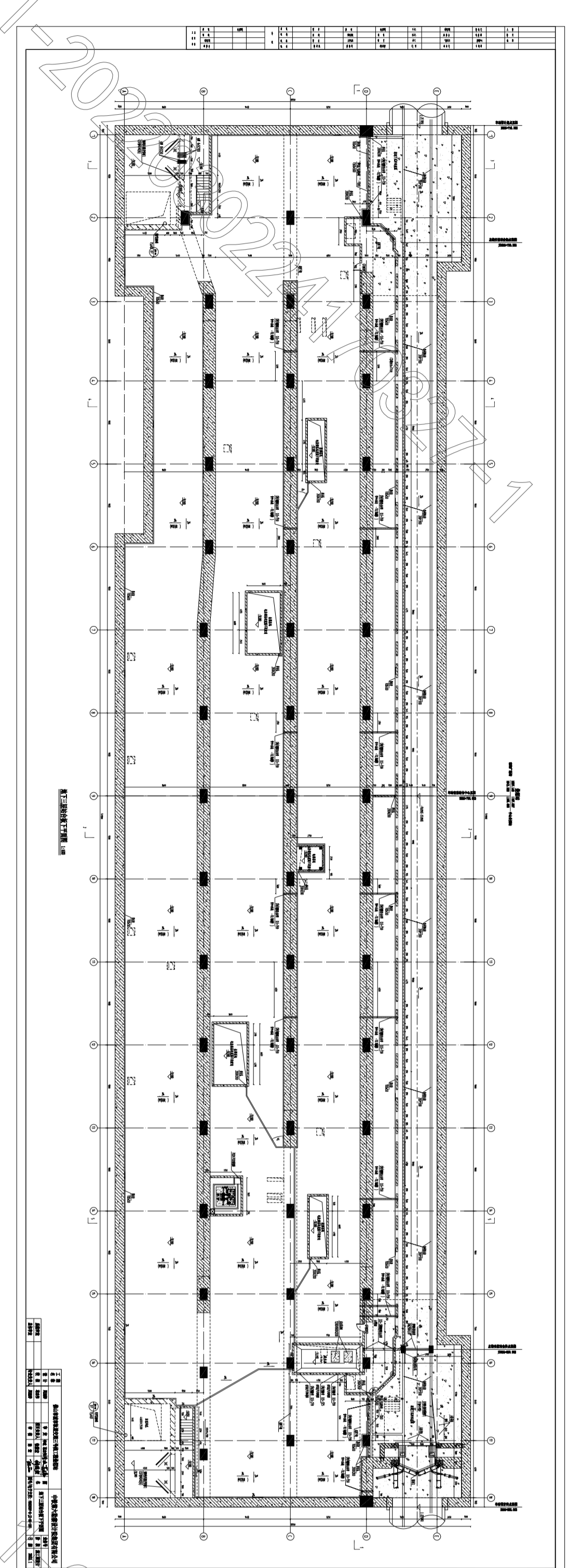
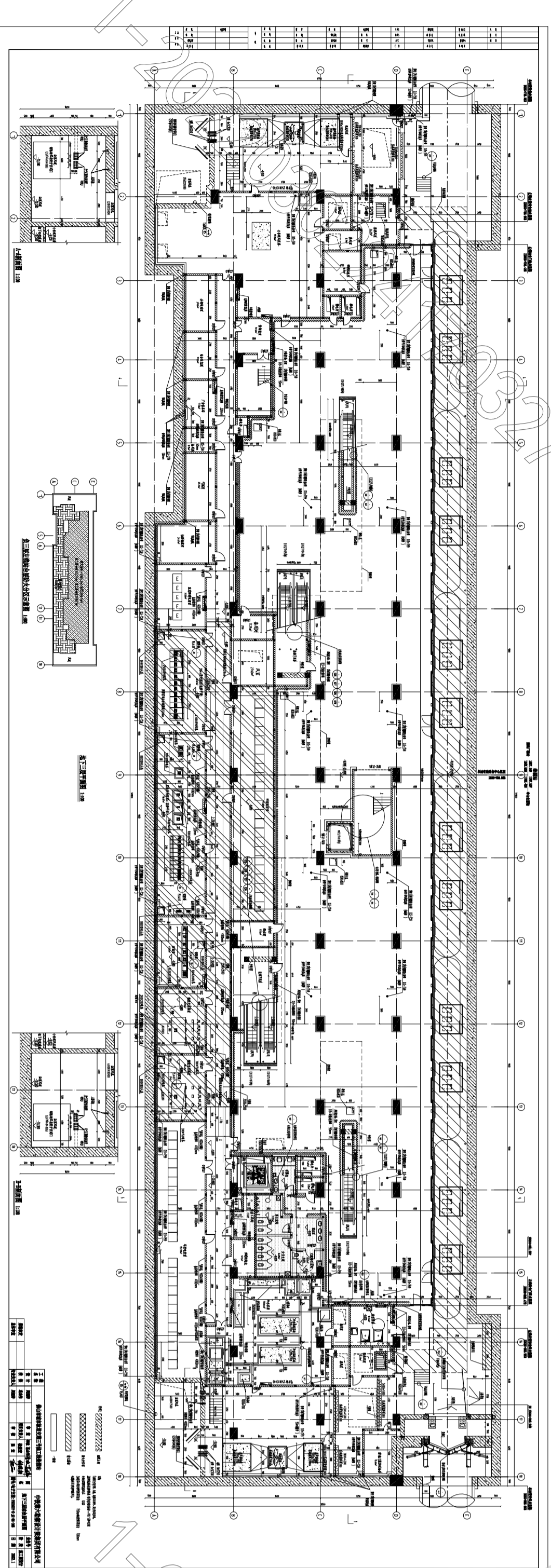
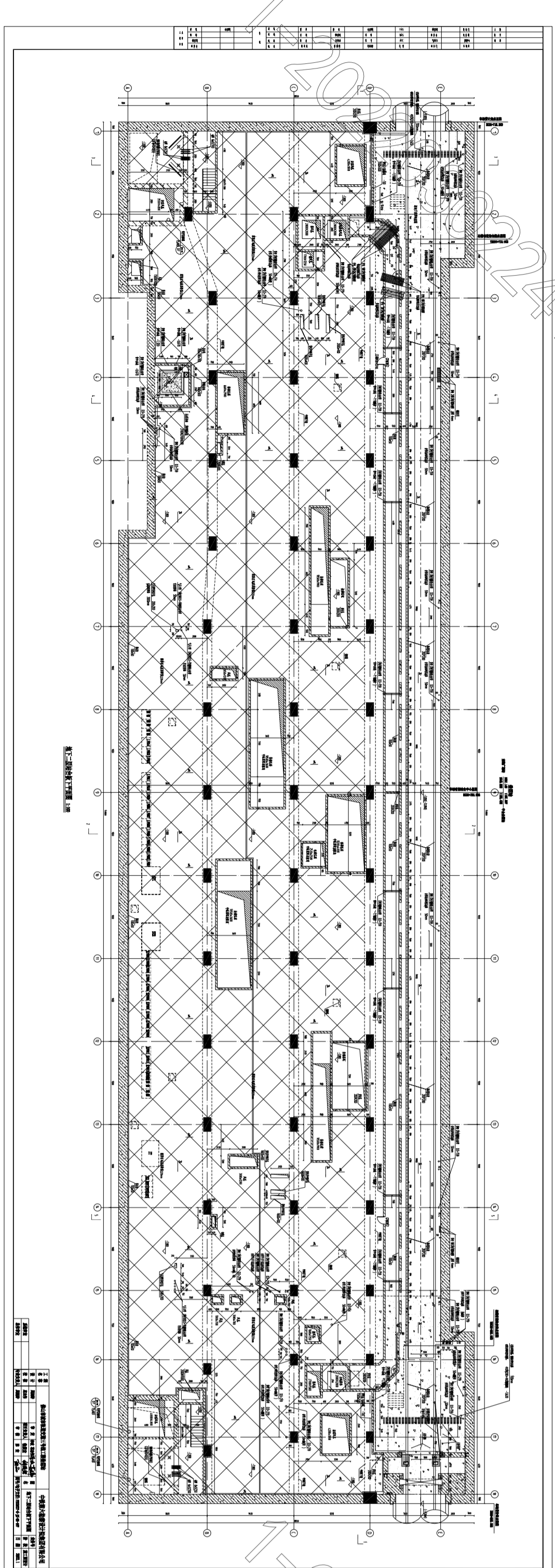

Company Confidential

建设工程规划许可批前公示

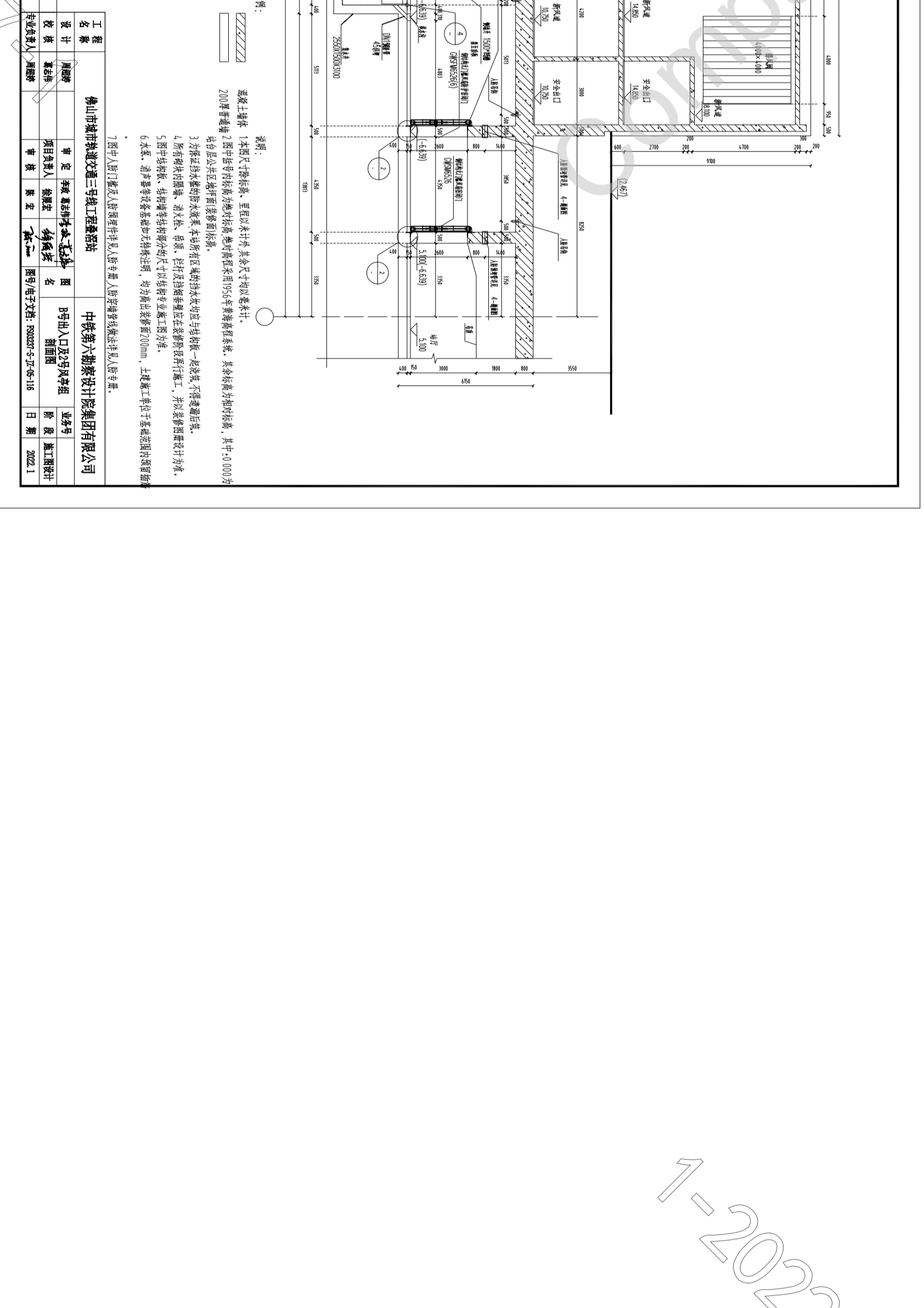
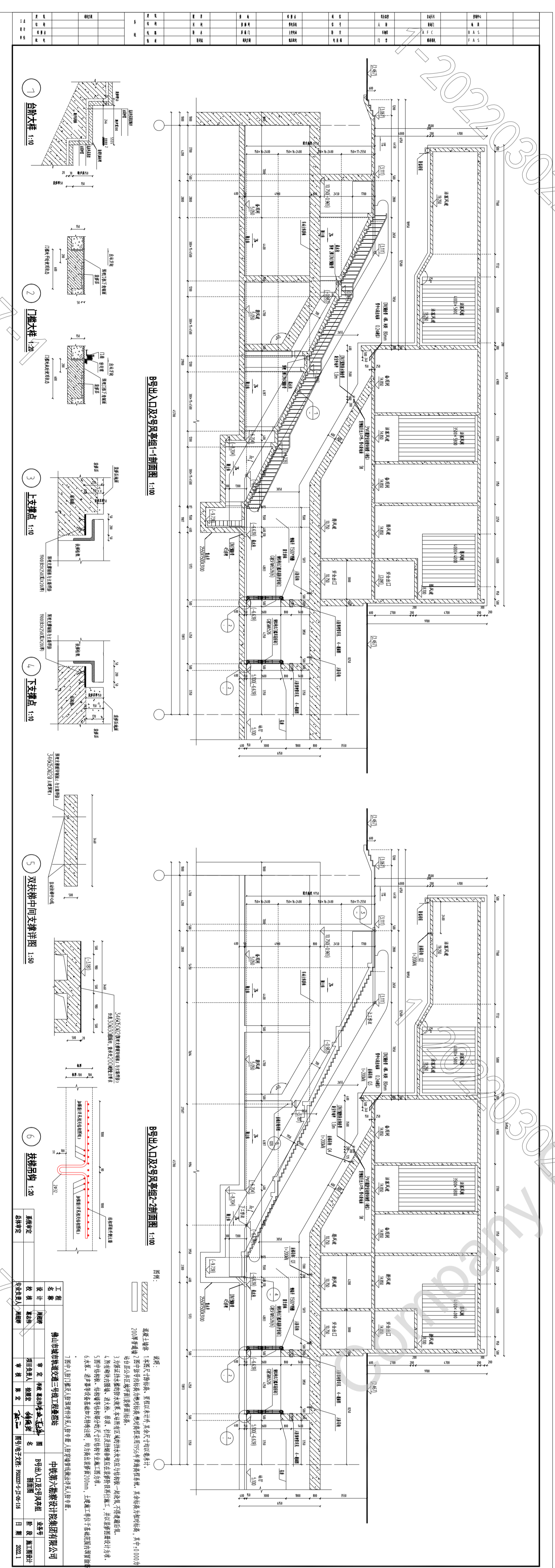
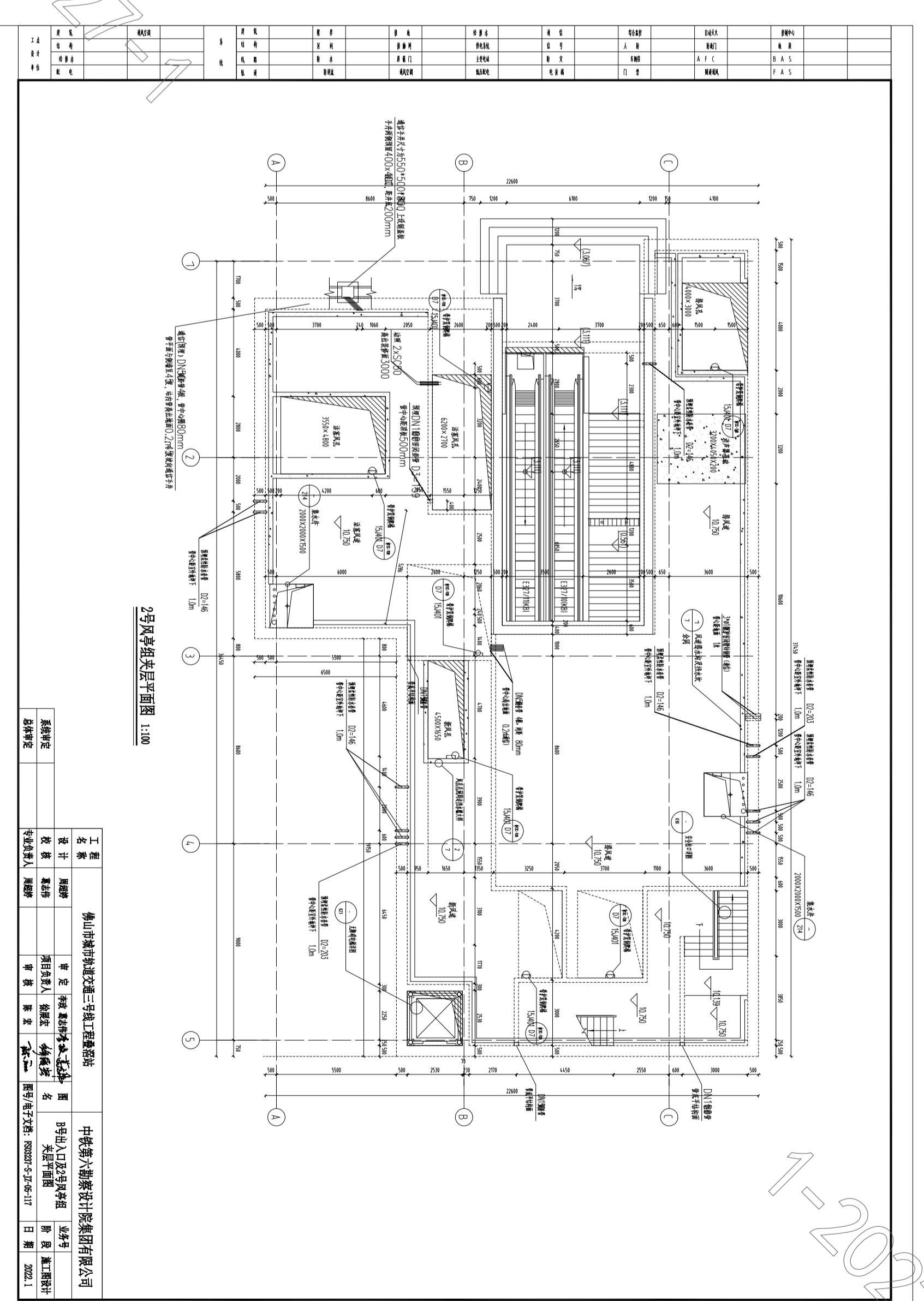
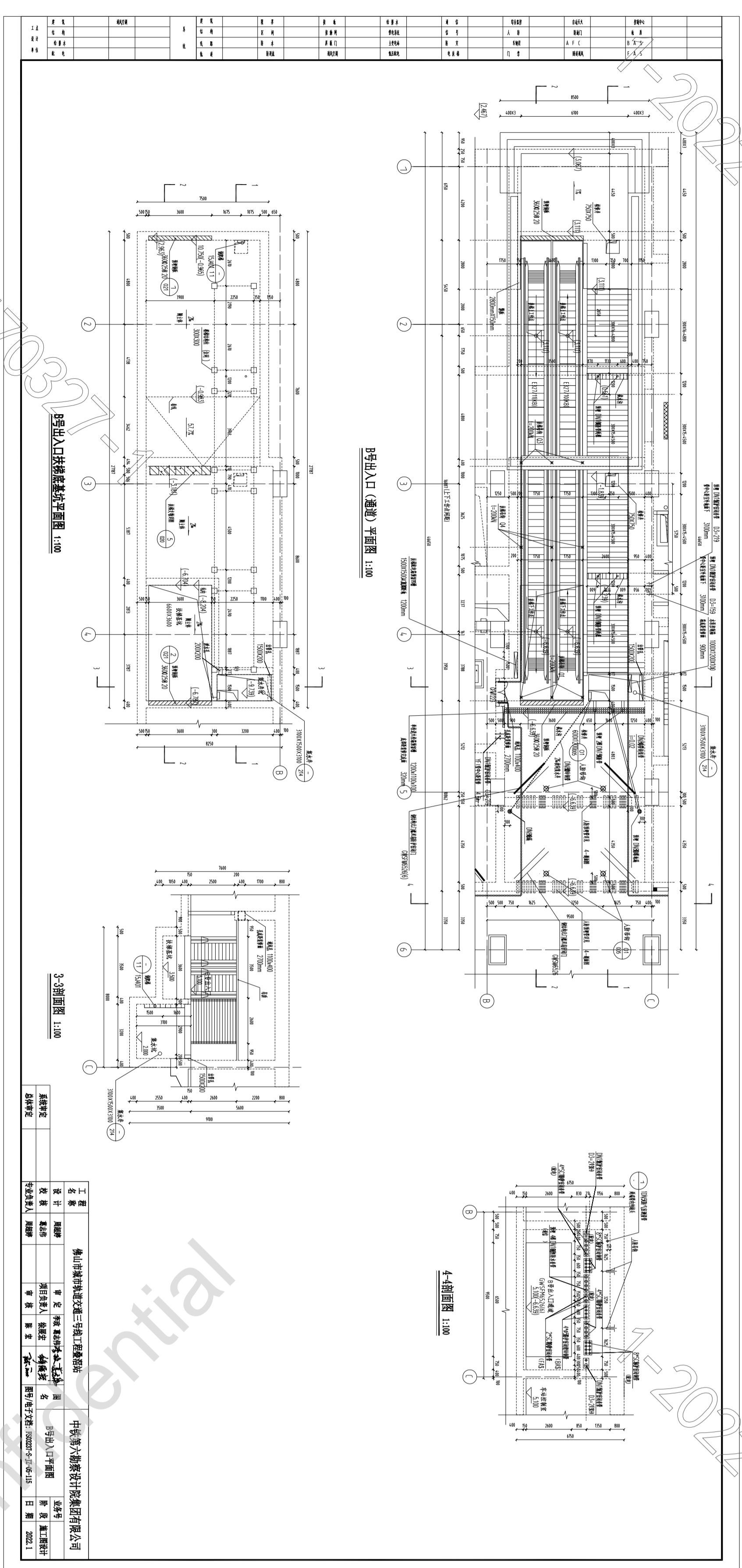

建设工程规划许可批前公示

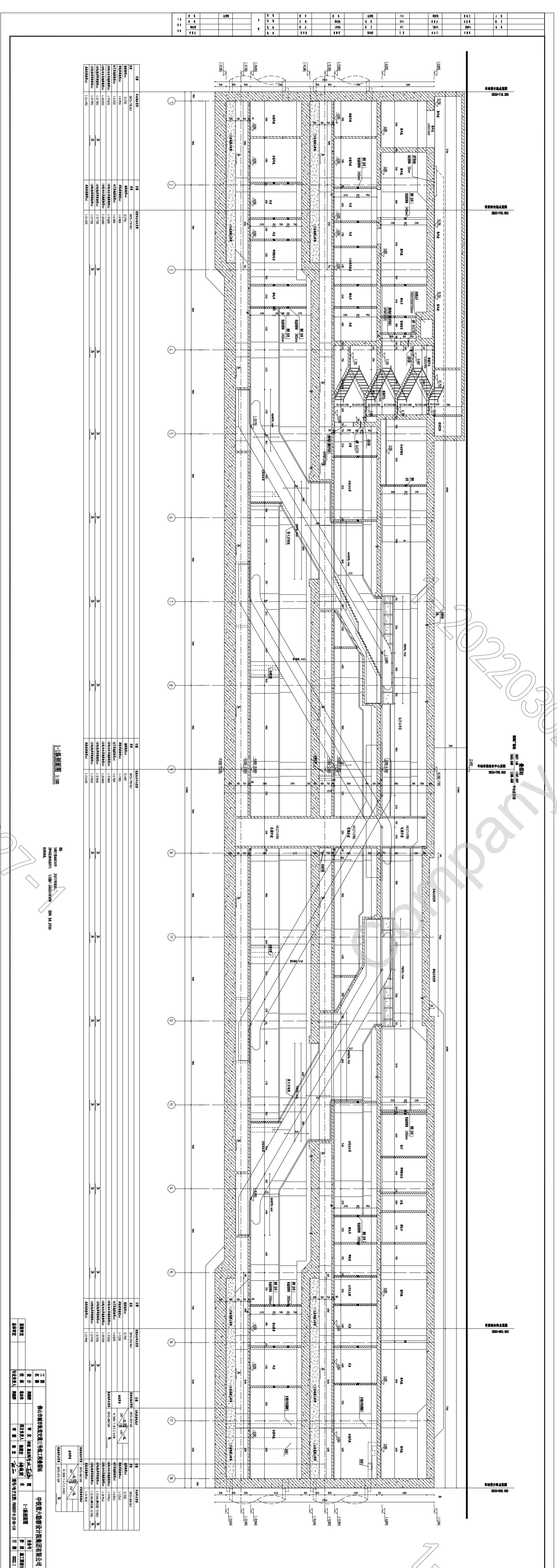
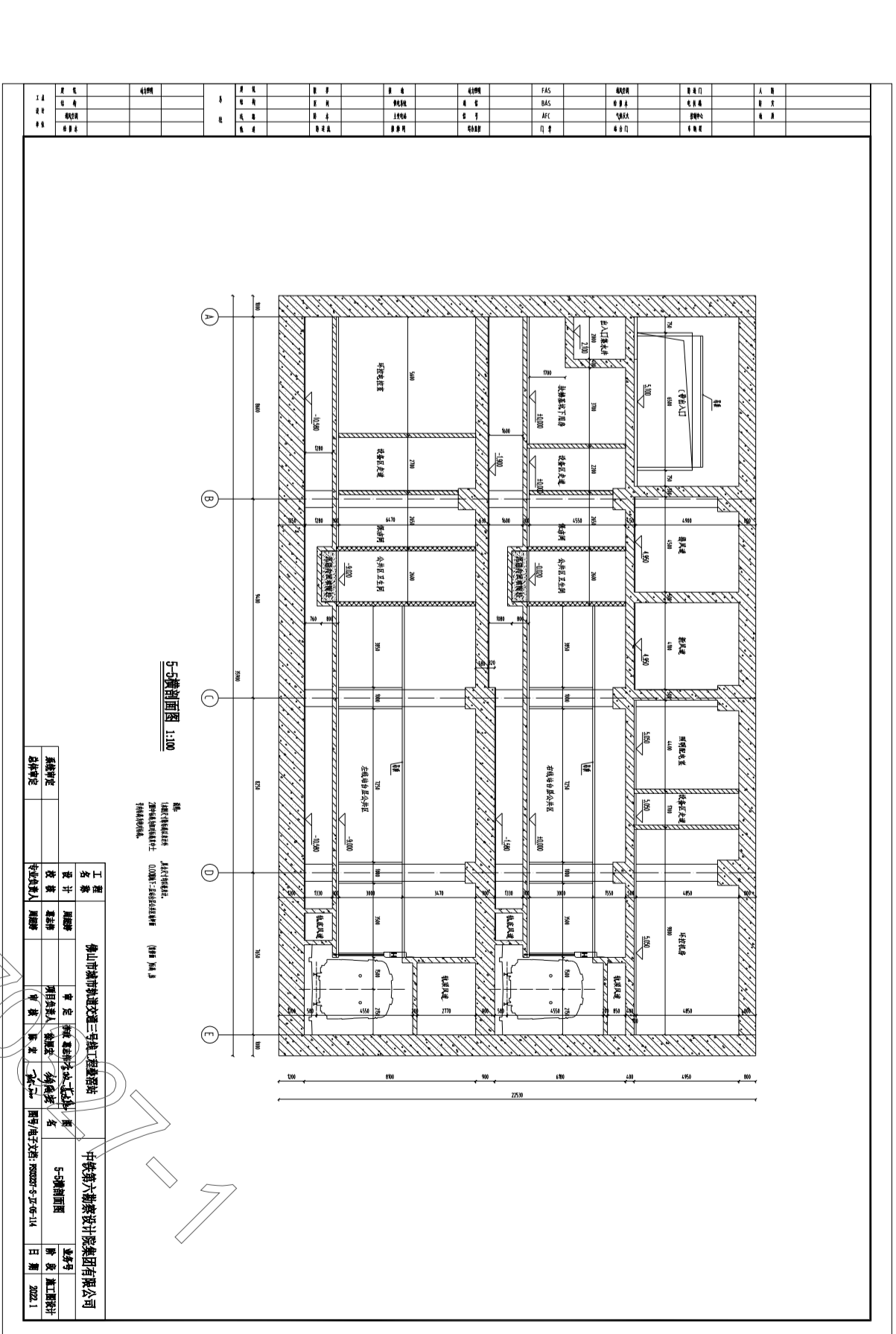
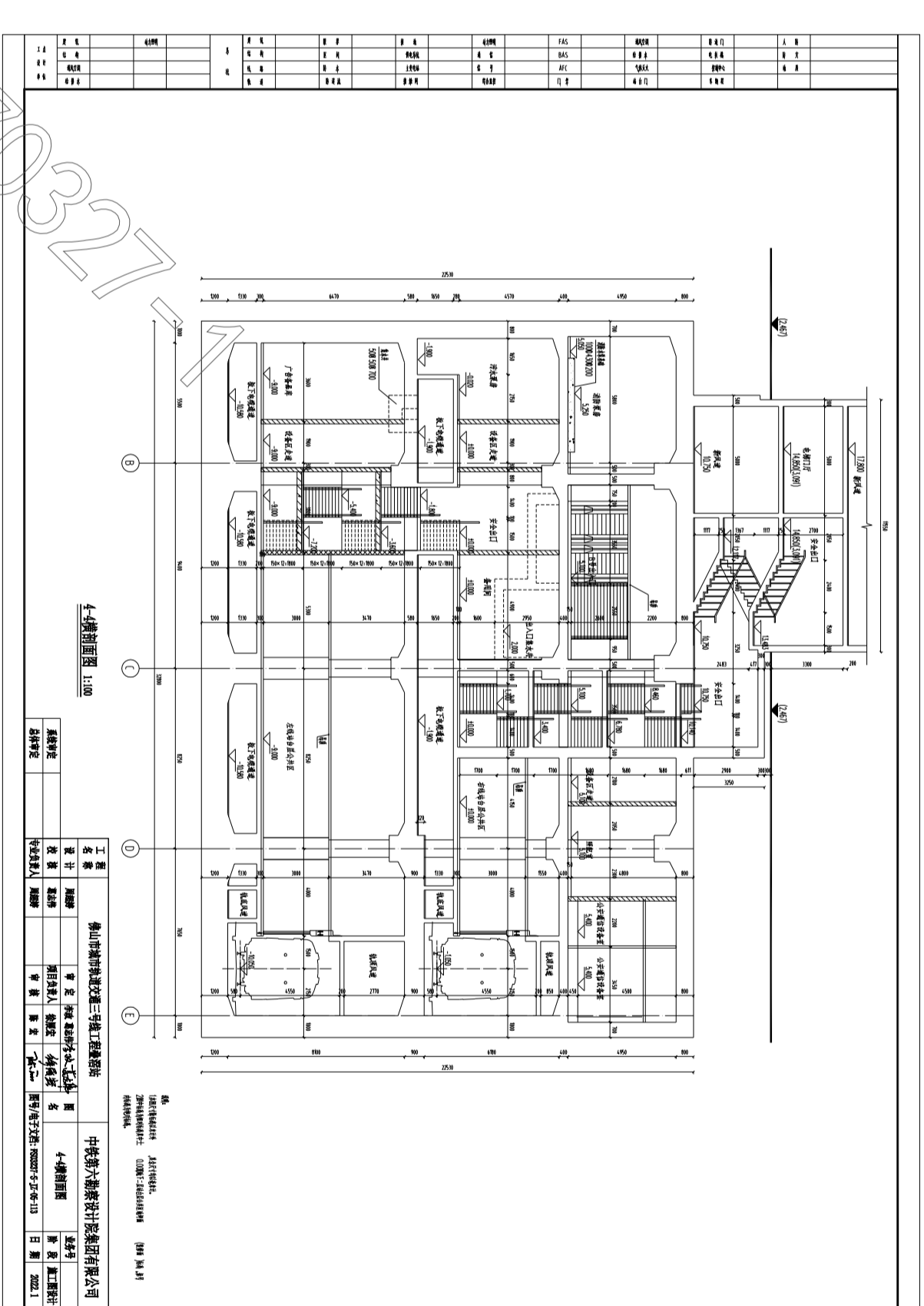
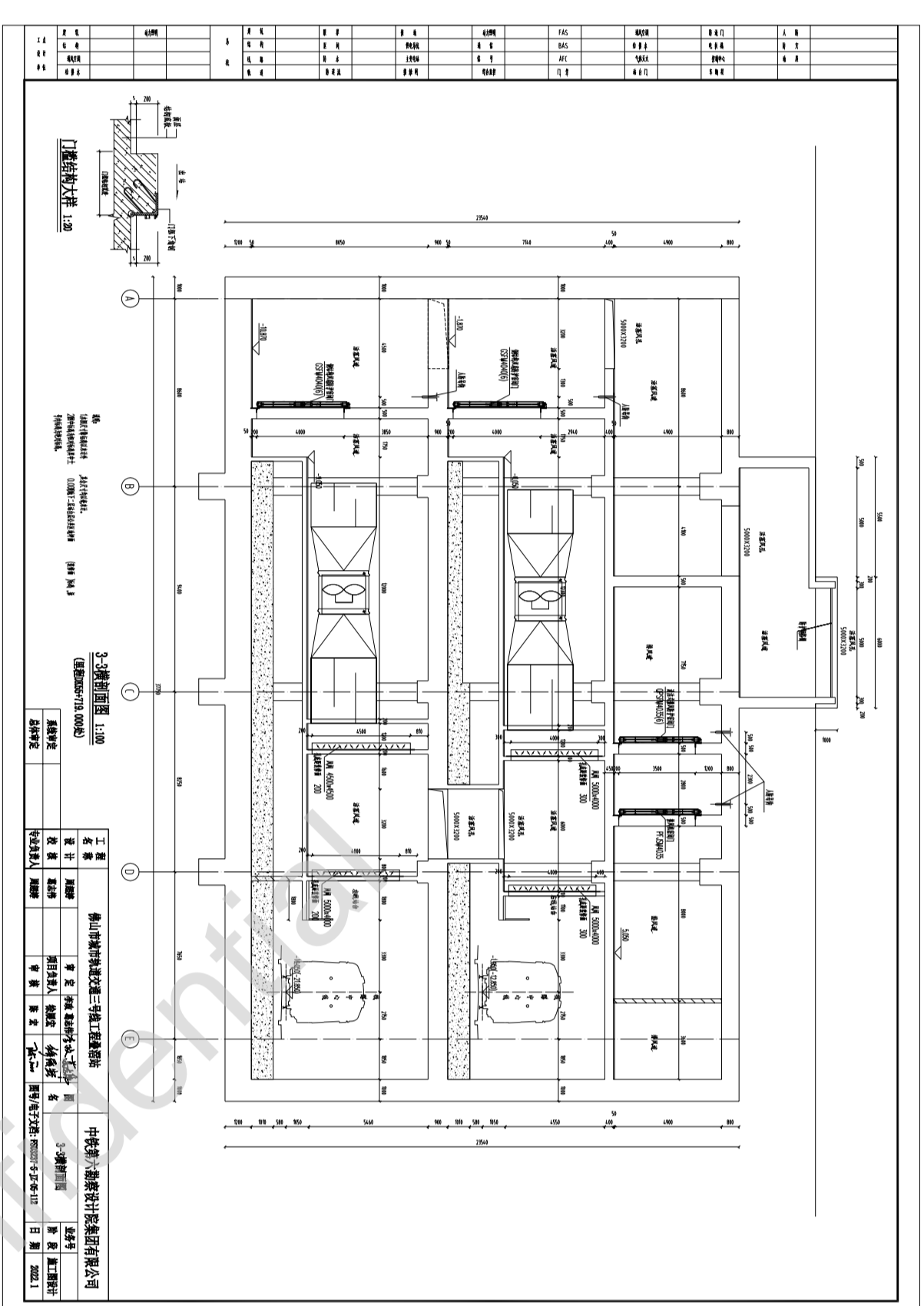
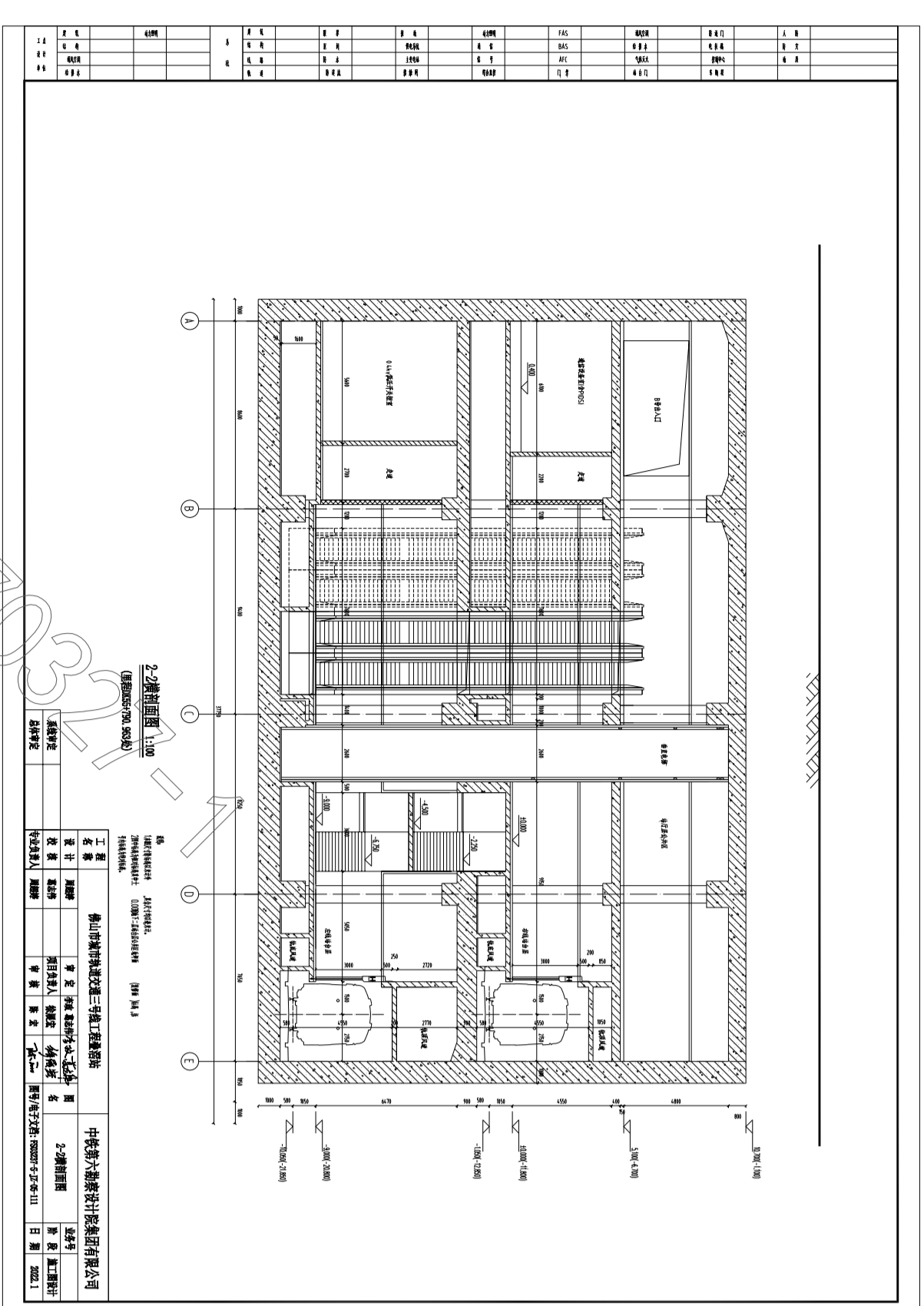

1-2022030224170327-1

1-2022030224170327-1

1-2022030224170327-1

1-2022030224170327-1

1-2022030224170327-1

1-2022030224170327-1

1-2022030224170327-1

1-2022030224170327-1

1-2022030224170327-1

建设工程规划许可批前公示

1-2022030224170327-1

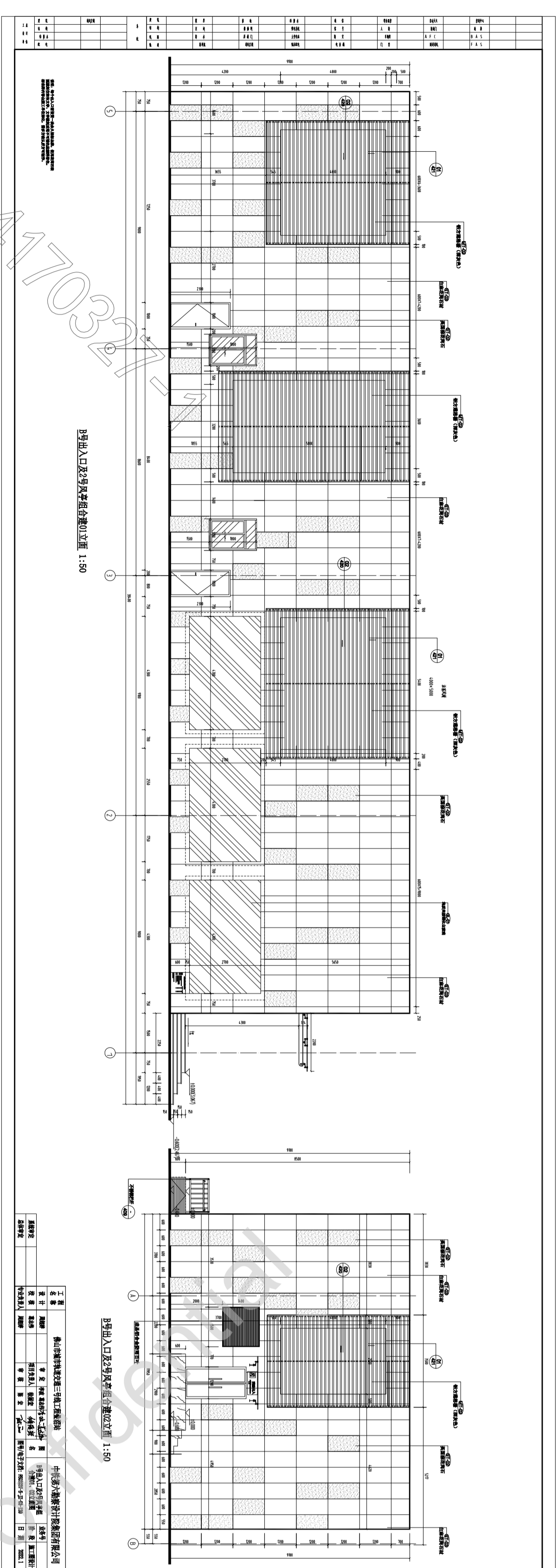

1-2022030224170327-1

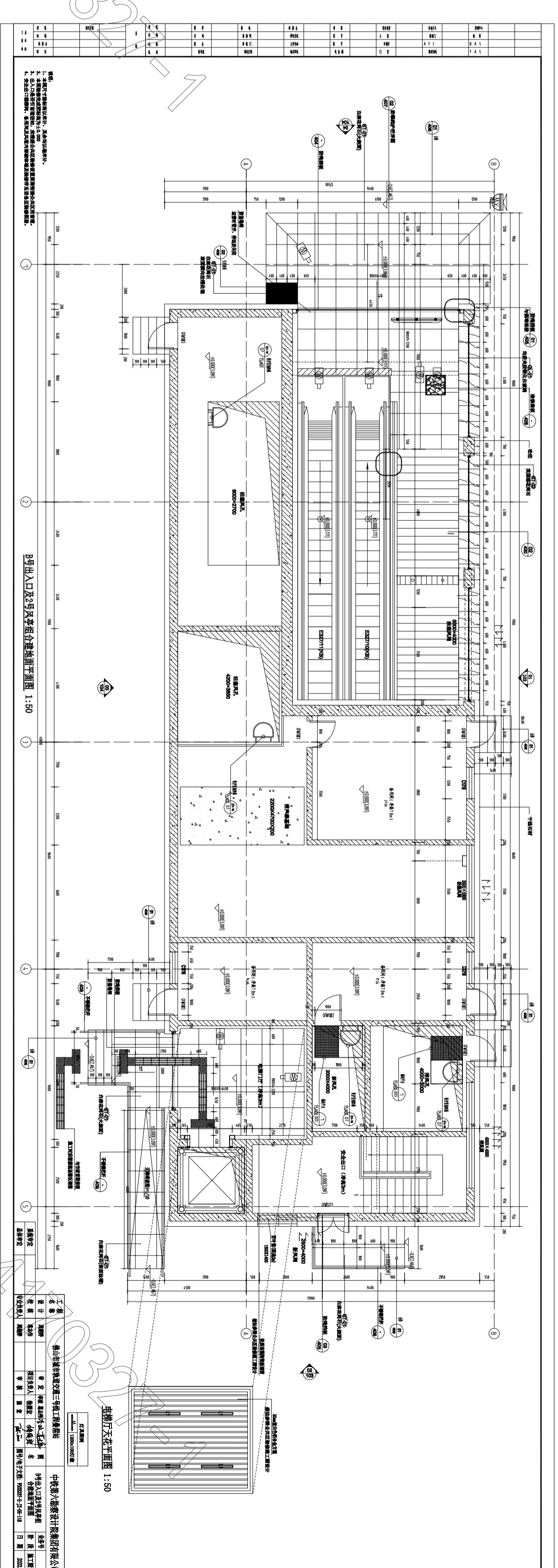

1-2022030224170327-1

1-2022030224170327-1

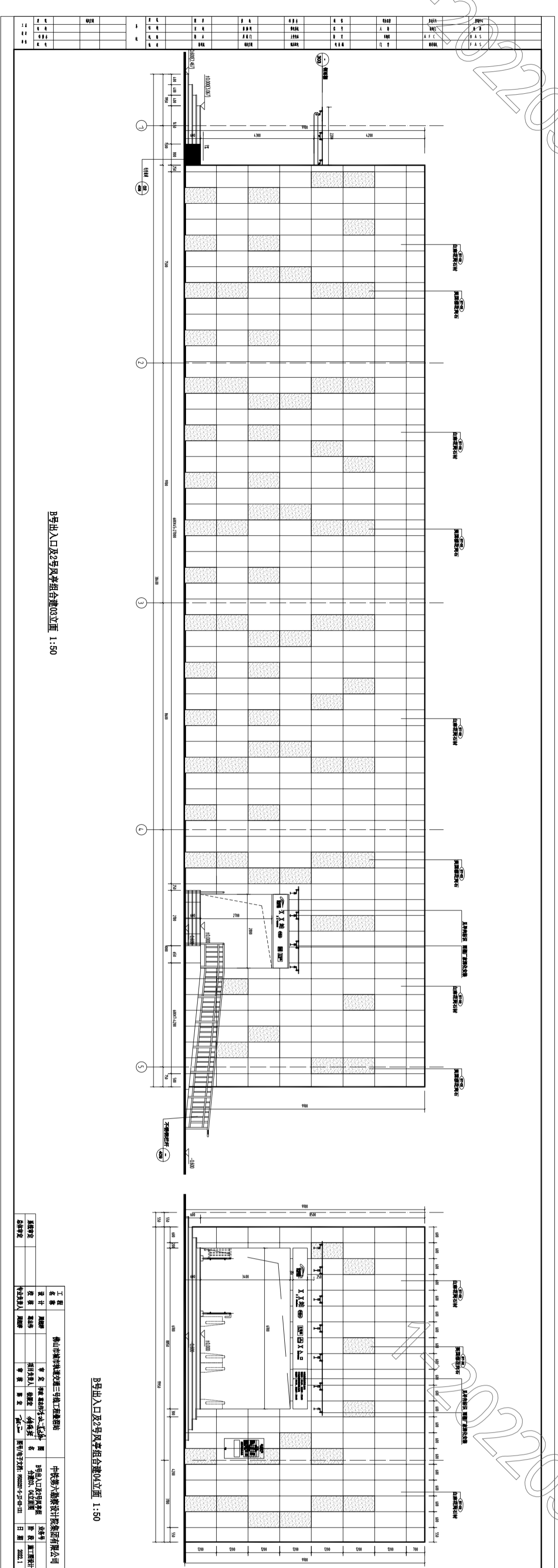

1-2022030224170327-1

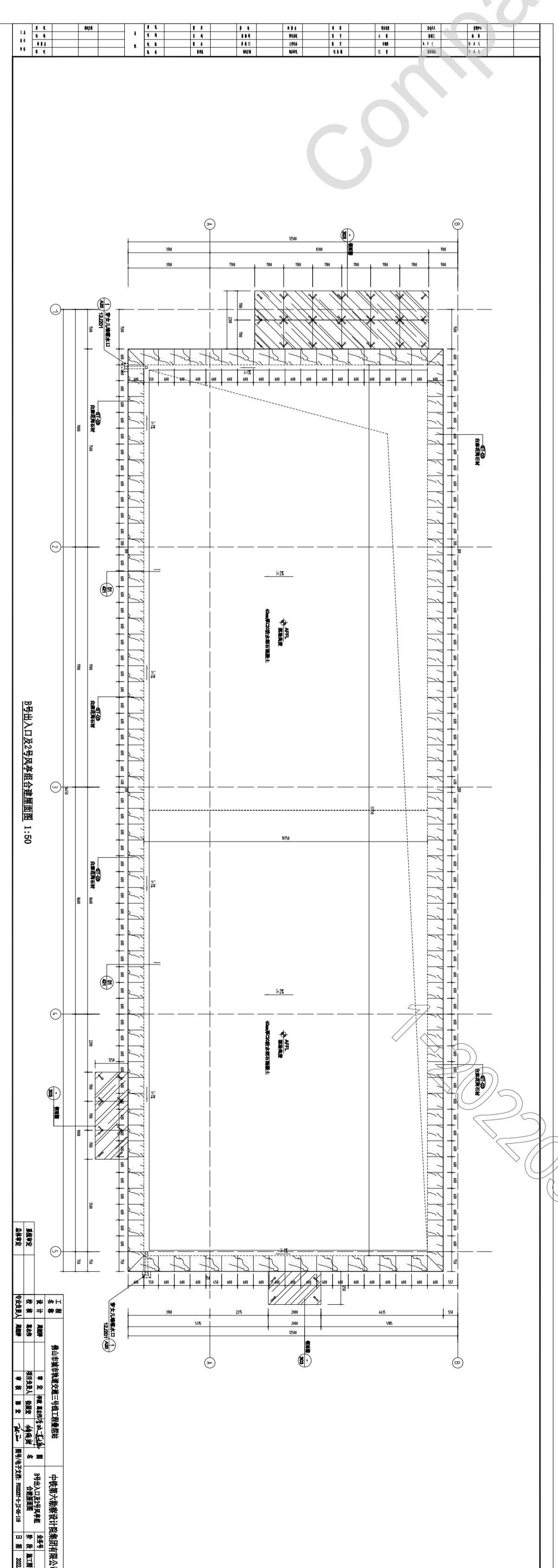

1-2022030224170327-1

1-2022030224170327-1

1-2022030224170327-1

1-2022030224170327-1

建设工程规划许可批前公示

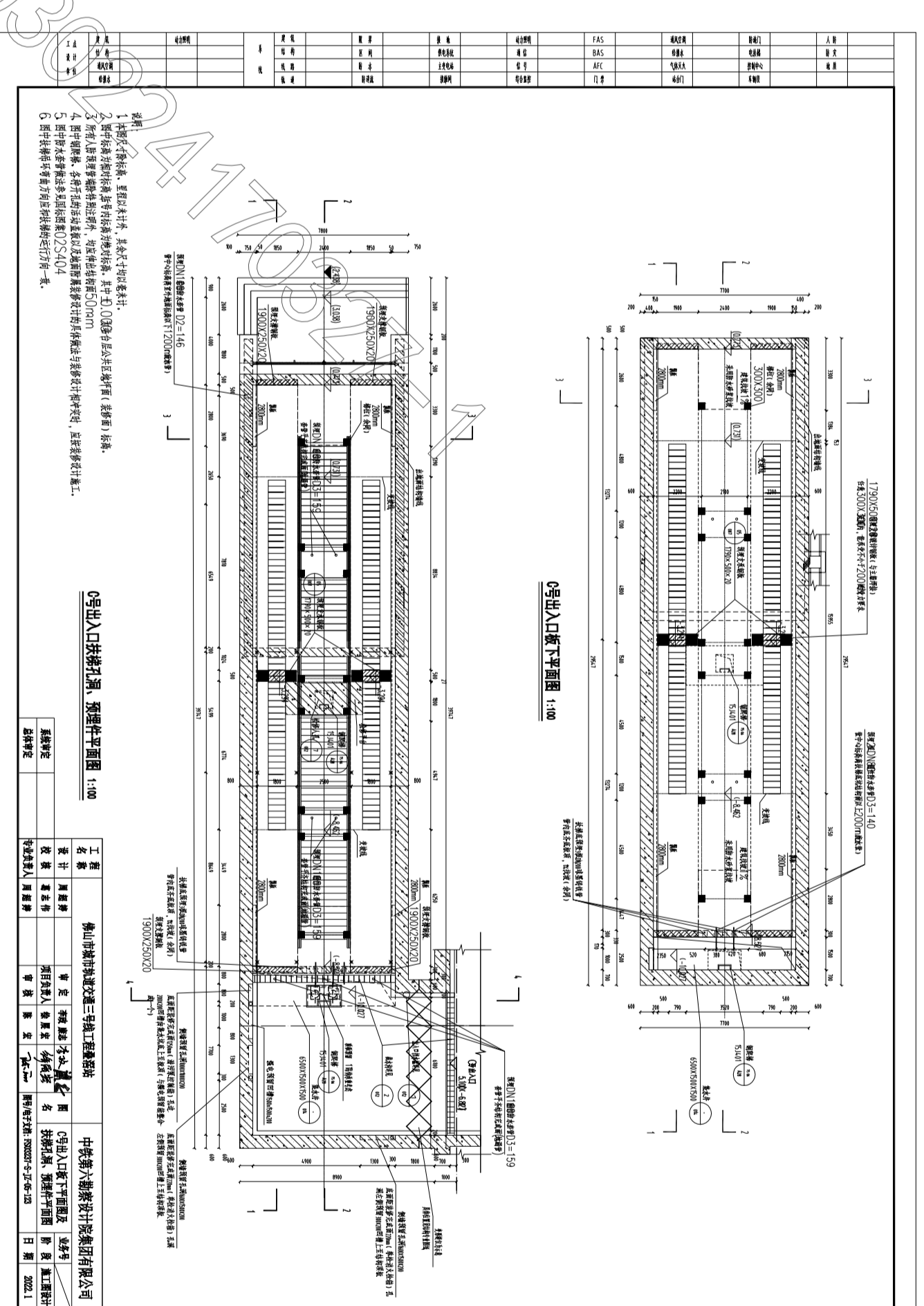
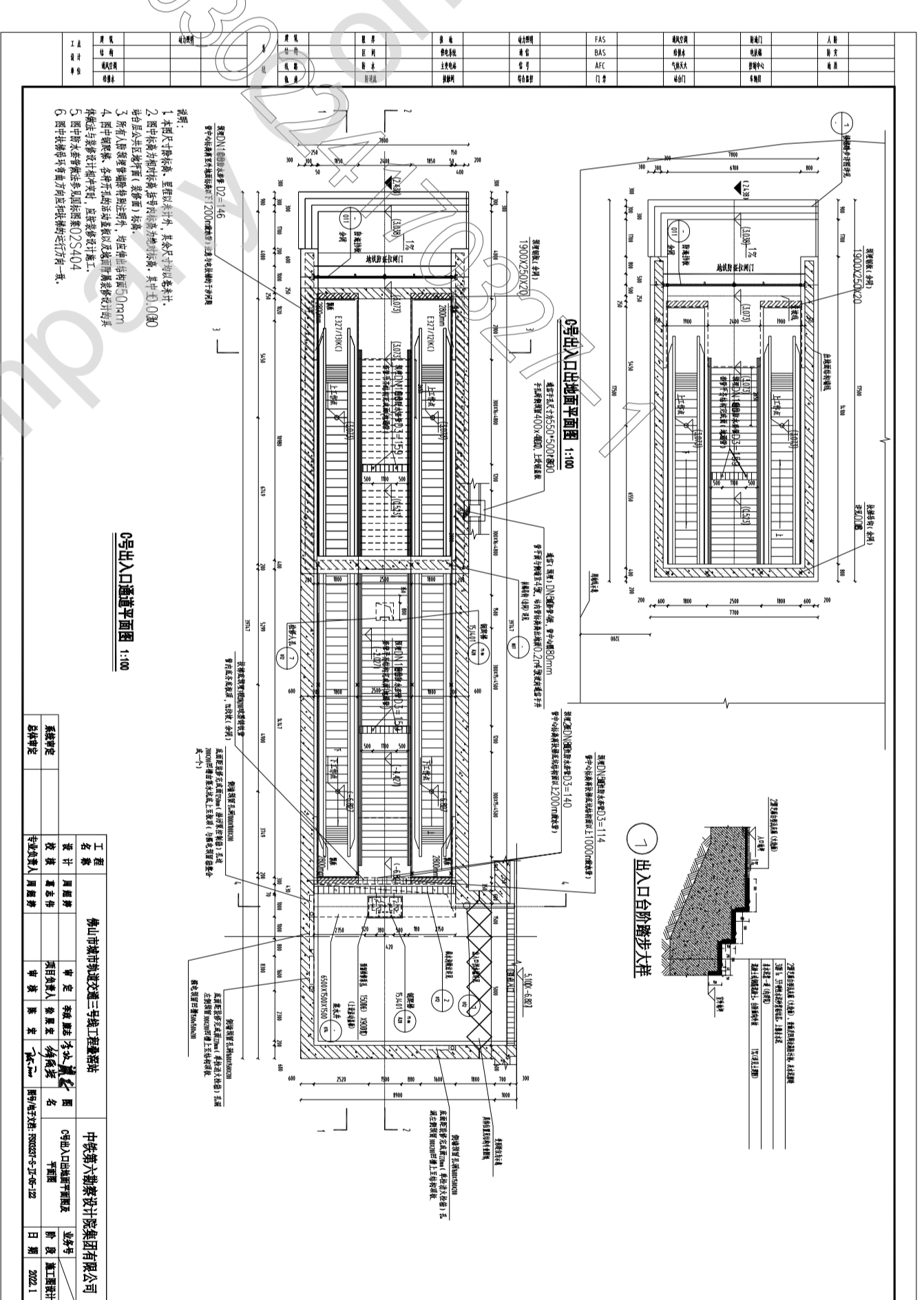
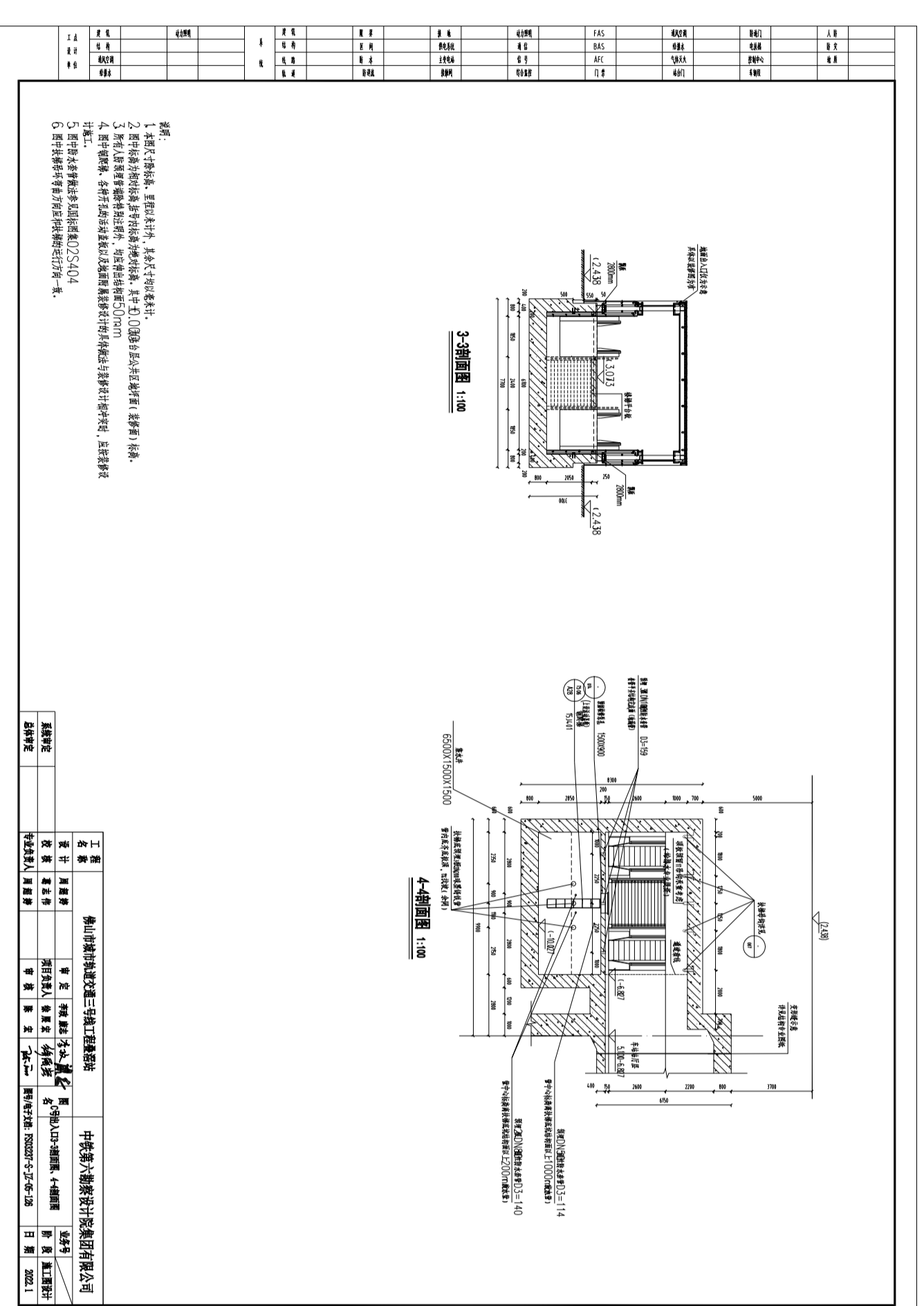
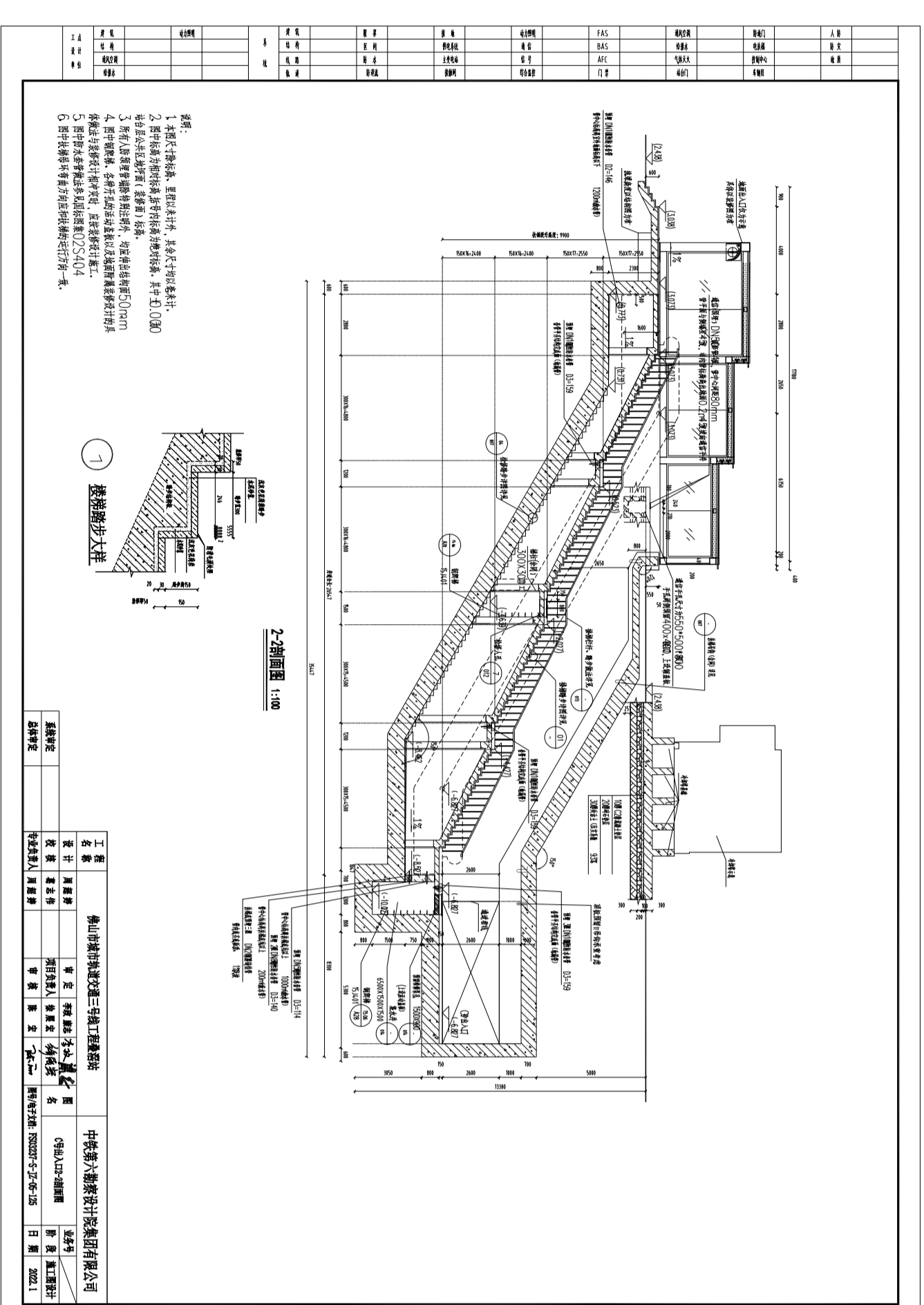
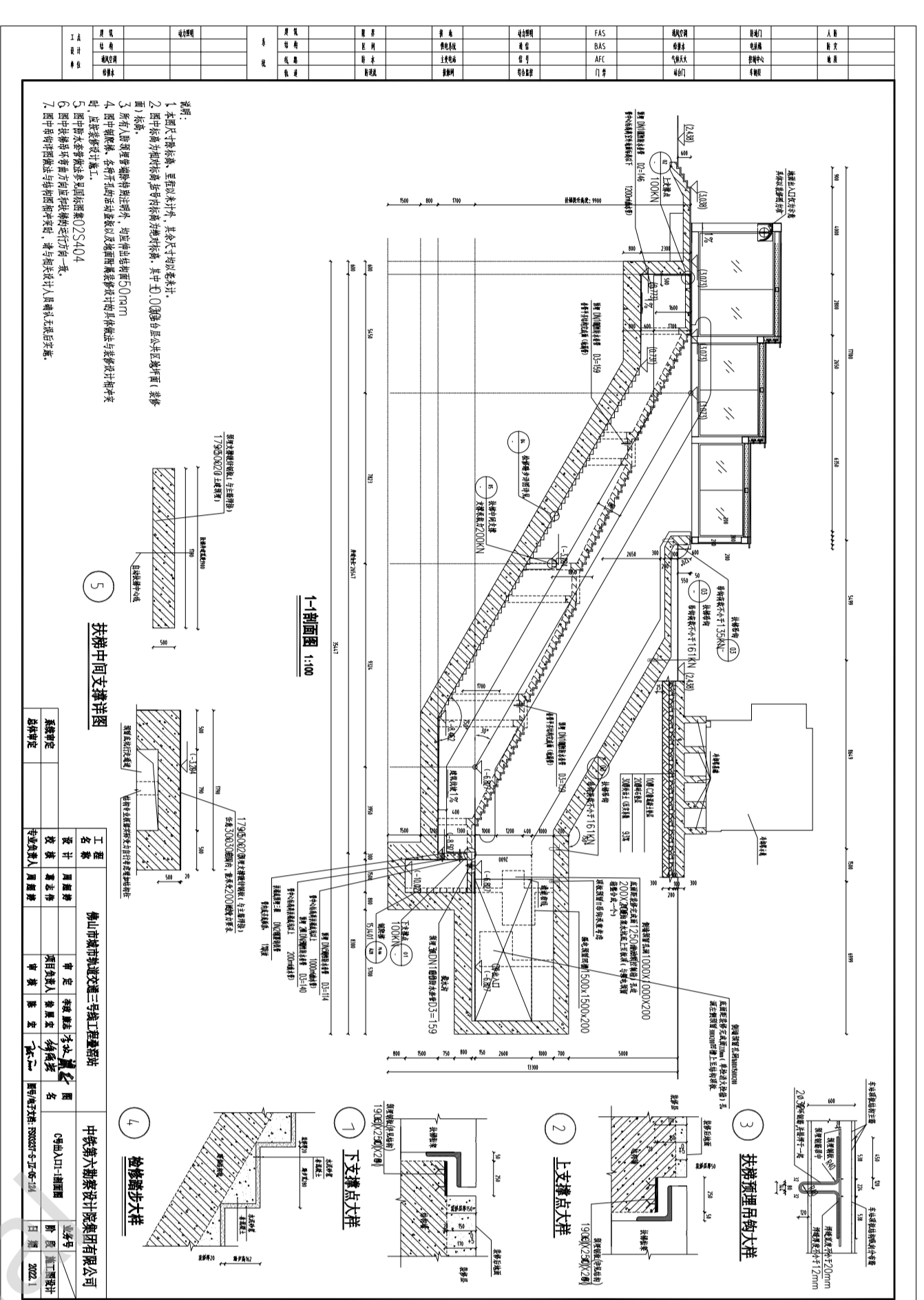

1-2022030224170327-1

1-2022030224170327-1

1-2022030224170327-1

1-2022030224170327-1

1-2022030224170327-1

1-2022030224170327-1

1-2022030224170327-1

1-2022030224170327-1

1-2022030224170327-1

建设工程规划许可批前公示

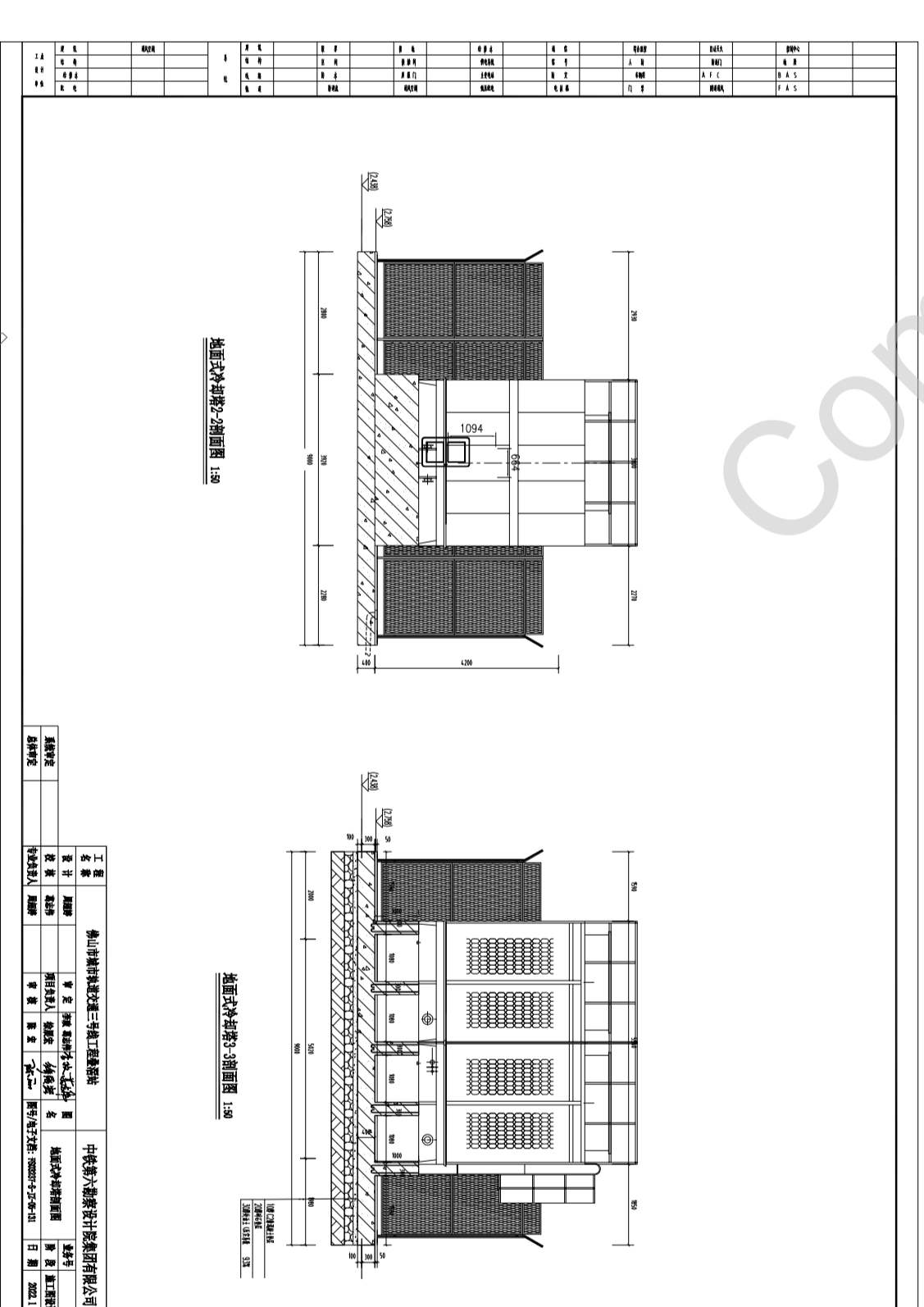
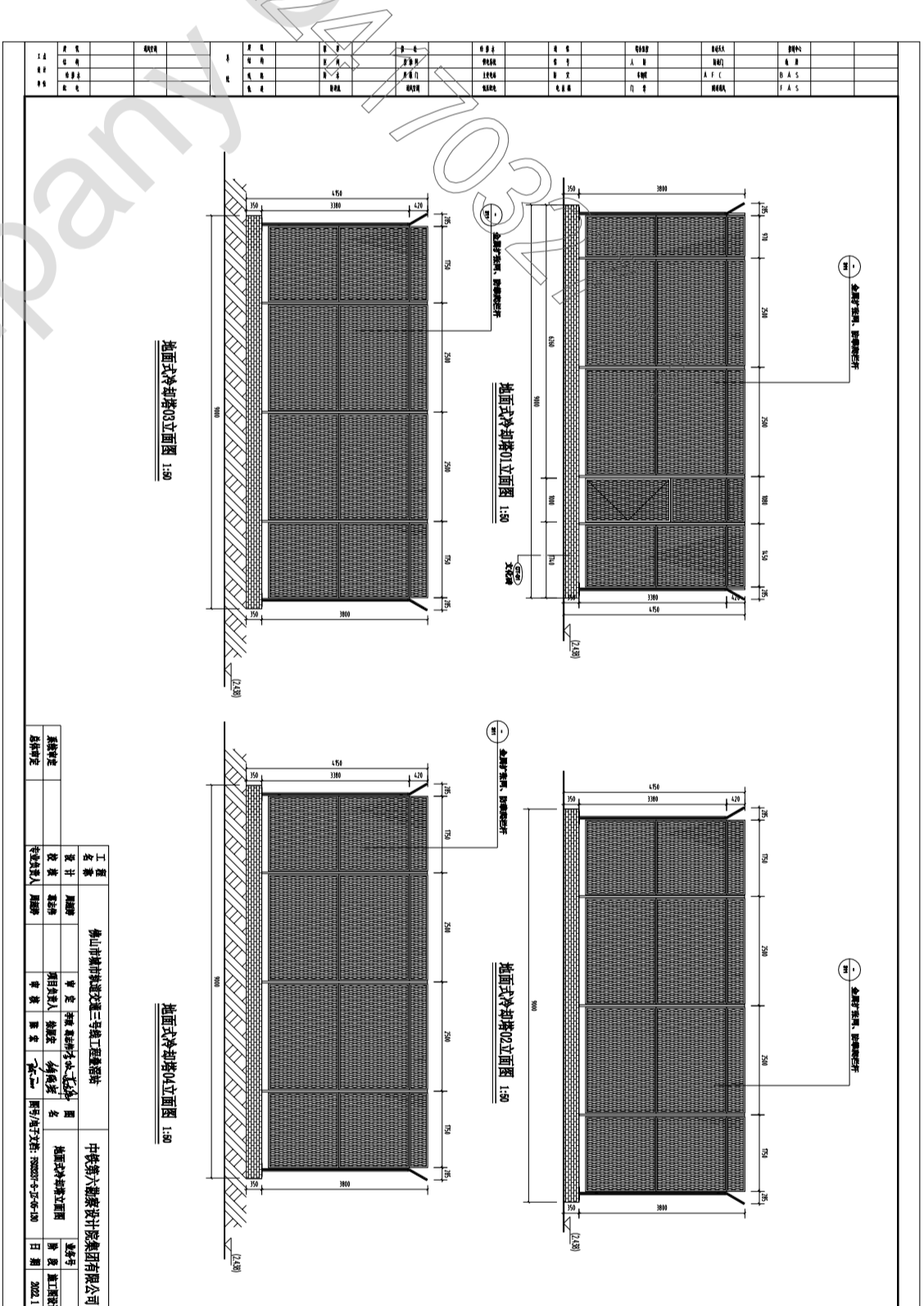
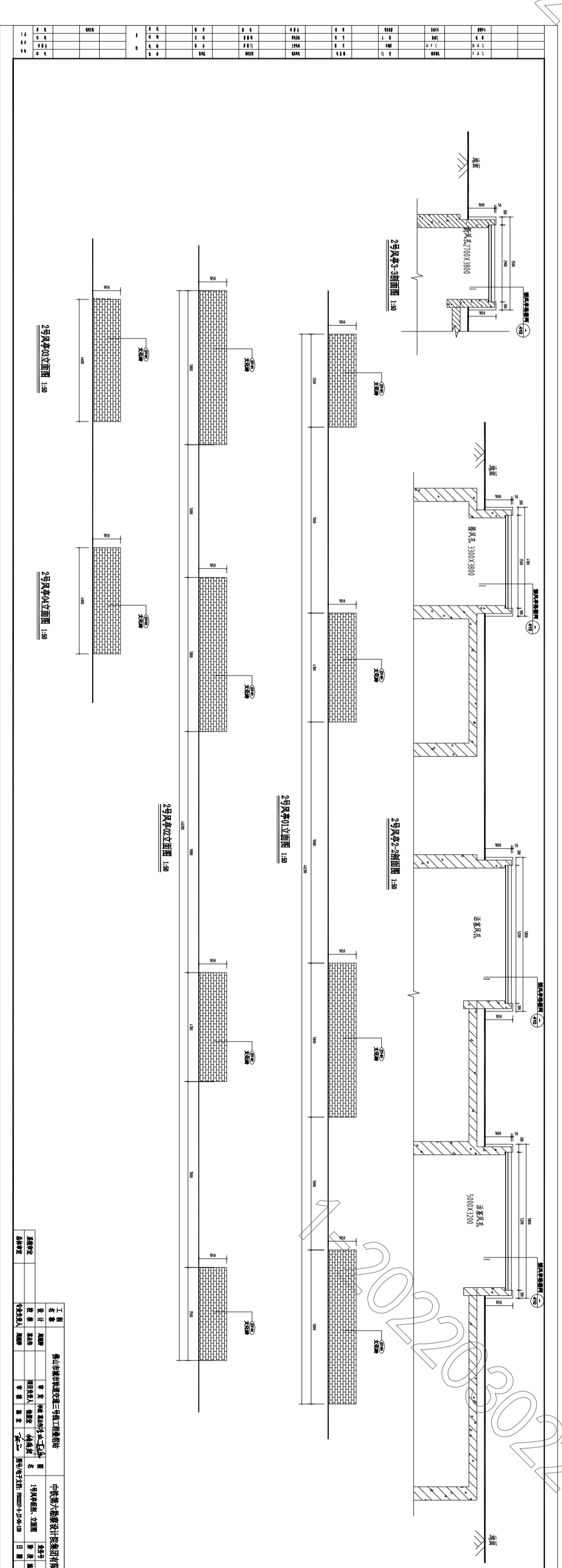
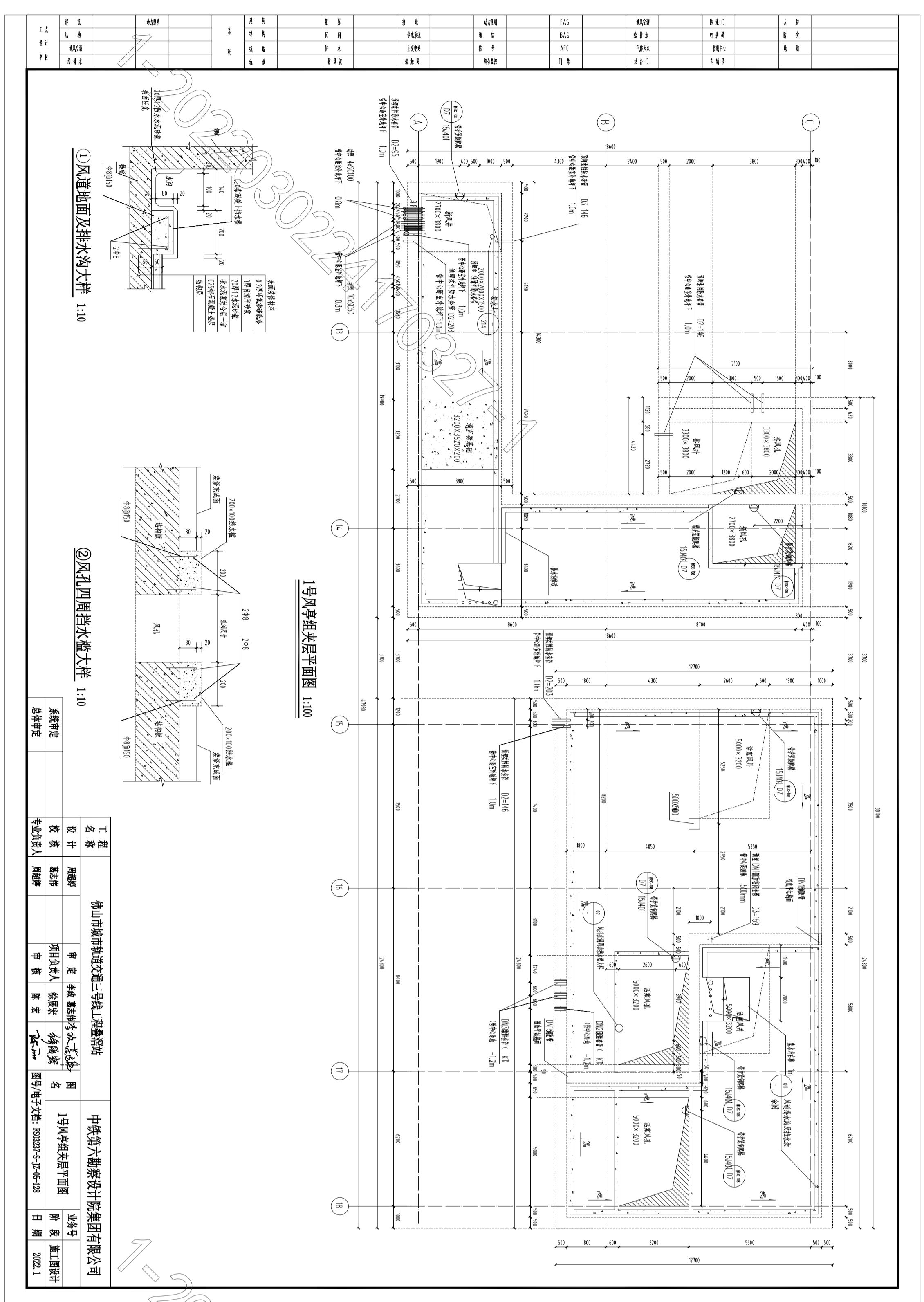
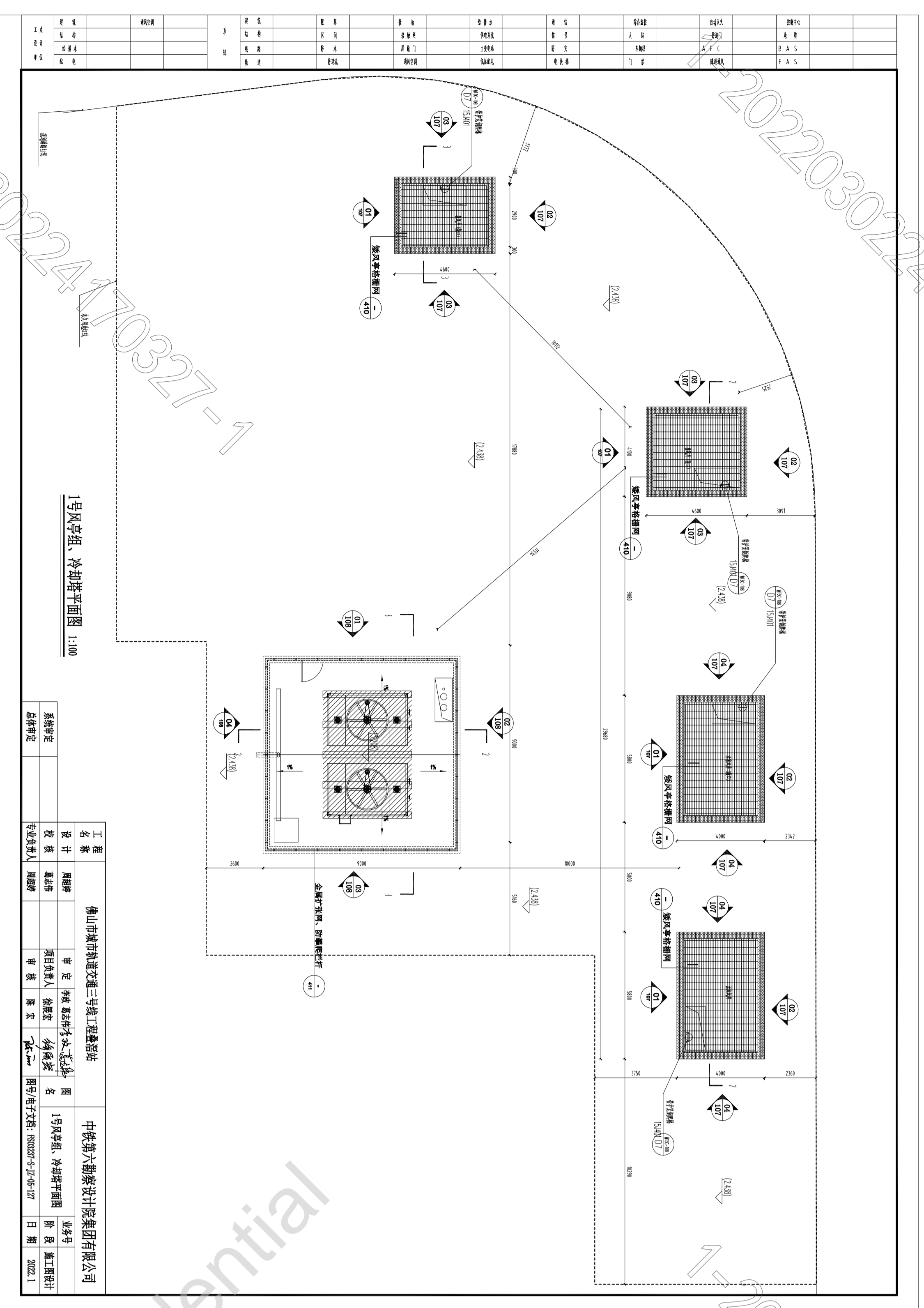

1-2022030224-170327-1

1-2022030224-170327-1

1-2022030224-170327-1

1-2022030224-170327-1

1-2022030224-170327-1

1-2022030224-170327-1