

第2回ビデオゲーム製造会社国際会議



THE 2ND INTERNATIONAL CONFERENCE OF VIDEO GAME MANUFACTURERS
第2回ビデオゲーム製造会社国際会議



デビット・ローゼン副議長
David Rosen



中村雅哉議長
Masaya Nakamura



ミハイル・コーガン副議長
Michael Kogan

模造品 判例の

今年三月の第一回会議のあと、大きい活動がなされている。合衆国のいくつかの裁判所が、重要な判決を出した。私は、過去十八か月の間にビデオゲームの著作権がどのようになっているか、その状況について話した。合衆国とカナダに

おいては、コピーヤーに對して三つの方向から攻撃がかけられた。第一に、合衆国の税関(Trade Commission、略称ITC)の排除命令を得た。ミッドウエーは二つの訴訟をおこなった。「ギヤラクシア」のコピーについては、十九の被告

アメリカ合衆国におけるビデオゲームの著作権保護

A・シンドニー・カツツ
(米国・ミッドウエー社顧問、弁護士)

ことよりも微妙である。コピーヤーは、改ざん者として、表面的な変更を加えることができる。たとえば、キノコをリングに、ムカデ(センチピッド)をうじ虫に変えるように。

裁判所にとって、もう一つの障害は、問題を知らないことである。裁判例と制定法が技術の進歩よりも遅れていることは、製造会社の責任を大きくしている。その意味で、弁護士の依頼人である製造会社の努力が必要である。多くの州で、積極的に訴訟を行なわなければならない。

アメリカ合衆国の著作権保護の歴史を見ると、裁判所で権利を確立し、裁判官を説得したあとで、議会がこれを認めて、必要とする立法をしていることがわかる。このことによつて、われわれが立ち上つて、法廷で権利を強行することがわかる。重要であるかがわかる。次の一、二か月間に、できるだけ多くの判決を出さなければならない。一九八二年は、重要な時期である。

判例ができる。将来権利を強行するのが非常にやさしくなる。エンジニアも、この戦いは主役を演じなければならない。ICが複雑になり、モニターの技術が進歩し、コピーヤー対策がさらに難しくなつて、より多くの資金と時間が必要になつてきた。

決戦は、市場においてある。これに当るのは、ビデオゲームのトップマネジメントの経営者である。製造会社、ディストリビューター、オペレーターが相互に連携して、コピーヤーを市場から締め出さなければならぬ。われわれは団結している。裁判官は、従うべき先例をもたない。この不均衡が生じたことと、ビデオゲームをコピーすることが容易になつたことによつて、今日の危機が生じた。

伝統的な著作権法は、われわれがコピーヤーに對してなそうとすることに応えてくれない。技術は、多くの裁判官によつて障害である。法廷で、裁判官に、ビデオゲームの技術を教えないければならぬ。ビデオゲームをコピーすることは、伝統的な著作物をコピーする

保護の対象となることを認めた。裁判官は、技術的詳細に言及することなく、視覚ディスプレイの著作権保護を認めた。

連邦裁判所では、アタリ社が改変キットの製造業者として訴えを起した。アタリの親会社は、ワーナー・ブラザーズやレコード会社を持つ。ビデオゲームの訴訟を遂行するうえで、映画や音楽の分野での経験が非常に役に立った。

激しく、団結し共同して製造することが難しくなっている。しかし映画会社のグレムに表面的な改変を重要であると考え、共通の敵に對して戦うため団結した。

被告は、ROMのチップは、著作権法上コピーしてはならないと主張した。そして、ROMをコピーしたもう一つのROMは、原プログラムのコピーではないと主張した。裁判官は、コンピュータやオペレーターに對しても戦うべきである。

次ページへ続く

第2回ビデオゲーム製造会社国際会議

阻止の法的根拠と手段ならびに 発展に関する講演の要旨

土井輝生 早稲田大学教授



チャールズ・ポール氏
Charles Paul

私は、弁護士として、またアタリ社の経営陣の一人として、この会議は重要な時期に開かれたと思う。次の一、二か月のあいだに起ることは、ビデオゲームの将来に大きい影響を及ぼすこととなるだろう。

われわれの戦いの相手は、コピーヤーである。この戦いには、弁護士、エンジニア、経営者が共に立ち上らなければならぬ。弁護士は、法的保護を確立し、コピーヤー、改ざん者、スピードアップ・キット製造者等の責任を追求し、模造品を差し押えて、模造品を作る他の業者に教訓を与えるべきである。コピーヤーに教

判例ができる。将来権利を強行するのが非常にやさしくなる。エンジニアも、この戦いは主役を演じなければならない。ICが複雑になり、モニターの技術が進歩し、コピーヤー対策がさらに難しくなつて、より多くの資金と時間が必要になつてきた。

決戦は、市場においてある。これに当るのは、ビデオゲームのトップマネジメントの経営者である。製造会社、ディストリビューター、オペレーターが相互に連携して、コピーヤーを市場から締め出さなければならぬ。われわれは団結している。裁判官は、従うべき先例をもたない。この不均衡が生じたことと、ビデオゲームをコピーすることが容易になつたことによつて、今日の危機が生じた。

伝統的な著作権法は、われわれがコピーヤーに對してなそうとすることに応えてくれない。技術は、多くの裁判官によつて障害である。法廷で、裁判官に、ビデオゲームの技術を教えないければならぬ。ビデオゲームをコピーすることは、伝統的な著作物をコピーする

ビデオゲーム業界が直面する著作権問題の展望

チャールズ・ポール
(米国・アタリ社副社長、弁護士)

十月五日午後、東京のホテルオークラで、「第2回ビデオゲーム製造会社国際会議」がJAMA主催で開催され、その後半部分で四氏による講演が行なわれたが、ここに掲げるのは土井氏によつてまとめられたその講演要

旨である。目新しいことを論じているだけに日本語レベルでの語いがまちまちになる。これはあるが、土井氏の原稿とおりとした。なお文中「ビデオゲーム」とあるのはTVゲームないしその機械本体をさしている。

私のパワーに勝てるかな

ローラージェット



スロットルレバーでパワーコントロール。従来の乗物では味わえないスリルとスピード感。まったく新しいこれから始まるモータースポーツの登場です。



ROLLER TRON CORPORATION
東京都新宿区西早稲田2-20-1 ☎(03)204-0469代
20-1, 2-chome Nishiwaseda Sinjuku-ku Tokyo Japan

ROLLER TRON OSAKA CORPORATION
大阪市東淀川区東中島1-12-33 ☎(06)325-3843 代
Higashinakajima, Higashiyodogawa-ku Osaka Japan

撃って、食べて、吸収して
ゲームを続ける新しい展開

海中に現われた深海生物から飛び出す小怪魚に泡攻撃を仕掛け、フルーツに変えて食べてしまおうと得点になる——というコミカルで痛快なゲームです。フルーツを食べるごとに、海底に落ちて巻貝を刺激し、巻貝が攻撃してくるので、海底に落ちてしまう前にうまくファンキーフィッシュを操作し、食べつくさねばなりません。

業界初の多層基板を使用!!

本体・基板同時発売

14インチテーブル ☎95-1736
20インチテーブル ☎95-2094
20インチアップライト ☎95-2094

西日本代理店・櫛カワクス ☎(06)787-1881

本社 岐阜市大菅2丁目78-2 トッキビル ☎501-01
☎(0582)51-0861代

舌を使ってエネルギーを吸収

泡攻撃でフルーツに変化

フルーツを食べる

G Tシリーズ第10弾!!

岐阜特機株式会社

19th Amusement Machine Show

出展各社
写真特集

甲陽産業



出品の中心はテーブル型メダルゲーム機。とくに「777 テーブルフィーバー」(メーカー名不明)はフィーバーパチンコをテーブルの中に入れたもの。玉を弾くかわりにボタンを押す。このほかコロナ商事、辰巳電子、ジャパレジャー、中津屋などのTVものや同社の電光点滅式など。またカラオケや関連部品なども出品した。

エース自動機



同社が中心に取り扱っているバリー社製スロットおよびピンゴなどのパチンコ類はパネル展示のみとしたため、TVメダルゲーム機を主力に出品。「ジンラミー」はコンピュータ相手にトランプゲーム「ラミー」をやるもので、大森電気との共同開発による新製品。そのほかサンバギタジャパン製「TVルーレット」など。

メダルゲーム機

多人数用も各種発表 衰え見せぬテーブル型

セガ社、タイトー、シグマなどからそれぞれ多人数用メダルゲーム機の新製品が発表された。この方面での開発が一段と進んだことを示した。一方、とくに問題があるとされているテーブル型メダルゲーム機では、競馬、ポーカー、麻雀、スロットなどのTV機、

従来からの電光点滅式など、今回もそれぞれ新製品が発表されたが、とくに競馬やポーカーものが目立って数多くあった。以上のほかではTV機でルーレット、野球ゲーム、またパチンコを横にしたテーブルパチンコなど新しい方向の機種も出品された。

サミー工業



風営機の実験を生かして開発したものをメインに出品。「ターボ800」「ブラックホール」は盤面入替可能な電動パチンコ式のプライズマシン。「ジャンフィーバー」はTVモニター使用の雀球機を用いたメダルゲーム機。その他カヤヤ製、トミヤ商事製のTVポーカー(テーブル型)、同社製風営スロット「ゴールデンスター」も。

ビデオポーカー (セガ社)



ミステリーフォール (タイトー)



マジックパズ (シグマ)



メダルゲーム機は上に掲載のほかタイトー、セガ社などのメーカーから出品されたものがあり、その内容は次のとおり。
セガ社は本格ドローポーカーゲームで高い水準を誇る「ビデオポーカー」、多人数用競馬ゲーム「ニューランドタービー」、タイトーはポケットにメダルが入ると多数メダルが出る機構のついたマナーブッシャーの試作品「ミステリーフォール」、従来からの「マジックルーレット」など。

シグマはいよいよ発売となるメカトロニクスシリーズ「ザタービーマークIII」「マジックパズ」のほかTVスロット、クローン社製「ムーンレイカー」など。
アイレムは「フィーバー麻雀」、大森電気は「ヤキウケン」、新日本企画は「ラッキースター」「ウィナーズサークル」など、ジャパレジャーは「ロイヤルポーカー」、ユニバーサルは風営スロット、レジャックとコナミが子ども用メダル機、ロジックは麻雀ゲーム試作品を出品した。

第19回AMショー ご来場ありがとうございました



新幹線ひかり号 SB-Y5



ジャンボジェット KDE-J



ヘリコプター KDE-H



ジャンボゴリラ KD-G
外柵直径 3,200φ
H(MAX)2,100
240kg



メルヘンボート KDB-S
外柵直径 3,200φ
H 2,000
370kg



消防車 KDE-F



特急つばさ KDE-E



ペンギン BP
L 1,150
W 900
H 1,550
80kg



消防車 BQ-F
L 1,580
W 920
H 1,430
105kg



バトカー BQ-P



トラック KDE-T

KDEシリーズ
L 1,000-1,200
H 1,055-1,620
W 800 95kg



動物バス BR
L 1,100
W 800
H 750
85kg

株式会社 ホープ

本社工場 川崎市中原区今井上町50番地 〒211
電話 044(722)6141(代)

関西営業所 京都府乙訓郡大山崎町鏡田2番地 〒618
電話 075(962)5613(代)

東京本社 東京都港区芝5丁目31番17号 〒108

YOKOHAMA COIN CO., LTD.

3-41 wakaba-cho, naka-ku, YOKOHAMA
TEL (045) 252-5248

DIXIELAND



NEW
発売中
電取付き

BONUS LINE



NEW
発売中
電取付き

SUPER CONTINENTAL



NEW
発売中
電取付き

メダルゲーム機は「メダルゲーム場運営基準」を守ってご使用下さい。

カラーディスプレイモニター



- ① カラーディスプレイモニター14型、18型、20型、22型
 - ② カラーディスプレイモニター基板だけ
 - ③ スイッチングレギュレーター3電源
 - ④ P ROM各種
 - ⑤ プロム書込器1ヶ用、8ヶ用
 - ⑥ 半田吸器パックエース・半導体専用ハンダごて
 - ⑦ 押ボタンスイッチ(取付金具、マイクロスイッチ付)
 - ⑧ 押ボタンスイッチ(ミュロン)
 - ⑨ レバースイッチ(ミュロン)
 - ⑩ 操作板各種
- 2方向・4方向・8方向レバースイッチ
モニター用絶縁トランス・各種付属品

池上通商(株) 東京都千代田区外神田3-7-14 中部ビル
TEL. (03)257-1685(代)

標準型コントロールパネル、低価格で遂に登場!

14インチから20インチまでのどのキャビにも合い、発射ボタンは5カ所に移動可能で、標準型コントロールパネル取付用ビスが付いている。(その他別注パネル製造可)

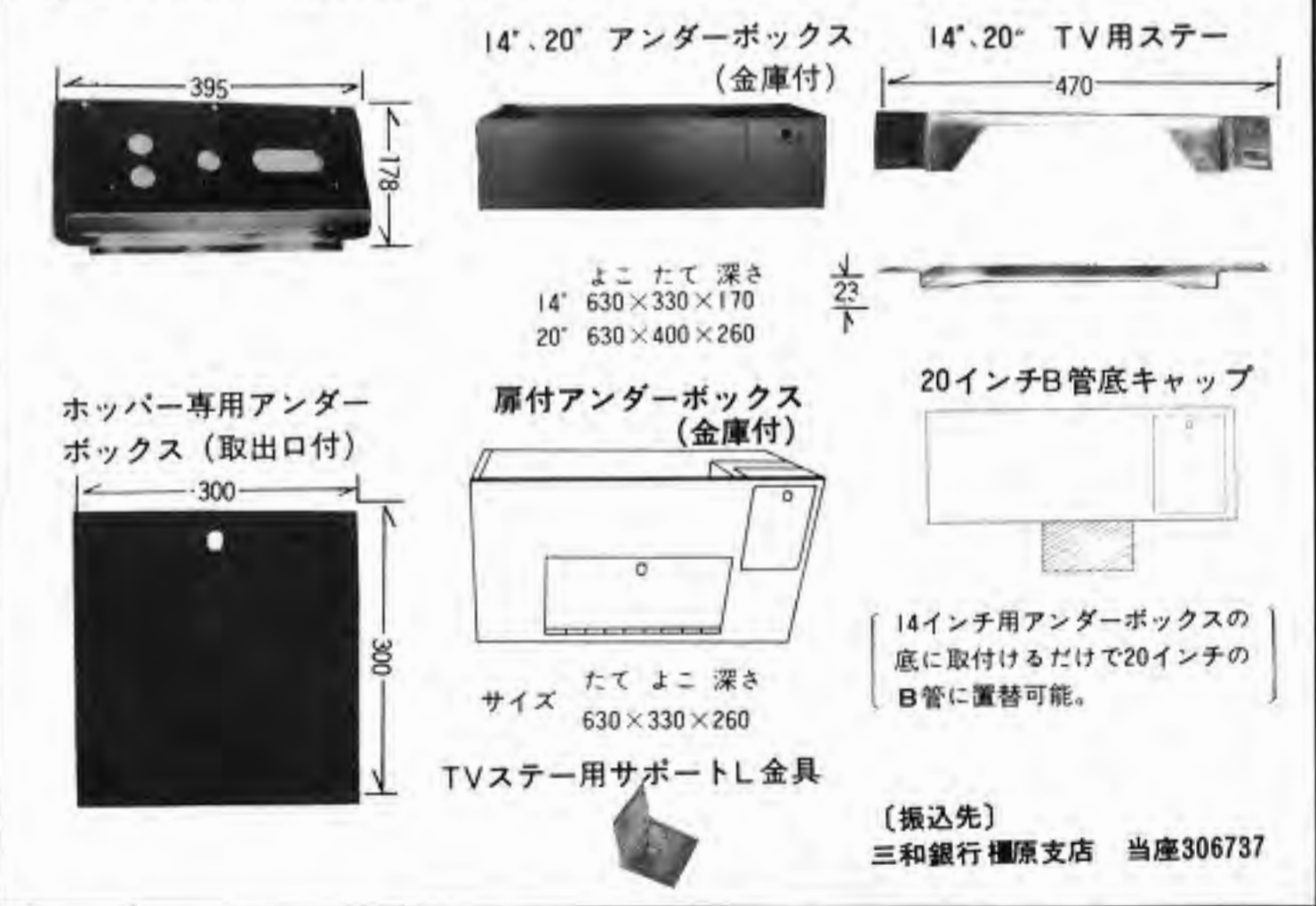

有限会社 芝エンジニアリング 奈良県橿原市曲川366-1
☎07442 ③ 1816・③ 4918

19th Amusement Machine Show

出展各社
写真特集

電気音響・東芸商事



東芸関連の専門メーカーである両社は今回、東芸商事が電気音響製品の販売を担当するという形で同一小間での出展となった。モニター新製品「カラーCTRディスプレイモニター」の「CMG-314」「CMG-320」を中心に、高精細ストライプスクリーン・カラーモニター、モニター用偏向コイルなどを展示し、高品質を訴えた。

加賀電子



電子部品を専門に扱う同社は、各種モニターを中心に初出展。カラーモニターの新製品「KZ-14EN」「KZ-18EN」「KZ-20EN」は、小型軽量、低消費電力、使いやす調整機構が特徴。そのほかエルコ製やミツミ電機製のスイッチング電源、各種電子部品を展示。またエンジニアスタッフにより新製品開発設計の相談窓口も設置。

パーツその他

部品供給の専門化進む モニターからICまで

AM業界には従来パーツ専門業者が少なかったが、TVゲーム機の普及とともにパーツ部門の需要が増大し、それにこたえてパーツメーカーも増えてきている。今回のショーでもTVモニター、電源基板、ICチップなど、従来のパーツ取扱い業者の出展が一段と多くなった。また、ハードシステムでは、研究、開発がさらに進み、とくにイタズラ防止を徹底させた旭精工や、来年に発行される新五百円硬貨に対応した日本コインの最新製品など、この分野での信頼性を高める方向を示した。

日本コイン



「N-100シリーズ」「N-200シリーズ」の各種セレクトアは来年に発行予定の新五百円硬貨にも対応できる新製品で、外国硬貨を含めた幅広い対応性を訴えた。これを中心に紙幣識別機「ビルバリーデータ」、硬貨両替機「CSシリーズ」、プラケット「Cチャンネルシリーズ」などの各種機器を展示した。

旭精工



「720-A/B」はさらに徹底されたイタズラ防止装置付きで、選別精度を増したボックスタイプのセレクトア。「ニュータイプA」はボディ強度が一段と増したセレクトアで、「スタンプディスプレイASD-RL」は切手払出し装置。この3機種を展示発表したほか各種付属部品を出品し、高い信頼性を強調している。

ユニエンタープライズ



モニター、レバー、パワーサプライ、ミニアップライトボディなどTVゲーム機の関連機器を中心に、任天堂製やデータシステム製のTVゲーム機、また知らない期間のバイオリズムがわかる古い機「バイオリズムマシン」、硬貨投入式の温水シャワーハウス「ホットシャワー」などを展示し、取扱い商品の幅広さを示した。

19th Amusement Machine Show

出展各社
写真特集

ミクマ産業



ステファノ商会はミクマとともにボナンザ製TVメダルゲーム機「ダイヤモンドポーカー」の発売元。同機を中心に大平技研製のTVスロット「ピバ・スーパーコンチ」など、大森電気製「ザ・ヤキウケン」、フジコム(フジスター)製「ダービー・グランプリ」(競馬もの)などTVメダルゲームで充実させた。

ツムラ



辰巳電子製「キングダービー」は競馬がテーマのTVメダルゲーム機。これを中心としてフジスター製の電光点滅式およびTVメダルゲーム機を出品。またローラースケート後部に空冷エンジンをつけて走るローラートロン製「ローラージェット」がVTRで紹介され、話題を呼んだ。

東京パブコ



同社製品総発売元・日本レジャー興発などの名とともに各種テーブル型メダルゲーム機、風管用スロットマシンを出品。うち「ギャロップエキストラ」はTV競馬もの、「ダッシュ&ゴー」は電光点滅の競馬もの。風管スロットでは「ゴールドスター」(認可機)や「ロボキャット」(申請中)など。

レスター



長田電気製の最新製品「ルーレット777」「テーブルアレンジ」はともにテーブル型の電光点滅メダルゲーム機で、この2機種を中心に従来機を出品。そのほか玩具自動販売機「チャイルドショップ」など各種自動販売機や景品類、また硬貨投入式のコーヒーサーバーも展示した。なお同社は初出展。

ボナンザエンタープライズ



同社は紙幣識別機の需要が認識される時期に至ったことを強調し、多用途型紙幣ユニット「ボナンザボックス」を紹介。これは紙幣識別機と各ゲーム機を結び、両替せずに紙幣で直接ゲームができるようにしたもの。アーダック社製紙幣識別機も出品。新製品「ダイヤモンドポーカー」を発表し、6インチモニター採用のものも展示。

バーリーサービス



米国バーリー社製のスロットマシンを中心に出品。「スーパーボーナスライン」は左右どちらから揃っても入賞がある3R3Lのスロット。「ダラスロット」は5R3Lで田端義男がラスベガスで当たりした機種。「ピンゴフィーバー」は、大森物産がバーレーンに「777」と並べば高得点となる機構を取りつけたもの。

限られたスペースに より多くのゲーム機を! テーブル miniサイズ新発売



従来のテーブル機の約1/2の大きさですので、小型店舗や喫茶店等、巾広いロケーション展開が見込めます。

	高さ(%)	奥行(%)	巾(%)	重量(kg)	ブラウン管
テーブル ハーフサイズ	540~740	560	480	37	14インチ
14インチボディに 20インチモニター	540~740	560	860	43	20インチ

ヒット商品を豊富に 取り揃えております!



PHONE:(03)370-0331
TELEX:852821 UEPOL J
CABLE:SENDAI UEP
RIFAX:()81-3-370-2071

●業務用電気器具 ●自動販売機 ●レジャー特機 ●保守管理 ●中味原材料
株式会社 **ユニエンタープライズ**
東京/渋谷区代々木二丁目11番19号 〒151 ☎03(370)0331(代)
東北/仙台市若林一丁目10番12号 〒982 ☎0222(86)9611(代)

VENDING, AMUSEMENT MACHINES, MAKING AND REBUILDING & EXPORT AND IMPORT.

Uni Enterprise CO.,LTD.

●MAIN OFFICE & FACTORY 10-12, Wakabayashi 1-chome, Sendai city, JAPAN
●OVERSEAS DEPARTMENT OFFICE 11-19, Yoyogi 2-chome, Shibuya-ku, Tokyo, JAPAN



バーリーサービス株式会社

大阪事務所 大阪市南区高津町四番丁87-1 TEL. (06)213-5255代
東京事務所 東京都港区東麻布1-27 TEL. (03)582-0857代

バリー製品レンタルいたします

デキシールド

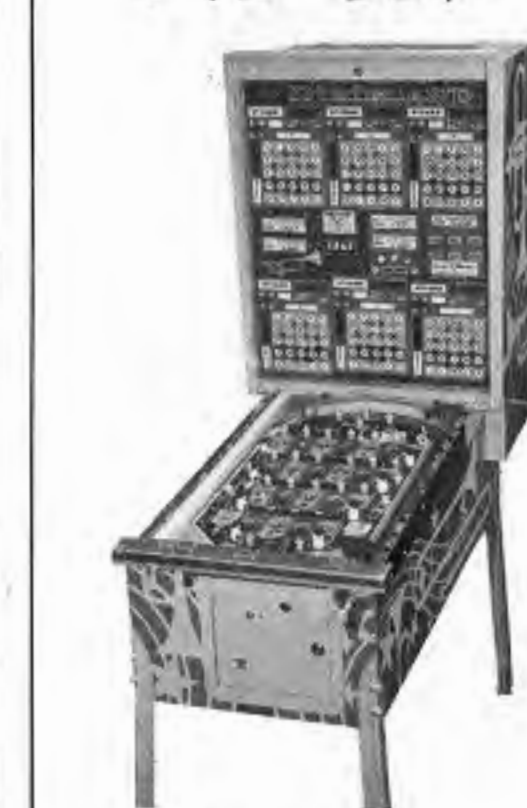

DIXIELAND

ウォールストリート



WALL STREET

ボーナスライン



BONUS LINE

バリー製品各種パーツ

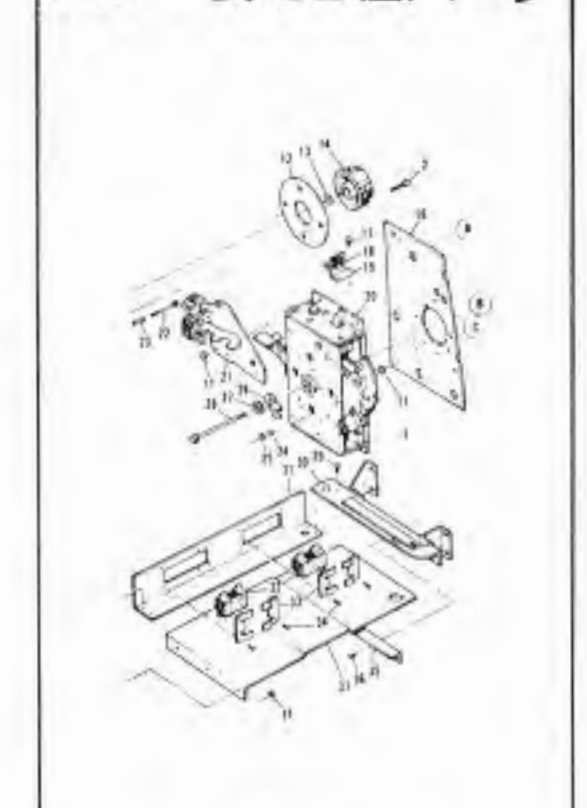

PARTS

最低5台以上で6ヵ月単位、1ヵ月1台につき...

- ボーナス・ライン(中古)..... ¥50,000
 - ウォール・ストリート(中古)..... ¥60,000
 - デキシールド(中古)..... ¥70,000
 - ブル・マーケット(中古)..... ¥60,000
 - スーパーコンチネンタル(中古)..... ¥45,000
 - ファイブライン(中古)..... ¥30,000
- 例:スーパーコンチネンタル(中古)5台の場合、
毎月小切手¥225,000あるいは毎月決済の約束手形¥225,000。
なお、6ヵ月の保証金として約束手形¥2,250,000の担保が必要です。
*この他、機種やレンタル料などご相談に応じます。
*新商品のレンタルの場合は、別途お問い合わせ下さい。

新日本企画 (ファンタジー) スーパービデオマシン

ハニーを救え!! バルーン・チエイサー



美女がさらわれた。ファンタジック・アイランドを越え、メルヘンの世界をさまよいながら追いかける正義の味方トム。男と女の永遠のテーマをとりあげ、ハッピーエンドのゴールをめざす、追跡ゲームの決定版!

FANTASY

10パターン!! コンピューターの限界に挑戦!

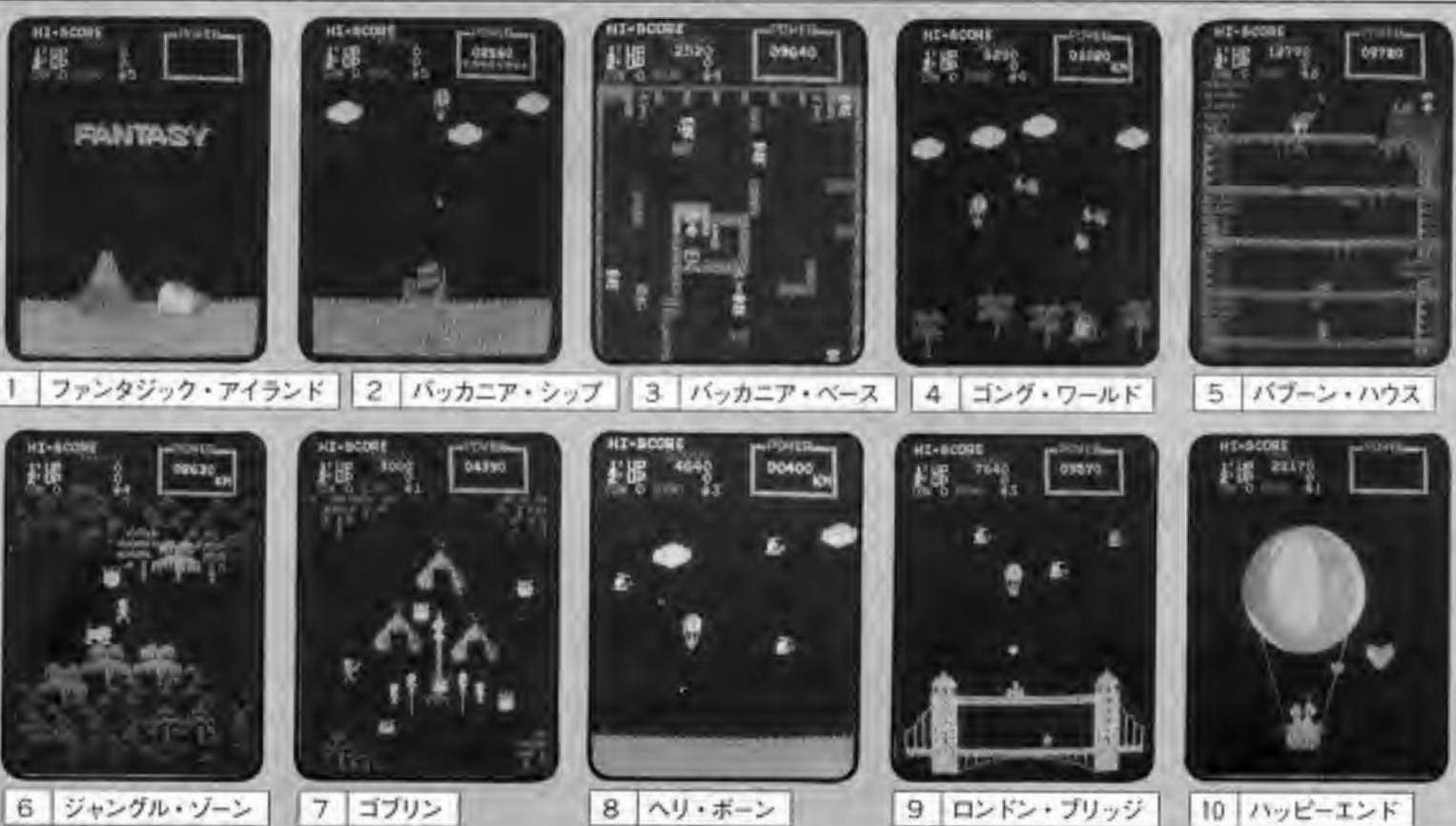

SUPER TANK

©ビデオゲーム社



(スーパータンク)
激突する戦車軍団/不気味に迫る敵の超戦車“スーパータンク”がドイツから上陸した。地雷をたてるキャタピラ、飛び交う砲弾、戦争ゲームのニューフェイス。



〒530 大阪市北区西天満6丁目1番2号 千代田ビル別館5階
TEL. (06) 365-6621 (代) TELEX. 5236785 SNKCO J
SNKサービス ☎ (0729) 65-0533
東京支店 ☎ (03) 866-6175
仙台営業所 ☎ (0222) 75-6071~3
福岡営業所 ☎ (092) 471-8612~3
むつ営業所 ☎ (01752) 2-7780

19th Amusement Machine Show

出展各社
写真特集



メダルゲーム機用の各種メダルをはじめとして、風宮機用メダルやオートスポーツ機など各種遊戯機用メダルを中心に各種のバッジ、プレート、タイピン、バックル、その他アクセサリなどを展示したほか、キーホルダーなどの展示販売も行ない、創業20年という同社のキャリアを示した。

同社は業界初のTVゲーム機部品専門メーカーとして初出展。各メーカーおよび各機種に合わせた操作パネル、レバースイッチ、プッシュボタン、キャビネット、モニターほか、各種の金具部品、プラスチック部品などを主としてテーブル型TVゲーム機に必要なあらゆるパーツを展示披露した。

TVゲーム機に関するあらゆる部品を取扱っている同社は、今回初出展。各種TVモニター、パワーサプライ、トランス、レバー、キャビネット、またPROM、CPUなど電子部品、さらに日立ページマスタールレベル・スリーなどのマイコンほか多数の機器を展示し、同社製品の豊富さをアピールしていた。



「ハイキャッセルK-3600」はダブル8トラックデッキ・カセットデッキ付の業務用カラオケ新製品。これをメインに各種業務用、家庭用カラオケ、従来の2分の1の大きさのカードリッジ「ミニエイトテープ」やディテック、キング、コロムビアなど各社テープのほかカラオケ付属品を展示。歌手によるデモンストレーションもあった。

「リトルファンキー」はワンタッチでヘリウムガスとエアが入力できる小型軽量の手動式風船ふくらませ機で、子どもでも簡単に使用できる。ふくらませた風船は来場者にプレゼント。このほか風船自動販売機「ファンキーマルーン」、アーケードゲーム機「フロッグハンター」を出品。これらはいずれも池本車体制のもの。

デコカセットシステム 世界で15,000台突破!!

PRO GOLF



トーナメントプロゴルフ
新時代のTVゲーム

トーナメントプロゴルフの特徴

- 9ホールをゴルフスコアでプレイして下さい。
- 各ホールパーでラウンドして下さい。ホギーを出すと持ち人数を1人失います。但し、プレイは、持ち玉がなくなるまで続けることができます。
- 持ち玉内でホールインしない場合ギブアップとなります。
- ギブアップのスコアは、そのホールのパーの2倍が表示されます。持ち人数がある場合次のホールへ進みます。
- 持ち人数を全員失った場合コインを追加して下さい。次のホールへ進めます。
- このゲームはコインを追加すればゲームオーバーはありません。

TREASURE ISLAND

トレジャーアイランド
海に沈んでゆく宝島に、冒険者がカヌーでたどりつき、敵の襲撃をかわしながら頂上に到達するゲーム。今までにないニュータイプのゲームです。

豊かさを演出する、電子技術の

DECO データリスト 株式会社

本社：〒171 東京都豊島区南池袋3-9-5 電話(03)988-2571(代)
名古屋営業所：〒464 名古屋市千種区春岡通り6-28 電話(052)762-5222
福岡営業所：〒816 福岡市博多区東光寺町1-2-2前田ビル 電話(092)474-0120
DATAEAST INC SANTA CLARA CA95050 U.S.A.
株式会社デコ・札幌 〒064 札幌市中央区南二十一条西十二丁目879-15 ☎(011)562-2415(代)

PARTS SHOP TV GAME SLOT MACHINE BINGO CASINO Tool

あらゆるゲーム機の
パーツ・工具は
マックスサービスへ

MAX SERVICE CORP.

当マックスサービスはテレビゲームからスロットマシン、ビンゴ、メダルゲームに至るまでのゲーム用品・パーツ・工具を豊富に取揃えております。既年度最新パーツカタログはただ今製作中ですがご入用の方はご一顧ください。お申し込みは至急お返りいたします。

マックスサービス(株) ●〒540 大阪市東区内本町1丁目48番地
TEL (06) 946-0181-3 TELEX 5297019 MAX SC J

●姫路支店 〒670 兵庫県姫路市安田1丁目28番地
TEL (0792) 82-6081(代表)

●北日本代理店 株式会社 レジャーサービス
〒983 宮城県泉市南光台東一丁目30番1号
TEL (0222) 52-1711(代表)

SEGA's New Car Racing Game

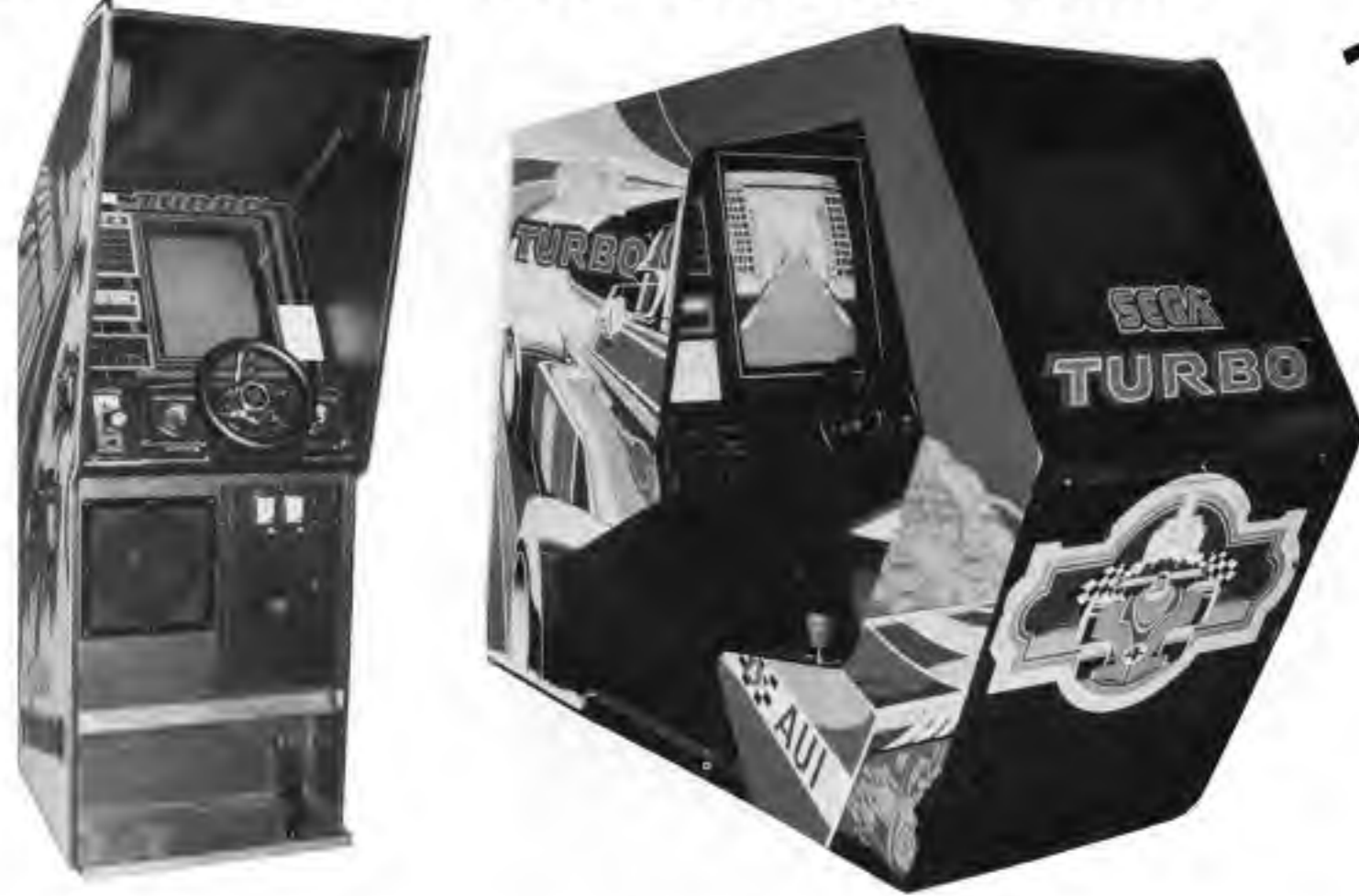

TURBO

セガ・ターボ
かつてなかった立体走行、市街地を、鉄橋を、海岸を、そしてトンネルを駆け抜ける— 壮大なスケールで描いた驚異のF-1レース!

KO PUNCH SEGA'S Dynamic Boxing Game!



セガ・KO・パンチ
タイミングに合わせてKOパンチ!!
ダイナミックなボクシング・ゲーム

SEGA VIDEO POKER It's an exciting game! Try to beat the dealer!



セガ・ビデオ・ポーカー
実際のドロー・ポーカーのスリルを味わえる
メダル・ビデオゲーム/ハイ・アンド・ロー
も楽しめます。

SEGA's TURPIN

The Turtle Game



セガ・ターピン
親亀のうえに子亀をのせて—
コミカルなメロディとともに、迷子の子亀を
探し求めて親亀大奮闘!

PHARAOH

The treasures of PHARAOH
can be yours!



セガ・タクティシャン 近日発売
セガ・005
ファラオ ウィリアムズ社製

謹告

時下益々々清潔のこととお慶び申し上げます。
さて、弊社はこのたび「TURBO」(ターボ)、「005」(ゼロ・ゼロ・ファイブ)および「KOPUNCH」(ケー・オー・パンチ)と称する三機種の新しいビデオ・ゲームを開発いたしました。また弊社は、コナミ工業株式会社より「KONAMI TYPE-O」(オー)として開発され、「TACTICIAN」(タクティシャン)と名づけられたビデオ・ゲームについての世界全域にわたる独占的製造実施権、商標権および著作権を取得いたしました。さらに弊社は、「KONAMI TYPE-1」(イチ)商品名「TURPIN」(ターピン)という同社の開発にかかるゲームについても、南北アメリカ大陸およびカリブ海諸国を除く世界全域において右記諸権利と同様の権利を取得いたしました。これらに加えてさらに弊社は、他社と共同で「VIDEO POKER」(ビデオ・ポーカー)の名称で知られるゲームを開発し、世界全域における著作権およびその他の諸権利を共有する事になりました。すでにご承知のとおり、本年九月および十月に弊社は、弊社所有の他のゲーム、すなわち「FROGGER」(フロッガー)の無断かつ違法な模造品の製造業者、販売業者および輸出業者を相手として裁判所に仮処分申請を起し、著作権法および不正競争防止法に基づき、弊社の主張を全面的に認めたいいただきましたが、特に模倣および改造にかかる製品および基板については、裁判所の執行官の保管に付すという決定までも得ております。
この謹告は、弊社が冒頭に列記の各ゲーム、すなわち「TURBO」(ターボ)、「TURPIN」(ターピン)、「005」(ゼロ・ゼロ・ファイブ)、「VIDEO POKER」(ケー・オー・パンチ)、「TACTICIAN」(タクティシャン)および「VIDEO POKER」(ビデオ・ポーカー)に関する諸権利の擁護のために、無断複製者、無断改造者のみならず模造品の使用者に対しても、刑事告訴を含むあらゆる法的措置をとることをお知らせするためのものであります。
各位におかれましては、何卒右記の趣旨をご理解賜わり、著作権、商標権およびその他の工業所有権を擁護しようとする弊社のキャンペーンに、積極的なご協力をいただけるようお願いいたします。次第であります。
当業界の健全な発展のため、弊社のこのたびの措置につき、各位のご理解とご協力を重ねてお願い申し上げます。
昭和五十六年十月

東京都大田区羽田一丁目二番十二号
株式会社 セガ・エンタープライゼス
代表取締役 中山隼雄



株式会社 セガ・エンタープライゼス

本社 東京都大田区羽田1-2-12 電話 03(742)3171(大代表)
大阪支店 大阪府豊中市豊南町東2-5-3 電話 06(334)5331(代表)
福岡支店 福岡県福岡市中央区白金2-5-15 電話 092(522)4715(代表)
札幌支店 札幌市豊平区豊平五条3-80-14 電話 011(841)0248(代表)

UNIQUELY SUPER MACHINES

ユニークなマシン!



バランス!
変化!
快適!
スポーツ感覚の
スーパーマシン



FANTASIA

気球に乗って脱出



ファンタジー
豊かな音楽と
キャラクターが
特徴。
恋人を助けに
出発の若者が
パワーと
テクニックで
救出作戦開始!

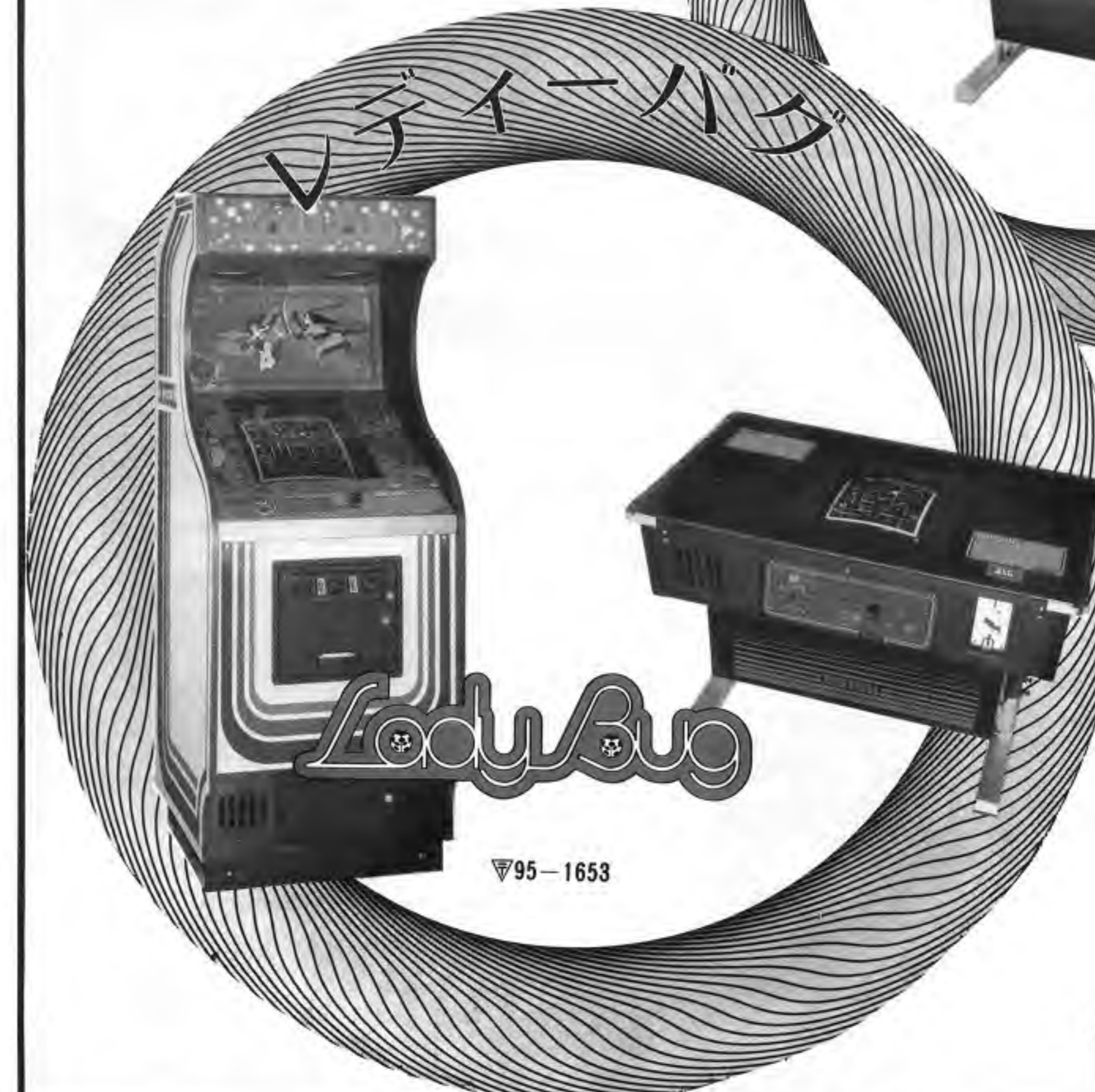

ザ・カラテ



一撃!
キマッた
爽快!

THE KARATE

エスコ貿易は新しいレジャーシステムを全世界に供給し続けています。
Still the Leader in the World wide
Distribution of the Newest in Leisure System

ESCO TRADING CO., INC.
株式会社 エスコ貿易

本社 〒108 東京都港区三田3-5-16 TELEX J27181
TEL 03(455)6511(大代表)
技術部 〒140 東京都品川区東品川1-32-15コーヨービル3F
TEL 03(472)6405(代表)
大阪営業所 〒556 大阪市浪速区元町2-12-24-106
TEL 06(647)4455(代表)
名古屋営業所 〒464 名古屋市千種区今池4-1-11 岩田ビル
TEL 052(732)2611(代表)

タイトーの新宇宙ものTVゲーム2機種

シーカーとクルーザー



TT スペース・シーカー

タイトー(本社東京)からTVゲーム機「スペースシーカー」が発表される。「スペースシーカー」は宇宙戦争をテーマとしたもので、三つの場面に...



スペース・クルーザー(コックピット)

機は三機編隊、要塞は三カ所あり、それぞれ全滅させないと次の場面に移動できない。また一場面に一定時間以上かかると宇宙船は失われ、ゲーム終了となる。三機失うとゲーム終了となる。三機失うとゲーム終了となる。三機失うとゲーム終了となる。

レディバグ ドアつきの迷路

ユニバーサル、新発想の「スナップジャック」も



TT スペース・クルーザー

方撃破するが、この場合も高得点。エイリアン群のボスを破壊すると、場から逃げてプレイできる。三機(代替可能)撃破されるとゲーム終了だが、六十二万円。

レディバグ

敵の「戦闘虫」のくわがた虫、かみきり虫、あり、かみきり虫、あり、かみきり虫、あり。



スナップ・ジャック



- 14吋・18吋・20吋・各社モニター
● スイッチングレギュレーター
● 操作パネル各種
● 絶縁トランス
● エスカッション縦横両用型各種
● その他ゲーム用部品一切

※1個より地方発送致します

製造総発売元

CICパーツ

営業所 埼玉県川口市朝日2-28-11
(埼玉・川口) 0482-24-4678 3233

話題のマシン

セガから本格TVドライブ

ターボ

TV使用の「KOパンチ」も新発売



ターボ

セガ・エンタープライゼス(本社東京)からTVドライブ型のもの。立体感のある画面でゲームはターボ、ハードウェア投入後、アーケードゲーム機「KOパンチ」が発表される。



KOパンチ

セガから本格TVドライブ型のもの。立体感のある画面でゲームはターボ、ハードウェア投入後、アーケードゲーム機「KOパンチ」が発表される。

ユニークなフアンタジー

新日本企画から「スーパータンク」も発売



フアンタジー

新日本企画(本社大阪)からTVゲーム機「フアンタジー」が発表される。



スーパータンク

「フアンタジー」はユニークなゲーム方式を採用したもので、フアンタジーはユニークなゲーム方式を採用したもので、フアンタジーはユニークなゲーム方式を採用したもので。

Royal Derby



95-1800

- ①白黒14インチモニターに予想が出ます。
②1カ所50枚まで投票できます。
③硬貨投入枚数は9999までクレジットします。
④投票可能な時間は、30秒~180秒まで4段階切替できます(自動スタート)。
⑤配当率は60%~95%まで8段階の切替ができます。
⑥1硬貨で1、2、5、10クレジットの切替ができます。

メダルゲーム機の設置運営につきましては「メダルゲーム場運営基準」を守ってご使用下さい。

レジャーシステム 日東エレクトロニクス(株)

〒577 大阪府東大阪市長田1丁目56 (06)788-8854
NITTO ELECTRONICS 1-56 Nagatahigashi, Higashiosaka, 577

子供用ミニアップライト機



新発売 20インチ テーブル型キャビネット
TV機部品も好評発売中です

- 十字レバー
■八方向レバー
■発射ボタン
■スイッチングレギュレーター
■操作パネル(各種)

※修理・改造に際しては電気用品取締法を遵守して下さい

Kアポロ商会 大阪府東大阪市高井田本通5-2
06(783)6362代

話題のマシン

(第172号～第176号)



もくらのトンちゃん
同社ちびっこシリーズ第4弾。どの穴からモグラが顔を出すかというワイスに3回挑戦するプライズマシン。音声が出る。定価46万円。【タイトー】No176



どうぶつえん
動物の絵のついたポケットにボールを入れ、所定の絵柄をそろえていくというプライズマシン。器面上部に可動式フードがある。定価30万円。【友栄】No175



紅白ゲーム
紅と白のポケットがあり、ボールを弾いて選んだ側のポケットに入れていき、選んだ方に多く入れれば景品が出るプライズマシン。定価33万円。【友栄】No176



アニマルサーカス・ジャンプ
高さ約2.2mと低いで室内用としても設置できるエアークッション遊具。四角い形で側面は透明。天井はネット張り。定価150万円。【大阪テント】No172



ハニー
ワサギの形をしたエアークッション遊具。口の部分から中へ入り、飛んだりはねたりして遊ぶもの。色はピンク。定価160万円。【大阪テント】No172



キャプテンキッド
同社フアアシリーズの第11弾。愉快な海賊船の船長の形を風船状にしたエアークッション遊具。全体の色はブルーが基本。定価280万円。【タスコ】No172



Dr.スランプ・アラレちゃん
人気マンガ「Dr.スランプ」に登場するキャラクターを配した2人用の定置型乗物機。動きはピッチングとローリング。定価27万円。【ナムコ】No172



歌うパンダ
同社ソフトアニマルシリーズ第1弾。各部が動く動物のぬいぐるみに乗って楽しむ2人用定置型乗物機。ぬいぐるみ音響可能。定価78万円。【信水貿易】No172



ビデオポーカー
本格的なドローポーカーにマキストゲームをつけたTVメダルゲーム機。通常はクレジットでゲームを進めていくもの。定価74万円。【セガ社】No174



パンダ
同社定置型乗物機シリーズ「動物村」のひとつ。同シリーズは擬木と台座とがセットになっている。乗座6曲が流れる。定価30万円。【朝日エンジニア】No175



監視車
世界一小さなバッテリーカーの第2弾で、ペンギンをモデルとしたもの。長さ84cm、幅44cm、高さ65cm、重さ35kg。定価25万円。【日邦産業】No174



消防車
「ポケットシリーズ」で1人乗りバッテリーカー。室内用としても利用できる小型機で、最低限1坪のスペースから営業可能。定価25万円。【日邦産業】No174



スクーター
バッテリーカー「ポケットシリーズ」のうちひとつで、「むすんでひらいて」の童謡のメロディーが流れている。定価25万円。【日邦産業】No174



サイクル電車
乗客が足でペダルをこいで走行する電車で、電気は使用しない。ヒモを引くとカネの音が出る。前後にブレーキがある。定価2千300万円。【泉興業】No173



UFOボート
池の上に浮かべるボートで、動力を一切使用せずハンドル操作だけで前後進させるもの。船体はFRP製で円形。2人用。定価25万円。【コトフキ】No173



アニマルバス
おとぎの国のスクールバスをテーマとしたバッテリーカー。窓に動物たち、車体に花柄の絵が描かれたカラフルなバス。定価48万円。【ホープ】No176



ペンギン
直立タイプのバッテリーカーの第2弾で、ペンギンをモデルとしたもの。左右の足部分が交互に前進して動くのが特徴。定価48万円。【ホープ】No176



ゾウ
同社「動物村」に加えられたイタリア・コーエルキティライド社製の定置型乗物機。ゾウの背中に乗る。定価64万円。【朝日エンジニア】No175



パンサー
イタリア・コーエルキティライド社製の定置型乗物機。パンサーのキャラクターを配したもので、色は赤が基調になっている。定価68万円。【朝日エンジニア】No175



ワインの馬
イタリアのコーエルキティライド社から輸入した定置型乗物機で、同社「動物村」に加えられたもの。定価38万円。【朝日エンジニア】No175



ウマ
擬木の周りに各種の動物の形をした乗物機を配置するシリーズ「動物村」のひとつで、メロディーが流れる。定価30万円。【朝日エンジニア】No175

総目録

No. 21

本紙「話題のマシン」でとりあげた総目録です。賢明な読者にはおわかりのことですが、とりあげる時点で②明らかなコピー機や⑤とばくに使用されやすいメダルゲーム機は、すでに排除しています。またこの総目録作製に当たり全品目を再度チェックするなど点検を進めました。配列は①フリッパー、②TVゲーム機、③その他アーケードゲーム機、④メダルゲーム機、⑤乗物機、⑥ジューク(カラオケを含む)などで分類、それぞれ掲載順としました。社名のうしろの番号は掲載号数です。



スプリット・セコンド
米国スターン社製フリッパー。サーカスの世界をテーマとしたスターン社パイル方式第2弾。1階にトンネルレーンがある。定価86万円。【セガ社】No175



エンブリオン
米国パニー社製フリッパー。宇宙船内での宇宙人誕生をテーマとした同社独自のデザインによるワイド機。音声システム採用。定価91万円。【パニー】No172



マース・ゴッド・オブ・ワー
米国ゴットフリー社製フリッパー。宇宙戦争がテーマでローマ神話の神マルスをデザイン。同社初のパイル方式。定価81万円。【タイトー】No172



ギャラガ(テーブル)
ボスギャラガを撃破すると2発のミサイルを同時発射できる。3面に敵の攻撃のない場面がある。終了時に命中率が表示。定価64万円。【ナムコ】No173



ギャラガ
宇宙戦争をテーマとしたTVゲーム機で、敵ギャラガの編隊攻撃を撃破していくというゲーム。敵の抽選になる場面もある。定価未定。【ナムコ】No173



ロック・クライマー
2本の4方向レバー操作でクライマーを山頂に登らせるゲームで、山は3つある。画面右側のレーダーに全体像が表示される。定価46万円。【タイトー】No173



スペースフューリ
宇宙戦争がテーマで、カラーベクトルシステムによる同社初のカラーXYモニター採用。母船とのドッキングで発射方向は3種。定価68万円。【セガ社】No172



ウォーロード
米国アタリ社による許諾機。城を火の玉の攻撃から守るゲームで、ボナムによるパドル操作。1人用はコンピュータが相手。定価43万円。【タイトー】No172



ファラオ
米国ウィリアムズ社製フリッパー。エジプト・ファラオ王の宝さがしゲーム。同社マルチレベル方式第3弾。フリッパー2つ。定価91万円。【セガ社】No175



クラッシュ・ローラー
ペンキ塗りをテーマとしたもので、4方向レバーを操作し、迷路状の通路を1ヶで塗りつぶしていく。基板販売のみで定価9万5千円。【クラール電子】No176



R2Dタンク(テーブル)
敵タンクの速度はタイム経過に伴い速くなり、1スタートが進むにつれ地雷の数が増え難しくなる。14型定価4万円、20型定価48万円。【シグマ】No175



R2Dタンク
同社「レッドタンク」を発展させたもので、戦車戦がテーマのTVゲーム。敵のタンクを撃破してドットを消していく。定価58万円。【シグマ】No175



フリスキートム(テーブル)
パイプは迷路状で、ネズミがはずれたジョイントを修理し、かけられた爆弾の導火線の火を消す。14型定価56万円、20型定価59万6千円。【日本物産】No174



フリスキートム
同社独自のカスタムCPU使用のTVゲーム機。パイプを通して水を浴槽にためていくが、途中ネズミがたづらをする。定価63万円。【日本物産】No174



DCシステム(プロゴルフ)
画面内でゴルフをするもの。レバーでゴルフボールの位置を決め、ボタンでショット。コースは9ホール設定。テーブル単価3万8千円。【ターティスト】No173



スピンボール
ボールを弾くプライズマシン。弾かれたボールはループをクルクル回り、その回転数によりピンゴのゲームをするもの。定価38万円。【こまや】No176



山のぼりゲーム
山頂まで障害を避けながら登っていくゲームのプライズマシン。前進ボタンと後進ボタンで1つずつ進めていく。タイマー制。定価38万円。【こまや】No173



SSTエアホッケー
米国USピリヤード社製のエアホッケー。プレイフィールド表面がステンレス。遊び方は従来のものと同じ。脚部は組立式。定価86万円。【エスコ】No173



TTフロッグ&スライダー(テーブル)
画面はクモの巣が描かれ全部で3スタート。最後のスタートは流れるハスの葉の上をジャンプしながら、クモを攻撃する。定価49万円。【タイトー】No176



TTフロッグ&スライダー
カエルがクモを食べっていくというTVゲームで、2方向レバーと2つのボタン(ジャンプと発射)操作によるもの。再生途中で迷路状の画面で中央9個の白玉を赤玉に変えていく場面と。立体キューブを指定とあり並べかえていく場面がある。定価45万5千円。【タイトー】No176



TTフィッター
迷路状の画面で中央9個の白玉を赤玉に変えていく場面と。立体キューブを指定とあり並べかえていく場面がある。定価45万5千円。【タイトー】No176

アミューズメントマシン売上10倍増!!

ARDAC BILL ACCEPTOR

アーダック社 紙幣 識別器 自動紙幣収納器付き

単体にて販売中!!

時代の要求する紙幣識別器は今やゲーム業界でも必需品となっています。アーダック社は世界38ヶ国の各種紙幣識別器を製造している世界第一の専用メーカーであり、弊社はこれを10年前日本に初めて紹介、以来極東総代理店として継続的に輸入、既に10万台以上の販売実績を有しています。自動紙幣収納器(NOTE STACKER)は実際のオペレーションに最大の威力を発揮しています。



TRAY TYPE (押込式)
MODEL: TNT JN-1000
1000円札用

日本市場に10年間の実績を有し最も信頼性のある識別器。1000円札が900枚(90万円)収納出来ます。

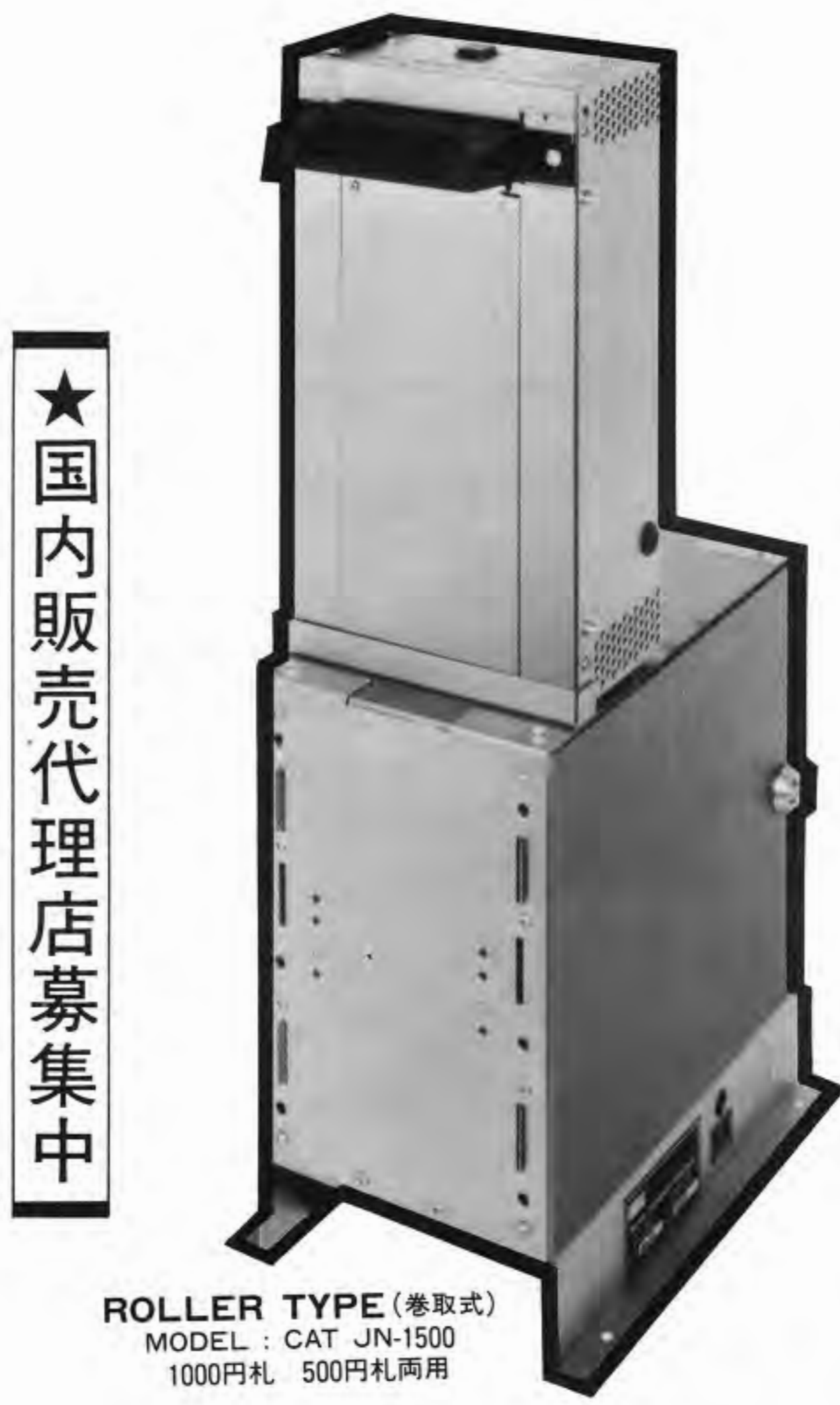

ROLLER TYPE (巻取式)
MODEL: CAT JN-1500
1000円札 500円札両用

アーダック社が日本の為に新たに開発した、1000円札500円札両用識別器。1000円札、500円札が別々に各々950枚、250枚(107,5万円)収納出来ます。

★国内販売代理店募集中

極東総代理店

BONANZA ENTERPRISES, LTD.

ホナンザ エンタープライゼス リミテッド

横浜市中央区本町1-7 東ビルディング TEL (045) 212-1890

ラパタイプ

省スペースを実現した新たな魅力……

ハーフサイズテーブル



フレアデス

14インチカラーモニター使用
W・560mm D・480mm
H・600~700mm(調整可)
重量 36kg



ポイジャー

20インチカラーモニター使用
W・600mm D・700mm H・1100mm(調整可)

ファンキー・フィッシュ



(サン電子製)

ヒット商品をお手元に **TEHKAN 株式会社 テーカン** 本社/東京都墨田区吾妻橋2-1-13 千130 ☎(03)624-3101代
名古屋営業所/名古屋市中村区鳥居通2-25 タカラビル1F・2F
千453 ☎052-482-1271-2
レジャー・システム・クリエイター
TEHKAN INTERNATIONAL CORPORATION
2-1-13 AZUMABASHI, SUMIDA-KU, TOKYO, JAPAN
PHONE: (03) 624-3101 TELEX: J 27174 TEHKAN
Our products are manufactured with reliability We supply to the finest distributors in the world market

ROLLING STAR FIRE

ゲームファン待望のNEWマシン遂に登場!
コックピット本体が前後左右にローリング。
まさに本物の宇宙戦争の臨場感が楽しめます。

仕様: 幅70cm、奥行170cm、高さ160cm

UP-RIGHTの TV POKER

世界一の品質を誇るシグマ TV-POKERがコンパクトに
ダブルor ナッシングゲーム付きのアップライトで新登場!

メダルイン/メダルアウト方式(クレジット方式に切換え可)
14インチカラーモニター使用 ※メダルゲーム機は「メダルゲーム場運営基準」を守って御使用下さい。

R2D TANK

長期安定売上で好評のシグマRED TANKのPART II!
よりエキサイティングでスリリングなゲーム内容で誕生!



新製品
近日発売

LAUNCHER Z
ランチャーZ

敵戦車と有線ミサイルの攻防戦!

20" アップライトタイプ
14" / 20" テーブルタイプ

シグマ商事株式会社

千150 東京都渋谷区宇田川町13-11
TEL03・496・9933(代)

Overseas Readers Column

Provisional Disposition Passed Against Video "Frogger" Copier

On October 6, the Community Relations Department Manager, Nishikura, Sega Enterprises Ltd. of Tokyo, announced that the provisional disposition to prohibit manufacture and sale of its video game "Frogger" on which it had filed an application with the Tokyo District Court, had been accepted. Sega had accused president Shigeru Hasegawa, Daiwa Co. of Tokyo, which was allegedly involved in the manufacture and sale (i.e. copying) of said video game's PCB. This judgement was passed by judge Yoshihiro Nozaki of the 9th Civil Affairs Division.

The current application for provisional disposition was filed to prohibit the accused Daiwa Co. of manufacturing and selling the copied PCBs, in compliance with the Copyright Law and the Unfair Competition Preven-

tion Law. The court judgement prohibits Daiwa from manufacturing, selling, publicizing, exporting, printing

and distributing the game rule stickers, along with other activities related to the copied "Frogger" PCB.

Konami Unveils Licencing Arrangements For Video "Tactician", Etc.

On October 20, Kagemasa Kozuki, president of Konami Industry Co. of Osaka, revealed in *Game Machine* an outline of its licencing arrangements for its "Husler" and other video games. According to the announcement, "Husler" was sold (incl. its PCB) direct to Sega Enterprises and several other Japanese companies, while Interlogic of Chicago was granted the sole licence for the U.S. market.

Konami signed an exclusive agreement with Sega, authorizing them to sell "Frogger" exclusively throughout the world (see the September 1 issue). Thereafter, Sega granted NSM/Löwen of West Germany rights to sell the video game in the W. German market. As for "Super Cobra", Konami granted a licence to Stern of the U.S., AVG of W. Germany and JPM of the U.K. (see the September 15 issue). Sega was later granted a licence for the Japanese market.

As for six of the seven video games announced at the AM Show held in Tokyo this year, the following arrangements have been set: a) Model No. 108, "Tactician", Sega Enterprises Ltd. of Tokyo and Gremlin Industries, Inc. of San Diego obtained exclusive rights to sell the game.

b) No. 114, "Tarpins", Konami granted Sega a sales licence for the entire world excluding the U.S. Stern Electronics, Inc. of Chicago was granted rights to manufacture and sell it in the U.S. under the name "Turtles".

c) As for models Nos. 102, 110 and 112, Konami granted Stern rights to manufacture them for the whole world, excluding Japan. It was agreed

upon that the 112 is to be named "Strategy X". As for model No. 106, D. Gottlieb & Co. of Chicago was granted a mfg. licence for the entire

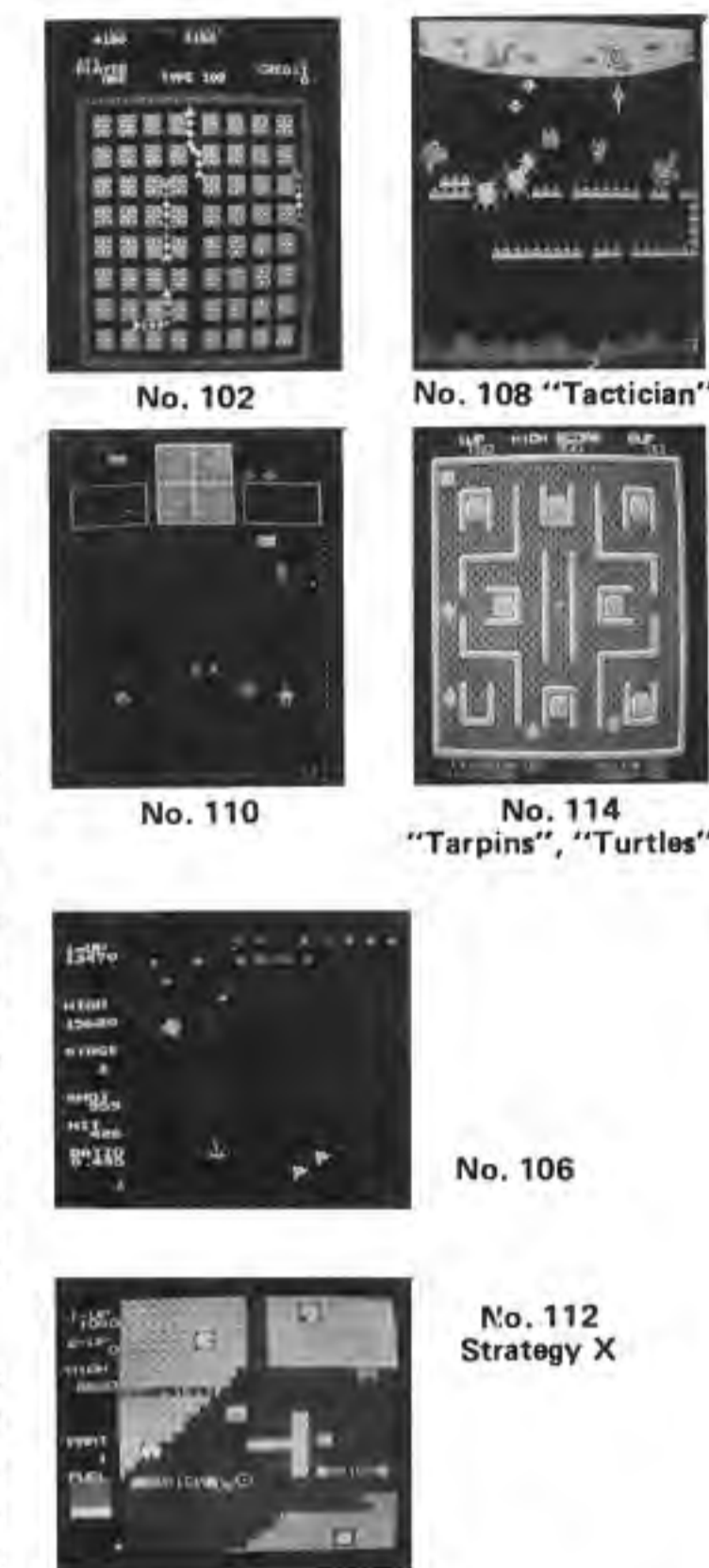

world excluding Japan. d) Concerning models No. 102, 110, 112 and 116, Konami itself will undertake their sales in the Japanese market. Referring to the fact that new products were designated at the recent AM Show only by model No., president Kozuki stated that such numbering was done as a means to eliminate marketing difficulties caused by unfair competition such as copying.

Japan Leisure Permitted To Use CVS Of U.K.

It was revealed by Yoshiaki Kanazawa, president of Japan Leisure Corp. (JLC) of Tokyo, that JLC signed an agreement with Century Electronics, Inc. of the U.K., obtaining rights to manufacture and sell Century's nine CVS video games in Japan. JLC exhibited them at the 19th AM Show.

The CVS system developed by Century early this year is designed so that game features can be changed by means of module exchange, thus, the same machine can provide a variety of game features. According to the

current agreement, JLC has been authorized to manufacture the main PCB by using Century's custom chips. At present, however, the games using the CVS system have not been conspicuously popular so, JLC is not stressing the CVS itself.

At the AM Show, four games in the CVS series were unveiled: "Cosmos", "Dark Warrior", "Radar Zone" and "Space Fortress". President Kanazawa stated that he would like to sell "Cosmos" first, since it is believed to be relatively interesting.

Namco Grants "Galaga" Mfg. Right To Midway

Recently, Namco Ltd. of Tokyo has revealed that it has granted a manufacturing licence on its video games "King and Balloon" and "Galaga" to two U.S. manufacturers.

As for "King and Balloon", Namco granted Game Plan, Inc. of Chicago a mfg. licence so that Game Plan can produce it by using the PCB sold by Namco. Previously, Namco granted a mfg. licence to the same firm Game Plan, to produce "Tank Battalion".

As for "Galaga", Namco granted a mfg. licence to Midway Manufacturing Company of Franklin Park, Illionis, in the form of game software. Midway has been granted the rights to sell exclusively in both the North and South American markets. In the past, Namco has granted mfg. licences to Midway for "Galaxian", "Pacman" and "Rally X", and this current move further cements ties between the two companies.



"Galaga" of Midway Manufacturing Co.

Editor: Masumi Akagi
 Publisher: Amusement Press, Inc.
 9-16, Kamiyamacho, Kita-ku,
 Osaka, 530 Japan
 ©1981 Amusement Press, Inc.

TAITO

全米人気No.1の QIX クイックス

新登場



コントロールレバーと高速・低速の前進ボタンを操作して、急回転しながら動きまわる QIX (クイックス)や、線上を走るスパークを避けながら75%以上のエリアを占領すると、ボーナス得点が加算され、パターンがクリアされます。

SPACE SEEKER



スペース・シーカー
 このゲームは3つの画面に分けられていて、マップ画面で敵要塞をキャッチすると要塞の画面に切り、全ての敵を破壊してから出口より脱出/敵空軍をキャッチすると敵機遭遇画面に変わるなど、迫力ある宇宙戦争ゲームです。



SPACE CRUISER

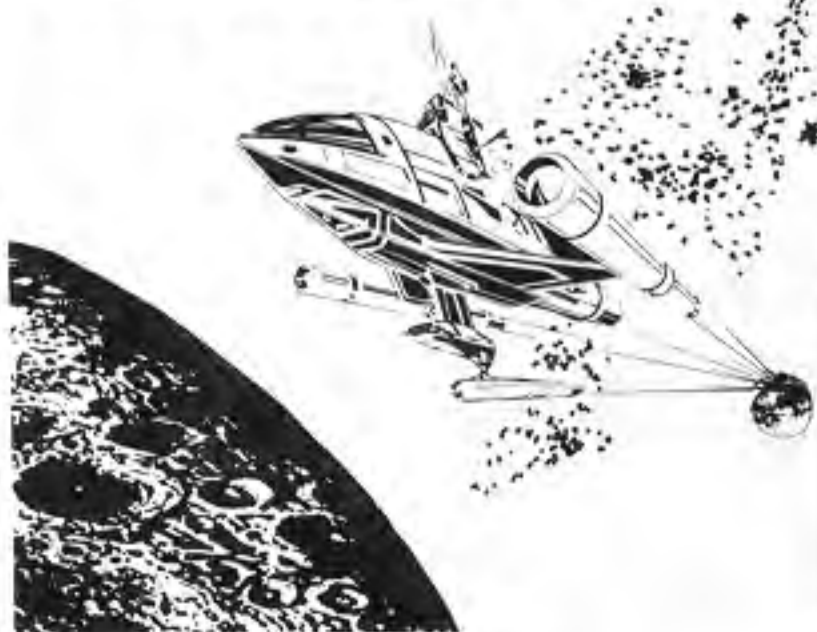

スペース・クルーザー
 地球を飛進し、U・F・O連隊、アステロイドゾーン、エイリアン群を撃破しながら、宇宙ステーションにドッキングさせ武装強化をはかれ、敵クレーター基地を破壊し、敵惑星を爆破する大スペクタクル宇宙ゲームです。



Gottlieb VOLCANO



ボルケーノ
 ゴットリーブ社の新機種で、上段のプレーターに3個のボールが入るとマッチボールプレーヤ、ボール発射方向が変わるなどの特徴を備えています。

株式会社 **タイトー**
 TAITO CORPORATION
 本社 東京都千代田区千代田2丁目5番3号
 タイトビル ☎ 03(264)8611(大代表) 千102

LTI
LEISURETRON INDUSTRIES CO., LTD.
 TOKYO: Ohnaka Bldg. No. 26-30, 2-chome, Miyazaki, Setagaya-ku, Tokyo
 Tel: (03) 425-0844
 Telex: 2427003 LETRON J
 NEW YORK: c/o Egawa International Co., Ltd.
 2 Park Avenue, New York, NY 10016
 Tel: (212) 532-5430
 Telex: 237696 EGWA UR

